



Catálogo general

Catalogo geral

2024 / 2025

amig.es

LEYENDA ACCESIBLE

LEGENDA ACESSÍVEL



CANTO RECTO
CANTO RECTO



CANTO REDONDEADO
CANTO REDONDO



CANTO RECTO
CANTO RECTO



CANTO REDONDEADO
CANTO REDONDO



BULONES
PORCAS



PALANCA-GANCHO DE CIERRE
LINGUETA DE FECHO



PALANCA DE CIERRE
LINGUETA DE FECHO



CILINDRO EUROPERFIL
CILINDRO EUROPERFIL



CILINDRO REDONDO
CILINDRO REDONDO



ESCUDO DE SEGURIDAD
ESCUDO DE SEGURANÇA



BOCALLAVES
ENTRADA DE CHAVE



BOCALLAVES OVALADO
ENTRADA DE CHAVE OVALADO



EUROPERFIL
EUROPERFIL



GORJA
GORJA



MULETILLA
MULETILHA



MULETILLA DE CILINDRO
MULETILHA DE CILINDRO



LEVA
TAMPA



LLAVE SERRETA
CHAVE SERRETA



LLAVE DE PUNTOS
PONTOS DE CHAVE



MUELLE
MOLA



360°
360°



PESO
PESO



IMANTADO
IMANTADO



ADHESIVO
ADESIVO



SILENCIOSO
SILENCIOSO



3M
3M



CE
CE



ANTIMOSQUITO
ANTIMOSQUITO



LLAVES IGUALES
CHAVES IGUALES



SERIE MARINA
SÉRIE MARÍTIMA



EXTENSIBLE
EXTENSÍVEL



BLOQUEO
BLOQUEIO



STOP
STOP



REGULABLE
AJUSTÁVEL



7 POSICIONES
7 POSIÇÕES



AMILIBIA Y DE LA IGLESIA AMIG SE RESERVA EL DERECHO A MODIFICAR EN CUALQUIER MOMENTO LAS DIMENSIONES DE SUS ARTÍCULOS, RESPECTO A LOS INDICADOS EN LOS CROQUIS DE SUS CATÁLOGOS EN VIGOR.

AMILIBIA Y DE LA IGLESIA AMIG RESERVA-SE O DIREITO DE MODIFICAR EM QUALQUER MOMENTO AS DIMENSÕES DOS SEUS ARTIGOS, INCLUSIVE AS INDICADAS NOS CROQUIS DOS SEUS CATÁLOGOS EM VIGOR.



ARTÍCULO ENVASADO SIN CÓDIGO DE BARRAS INDIVIDUAL
ARTIGO SEM CODIGO DE BARRAS NA PEÇA



ARTÍCULO ENVASADO CON CÓDIGO DE BARRAS INDIVIDUAL
ARTIGO EMBALADO COM CODIGO DE BARRAS NA PEÇA



ARTÍCULO ENVASADO EN DISPLAY
ARTIGO EMBALADO DISPLAY (BLISTER)



ARTÍCULO ENVASADO EN BOLSA-DISPLAY
ARTIGO EMBALADO SACO-DISPLAY (BLISTER)



PIEZAS POR DISPLAY
PEÇAS POR BLISTER



PIEZAS POR ENVASE
PEÇAS POR EMBALAGEM



PIEZAS POR EMBALAJE
PEÇAS POR EMBALAGEM GRANDE



TIRAFONDO
PARAFUSO DE FIXAÇÃO



TIRAFONDO+TACO
PARAFUSO COM BUCHA



TACO+TORNILLO H
PARAFUSO H COM BUCHA



TORNILLO M4
PARAFUSO M4



ALLEN
ALLEN



amig.es





Más de 80 años de experiencia

en ferretería, bricolaje
y suministros industriales

Desde su fundación en **1.940**, en AMIG hemos crecido y evolucionado teniendo siempre en cuenta las necesidades y la demanda del mercado. En estos más de 80 años de actividad hemos aportado a nuestros clientes soluciones enfocadas, entre otros muchos, a los sectores de la ferretería, la seguridad, los suministros industriales, el bricolaje o la jardinería, consiguiendo construir una red comercial con **más de 10.000 puntos de venta**, distribuidos por **más de 90 países**.

Otro de nuestros compromisos es la calidad, para lo que contamos con un **Departamento de Calidad y otro de I+D** altamente cualificados, trabajando por la calidad total y sobre el diseño y fabricación de muchos de nuestros productos.

Hoy en día nuestro catálogo de productos AMIG contiene **más de 15.000 referencias divididas por familias** en: cerrajería, ferretería y herrajes, jardinería, menaje-hogar, electricidad y línea profesional.

Mais de 80 anos de experiência

em ferragens, segurança,
bricolage e material industrial

Desde a sua fundação em **1.940**, a AMIG tem crescido e evoluído, tendo sempre em conta as necessidades e exigências do mercado. Nestes mais de 80 anos de atividade, temos disponibilizado para os nossos clientes soluções focalizadas, entre muitos outros, para os setores de ferragens, segurança, abastecimento industrial, bricolage e jardinagem, conseguindo construir uma rede comercial com **mais de 10.000 pontos de venda**, distribuidos em mais de **90 países**.

Otro dos nossos compromissos é a qualidade, para o qual temos um **Departamento de Qualidade e um Departamento de I&D** altamente qualificados, trabalhando para a qualidade total e na conceção e fabrico de muitos dos nossos produtos.

Hoje o nosso catálogo de produtos **AMIG** contém **mais de 15.000 referências divididas por famílias** em: serralharia, ferragens, jardinagem, artigos domésticos, eletricidade e linha profissional.

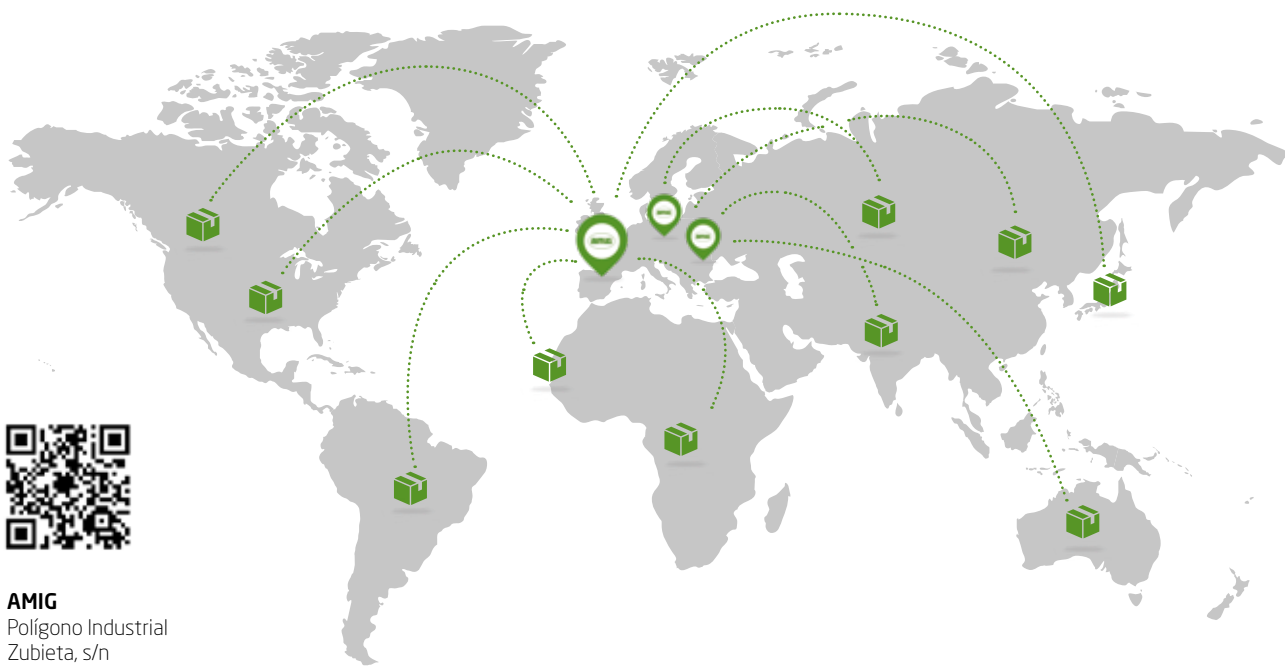

AMIG
Polígono Industrial
Zubieta, s/n
48340 Amorebieta
(Bizkaia) SPAIN



TASA DE SERVICIO
SERVIÇO



INVESTIGACIÓN Y DESARROLLO
INVESTIGAÇÃO E DESENVOLVIMENTO



**SIEMPRE STOCK
NON-STOP**
SEMPRE STOCK
NON-STOP

- > Abastecimiento sin fisuras.
- > Stock permanente de nuestras más de 14.000 referencias.
- > Tasa de disponibilidad de producto superior al 98%.
- > Abastecimento contínuo.
- > Stock permanente das nossas mais de 14.000 referências.
- > Taxa de disponibilidade dos produtos superior a 98%.



**SOLUCIONES
B2B**
SOLUÇÕES
B2B

- > Lo que necesitas cuando lo necesitas.
- > AGILIZAMOS la consulta online de stocks, pedidos, albaranes, facturación...
- > INFORMAMOS sobre todas nuestras novedades de producto.
- > O que você precisa quando você precisa.
- > AGILIZAMOS a consulta online de stocks, pedidos, faturas...
- > INFORMAMOS sobre todas as nossas novidades de produto.



**I+D, CRECIMIENTO
CONTINUO**
I&D, CRESCIMENTO
CONTÍNUO

- > Tecnología propia incorporada a nuestros productos más técnicos.
- > Desarrollo de producto enfocado a las necesidades del cliente.
- > Tecnologia própria incorporada aos nossos produtos mais técnicos.
- > Desenvolvimento de produto focado nas necessidades dos clientes.



**AMIG, UN EQUIPO
HUMANO**
AMIG, UMA EQUIPA
HUMANA

- > AMIG, un equipo humano al servicio de las personas.
- > Red nacional e internacional de distribución con 3 sedes en Europa y una red propia de equipos comerciales con más de 10.000 puntos de venta.
- > AMIG, uma equipa humana ao serviço das pessoas.
- > Rede nacional e internacional de distribuição com 3 sedes na Europa e uma rede própria de equipas comerciais com mais de 10.000 pontos de venda.



www.amig.es

Sencillez para nuestros clientes

Simplicidade para os nossos clientes

En AMIG hemos realizado un gran esfuerzo enfocado a lograr la **digitalización de todos nuestros procesos**, siendo nuestro **B2B** el pilar principal de dicha iniciativa. Proporcionamos a todos nuestros clientes una **cuenta personalizada** de accesos a nuestro sistema B2B, mediante el cual pueden ejecutar de manera eficaz y rápida diferentes gestiones y consultas.

Na AMIG temos feito um grande esforço para conseguir a digitalização de todos os nossos processos, sendo o nosso B2B o principal pilar desta iniciativa. Colocamos à disposição de todos os nossos clientes uma conta de acesso personalizada ao nosso sistema B2B, através da qual podem realizar diferentes procedimentos e consultas de forma eficiente e rápida.



EXPOSITORES DE SOBREMESA EXPOSITORES DE MESA

Consulta nuestra amplia gama de expositores de sobremesa.

Veja a nossa vasta gama de expositores de mesa.



EXPOSITORES LINEALES EXPOSITORES LINEARES

Consulta nuestra amplia gama de lineales y configuraciones.

Consulte a nossa vasta gama de prateleiras e configurações.





Soluciones pensadas para la mejora del punto de venta

Soluções pensadas para melhorar o ponto de venda

EXPOSITORES LINEALES POR FAMILIA EXPOSITORES LINEARES POR FAMÍLIA

Te asesoramos para adaptar la configuración del lineal a tus necesidades.

Aconselhamento e adaptação da configuração do lineal às suas necessidades.

Consulta las opciones disponibles con tu asesor AMIG

Consulte as opções disponíveis com o seu comercial AMIG.



BLISTER Y PACKAGING BLISTER E EMBALAGEM

Disponemos de atractivos diseños en cuanto a blíster y packaging

Estão disponíveis modelos atractivos de blisters e embalagens.



09		SEGURIDAD SEGURANÇA		
151		ACCESORIOS PARA PUERTA Y VENTANA ACESSÓRIOS PARA PORTAS E JANELAS		
281		BISAGRAS Y PERNIOS DOBRADIÇAS		
339		PASADORES FECHOS		
361		HERRAJE RÚSTICO FERRAGEM RÚSTICA		
421		HERRAJE MUEBLE FERRAGENS PARA MÓVEIS		
493		PATAS Y RUEDAS PÉS E RODAS		
539		SOPORTES SUPORTES		
577		DECORACIÓN DECORAÇÃO		



	PERFILES Y CHAPAS PERFIS E CHAPAS			601
	POLEAS, CADENAS Y CUERDA ROLDANAS CORRENTE E CORDA			641
	ACCESORIOS DE PINTURA ACESSÓRIOS DE PINTURA			669
	FERRETERÍA-HOGAR FERRAGEM GERAL-MENAGE			683
	JARDINERÍA JARDIM			777
	MATERIAL ELÉCTRICO ELETRICIDADE			813
	BROCAS Y CEPILLERÍA BROCAS E ESCOVAS			853
	PROTECCIÓN LABORAL PRODUTOS DE PROTEÇÃO			879



Consultar páginas de familia para ver subíndices de todos los productos.
Ver páginas de família para subíndices de todos os produtos.





SEGURIDAD SEGURANÇA



SEGURIDAD
SEGURANÇA



Candados y portacandados.....	10
Cerraduras Niza.....	23
Picaportes y pestillos.....	26
Cerraduras seguridad para madera.....	38
Cerraduras puerta corredera y accesorios.....	58
Cilindros para cerraduras.....	64
Amaestramientos.....	81
Cerraduras metálicas.....	84
Cerradura sobreponer puertas metálicas basculantes o enrollables.....	92
Sistemas electromecánicos.....	95
Cerraduras americanas.....	98
Cerraduras sobreponer.....	101
Cerrojos de seguridad.....	111
Seguridad ventanas.....	127
Bocallaves y escudos.....	128
Cajas caudales.....	133
Cajas fuertes.....	134
Combinaciones de cerraduras.....	137

<i>Cadeados.....</i>	<i>10</i>
<i>Fechaduras Niza.....</i>	<i>23</i>
<i>Fechos de embutir y fechaduras.....</i>	<i>26</i>
<i>Fechaduras de segurança de embutir para madeira.....</i>	<i>38</i>
<i>Fechaduras porta corredeira e acessórios.....</i>	<i>58</i>
<i>Cilindros.....</i>	<i>64</i>
<i>Amestramentos.....</i>	<i>81</i>
<i>Fechaduras para carpintaria metálica.....</i>	<i>84</i>
<i>Fechadura sobrepor portas metálicas basculantes ou enroláveis.....</i>	<i>92</i>
<i>Sistemas electromecânicos.....</i>	<i>95</i>
<i>Fechaduras americanas.....</i>	<i>98</i>
<i>Fechaduras.....</i>	<i>101</i>
<i>Ferrolhos de segurança.....</i>	<i>111</i>
<i>Segurança de janela.....</i>	<i>127</i>
<i>Escudetes e escudos.....</i>	<i>128</i>
<i>Cofres.....</i>	<i>133</i>
<i>Cofre fortes.....</i>	<i>134</i>
<i>Kits de fechaduras.....</i>	<i>137</i>





CANDADO MOD. 1 CADEADO MOD. 1

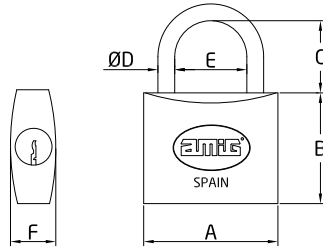

Modelo	A (mm)	B (mm)	C (mm)	ØD (mm)	E (mm)	F (mm)	pitones
1 - 15	17	18	13	3	9	9.5	3
1 - 20	20	20	13	3.5	10	10	3
1 - 25	25	25	15	4	13.5	11.5	3

Llave en bruto MOD. 1

Chave em bruto MOD. 1

Medidas	Cod.			
15 mm	1290		50	800
20 mm	1288		50	500
25 mm	1262		50	3000

Acabado Acabamento

Medidas	Cod.			
15 mm	1325		12	120
	1102		12	60
20 mm	1289		12	120
	1083		12	60
25 mm	1217		12	120
	1082		12	60

Características:

- > Candado en latón mate con arco tratado de acero.
- > Arco normal.
- > Incluye 2 llaves.
- > Un cierre.

Características:

- > Cadeado em latão mate com arco temperado em aço.
- > Arco normal.
- > Inclui duas chaves.
- > Um fecho.

CANDADO MOD. 2 CADEADO MOD. 2

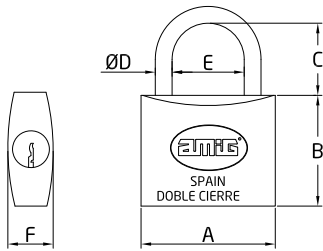

Modelo	A (mm)	B (mm)	C (mm)	ØD (mm)	E (mm)	F (mm)	pitones
2 - 30	30	28	16.5	5	15	12.5	4
2 - 35	35	33	20.5	5	19	13	4
2 - 40	40	33	21.5	6	21.5	13.5	5
2 - 45	45	38	26.0	7	25.0	14.5	5
2 - 50	50	41	29	8	27	16.5	5
2 - 60	60	42.5	35	9.5	32	18	5
2 - 70	70	48.0	41	11	37	19.5	6

Llave en bruto MOD. 1

Chave em bruto MOD. 1

Medidas	Cod.			
30 / 35 mm	1263		50	2000
40 / 45 mm	1264		50	2000
50 mm	1265		50	1000
60 mm	1266		50	1000
70 mm	1291		50	800

Acabado Acabamento

Medidas	Cod.			
30 mm	1222		12	120
	1085		12	60
35 mm	23123		12	60
40 mm	1223		12	120
	1087		12	60
45 mm	23124		6	30
50 mm	1224		6	60
	1089		6	30
60 mm	1225		6	60
	1091		6	30
70 mm	1294		6	30
	1099		6	30

Características:

- > Candado en latón mate con arco tratado de acero.
- > Arco normal.
- > Incluye 2 llaves.
- > Doble cierre.

Características:

- > Cadeado em latão mate com arco temperado em aço.
- > Arco normal.
- > Inclui duas chaves.
- > Duplo fecho.

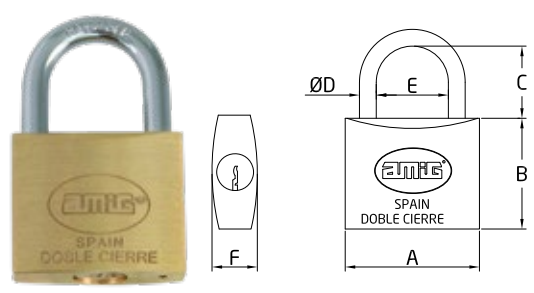
CANDADO LLAVES IGUALES MOD. 10 - 11 CANDEADO CHAVES IGUAIS MOD. 10 - 11

Medidas Sizes	A (mm)	B (mm)	C (mm)	ØD (mm)	E (mm)	F (mm)	pitones
15	17	18	13	3	9	9.5	3
20	20	20	13	3.5	10	10	3
25	25	25	15	4	13.5	11.5	3
30	30	28	16.5	5	15	13	4
40	40	33	21.5	6	21.5	13.5	5

Llave en bruto MOD. 1
 Chave em bruto MOD. 1

Medidas	Cod.		
15 mm	1290		50 800
20 mm	1288		50 500
25 mm	1262		50 3000

MOD.	Acabado Acabamento	Medidas	Cod.		
10	Mate	15 mm *	17264		12 120
		20 mm *	17265		12 120
		25 mm *	4548		12 120
		30 mm	1229		12 120
		40 mm	1230		12 120
11	Mate	25 mm *	4549		12 120

Características:
 > Candado en latón de llaves iguales.
 > Arco tratado de acero.
 > Arco normal.
 > Incluye dos llaves.
 * > Un cierre.

Características:
 > Cadeado em latão de chaves iguais.
 > Arco temperado em aço.
 > Arco normal.
 > Inclui duas chaves.
 * > Um fecho.

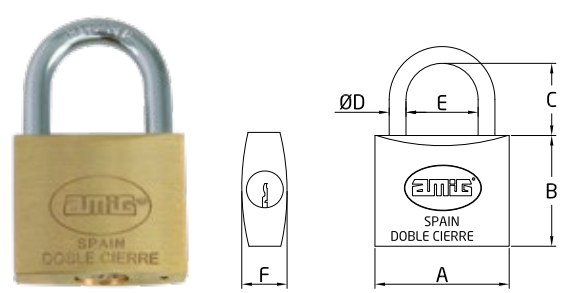
CANDADO LLAVES IGUALES MOD. 20 - 21 - 22 CANDEADO CHAVES IGUAIS MOD. 20 - 21 - 22

Medidas Sizes	A (mm)	B (mm)	C (mm)	ØD (mm)	E (mm)	F (mm)	pitones
30	30	28	16.5	5	15	13	4
40	40	33	21.5	6	21.5	13.5	5
50	50	41	29	8	27	16.5	5
60	60	42.5	35	9.5	32	18	5

Llave en bruto MOD. 1
 Chave em bruto MOD. 1

Medidas	Cod.		
30 / 35 mm	1263		50 2000
40 / 45 mm	1264		50 2000
50 mm	1265		50 1000
60 mm	1266		50 1000

MOD.	Acabado Acabamento	Medidas	Cod.		
20	Mate	30 mm	1231		12 120
		40 mm	1232		12 120
		50 mm	1295		6 60
		60 mm	2106		6 60
21	Mate	30 mm	1507		12 120
		40 mm	1508		12 120
		50 mm	1509		6 60
		60 mm	2107		6 60
22	Mate	30 mm	1510		12 120
		40 mm	1511		12 120
		50 mm	1512		6 60
23	Mate	30 mm	5494		12 120
		40 mm	5495		12 120
		50 mm	5496		6 60
24	Mate	30 mm	15209		12 120
		40 mm	15210		12 120
		50 mm	15211		6 60
25	Mate	60 mm	15212		6 60
		30 mm	15213		12 120
		40 mm	15214		12 120
		50 mm	15215		6 60
		60 mm	15216		6 60

Características:
 > Candado en latón de llaves iguales.
 > Arco tratado de acero.
 > Arco normal.
 > Incluye dos llaves.
 > Doble cierre.

Características:
 > Cadeado em latão de chaves iguais.
 > Arco temperado em aço.
 > Arco normal.
 > Inclui duas chaves.
 > Duplo fecho.



KIT CANDADOS LLAVES IGUALES MOD. 10 KIT CADEADOS CHAVES IGUAIS MOD. 10

SEGURIDAD
SEGURANÇA

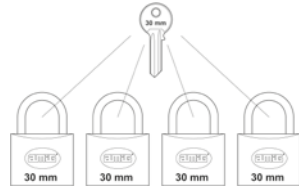

Llave en bruto MOD. 1

Chave em bruto MOD. 1

Medidas	Cod.		
15 mm	1290		50 800
20 mm	1288		50 500
25 mm	1262		50 3000

Acabado Acabamento	Medidas	Cod.		
Mate	15 mm	17266	3 ud.	6 60
	20 mm	17267	3 ud.	6 60
	25 mm	17268	3 ud.	6 60

Características:
 > Kit de 3 candados en latón de llaves iguales.
 > Arco tratado de acero.
 > Arco normal.
 > Incluye 2 llaves.
 > Un cierre.

Características:
 > Kit de três cadeados em latão de chaves iguais.
 > Arco temperado em aço.
 > Arco normal.
 > Inclui duas chaves.
 > Um fecho.

CANDADO MOD. 3 CADEADO MOD. 3

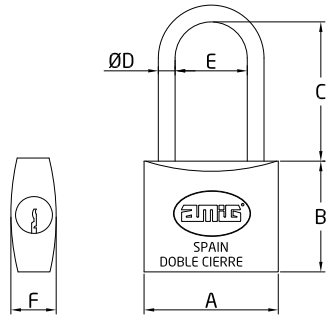

Modelo	A (mm)	B (mm)	C (mm)	ØD (mm)	E (mm)	F (mm)	pitones
3 - 20	20	20	24	3.5	10	10	3
3 - 25	25	25	27	4	14	11.5	3
3 - 30	30	28	33	5	15.5	12.5	4
3 - 35	35	33	41	5	19	13	4
3 - 40	40	33	41	6	22	14	5
3 - 45	45	38	50	7	25	14	5
3 - 50	50	41	50	8	27	16.5	5
3 - 60	60	42.5	60	9.5	32	18	5

Llave en bruto MOD. 1

Chave em bruto MOD. 1

Medidas	Cod.		
20 mm	1288		50 500
25 mm	1262		50 3000
30 / 35 mm	1263		50 2000
40 / 45 mm	1264		50 2000
50 mm	1265		50 1000
60 mm	1266		50 1000

Acabado Acabamento	Medidas	Cod.		
Mate	20 mm	1326		12 120
		1100	1 ud.	12 60
	25 mm	1327		12 120
		1101	1 ud.	12 60
	30 mm	1226		12 120
		1092	1 ud.	12 60
	35 mm	23125		12 60
	40 mm	1227		6 60
		1093	1 ud.	12 60
	45 mm	23126		6 30
		1228		6 60
	50 mm	1094	1 ud.	6 30
1523			6 30	
60 mm	1116	1 ud.	6 30	

Características:
 > Candado en latón con arco tratado de acero.
 > Arco largo.
 > Incluye dos llaves.
 > Doble cierre.

Características:
 > Cadeado em latão com arco temperado em aço.
 > Arco comprido.
 > Inclui duas chaves.
 > Duplo fecho.

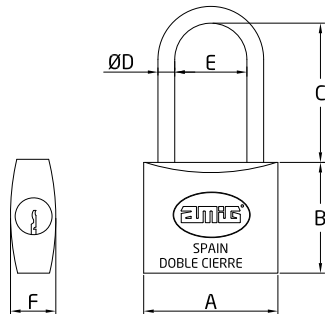

CANDADO LLAVES IGUALES MOD. 30 - 31 - 32 CANDEADO CHAVES IGUAIS MOD. 30 - 31 - 32

Modelo	A (mm)	B (mm)	C (mm)	ØD (mm)	E (mm)	F (mm)	pitones
25	25	25	27	4	14	11.5	3
30	30	28	33	5	15.5	12.5	4
40	40	33	41	6	22	14	5
50	50	41	49	8	27	16.5	5

Llave en bruto MOD. 1

Chave em bruto MOD. 1

Medidas	Cod.		
25 mm	1262		50 3000
30 mm	1263		50 2000
40 mm	1264		50 2000
50 mm	1265		50 1000

MOD.	Acabado Acabamento	Medidas	Cod.		
30	Mate	25 mm	4550		12 120
		30 mm	1233		12 120
		40 mm	1234		6 60
		50 mm	1296		6 60
31	Mate	25 mm	4551		12 120
		30 mm	1513		12 120
		40 mm	1514		6 60
32	Mate	25 mm	15217		12 120
		30 mm	15218		12 120
		40 mm	15219		6 60
		50 mm	15220		6 60

Características:

- > Candado de llaves iguales en latón.
- > Arco tratado de acero.
- > Arco largo.
- > Incluye dos llaves.
- > Doble cierre.

Características:

- > Cadeado de chaves iguais em latão.
- > Arco temperado em aço.
- > Arco comprido.
- > Inclui duas chaves.
- > Duplo fecho.

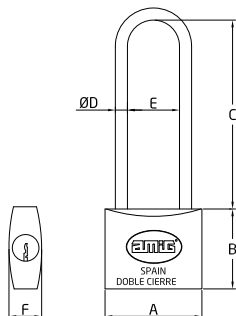
CANDADO MOD. 3EL CADEADO MOD. 3EL

Llave en bruto MOD. 1

Chave em bruto MOD. 1

Medidas	Cod.		
40 mm	1264		50 2000
50 mm	1265		50 1000

Modelo	A (mm)	B (mm)	C (mm)	ØD (mm)	E (mm)	F (mm)	pitones
3EL - 40	40	33	90	6	24	14	5
3EL - 50	50	40	90	8	27	16.0	5

Acabado Acabamento	Medidas	Cod.		
Mate	40 mm	19932		4 40
		19934	1 ud.	4 40
	50 mm	19933		4 40
		19935	1 ud.	4 40

Características:

- > Candado en latón con arco tratado de acero.
- > Arco extra largo.
- > Incluye dos llaves.
- > Doble cierre.

Características:

- > Cadeado em latão com arco temperado em aço.
- > Arco extra comprido.
- > Inclui duas chaves.
- > Duplo fecho.

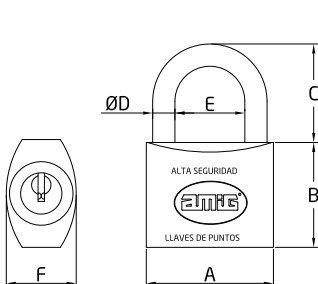
CANDADO MOD. 150 CADEADO MOD. 150

Medidas Sizes	A (mm)	B (mm)	C (mm)	ØD (mm)	E (mm)	F (mm)	pitones
40	40	33	29	7	21	22	6
50	50	37	32	9	27	22	8
60	60	42	36	9.5	35	24	8

Llave en bruto MOD. 150

Chave em bruto MOD. 150

Medidas	Cod.		
35/40 mm	1389		10 1500
50/60 mm	1391		10 1000

Acabado Acabamento	Medidas	Cod.		
Mate	40 mm	1386		1 6
	50 mm	1387		1 6
		2002	1 ud.	6 24
60 mm	1388		1 6	

Características:

- > Candado en latón de alta seguridad.
- > Arco de acero tratado.
- > Con goma protectora antihumedad.
- > Arco normal.
- > Incluye 3 llaves de puntos.
- > Llave en bruto modelo 150.

Características:

- > Cadeado em latão de alta segurança.
- > Arco em aço temperado.
- > Com borracha protetora antihumidade.
- > Três chaves de pontos.
- > Arco normal.
- > Chave em bruto modelo 150.



CANDADO MOD. 120 CADEADO MOD. 120

SEGURIDAD
SEGURANÇA



Llave en bruto MOD. 2

Chave em bruto MOD. 2

Medidas	Cod.		
60 mm	5334	10	1000

Acabado Acabamento	Medidas	Cod.		
Mate	60 mm	5145	1	6

Características:

- > Candado en latón de alta seguridad con llaves de punto.
- > Arco de acero tratado.
- > Arco normal.
- > Incluye 2 llaves de puntos.
- > Llave en bruto modelo 2.

Características:

- > Cadeado em latão de alta segurança.
- > Arco em aço temperado.
- > Inclui 2 chaves de pontos.
- > Arco normal.
- > Chave em bruto modelo 2.

CANDADO MOD. 350 CADEADO MOD. 350

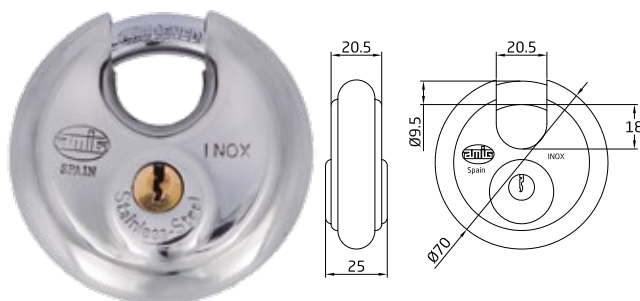

Llave en bruto MOD. 350

Chave em bruto MOD. 350

Medidas	Cod.		
70 mm	5259	10	1000

Medidas	Cod.		
70 mm	4891	1	6
	2414	6	30

Características:

- > Candado redondo de acero inoxidable.
- > Arco tratado de acero.
- > Incluye dos llaves.
- > Llave en bruto modelo 350.

Características:

- > Cadeado redondo em aço inoxidável.
- > Arco temperado em aço.
- > Inclui duas chaves.
- > Chave em bruto modelo 350.

CANDADO MOD. 200 CADEADO MOD. 200

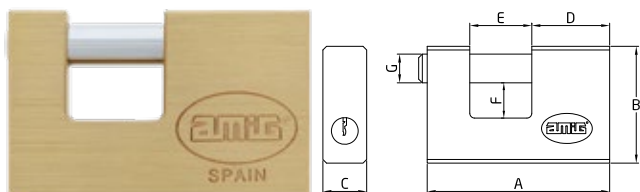

A (mm)	B (mm)	C (mm)	D (mm)	E (mm)	F (mm)	ØG (mm)
60	43	16	30	18	10	10
75	48	18	32	25	14	12
90	60	18	37,5	36	18	12

Llave en bruto MOD. 1

Chave em bruto MOD. 1

MOD.	Medidas	Cod.		
1 - 40	60 mm	1264	50	2000
1 - 60	75 - 90 mm	1266	50	1000

Acabado Acabamento	Medidas	Cod.		
Mate	60 mm	3095	1	6
		2035	6	30
	75 mm	3096	1	6
		2036	6	24
	90 mm	3097	1	6
		2037	6	24

Características:

- > Candado rectangular en latón.
- > Barra tratada de acero.
- > Incluye dos llaves.
- > Cierre de bola.

Características:

- > Cadeado rectangular em latão.
- > Barra tratada em aço.
- > Inclui duas chaves.
- > Fecho de bola.

CANDADO LLAVES IGUALES MOD. 2000 - 2001 CANDEADO CHAVES IGUAIS MOD. 2000 - 2001

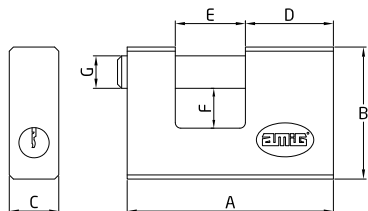

A (mm)	B (mm)	C (mm)	D (mm)	E (mm)	F (mm)	ØG (mm)
60	43	16	30	18	10	10
75	48	18	32	25	14	12
90	60	18	37,5	36	18	12

MOD.	Acabado Acabamento	Medidas	Cod.		
2000	Mate	60 mm	2067		1 6
		75 mm	2068		1 6
		90 mm	2069		1 6
2001	Mate	60 mm	2070		1 6
		75 mm	2071		1 6
		90 mm	2072		1 6

Características:

- > Candado rectangular de llaves iguales en latón.
- > Barra tratada de acero.
- > Incluye dos llaves.
- > Cierre de bola.

Características:

- > Cadeado rectangular de chaves iguais em latão.
- > Barra tratada em aço.
- > Inclui duas chaves.
- > Fecho de bola.

Llave en bruto MOD. 1

Chave em bruto MOD. 1

MOD.	Medidas	Cod.		
1 - 40	60 mm	1264		50 2000
1 - 60	75 - 90 mm	1266		50 1000

CANDADO MOD. 201 CANDEADO MOD. 201

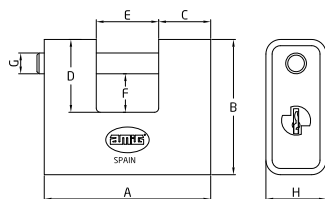

mm	A	B	C	D	E	F	ØG	H
60	60	55	19	27	22	11	9	23.5
80	80	65	25	35	30	18.5	10	29
90	90	75	26	40	37	21	11.5	30

Acabado Acabamento	Medidas	Cod.		
Niquelado Níquel	60 mm	21696	1 ud.	4 24
	80 mm	21697	1 ud.	4 16
	90 mm	21698	1 ud.	4 16

Características:

- > Candado rectangular en latón monobloque.
- > Barra tratada de acero.
- > Coraza de acero templado.
- > Placa antitaladro de acero templado.
- > Incluye dos llaves.
- > Cierre de bola.

Características:

- > Cadeado rectangular em latão sólido.
- > Barra tratada em aço.
- > Revestimento em aço temperado.
- > Placa antibroca em aço temperado.
- > Inclui duas chaves.
- > Fecho de bola.

Llave en bruto MOD. 1

Chave em bruto MOD. 1

MOD.	Medidas	Cod.		
1 - 40	60 mm	1264		50 2000
1 - 60	75 - 90 mm	1266		50 1000



CANDADO MOD. 300 CADEADO MOD. 300

SEGURIDAD
SEGURANÇA

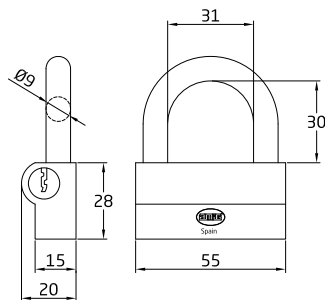

Acabado Acabamento	Medidas	Cod.			
Mate	55 mm	20000		1	6
		20375		1 ud.	4

- Características:**
- > Candado en latón mate.
 - > Barra tratada de acero.
 - > Incluye 2 llaves.
 - > Llave en bruto modelo 1-40.

- Características:**
- > Cadeado em latão mate.
 - > Barra tratada em aço.
 - > Inclui duas chaves.
 - > Chave em bruto mod 1-40.

Llave en bruto MOD. 1 Chave em bruto MOD. 1

Medidas	Cod.		
40 mm	1264		50 2000

CANDADO COMBINACIÓN MOD. 42 CADEADO COMBINAÇÃO MOD. 42

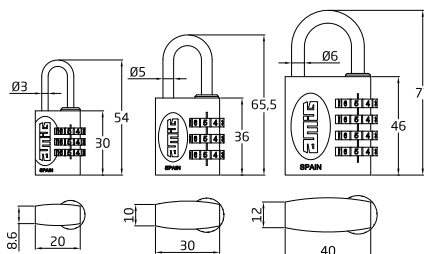

Acabado Acabamento	Medidas	Cod.			
Mate	20 mm	23619		6	60
		23622		1 ud.	6
	30 mm	23620		6	60
		23623		1 ud.	6
	40 mm	23621		6	60
		23624		1 ud.	6

- Características:**
- > Candado de combinación de latón.
 - > Arco de acero tratado.
 - > 20-30: 3 rodillos de apertura.
 - > 40: 4 rodillos de apertura.
 - > Posibilidad de cambio de combinación.

- Características:**
- > Cadeado de combinação em latão.
 - > Arco temperado em aço.
 - > 20-30: 3 rolos de abertura.
 - > 40: 4 rolos de abertura.
 - > Possibilidade de alteração de combinação.

CANDADO MOD. 51 CADEADO MOD. 51

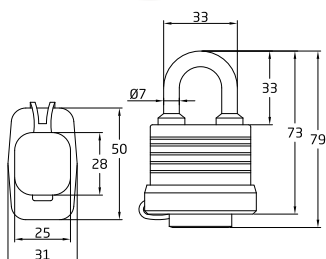

Acabado Acabamento	Medidas	Cod.			
Amarillo Amarelo	50 mm	17834		6	60
		8866		1 ud.	6

- Características:**
- > Candado con cuerpo de láminas de acero endurecido.
 - > Arco de acero tratado.
 - > Tapa protectora especial para proteger el mecanismo de cierre del agua y la suciedad.
 - > Funda termoplástica hermética.
 - > Doble cierre.
 - > Llave en bruto mod 50-51.
 - > Especial para colocación en la intemperie.

- Características:**
- > Cadeado com corpo de lâminas em aço endurecido.
 - > Arco em aço temperado.
 - > Tapa de proteção especial para proteger o mecanismo de bloqueio da água e da sujidade.
 - > A cobertura termoplástica estanque.
 - > Duplo fecho.
 - > Chave em bruto mod 50-51.
 - > Especial para colocação na intempérie.

Llave en bruto MOD. 51 50 Chave em bruto MOD. 51 50

Cod.		
19880		10 1000

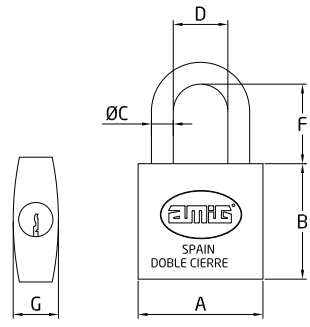
CANDADO MOD. 60 CADEADO MOD. 60

Med.	A (mm)	B (mm)	C (mm)	D (mm)	F (mm)	G (mm)
30 mm	30	30	Ø5	15	17	13
40 mm	40	37	Ø7	18	26	14
50 mm	50	42	Ø8	23	28	17

Llave en bruto MOD. 60 61
 Chave em bruto MOD. 60 61

Medidas	Cod.		
30 mm	19876		10 1000
40 mm	19877		10 1000
50 mm	19878		10 1000

Acabado	Medidas	Cod.		
Acabamento	30 mm	17835		1 12
		8867		1 ud. 12 60
Cromado	40 mm	17836		1 6
		8868		1 ud. 12 60
	50 mm	17837		1 6
		8869		1 ud. 6 24

- Características:**
- > Candado con cuerpo en latón niquelado.
 - > Cromado con arco tratado de acero inoxidable AISI 304.
 - > Doble cierre con tratamiento antioxidación.
 - > Muelles, pasadores de bloqueo y tapa de acero inoxidable.
 - > Arco normal.
 - > Incluye 2 llaves.

- Características:**
- > Cadeado com corpo em latão niquelado e cromado.
 - > Arco temperado em aço inoxidável AISI 304.
 - > Duplo fecho com tratamento antiferrugem.
 - > Molas, trincos de bloqueio e tampa em aço inoxidável.
 - > Arco normal.
 - > Inclui duas chaves.

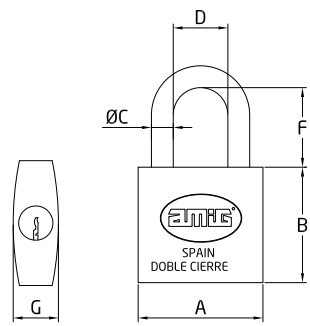
CANDADO LLAVES IGUALES MOD. 600A CANDEADO CHAVES IGUAIS MOD. 600A

Med.	A (mm)	B (mm)	C (mm)	D (mm)	F (mm)	G (mm)
30 mm	30	30	Ø5	15	17	13
40 mm	40	37	Ø7	18	26	14
50 mm	50	42	Ø8	23	28	17

Llave en bruto MOD. 60 61
 Chave em bruto MOD. 60 61

Medidas	Cod.		
30 mm	19876		10 1000
40 mm	19877		10 1000
50 mm	19878		10 1000

Acabado	Medidas	Cod.			
Acabamento	30 mm	22417		1 12	
	Cromado	40 mm	22688		1 6
		50 mm	22689		1 6

- Características:**
- > Candado de llaves iguales con cuerpo en latón niquelado.
 - > Cromado con arco tratado de acero inoxidable AISI 304.
 - > Doble cierre con tratamiento antioxidación.
 - > Muelles, pasadores de bloqueo y tapa de acero inoxidable.
 - > Arco largo.
 - > Incluye 2 llaves.

- Características:**
- > Cadeado de chaves iguais com corpo em latão niquelado e cromado.
 - > Arco temperado em aço inoxidável AISI 304.
 - > Duplo fecho com tratamento antiferrugem.
 - > Molas, trincos de bloqueio e tampa em aço inoxidável.
 - > Arco comprido.
 - > Inclui duas chaves.



CANDADO MOD. 61 CADEADO MOD. 61

SEGURIDAD
SEGURANÇA

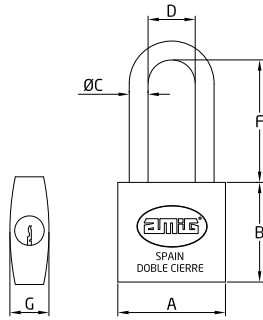

Med.	A (mm)	B (mm)	C (mm)	D (mm)	F (mm)	G (mm)
30 mm	30	30	Ø5	15	32	13
40 mm	40	37	Ø7	18	46	14
50 mm	50	42	Ø8	23	55	17

Acabado Acabamento	Medidas	Cod.		
Cromado	30 mm	17838		1 12
		8870		1 ud. 12 60
	40 mm	17839		1 6
		17840		1 6
	50 mm	8872		1 ud. 6 24

Características:

- > Candado con cuerpo en latón niquelado.
- > Cromado con arco tratado de acero inoxidable AISI 304.
- > Doble cierre con tratamiento antioxidación.
- > Muelles, pasadores de bloqueo y tapa de acero inoxidable.
- > Arco largo.
- > Incluye 2 llaves.

Características:

- > Cadeado com corpo em latão niquelado e cromado.
- > Arco temperado em aço inoxidável AISI 304.
- > Duplo fecho com tratamento antiferrugem.
- > Molas, trincos de bloqueio e tampa em aço inoxidável.
- > Arco comprido.
- > Inclui duas chaves.

Llave en bruto MOD. 60 61

Chave em bruto MOD. 60 61

Medidas	Cod.		
30 mm	19876		10 1000
40 mm	19877		10 1000
50 mm	19878		10 1000

CANDADO LLAVES IGUALES MOD. 610A CANDEADO CHAVES IGUAIS MOD. 610A

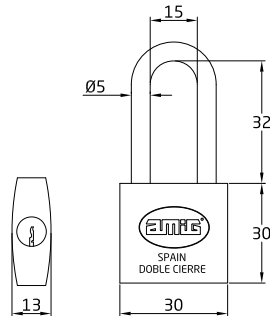

Acabado Acabamento	Medidas	Cod.		
Cromado	30 mm	22711		1 12

Características:

- > Candado de llaves iguales con cuerpo en latón niquelado.
- > Cromado con arco tratado de acero inoxidable AISI 304.
- > Doble cierre con tratamiento antioxidación.
- > Muelles, pasadores de bloqueo y tapa de acero inoxidable.
- > Arco largo.
- > Incluye 2 llaves.

Características:

- > Cadeado de chaves iguais com corpo em latão niquelado e cromado.
- > Arco temperado em aço inoxidável AISI 304.
- > Duplo fecho com tratamento antiferrugem.
- > Molas, trincos de bloqueio e tampa em aço inoxidável.
- > Arco comprido.
- > Inclui duas chaves.

Llave en bruto MOD. 60 61

Chave em bruto MOD. 60 61

Medidas	Cod.		
30 mm	19876		10 1000
40 mm	19877		10 1000
50 mm	19878		10 1000

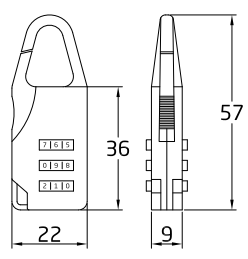
CANDADO COMBINACIÓN MOD. 72 CADEADO COMBINAÇÃO MOD. 72

Acabado Acabamento	Medidas	Cod.		
Oro Ouro	57 x 22 mm	15059	1 ud.	12 120
Plata Prata	57 x 22 mm	15060	1 ud.	12 120

Características:

- > Candado de combinación en aluminio.
- > Diseño de apertura tipo mosquetón.
- > 3 rodillos de apertura.
- > Permite cambio de combinación.

Características:

- > Cadeado de combinação em alumínio.
- > Design de abertura tipo mosquetão.
- > Com 3 rolos de abertura.
- > Permite alterar a combinação.

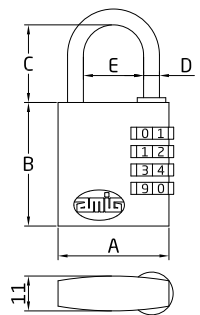
CANDADO COMBINACIÓN MOD. 75 CADEADO COMBINAÇÃO MOD. 75

mm	A	B	C	D	E
25	25	31	21	3.75	12
35	35	39	24,5	5	19

Acabado Acabamento	Medidas	Cod.		
Negro Preto	25 mm	21531		6 60
		21533	1 ud.	4 40
Plata Prata	35 mm	21532		6 60
		21534	1 ud.	4 40
Rojo Vermelho	25 mm	21940		6 60
		21941	1 ud.	4 40

Características:

- > Candado de combinación en aluminio.
- > Con 3 rodillos de apertura.
- > Permite cambio de combinación.

Características:

- > Cadeado de combinação em alumínio.
- > Com 3 rolos de abertura.
- > Permite alterar a combinação.

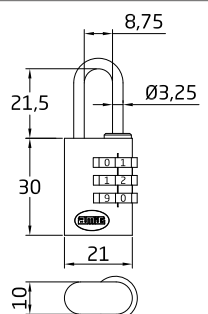
CANDADO COMBINACIÓN MOD. 76 CADEADO COMBINAÇÃO MOD. 76

Acabado Acabamento	Medidas	Cod.		
Azul	20 mm	22022		12 120
		22023	1 ud.	6 60

Características:

- > Candado de combinación en aluminio.
- > 3 rodillos de apertura.
- > Permite cambio de combinación.

Características:

- > Cadeado de combinação em alumínio.
- > Com 3 rolos de abertura.
- > Permite alterar a combinação.

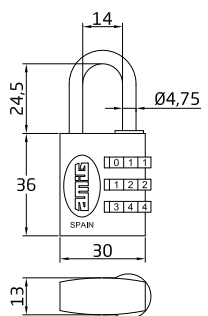
CANDADO COMBINACIÓN MOD. 77 CADEADO COMBINAÇÃO MOD. 77

Acabado Acabamento	Medidas	Cod.		
Colores surtidos Cores sortidas	30 mm	24225	1 ud.	9 36

Características:

- > Candado de combinación en aluminio.
- > 3 rodillos de apertura.
- > Permite cambio de combinación.

Características:

- > Cadeado de combinação em alumínio.
- > Com 3 rolos de abertura.
- > Permite alterar a combinação.





CANDADO COMBINACIÓN MOD. 80TSA CADEADO COMBINAÇÃO MOD. 80TSA

SEGURIDAD
SEGURANÇA

POLIPRO-
PILENO
POLYPROPYLENE

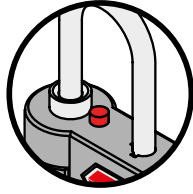

Acabado Acabamento	Medidas	Cod.		
Negro Preto	30 mm	23770	1 ud.	5 100

Características:

- > Candado de combinación en polipropileno.
- > Para asegurar maletas u objetos de poco valor o con riesgo de robo mínimo.
- > Certificado TSA apropiado para viajar a EE.UU.
- > Código reprogramable de 3 dígitos.
- > Con indicador de apertura.

Características:

- > Cadeado de combinação em polipropileno.
- > Para garantir malas ou itens de baixo valor ou com o risco de roubo mínimo.
- > Certificado TSA apropriado para viajar para os EE.UU.
- > Código reprogramável de 3 dígitos.
- > Com indicador de abertura.

CANDADO COMBINACIÓN MOD. 81TSA CADEADO COMBINAÇÃO MOD. 81TSA

ZAMAK

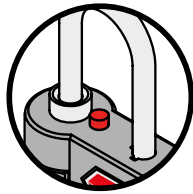

Acabado Acabamento	Medidas	Cod.		
Gris-negro Cinzeno/Preto	32 mm	23771	1 ud.	5 100

Características:

- > Candado de combinación en zamak.
- > Para asegurar maletas u objetos de poco valor o con riesgo de robo mínimo.
- > Certificado TSA apropiado para viajar a EE.UU.
- > Código reprogramable de 3 dígitos.
- > Con indicador de apertura.

Características:

- > Cadeado de combinação em zamak.
- > Para garantir malas ou itens de baixo valor ou com o risco de roubo mínimo.
- > Certificado TSA apropriado para viajar para os EE.UU.
- > Código reprogramável de 3 dígitos.
- > Com indicador de abertura.

CANDADO COMBINACIÓN MOD. 82TSA CADEADO COMBINAÇÃO MOD. 82TSA

ZAMAK



Acabado Acabamento	Medidas	Cod.		
Negro Preto	33 mm	23772	1 ud.	5 100

Características:

- > Candado de combinación en zamak.
- > Para asegurar maletas u objetos de poco valor o con riesgo de robo mínimo.
- > Certificado TSA apropiado para viajar a EE.UU.
- > Código reprogramable de 3 dígitos.
- > Indicador de apertura.
- > Palanca de desbloqueo del cable.

Características:

- > Cadeado de combinação em zamak.
- > Para garantir malas ou itens de baixo valor ou com o risco de roubo mínimo.
- > Certificado TSA apropriado para viajar para os EE.UU.
- > Código reprogramável de 3 dígitos.
- > Indicador de abertura.
- > Alavanca de liberação do cabo.

CANDADO COMBINACIÓN MOD. 90 A.P. FORTE CADEADO COMBINAÇÃO MOD. 90 A.P. FORTE

Acabado Acabamento	Medidas	Cod.		
Negro Preto	56 mm	24640	1 ud.	2 40

Características:

- > Candado de combinación.
- > Cuerpo fabricado en aleación de zinc.
- > Sistema de doble anclaje del cuerpo con eje pasante que impide la apertura por golpeo.
- > El arco está fabricado en acero endurecido de diámetro 8 mm.
- > El arco está protegido y recubierto y el cuerpo lleva una funda de silicona.
- > Combinación de 4 rodillos.
- > Sistema de doble cierre de gran resistencia a la tracción.

Características:

- > Cadeado de combinação.
- > Corpo fabricado em liga de zinco.
- > Sistema de dupla ancoragem do corpo com eixo passante que impede a abertura por batimento.
- > O arco está fabricado em aço endurecido de diâmetro 8 mm.
- > O arco é protegido e coberto e o corpo tem uma capa de silicone.
- > Combinação de 4 rolos.
- > Sistema de duplo fecho de grande resistência à tração.

CANDADO COMBINACIÓN MOD. 90 FORTE CADEADO COMBINAÇÃO MOD. 90 FORTE

Acabado Acabamento	Medidas	Cod.		
Negro Preto	56 mm	24639	1 ud.	2 40

Características:

- > Candado de combinación.
- > Cuerpo fabricado en aleación de zinc.
- > Sistema de doble anclaje del cuerpo con eje pasante que impide la apertura por golpeo.
- > El arco está fabricado en acero endurecido de diámetro 8 mm.
- > Combinación de 4 rodillos.
- > Sistema de doble cierre de gran resistencia a la tracción.

Características:

- > Cadeado de combinação.
- > Corpo fabricado em liga de zinco.
- > Sistema de dupla ancoragem do corpo com eixo passante que impede a abertura por batimento.
- > O arco está fabricado em aço endurecido de diâmetro 8 mm.
- > Combinação de 4 rolos.
- > Sistema de duplo fecho de grande resistência à tração.

CANDADO COMBINACIÓN MOD. 90AL A.P. FORTE CADEADO COMBINAÇÃO MOD. 90AL A.P. FORTE

Acabado Acabamento	Medidas	Cod.		
Negro Preto	56 mm	24854	1 ud.	2 24

Características:

- > Candado de combinación de arco largo. Cuerpo fabricado en aleación de zinc.
- > Sistema de doble anclaje del cuerpo con eje pasante que impide la apertura por golpeo.
- > El arco está fabricado en acero endurecido de diámetro 8 mm.
- > El arco está protegido y recubierto y el cuerpo lleva una funda de silicona.
- > Combinación de 4 rodillos.
- > Sistema de doble cierre de gran resistencia a la tracción.

Características:

- > Cadeado de combinação arco longo.
- > Corpo fabricado em liga de zinco.
- > Sistema de dupla ancoragem do corpo com eixo passante que impede a abertura por batimento.
- > O arco está fabricado em aço endurecido de diâmetro 8 mm.
- > O arco é protegido e coberto e o corpo tem uma capa de silicone.
- > Combinação de 4 rolos.
- > Sistema de duplo fecho de grande resistência à tração.



CANDADO MOD. 507 CADEADO MOD. 507



Llave en bruto MOD. 507
Chave em bruto MOD. 507

Cod.			
21706		10	400

Acabado Acabamento	Medidas	Cod.		
Rojo Vermelho	Ø12 x 120 mm	18818	1 ud.	2 20

Características:

- > Candado con cuerpo fundido y cromado con funda plástica.
- > Cable de acero con funda plástica.
- > Incluye dos llaves.
- > Para bicicletas.

Características:

- > Cadeado com corpo fundido e cromado com proteção plástica.
- > Cabo em aço com proteção plástica.
- > Inclui duas chaves.
- > Para bicicletas.

CANDADO MOD. 510 CADEADO MOD. 510



Llave en bruto MOD. 510
Chave em bruto MOD. 510

Cod.			
21707		10	400

Acabado Acabamento	Medidas	Cod.		
Negro Preto	1800 x 10 mm	8856	1 ud.	2 20

Características:

- > Candado con cuerpo fundido con funda en ABS.
- > Cable de acero galvanizado recubierto de nylon.
- > Incluye dos llaves.
- > Para bicicletas.

Características:

- > Cadeado com corpo fundido com proteção em ABS.
- > Cabo em aço galvanizado coberto de nylon.
- > Inclui duas chaves.
- > Para bicicletas.

CANDADO MOD. BALLESTA CADEADO MOD. BALLESTA

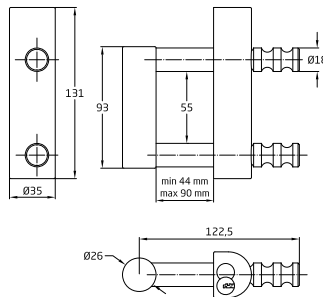

Acabado Acabamento	Medidas	Cod.		
Cromado brillo Cromo brilho	131 x 135 x 26 mm	24855		1 20

Características:

- > Candado para puertas de ballesta.
- > Cilindro de llaves de puntos.
- > Tres posiciones de cierre.
- > Llave en bruto modelo 6750.

Características:

- > Cadeado para portas de mola de lâmina.
- > Cilindro de chave de pontos.
- > Três posições de fecho.
- > Chave em bruto modelo 6750.

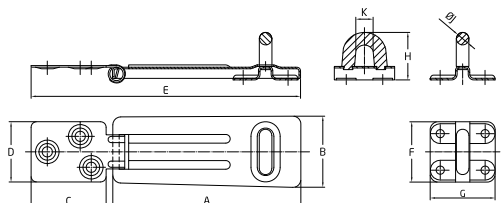
PORTACANDADOS MOD. 1 FECHO PARA CAIXA DE SOLDADO MOD. 1

A (mm)	B (mm)	C (mm)	D (mm)	E (mm)	F (mm)	G (mm)	H (mm)	ØJ (mm)	K (mm)
67	33	25.5	24.4	94.5	25.5	27.5	19	4.5	7
90	37	38.5	28	130.5	31.5	32	22.6	6	9
118.5	45	47.3	38	170	38	41	30	8	10

Acabado Acabamento	Medidas	Cod.		
Zincado	67 x 33 mm	24149	1 ud.	5 100
	90 x 37 mm	24150	1 ud.	5 100
	118,5 x 45 mm	24151	1 ud.	5 100

Características:

> Portacandados en acero zincado.

Características:

> Fecho para caixa de soldado em aço zincado.

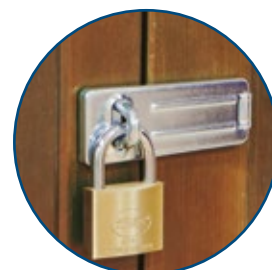
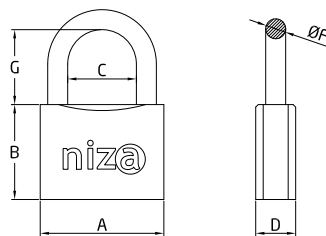
CANDADO MOD. NIZA AN CADEADO MOD. NIZA AN

Medidas	A	B	C	D	ØF	G
15 mm	17	18	9	9.5	3	12
20 mm	21	19.5	10	9.5	3.5	12.5
25 mm	25	24.5	13.5	10	4.2	15.5
30 mm	29.5	27	15	13	5.15	16.5
40 mm	40	33	22	14	6.3	24
50 mm	49.5	38	27.5	16	8	30
60 mm	58	41	32	16.5	9.5	38
70 mm	67.5	46	40	19	11	42

Acabado Acabamento	Medidas	Cod.		
Mate	15 mm	19834		6 120
		21018	1 ud.	6 60
	20 mm	19835		6 120
		21019	1 ud.	6 60
	25 mm	19836		6 120
		21020	1 ud.	6 60
	30 mm	19837		6 120
		21021	1 ud.	6 60
	40 mm	19838		6 120
		21022	1 ud.	6 60
	50 mm	19839		4 64
		21023	1 ud.	4 40
	60 mm	19840		4 64
		21024	1 ud.	4 40
70 mm	19841		4 32	
	21025	1 ud.	4 40	

Características:

- > Candado en latón.
- > Arco tratado de acero.
- > Arco normal.
- > Incluye 2 llaves.
- > Llave en bruto modelo NIZA.

Características:

- > Cadeado em latão.
- > Arco temperado em aço.
- > Inclui duas chaves.
- > Arco normal.
- > Chave em bruto mod NIZA.



SEGURIDAD
SEGURANÇA

CANDADO LLAVES IGUALES MOD. NIZA AN CANDEADO CHAVES IGUAIS MOD. NIZA AN

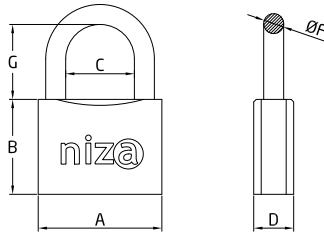

Medidas	A	B	C	D	ØF	G
25 mm	25	24.5	13.5	10	4.2	15.5
30 mm	29.5	27	15	13	15.15	16.5
40 mm	40	33	22	14	6.3	24
50 mm	49.5	38	27.5	16	8	30

Acabado Acabamento	Medidas	Cod.		
Mate	25 mm	20428		6 120
	30 mm	21704		6 120
	40 mm	20430		6 120
	50 mm	20431		4 64

Características:

- > Candado de llaves iguales en latón.
- > Arco tratado de acero.
- > Arco normal.
- > Incluye 2 llaves.
- > Llave en bruto modelo NIZA.

Características:

- > Cadeado chaves iguais em latão.
- > Arco temperado em aço.
- > Inclui duas chaves.
- > Arco normal.
- > Chave em bruto mod NIZA.

CANDADO MOD. NIZA AL CANDEADO MOD. NIZA AL

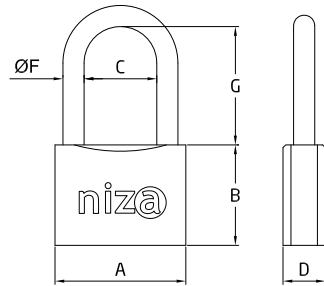

Medidas	A	B	C	D	ØF	H
20 mm	21	19.5	10	9.5	3.5	24
25 mm	25.0	24.5	13.5	10	4.2	27
30 mm	29.5	27	15	13	5.15	33
40 mm	40	33	22	14	6.3	42
50 mm	49.5	38	27.5	16	8	50
60 mm	58	41	32	16.5	9.5	56

Acabado Acabamento	Medidas	Cod.		
Mate	20 mm	19842		6 120
		21026		1 ud. 6 60
	25 mm	19843		6 120
		21027		1 ud. 6 60
	30 mm	19844		6 120
		21028		1 ud. 6 60
	40 mm	19845		6 120
		21029		1 ud. 4 40
	50 mm	19846		4 64
		21030		1 ud. 4 40
	60 mm	19847		4 32
		21031		1 ud. 4 40

Características:

- > Candado en latón.
- > Arco tratado de acero.
- > Arco largo.
- > Incluye 2 llaves.
- > Llave en bruto modelo NIZA.

Características:

- > Cadeado em latão.
- > Arco temperado em aço.
- > Inclui duas chaves.
- > Arco comprido.
- > Chave em bruto mod NIZA.

CANDADO LLAVES IGUALES MOD. NIZA AL CANDEADO CHAVES IGUAIS MOD. NIZA AL

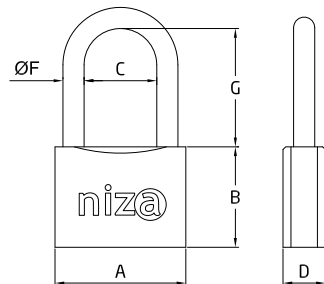

Medidas	A	B	C	D	ØF	G
30 mm	29.5	27	15	13	5.15	33
40 mm	40	33	22	14	6.3	41

Acabado Acabamento	Medidas	Cod.		
Mate	30 mm	21705		6 120
	40 mm	20433		6 120

Características:

- > Candado de llaves iguales en latón.
- > Arco tratado de acero.
- > Arco largo.
- > Incluye 2 llaves.
- > Llave en bruto modelo NIZA.

Características:

- > Cadeado de chaves iguais em latão.
- > Arco temperado em aço.
- > Inclui duas chaves.
- > Arco comprido.
- > Chave em bruto mod NIZA.

LLAVE MOD. NIZA CHAVE MOD. NIZA



Acabado Acabamento	Medidas	Cod.		
Niquelado Níquel	15 mm	19860		50 800
	20 mm	19861		50 800
	25 mm	19862		50 800
	30 mm	19863		50 800
	40 mm	19864		50 800
	50 mm	19865		50 800
	60 mm	19866		50 800
70 mm	19867		50 800	

Características:

> Llave en bruto de latón para candado modelos NIZA.

Características:

> Chave em bruto em latão para cadeado modelos NIZA.

CANDADO MOD. NIZA 200 CADEADO MOD. NIZA 200

LLAVE MOD. NIZA
 CHAVE MOD. NIZA

Cod.		
60 mm 19863	50	800
75 mm 19864	50	800
90 mm 19865	50	800

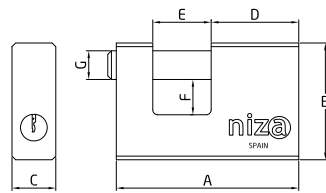

Medidas	A (mm)	B (mm)	C (mm)	D (mm)	E (mm)	F (mm)	ØG (mm)
60 x 40	60	40	13	32,5	18	13,5	10
75 x 45	75	45	15	36	24	14	11
90 x 60	90	57	15	37	36	18	12

Acabado Acabamento	Medidas	Cod.		
Mate	60 mm	21312		4 32
		21318	1 ud.	4 32
	75 mm	21313		4 32
		21319	1 ud.	4 32
	90 mm	21314		4 32
		21320	1 ud.	4 32

Características:

 > Candado rectangular en latón.
 > Barra tratada de acero.
 > Cierre de bola.
 > Incluye 2 llaves.
 > Llave en bruto modelo NIZA.

Características:

 > Cadeado rectangular em latão.
 > Barra tratada em aço.
 > Inclui duas chaves.
 > Fecho de bola.
 > Chave em bruto mod NIZA.

CANDADO LLAVES IGUALES MOD. NIZA 2000 CADEADO CHAVES IGUAIS MOD. NIZA 2000

LLAVE MOD. NIZA
 CHAVE MOD. NIZA

Cod.		
60 mm 19863	50	800
75 mm 19864	50	800
90 mm 19865	50	800

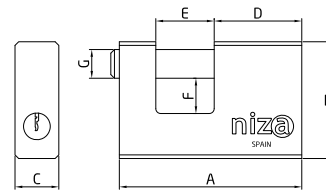

Medidas	A (mm)	B (mm)	C (mm)	D (mm)	E (mm)	F (mm)	ØG (mm)
60 x 40	60	40	13	32,5	18	13,5	10
75 x 45	75	45	15	36	24	14	11
90 x 60	90	57	15	37	36	18	12

Acabado Acabamento	Medidas	Cod.		
Mate	60 mm	21315		4 32
	75 mm	21316		4 32
	90 mm	21317		4 32

Características:

 > Candado rectangular de llaves iguales en latón.
 > Barra tratada de acero.
 > Cierre de bola.
 > Incluye 2 llaves.
 > Llave en bruto modelo NIZA.

Características:

 > Cadeado rectangular de chaves iguais em latão.
 > Barra tratada em aço.
 > Inclui duas chaves.
 > Fecho de bola.
 > Chave em bruto mod NIZA.



PICAPORTE MOD. 1 FECHO DE EMBUTIR MOD. 1

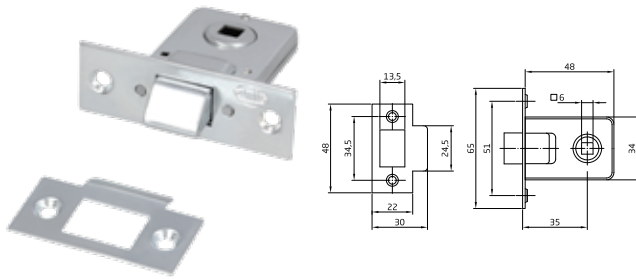

Acabado Acabamento	Medidas	Cod.			
Zincado	35 mm	360		20	200

Características:

- > Picaporte de embutir.
- > Frente y soporte en canto cuadrado.
- > Para manillas con cuadradillo de 6 mm en puertas de madera de paso.

Características:

- > Trinco de embutir.
- > Frente e suporte em canto quadrado.
- > Para puxadores com quadra de 6 mm em portas de madeira de passagem.

PICAPORTE MOD. 2 FECHO DE EMBUTIR MOD. 2

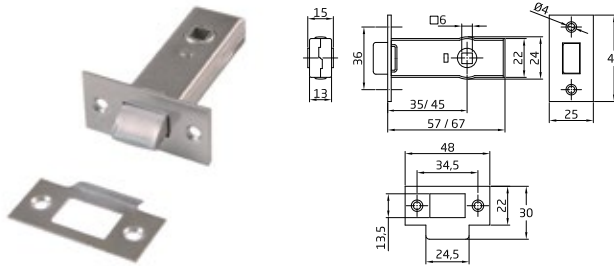

Acabado Acabamento	Medidas	Cod.			
Zincado	35 mm	364		20	200
	45 mm	366		20	200

Características:

- > Picaporte de embutir.
- > Frente y soporte en canto cuadrado.
- > Para manillas con cuadradillo de 6 mm en puertas de madera de paso.

Características:

- > Trinco de embutir.
- > Frente e suporte em canto quadrado.
- > Para puxadores com quadra de 6 mm em portas de madeira de passagem.

PICAPORTE MOD. 6 FECHO DE EMBUTIR MOD. 6

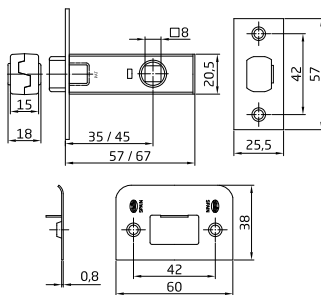

Acero
Aço

Acabado Acabamento	Medidas	Cod.				
Cuero Oxidado francés	35 mm	10781		20	200	
	45 mm	10784		20	200	
Latonado barnizado Latonado envernizado	35 mm	367		20	200	
		785		1 ud.	5	50
	45 mm	369		20	200	
		786		1 ud.	5	50
Negro Preto	35 mm	24778		20	200	
		10782		20	200	
	45 mm	10785		20	200	
Niquelado Níquel	35 mm	24309		1 ud.	5	50
		12688		20	200	
	45 mm	20160		1 ud.	5	50
		2613		1 ud.	5	50
Acero inoxidable 18/8 Aço inoxidável 18/8	35 mm	4474		20	200	
		10783		20	200	
	45 mm	21390		1 ud.	5	50
Mate	35 mm	10786		20	200	
		21390		1 ud.	5	50



Características:

- > Picaporte de embutir.
- > Frente y soporte en canto cuadrado con film protector.
- > Para manillas con cuadradillo de 8 mm en puertas de madera de paso.

Características:

- > Fecho de embutir.
- > Frente e suporte em canto quadrado com filme protetor.
- > Para puxadores com quadra de 8 mm em portas de madeira de passagem.

Soporte picaporte MOD. 6

Soporte fechadura MOD. 6

Medidas	Cod.			
60 x 38 mm	565		50	500
60 x 38 mm	8955		50	500

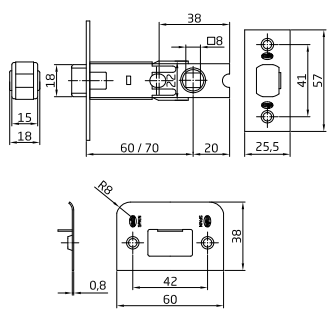
PICAPORTE MOD. 7 FECHO DE EMBUTIR MOD. 7

Acero
Aço

Acabado Acabamento	Medidas	Cod.					
Cuero Oxidado francês	60 mm	10787		20	120		
		24312	1 ud.	5	50		
	70 mm	10790		20	100		
		24314	1 ud.	5	50		
Latonado barnizado Latonado envernizado	60 mm	355		20	120		
		1025	1 ud.	5	50		
	70 mm	357		20	100		
		2149	1 ud.	5	50		
Acero Aço	60 mm	24311	1 ud.	5	50		
		10788		20	120		
	70 mm	10791		20	100		
		24313	1 ud.	5	50		
Niquelado Níquel	60 mm	2614	1 ud.	5	50		
		4477		20	120		
	70 mm	7116		20	100		
		20161	1 ud.	5	50		
Acero inoxidable 18/8 Aço inoxidável 18/8	Mate		60 mm	10789		20	120
			70 mm	10792		20	100

Soporte picaporte MOD. 8

Soporte fechadura MOD. 8

Medidas	Cod.		
A- 60 x 38 mm	5954		50
B - 57 x 36 mm	4542		500

Características:

- > Picaporte de embutir.
- > Frente y soporte en canto cuadrado con film protector.
- > Para pomos o manillas de roseta con tornillos pasantes.
- > Con cuadradillo de 8 mm en puertas de madera de paso.
- > Con suplemento de hierro reducción a 6 mm.

Características:

- > Fecho de embutir.
- > Com a frente e suporte em canto quadrado com filme protetor.
- > Para puxador es ou puxadores de roseta com parafusos passantes.
- > Com quadra de 8 mm em portas de madeira de passagem.
- > Com suplemento de ferro reduzido para 6 mm.

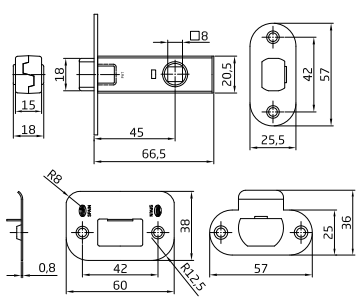
PICAPORTE MOD. 8 FECHO DE EMBUTIR MOD. 8

Acero
Aço

Acabado Acabamento	Medidas	Cod.						
Cuero Oxidado francês	45 mm	A	10793		20	200		
		B	17191		20	200		
			24316	1 ud.	5	50		
Latonado barnizado Latonado envernizado	45 mm	A	628		20	200		
		B	4200		20	200		
			17256		10	200		
Acero Aço	45 mm	A	10794		20	200		
		B	15984		20	200		
			24315	1 ud.	5	50		
Niquelado Níquel	45 mm	A	4475		20	200		
		B	4476		20	200		
			17257		10	200		
Acero inoxidable 18/8 Aço inoxidável 18/8	Mate		45 mm	A	10795		20	200
			B	15985		20	200	

Características:

- > Picaporte de embutir.
- > Frente redondo y soporte con cantos redondeados con film protector.
- > Para manillas con cuadradillo de 8 mm en puertas de madera de paso.

Características:

- > Fecho de embutir.
- > Frente redonda e suporte com cantos arredondados com filme protetor.
- > Para puxadores com quadra de 8 mm em portas de madeira de passagem.

Soporte picaporte MOD. 8

Soporte fechadura MOD. 8

Medidas	Cod.		
A- 60 x 38 mm	5954		50
B - 57 x 36 mm	4542		500



PICAPORTE MOD. 9 FECHO DE EMBUTIR MOD. 9

SEGURIDAD
SEGURANÇA

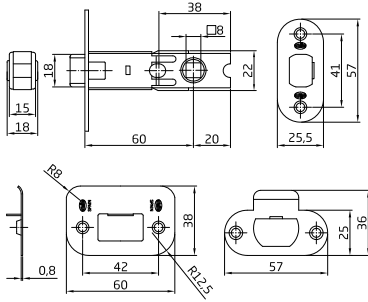

Acabado Acabamento	Medidas	Cod.		
Cuero Oxidado francês	60 mm	A 10796		- 150
		B 17194		- 150
		A 17417		20 120
Latonado barnizado Latonado envernizado	60 mm	B 4201		- 150
		A 17418		20 120
Negro Preto	60 mm	A 10797		- 150
		B 17192		- 150
		A 17415		20 120
Niquelado Níquel	60 mm	Sin soporte Sem suporte		- 150
		B 5461		- 150
		A 17414		20 120
Mate	60 mm	A 10798		- 150
		B 17193		- 150
		A 17416		20 120

Características:

- > Picaporte de embutir.
- > Frente redondo y soporte con cantos redondeados con film protector.
- > Para pomos y manillas de roseta con tornillos pasantes con cuadradillo de 8 mm en puertas de madera de paso.

Características:

- > Fecho de embutir.
- > Frente redonda e suporte com cantos arredondados com filme protetor.
- > Para puxadores e puxadores de roseta com parafusos passantes com quadra de 8 mm em portas de madeira de passagem.

PICAPORTE MOD. 12R FECHO DE EMBUTIR MOD. 12R

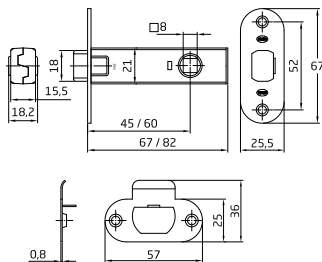

Acabado Acabamento	Medidas	Cod.		
Latonado barnizado Latonado envernizado	45 mm	24096		20 200
	60 mm	24097		20 120
Niquelado Níquel	45 mm	24098		20 200
	60 mm	24099		20 120

Características:

- > Picaporte de embutir con doble muelle.
- > Frente y soporte en canto redondo.
- > Para manillas con cuadradillo de 8 mm en puertas de madera de paso.

Características:

- > Fecho de embutir com dupla mola.
- > Com a frente e suporte em canto redondo.
- > Para puxadores com quadra de 8 mm em portas de madeira de passagem.

PICAPORTE MOD. 12 FECHO DE EMBUTIR MOD. 12

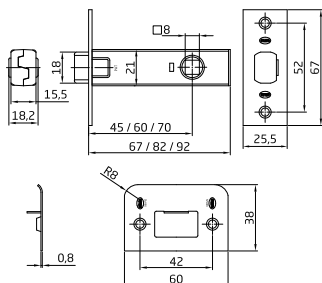

Acero
Aço



Acero inoxidable 18/8
Aço inoxidável 18/8

Acabado Acabamento	Medidas	Cod.			
Cuero Oxidado francês	45 mm	10800		20	200
		24318	1 ud.	5	50
	60 mm	24320	1 ud.	5	50
		10804		20	120
	70 mm	10808		20	100
		24322	1 ud.	5	50
Latonado barnizado Latonado envernizado	35 mm	24944		20	200
	45 mm	1146	1 ud.	5	50
		1253		20	200
	60 mm	1147	1 ud.	5	50
		1254		20	120
	70 mm	1408		20	100
Negro Preto	35 mm	24947		20	200
		10801		20	200
	45 mm	24317	1 ud.	5	50
		24319	1 ud.	5	50
	60 mm	10805		20	120
		10809		20	100
70 mm	24321	1 ud.	5	50	
Niquelado Níquel	35 mm	24946		20	200
		10799		20	200
	45 mm	20162	1 ud.	5	50
		10803		20	120
	60 mm	20163	1 ud.	5	50
		10807		20	100
70 mm	20164	1 ud.	5	50	
Brillo Brilho	35 mm	24945		20	200
	45 mm	10802		20	200
Mate	60 mm	10806		20	120
	70 mm	10810		20	100

Características:

- > Picaporte de embutir con doble muelle.
- > Frente y el soporte en canto cuadrado.
- > Para manillas con cuadradillo de 8 mm en puertas de madera de paso.

Características:

- > Fecho de embutir com dupla mola.
- > Frente e suporte em canto quadrado.
- > Para puxadores com quadra de 8 mm em portas de madeira de passagem.

SUPLEMENTO PICAPORTE MOD. 6 SUPLEMENTO FECHADURA EMBUTIR MOD. 6

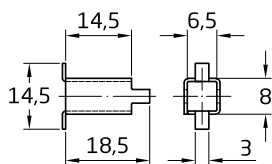

Acabado Acabamento	Medidas	Cod.			
Zincado	8 - 6 mm	575		100	4000

Características:

- > Suplemento reductor del cuadradillo de 8 mm a 6 mm.

Características:

- > Suplemento reductor da quadra de 8 mm para 6 mm.

SUPLEMENTO PICAPORTE MOD. 8 7 SUPLEMENTO FECHADURA EMBUTIR MOD. 8 7

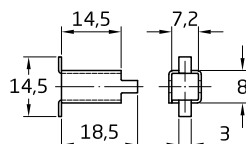

Acabado Acabamento	Medidas	Cod.			
Zincado	8 - 7 mm	19906		100	4000

Características:

- > Suplemento reductor del cuadradillo de 8 mm a 7 mm.

Características:

- > Suplemento reductor da quadra de 8 mm para 7 mm.



SEGURIDAD
SEGURANÇA

PASADOR PARA MULETILLA MOD. 126 FECHO PARA MULETA MOD. 126

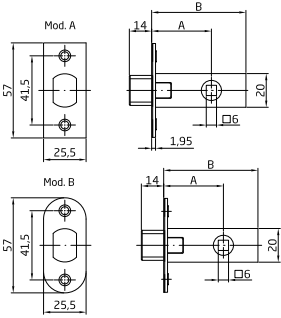
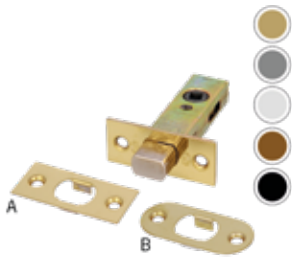

Acabado Acabamento	Medidas	Cod.			Cod.			Cod.								
Cuero Oxidado francés	35 mm	A	10811		20	120										
	45 mm	A	10813		20	120										
		B	17198		20	120										
	60 mm	A	10816		20	100										
		B	17203		20	100										
70 mm	A	10819		20	100											
Latonado barnizado Latonado envernizado	35 mm	A					1529		20	120	2026		1 ud.	1	5	
	45 mm	B	17199		20	120										
		A						1530		20	120	2027		1 ud.	1	5
	60 mm	B	17204		20	100										
		A						1531		20	100					
70 mm	A	1532		20	100						2029		1 ud.	5	50	
Negro Preto	35 mm	A	10812		20	120										
	45 mm	A	10814		20	120										
		B	17196		20	120										
	60 mm	A	10817		20	100										
		B	17201		20	100										
70 mm	A	10820		20	100											
Niquelado Níquel	35 mm	A						12689		20	120					
	45 mm	B	17200		20	120										
		A						4484		20	120	2603		1 ud.	5	50
	60 mm	A						4473		20	100	2604		1 ud.	5	50
		B						17205		20	100					
70 mm	A						12690		20	100						
Mate	35 mm	B										18808		1 ud.	5	50
		A						10866		20	120					
	45 mm	B	17197		20	120										
		A						10815		20	120	18809		1 ud.	5	50
	60 mm	A						10818		20	100					
		B						17202		20	100					
70 mm	A						10821		20	100	18811		1 ud.	5	50	

Características:

- > Frente y soporte con film protector.
- > Cuadrado de 6 mm.
- > Para muletillas en puertas de madera de paso o de baño.

Características:

- > Frente e suporte com película protetora.
- > Quadrado de 6 mm.
- > Para puxadores de portas de madeira de passagem ou de banheiro.

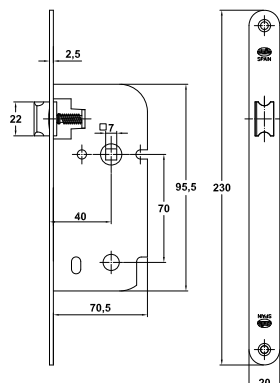
PICAPORTE MOD. 751 FECHO DE EMBUTIR MOD. 751

Acabado Acabamento	Medidas	Cod.		
Blanco Branco	40 mm	24327		25

- Características:**
- > Picaporte de embutir para puertas de madera.
 - > Entrada 40 mm.
 - > Cuadradillo de 7 mm.
 - > Para el mercado francés.

- Características:**
- > Maçaneta de embutir para portas de madeira.
 - > Entrada 40 mm.
 - > Quadra de 7 m m.
 - > Para o mercado francês.

PESTILLO MOD. 2000 FECHADURA DE EMBUTIR MOD. 2000

Acabado Acabamento	Medidas	Cod.					
Acero Aço	Cromado mate Cromo mate	12590		10	60		
		14854		10	60		
	Cuero Oxidado francês	50/47 mm	12591		10	60	
		Latonado barnizado Latonado envernizado	50/47 mm	3896		10	60
	4202				-	50	
	14852				10	60	
	Negro Preto	50/47 mm	2611		1 ud.	5	50
			4990		10	60	
	Niquelado Níquel	50/47 mm	4121		10	60	
			14853		10	60	
Acero inoxidable 18/8 Aço inoxidável 18/8	Mate		50/47 mm	4963		10	60
				14856		10	60
Latón Latão	Mate	50/47 mm	4120		10	60	
			14851		10	60	

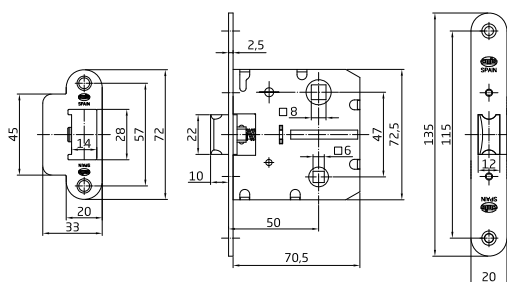

- Características:**
- > Picaporte unificado de entrada 50 mm con lengüeta reversible.
 - > Frente y soporte en canto redondo.
 - > Para manillas con cuadradillo de 8 mm y condenas de 6 mm.
 - > Distancia entre nuecas: 47 mm.
 - > Largo frente: 135 mm.
 - > Ancho frente: 20 mm.
 - > Giro manilla: 23°.
 - > Para puertas de madera de paso o de baño.

- Características:**
- > Trinco unificado de entrada 50 mm com a lingueta reversível.
 - > Frente e suporte em canto redondo.
 - > Para maçanetas com quadrado de 8 mm e trincos de 6 mm.
 - > Distância entre as furações: 47 mm.
 - > Comprimento da frente: 135 mm.
 - > Largura da frente: 20 mm.
 - > Rotação da maçaneta: 23°.
 - > Para portas de madeira de passagem ou banheiro.



PESTILLO MOD. 2001 FECHADURA DE EMBUTIR MOD. 2001

SEGURIDAD
SEGURANÇA

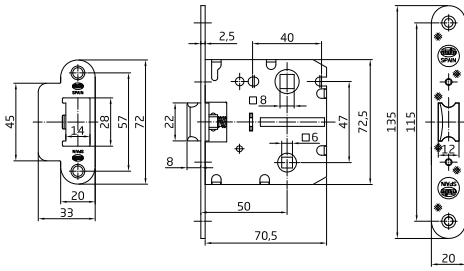
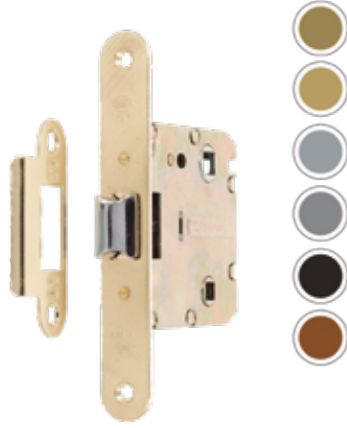
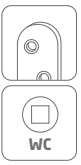

Acabado Acabamento	Medidas	Cod.					
Acero Aço	Cromado mate Cromo mate	50/47 mm	12592		10	60	
		50/47 mm	12593		10	60	
	Latonado barnizado Latonado envernizado	50/47 mm	12594		10	60	
			12598		-	50	
Negro Preto	50/47 mm	12597		10	60		
Acero inoxidable 18/8 Aço inoxidável 18/8	Mate		50/47 mm	12596		10	60
				20464		1 ud.	5

Características:

- > Picaporte unificado de entrada 50 mm con lengüeta reversible.
- > Frente y soporte en canto redondo.
- > Para manillas de roseta con tornillos pasantes y cuadradillo de 8 mm y condenas de 6 mm.
- > Distancia entre nuecas: 47 mm.
- > Largo frente: 135 mm.
- > Ancho frente: 20 mm.
- > Giro manilla: 23°.
- > Máximo tornillo M5: distancia 40 mm.
- > Para puertas de madera de paso o de baño.

Características:

- > Trinco unificado de entrada 50 mm com a lingueta reversível.
- > Frente e suporte em canto redondo.
- > Para maçanetas de roseta com parafusos passantes e quadrado de 8 mm e trincos de 6 mm.
- > Distância entre as furações: 47 mm.
- > Comprimento da frente: 135 mm.
- > Largura da frente: 20 mm.
- > Rotação da maçaneta: 23°.
- > Parafuso máximo M5: distância 40 mm.
- > Para portas de madeira de passagem ou banheiro.

PESTILLO MOD. 2100 FECHADURA DE EMBUTIR MOD. 2100

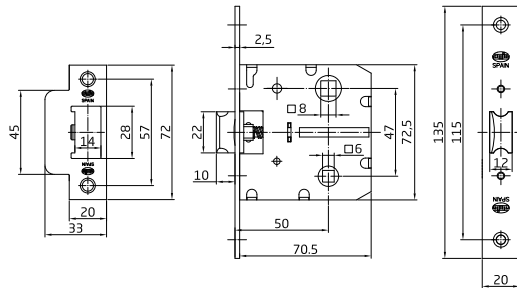
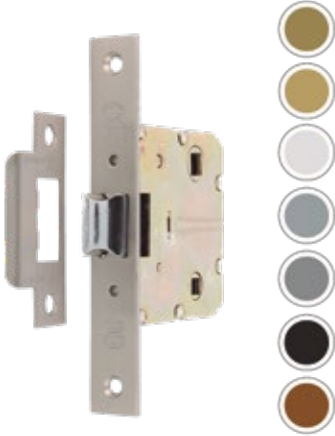
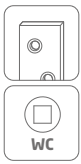

Acabado Acabamento	Medidas	Cod.					
Acero Aço	Cromado mate Cromo mate	50/47 mm	12599		10	60	
		50/47 mm	12600		10	60	
	Latonado barnizado Latonado envernizado	50/47 mm	14861		10	60	
			3897		10	60	
Negro Preto	50/47 mm	4203		-	50		
		2612		1 ud.	5	50	
Niquelado Níquel	50/47 mm	14858		10	60		
		4991		10	60		
Acero inoxidable 18/8 Aço inoxidável 18/8	Mate		50/47 mm	4123		10	60
				4964		10	60
Latón Latão	Mate		50/47 mm	4122		10	60

Características:

- > Picaporte unificado de entrada 50 mm con lengüeta reversible.
- > Frente y soporte en canto cuadrado.
- > Para manillas con cuadradillo de 8 mm y condenas de 6 mm.
- > Distancia entre nuecas: 47 mm.
- > Largo frente: 135 mm.
- > Ancho frente: 20 mm.
- > Giro manilla: 23°.
- > Para puertas de madera de paso o de baño.

Características:

- > Trinco unificado de entrada 50 mm com a lingueta reversível.
- > Frente e suporte em canto quadrado.
- > Para maçanetas com quadrado de 8 mm e trincos de 6 mm.
- > Distância entre as furações: 47 mm.
- > Comprimento da frente: 135 mm.
- > Largura da frente: 20 mm.
- > Rotação da maçaneta: 23°.
- > Para portas de madeira de passagem ou banheiro.

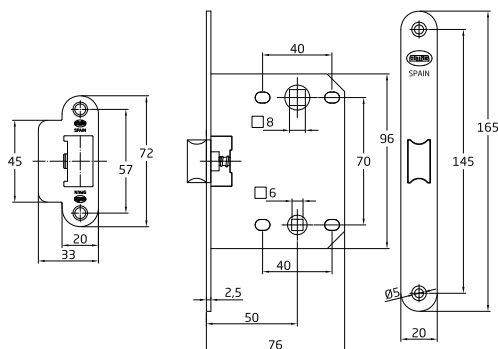
PESTILLO MOD. 3000U FECHADURA DE EMBUTIR MOD. 3000U

Acabado Acabamento	Medidas	Cod.		
Cromado mate Cromo mate	50/70 mm	24589		6 48
Latonado barnizado Latonado envernizado	50/70 mm	24590		6 48

Características:

- > Picaporte unificado de entrada 50 mm con lengüeta reversible.
- > Frente y soporte en canto redondo.
- > Para manillas con cuadradillo de 8 mm y condenas de 6 mm.
- > Distancia entre nuecas: 70 mm.
- > Largo frente: 165 mm.
- > Ancho frente: 20 mm.
- > Giro manilla: 30°.
- > Con agujeros pasantes para manilla: Distancia 40 mm.

Características:

- > Trinco unificado de entrada 50 mm com a lingueta reversível.
- > Frente e suporte em canto redondo.
- > Para maçanetas com quadrado de 8 mm e trincos de 6 mm.
- > Distância entre as furações: 70 mm.
- > Comprimento da frente: 165 mm.
- > Largura da frente: 20 mm.
- > Rotação da maçaneta: 30°.
- > Com furos passantes para a maçaneta: Distância 40 mm.

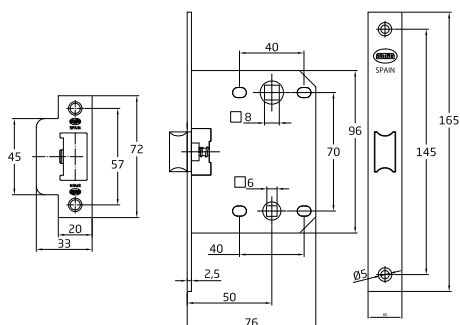
PESTILLO MOD. 3100U FECHADURA DE EMBUTIR MOD. 3100U

Acabado Acabamento	Medidas	Cod.		
Cromado mate Cromo mate	50/70 mm	24591		6 48
Latonado barnizado Latonado envernizado	50/70 mm	24592		6 48

Características:

- > Picaporte unificado de entrada 50 mm con lengüeta reversible.
- > Frente y soporte en canto cuadrado.
- > Para manillas con cuadradillo de 8 mm y condenas de 6 mm.
- > Distancia entre nuecas: 70 mm.
- > Largo frente: 165 mm.
- > Ancho frente: 20 mm.
- > Giro manilla: 30°.
- > Con agujeros pasantes para manilla.
- > Distancia 40 mm.

Características:

- > Trinco unificado de entrada 50 mm com a lingueta reversível.
- > Frente e suporte em canto quadrado.
- > Para maçanetas com quadrado de 8 mm e trincos de 6 mm.
- > Distância entre as furações: 70 mm.
- > Comprimento da frente: 165 mm.
- > Largura da frente: 20 mm.
- > Rotação da maçaneta: 30°.
- > Com furos passantes para a maçaneta.
- > Distância 40 mm.



SEGURIDAD
SEGURANÇA

PESTILLO MOD. 4000 FECHADURA DE EMBUTIR MOD. 4000



	Acabado Acabamento	Medidas	Cod.		
Acero Aço	Cromado brillo Cromo brilho	50/70 mm	6269		10 50
	Cromado mate Cromo mate	50/70 mm	6270		10 50
	Cuero Oxidado francês	50/70 mm	7190		10 50
			14866		10 50
	Latonado barnizado Latonado envernizado	50/70 mm	6268		10 50
Acero inoxidable 18/8 Aço inoxidável 18/8	Negro Preto	50/70 mm	6271		10 50
	Mate		6273		10 50
Latón Latão	Mate	50/70 mm	6272		10 50

Características:

- > Picaporte unificado de entrada 50 mm con lengüeta reversible.
- > Frente y soporte en canto redondo.
- > Para manillas con cuadradillo de 8 mm y condenas de 6 mm.
- > Distancia entre nuecas: 70 mm.
- > Asimétrico.
- > Largo frente: 158 mm.
- > Ancho frente: 20 mm.
- > Giro manilla: 23°.

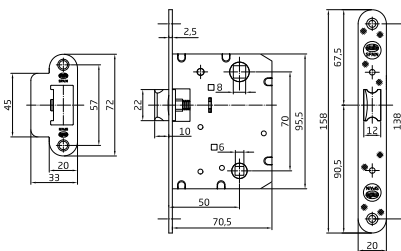

Características:

- > Trinco unificado de entrada 50 mm com a lingueta reversível.
- > Frente e suporte em canto redondo.
- > Para maçanetas com quadrado de 8 mm e trincos de 6 mm.
- > Distância entre as furações: 70 mm.
- > Lingueta assimétrica.
- > Comprimento da frente: 158 mm.
- > Largura da frente: 20 mm.
- > Rotação da maçaneta: 23°.

PESTILLO MOD. 4001 FECHADURA DE EMBUTIR MOD. 4001



	Acabado Acabamento	Medidas	Cod.		
Acero Aço	Cromado brillo Cromo brilho	50/70 mm	17214		10 50
	Cromado mate Cromo mate	50/70 mm	17213		10 50
	Cuero Oxidado francês	50/70 mm	17215		10 50
	Latonado barnizado Latonado envernizado	50/70 mm	17212		10 50
	Negro Preto	50/70 mm	17217		10 50
Acero inoxidable 18/8 Aço inoxidável 18/8	Mate		17216		10 50
			21321		10 50

Características:

- > Picaporte unificado de entrada 50 mm con lengüeta reversible.
- > Frente y soporte en canto redondo.
- > Para manillas de roseta con tornillos pasantes y cuadradillo de 8 mm y condenas de 6 mm.
- > Distancia entre nuecas: 70 mm.
- > Largo frente: 158 mm.
- > Ancho frente: 20 mm.
- > Giro manilla: 27°.
- > Máximo tornillo M5: Distancia 38-40 mm.

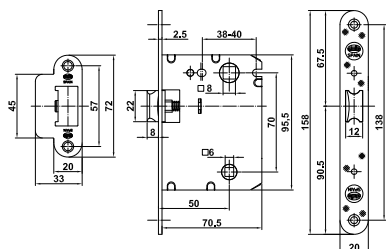

Características:

- > Trinco unificado de entrada 50 mm com a lingueta reversível.
- > Frente e suporte em canto redondo.
- > Para maçanetas de roseta com parafusos passantes e quadrado de 8 mm e trincos de 6 mm.
- > Distância entre as furações: 70 mm.
- > Comprimento da frente: 158 mm.
- > Largura da frente: 20 mm.
- > Rotação da maçaneta: 27°.
- > Parafuso máximo M5: Distância 38-40 mm.

PESTILLO MOD. 4100 FECHADURA DE EMBUTIR MOD. 4100

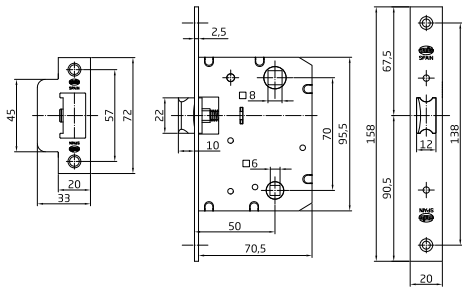

Acabado Acabamento	Medidas	Cod.			
Acero Aço	50/70 mm	6275		10	50
		14874		10	50
	50/70 mm	6276		10	50
		14873		10	50
	50/70 mm	7191		10	50
	50/70 mm	6274		10	50
14876			10	50	
Acero inoxidable 18/8 Aço inoxidável 18/8	50/70 mm	6277		10	50
		6279		10	50
Latón Latão	50/70 mm	6278		10	50
		14875		10	50

Características:

- > Picaporte unificado de entrada 50 mm con lengüeta reversible.
- > Frente y soporte en canto cuadrado.
- > Para manillas con cuadradillo de 8 mm y condenas de 6 mm.
- > Distancia entre nuecas: 70 mm.
- > Largo frente: 158 mm.
- > Ancho frente: 20 mm.
- > Giro manilla: 23°.
- > Asimétrico.

Características:

- > Trinco unificado de entrada 50 mm com a lingueta reversível.
- > Frente e suporte em canto quadrado.
- > Para maçanetas com quadrado de 8 mm e trincos de 6 mm.
- > Distância entre as furações: 70 mm.
- > Comprimento da frente: 158 mm.
- > Largura da frente: 20 mm.
- > Rotação da maçaneta: 23°.
- > Assimétrica.

PESTILLO MOD. 4500 FECHADURA DE EMBUTIR MOD. 4500

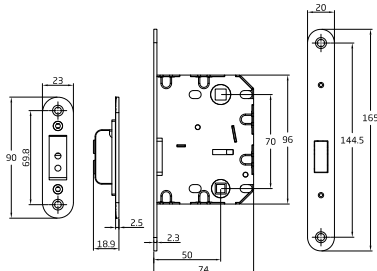

Acabado Acabamento	Medidas	Cod.			
Cromado mate Cromo mate	50/70 mm	24228		5	60
Latonado barnizado Latonado envernizado	50/70 mm	24227		5	60

Características:

- > Picaporte unificado magnético de entrada 50 mm con lengüeta reversible.
- > Frente y soporte en canto redondo.
- > Para manillas con cuadradillo de 8 mm y condenas de 6 mm.
- > Distancia entre nuecas: 70 mm.
- > Largo frente: 165 mm.
- > Ancho frente: 20 mm.
- > Giro manilla: 23°.
- > Con agujeros pasantes para manilla.
- > Distancia 38-40 mm.

Características:

- > Trinco unificado magnético de entrada 50 mm com a lingueta reversível.
- > Frente e suporte em canto redondo.
- > Para maçanetas com quadrado de 8 mm e trincos de 6 mm.
- > Distância entre as furações: 70 mm.
- > Comprimento da frente: 165 mm.
- > Largura da frente: 20 mm.
- > Rotação da maçaneta: 23°.
- > Com furos passantes para a maçaneta.
- > Distância 38-40 mm.



PESTILLO MOD. 5000 FECHADURA DE EMBUTIR MOD. 5000

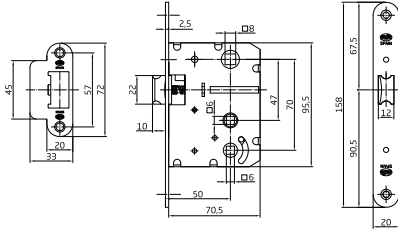
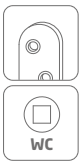

	Acabado Acabamento	Medidas	Cod.			
Acero Aço	Cuero Oxidado francês	50/70 mm	10472		10	60
	Latonado barnizado Latonado envernizado	50/70 mm	10476		10	60
Latón Latão	Mate	50/70 mm	10475		10	60

Características:

- > Picaporte unificado de entrada 50 mm con lengüeta reversible.
- > Frente y soporte de acero en canto redondo.
- > Para manillas con cuadradillo de 8 mm.
- > Doble condena de 6 mm.
- > Distancia entre nuecas: 47 y 70 mm.
- > Largo frente: 158 mm.
- > Ancho frente: 20 mm.
- > Asimétrico.
- > Doble muletilla a 47 y a 70 mm.

Características:

- > Trinco unificado de entrada 50 mm con a lingueta reversível.
- > Frente e su porte em aço em canto redondo.
- > Para maçanetas com quadrado de 8 mm.
- > Dupla fechadura de 6 mm.
- > Distância entre as furações: 47 e 70 mm.
- > Comprimento da frente: 158 mm.
- > Largura da frente: 20 mm.
- > Assimétrica.
- > Duplo escudo a 47 e 70 mm.

PESTILLO MOD. 5100 FECHADURA DE EMBUTIR MOD. 5100

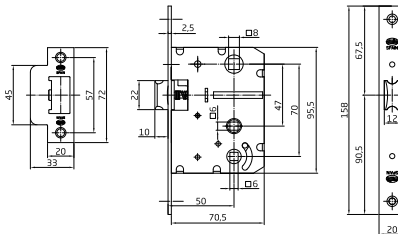
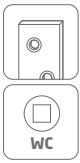

	Acabado Acabamento	Medidas	Cod.			
Acero Aço	Cromado brillo Cromo brilho	50/47-70 mm	10480		10	60
	Cromado mate Cromo mate	50/47-70 mm	10481		10	60
	Cuero Oxidado francês	50/47-70 mm	10479		10	60
	Latonado barnizado Latonado envernizado	50/47-70 mm	10483		10	60
Latón Latão	Mate	50/47-70 mm	10482		10	60

Características:

- > Picaporte unificado de entrada 50 mm con lengüeta reversible.
- > Frente y soporte de acero en canto cuadrado.
- > Para manillas con cuadradillo de 8 mm.
- > Doble condena de 6 mm.
- > Distancia entre nuecas: 47 y 70 mm.
- > Largo de frente: 158 mm.
- > Ancho de frente: 20 mm.
- > Giro manilla: 23°.
- > Asimétrico.
- > Doble muletilla a 47 y a 70 mm.

Características:

- > Trinco unificado de entrada 50 mm con a lingueta reversível.
- > Frente e su porte em aço em canto quadrado.
- > Para maçanetas com quadrado de 8 mm.
- > Dupla fechadura de 6 mm.
- > Distância entre as furações: 47 e 70 mm.
- > Comprimento da frente: 158 mm.
- > Largura da frente: 20 mm.
- > Rotação da maçaneta: 23°.
- > Assimétrica.
- > Duplo escudo a 47 e 70 mm.

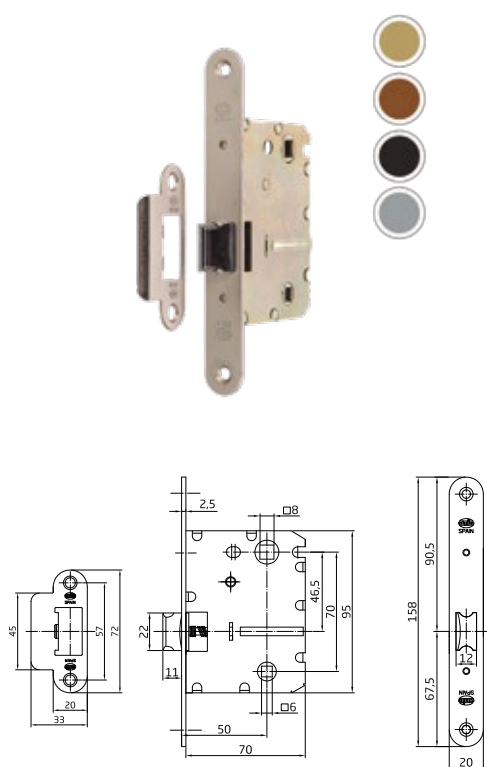
PESTILLO MOD. 5400 FECHADURA DE EMBUTIR MOD. 5400

Acabado Acabamento	Medidas	Cod.		
Cuero Oxidado francês	50/70 mm	19852		10 50
Latonado barnizado Latonado envernizado	50/70 mm	19614		10 50
Negro Preto	50/70 mm	19816		10 50

Características:

- > Picaorte unificado de entrada 50 mm con lengüeta reversible.
- > Frente y soporte de acero en canto redondo.
- > Para manillas de roseta con tornillos pasantes y cuadradillo de 8 mm y condenas de 6 mm.
- > Distancia entre nuecas: 70 mm.
- > Largo de frente: 158 mm.
- > Ancho de frente: 20 mm.
- > Giro manilla: 23°.
- > Asimétrico.
- > Máximo tornillo M5: Distancia 38-40 mm.

Características:

- > Trinco unificado de entrada 50 mm com a lingueta reversível.
- > Frente e su porte em aço em canto quadrado.
- > Para maçanetas com roseta com parafusos passantes e quadrado de 8 mm e trincos de 6 mm.
- > Distância entre as furações: 70 mm.
- > Comprimento da frente: 158 mm.
- > Largura da frente: 20 mm.
- > Rotação da maçaneta: 23°.
- > Assimétrica.
- > Parafuso M5 máximo: Distância 38-40 mm.

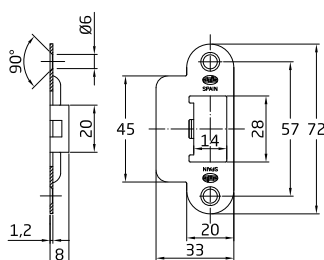
SOPORTE PESTILLO MOD. 2000 5000 SUPORTE FECHADURA MOD. 2000 5000

Acabado Acabamento	Medidas	Cod.		
Cromado mate Cromo mate	72 x 33 mm	7388		50 500
Cuero Oxidado francês	72 x 33 mm	7389		50 500
Latonado barnizado Latonado envernizado	72 x 33 mm	4533		50 500
Negro Preto	72 x 33 mm	7360		50 500
Niquelado Níquel	72 x 33 mm	5952		50 500
Mate	72 x 33 mm	7359		50 500

Características:

- > Soporte de acero con canto redondo.
- > Para pestillos modelos 2000 a 5000.

Características:

- > Suporte em aço com canto redondo.
- > Para trincos modelos 2000 a 5000.

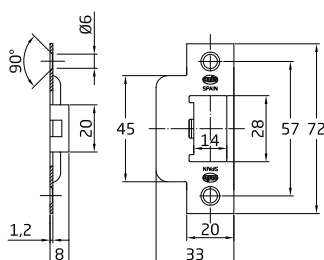
SOPORTE PESTILLO MOD. 2100 5100 SUPORTE FECHADURA MOD. 2100 5100

Acabado Acabamento	Medidas	Cod.		
Cromado mate Cromo mate	72 x 33 mm	7390		50 500
Cuero Oxidado francês	72 x 33 mm	7391		50 500
Latonado barnizado Latonado envernizado	72 x 33 mm	4534		50 500
Negro Preto	72 x 33 mm	7362		50 500
Niquelado Níquel	72 x 33 mm	5953		50 500
Mate	72 x 33 mm	7361		50 500

Características:

- > Soporte de acero con canto cuadrado.
- > Para pestillos modelos 2100 a 5100.

Características:

- > Suporte em aço com canto quadrado.
- > Para trincos modelos 2100 a 5100.

Cerradura / Fechadura				Soporte / Testa						
Acabado Acabamento		Entrada (mm) Testa à broca (mm)		Tipo soporte Tipo de testa		Anchura (mm) Largura (mm)				
Esmaltado oro Esmaltado dourado	Esmaltado plata Esmaltado prata	50	60	Rasgado Rasgado	Perforado Perfurado	40	45	Cod.		
X		X		X		X		18412		- 1
X		X		X			X	*19703		- 1
X		X			X	X		19704		- 1
X		X			X		X	*19705		- 1
	X	X		X		X		18413		- 1
	X	X		X			X	19706		- 1
	X	X			X	X		19707		- 1
	X	X			X		X	*19708		- 1
	X		X	X		X		18484		- 1
	X		X	X			X	*19709		- 1
	X		X		X	X		*19710		- 1
	X		X		X		X	19711		- 1
	X	X			X	X		19903		- 1 (1)
	X	X			X	X		*19904		- 1 (2)
X		X			X	X		*19905		- 1 (2)
	X	X		X			X	*23869		- 1 (2)

Sobre encargo / A pedido *

Pestillo reversible de acero cromado con doble curvatura (silencioso) diseño patentado
Sistema de volteo rápido
Orificios para tornillos pasantes de manillas de roseta
Caja cerrada y piezas internas de acero bicromatado
Transmisiones de movimiento en acero bicromatado (sin zamak)
Palanca de 4 bulones de acero cromado, con desplazamiento de 20 mm (2 vueltas)
Cilindro de seguridad AMIG mod. 9850-60 (30-30) de 6 pines + pin antitaladro, con 5 llaves de latón niqueladas
Escudo de seguridad AMIG mod. 31 sin bocallave
Para cuadradillo de 8 mm
Entradas de 50 y 60 mm
Distancia entre centro de manilla y cilindro: 85 mm

Trinco reversível de aço cromado com dupla curvatura (silencioso) design patenteado
Sistema reversível rápido
Orifícios para passagem de parafusos para puxadores com roseta
Ciaxa da fechadura fechada e peças internas em aço bicromatado
Transmissões em aço bicromatado (sem zamak)
4 linguetas cilíndricas de aço cromado, distância 20 mm (2 voltas)
Cilindro de segurança AMIG mod. 9850-60 (30-30) de 6 pinos + pino antibroca, com 5 chaves de latão niquelado.
Escudo de segurança AMIG, mod. 31 sem entrada de cilindro pelo interior
Quadra de 8 mm
Distancia testa à broca 50 e 60mm
Distancia quadra a cilindro: 85 mm

Con cilindro seguridad AMIG mod. 9850-70 (30-30-10) / Com cilindro de segurança mod. 9850-70 (30-30-10) (1)

Sin escudo de seguridad y sin cilindro / Sem escudo de segurança e sem cilindro (2)

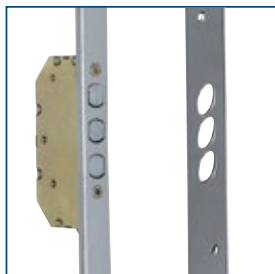

Cerradero perforado
Chapa testa perforada



Cerradero rasgado
Chapa testa rasgada

Prolongador multipunto MOD. 1

Extensão multiponto MOD.1

Acabado Acabamento	Medidas	Cod.		
Esmaltado oro Esmaltado dourado	80 x 20 mm	19519		10 200
Esmaltado plata Esmaltado prata	80 x 20 mm	19518		10 200

Envase
Embalagem





CERRADURA MOD. 410 FECHADURA MOD. 410

SEGURIDAD
SEGURANÇA

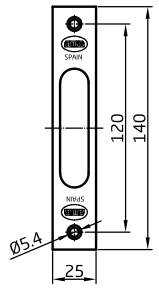
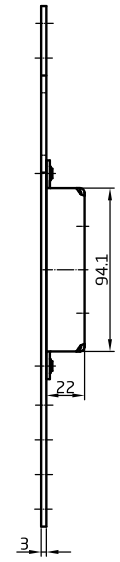
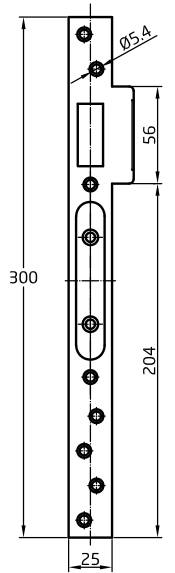
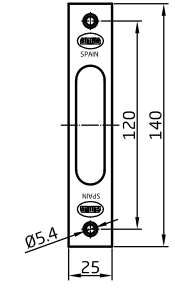
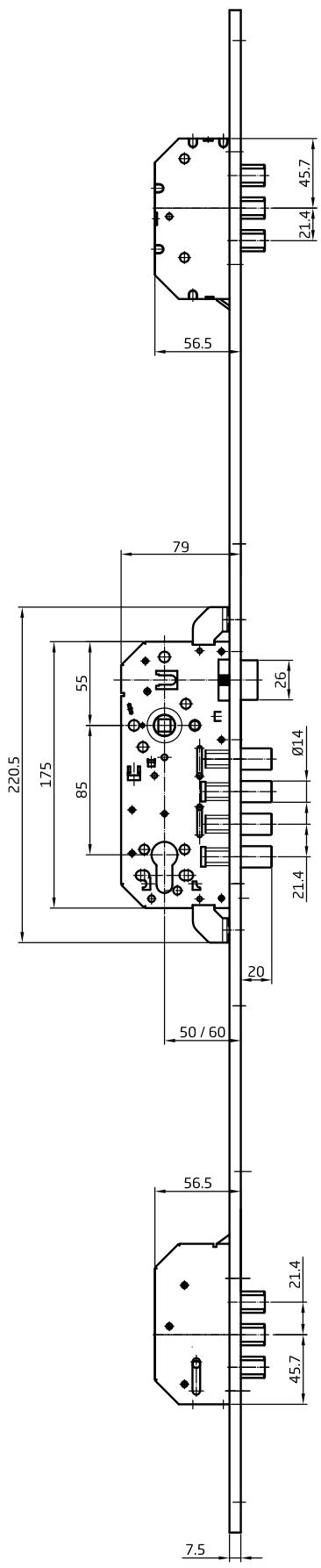
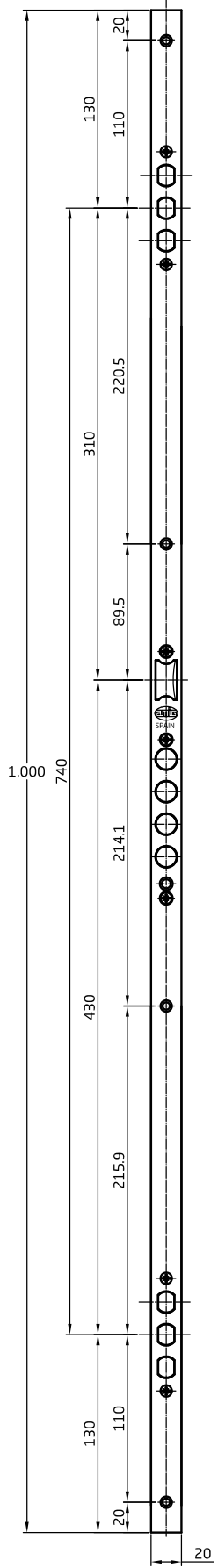

CERRADURA MOD. 410 FECHADURA MOD. 410



Acabado Acabamento	Medidas	Cod.			
Esmaltado plata Esmaltado prata	1.000 mm	Entrada 50 mm	23465		1
		Entrada 60 mm	23466		1

Características:

- > Cerradura de embutir de tres puntos corta con bulones de cierre para puertas de madera.
- > Canto cuadrado.
- > Altura: 1000 mm.
- > Frente y soporte en acero esmaltado.
- > Picaporte reversible.
- > Distancia entre nueca de manilla y alojamiento de cilindro europerfil: 85 mm.
- > Nueca para manilla de 8 mm.
- > Pestillo reversible de acero cromado con doble curvatura (silencioso) diseño patentado.
- > Sistema de volteo rápido.
- > Orificios para tornillos pasantes de manillas de roseta.
- > Caja cerrada y piezas internas de acero bicromatado.
- > Transmisiones de movimiento en acero bicromatado (sin zamak).
- > Palanca de 4 bulones de acero cromado, desplazamiento de 20 mm (2 vueltas).
- > Incluye 3 soportes y caja trasera para cerradura principal.

Características:

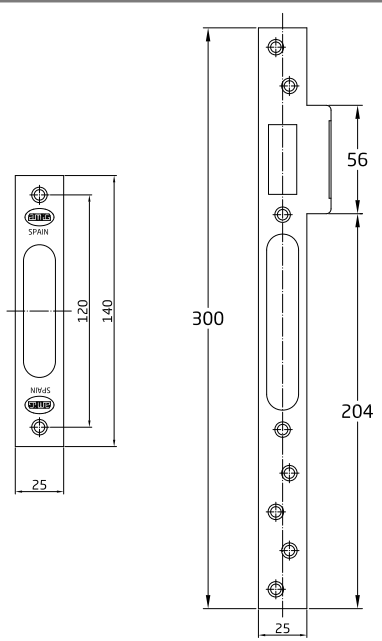
- > Fechadura de embutir de três pontos curta com parafusos de fecho para portas de madeira.
- > Canto quadrado.
- > Altura: 1000 mm.
- > Frente e suporte em aço esmaltado.
- > Trinco reversível.
- > Distância entre quadra e alojamento de cilindro europerfil: 85 mm.
- > Quadra de 8 mm.
- > Trinco reversível de aço cromado com dupla curvatura (silencioso) design patenteado.
- > Sistema reversível rápido.
- > Orificios para passagem de parafusos para puxadores com roseta.
- > Caixa da fechadura fechada e peças internas em aço bicromatado.
- > Transmissões em aço bicromatado (sem zamak).
- > 4 Linguetas cilíndricas de aço cromado, distância 20 mm (2 voltas).
- > Distancia testa à broca 50 e 60 mm.
- > Inclui 3 suportes e caixa traseira para fechadura principal.

SOPORTE MOD. 410+102 SUPORTE MOD. 410+102

Acabado Acabamento	Cod.		
Esmaltado oro Esmaltado dourado	23468		20
Esmaltado plata Esmaltado prata	23467		20

Características:

- > Conjunto de soportes cortos para cerraduras de tres puntos.
- > Soporte largo reversible.

Características:

- > Conjunto de suportes cortos para fechadura de três pontos.
- > Suporte longo reversível.



Mod. 100



Mod. 110



Mod. 120

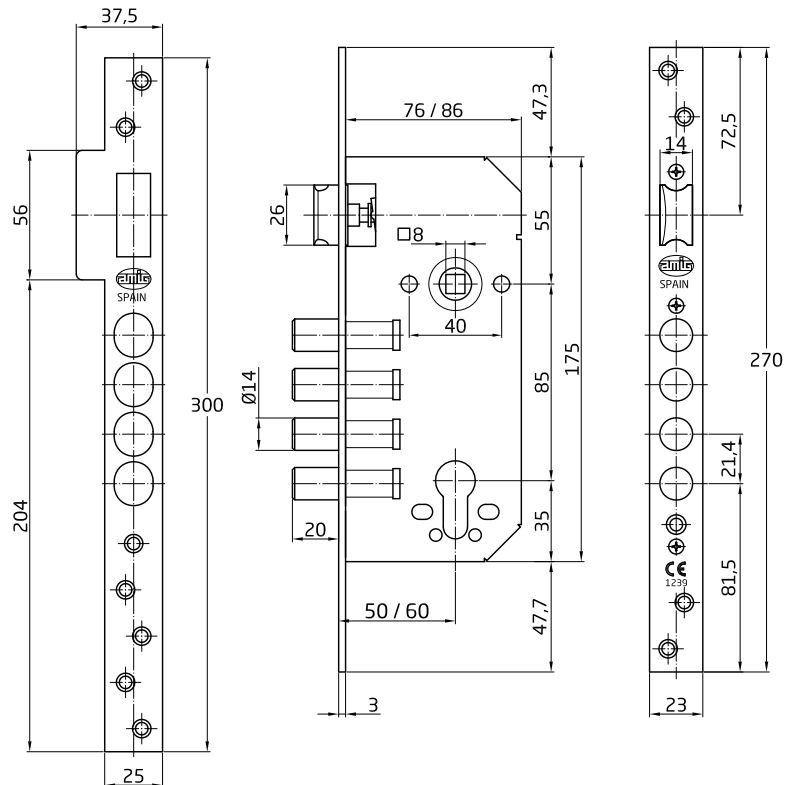
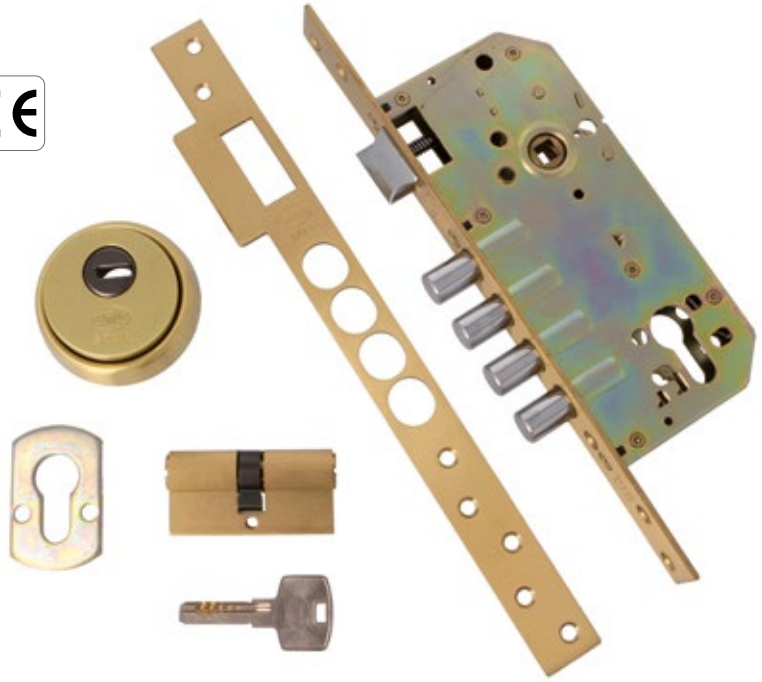

	Acabado Acabamento	Mod. Cod.	Mod. Cod.		
Frente y soporte Frente e suporte	Escudo / Cilindro Escudo / Cilindro	100 (50)	100 (60)		
Cromado mate Cromo mate	Latón cromo mate <i>Latão cromo mate</i>	7543	10845	1	10
Cuero Oxidado francês	Latón cuero / latón mate <i>Latão oxidado francês / latão mate</i>	7544	10846	1	10
Mate	Acero inoxidable 18/8 / latón cromo mate <i>Aço inoxidável 18/8 / latão cromo mate</i>	6366	10843	1	10
Mate	Latón mate <i>Latão mate</i>	6364	10842	1	10
Latonado barnizado Latonado envernizado	Latón mate <i>Latão mate</i>	6365	10844	1	10
Negro Preto	Negro epoxi mate <i>Preto epóxi mate</i>	18456	21632	1	10

Mod. 100 con cilindro 60 (30-30) / Mod. 100 com cilindro 60 (30-30)
Mod. 100 disponible con entradas de 50 y 60 / Mod. 100 disponível com entradas de 50 e 60



En proceso de homologación / Em processo de homologação

	Acabado Acabamento	Mod. Cod.	Mod. Cod.		
Frente y soporte Frente e suporte	Escudo / Cilindro Escudo / Cilindro	110 (50)	120 (50)		
Cromado mate Cromo mate	Latón cromo mate <i>Latão cromo mate</i>	7547	11240	1	10
Cuero Oxidado francês	Latón cuero / latón mate <i>Latão oxidado francês / latão mate</i>	7548	11241	1	10
Mate	Acero inoxidable 18/8 / Latón cromo mate <i>Aço inoxidável 18/8 / latão cromo mate</i>		11242	1	10
Mate	Latón mate <i>Latão mate</i>	7481	21634	1	10
Latonado barnizado Latonado envernizado	Latón mate <i>Latão mate</i>		11243	1	10
Negro Preto	Negro epoxi mate <i>Preto epóxi mate</i>	21633	21635	1	10

Mod. 120 con cilindro 60 (30-30) y 1 bocallave mod. 22
Mod. 120 com cilindro 60 (30-30) e entrada para cilindro mod. 22

Mod. 110 sin cilindro / Mod. 110 sem cilindro

Cerradura de embutir para puertas de madera
Picaporte reversible de acero cromado
Distancia entre nueca de manilla y alojamiento de cilindro: 85 mm
Entrada de 50 o 60 mm
Nueca de manilla para cuadradillo de 8 mm
Caja cerrada y mecanismo interior de acero bicromatado
Palanca de 4 bulones de acero cromado
Desplazamiento: 20 mm (2 vueltas)
Cilindro de seguridad AMIG mod. 9850 de 6 pines + pin antitaladro, con 5 llaves de latón niqueladas
Escudo de seguridad AMIG mod. 31 sin bocallave

Fechadura de embutir para portas de madeira
Trinco reversível de aço cromado
Distância entre quadra e cilindro: 85 mm
Testa à broca: 50 o 60 mm
Quadra de 8 mm
Caixa fechada e mecanismo interior de aço bicromatado
4 linguas cilíndricas cromadas com 20 mm (2 voltas)
Cilindro de segurança AMIG mod. 9850 de 6 pinos + pino antibroca, com 5 chaves em latão niqueladas
Escudo de segurança AMIG mod. 31, sem escudo interior

Homologada según norma EN 12209:2004 Homologada segundo a norma EN 12209:2004



Mod. 101



Mod. 111

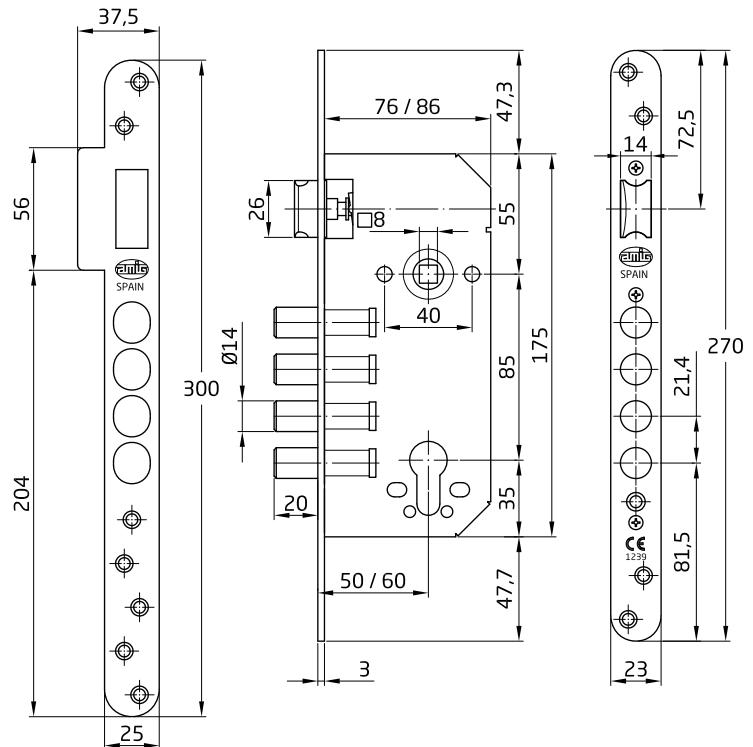
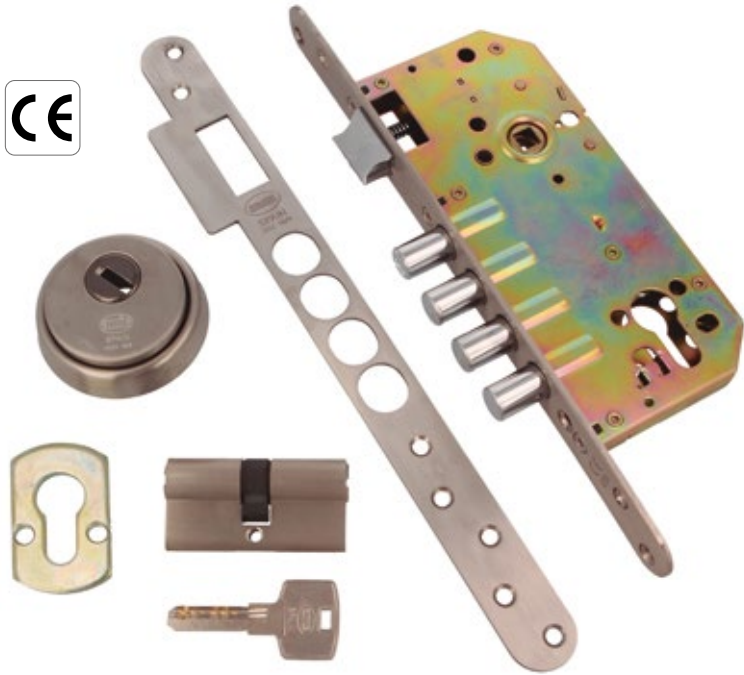

		Mod. Cod.	Mod. Cod.	Mod. Cod.		
		101 (50)	101 (60)	111 (50)		
Frente y soporte <i>Frente e suporte</i>	Escudo / Cilindro <i>Escudo / Cilindro</i>					
Cromado mate <i>Cromo mate</i>	Latón cromo mate <i>Latão cromo mate</i>	7545	10850		1	10
Cuero <i>Oxidado francês</i>	Latón cuero / latón mate <i>Latão oxidado francês / latão mate</i>	7546	10851	7550	1	10
 Mate	Acero inoxidable 18/8 / latón cromo mate <i>Aço inoxidável 18/8 / latão cromo mate</i>	6369	10848	7483	1	10
 Mate	Latón mate <i>Latão mate</i>	6367	10847		1	10
Latonado barnizado <i>Latonado envernizado</i>	Latón mate <i>Latão mate</i>	6368	10849		1	10
Negro <i>Preto</i>	Negro epoxi mate <i>Preto epóxi mate</i>	18457	21637	21638	1	10

Mod. 101 con cilindro / Mod. 101 com cilindro
Mod. 111 sin cilindro / Mod. 111 sem cilindro

Mod. 101 disponible con entradas de 50 y 60 / Mod. 101 disponível com entradas de 50 e 60



En proceso de homologación
Em processo de homologação

Cerradura de embutir para puertas de madera
Picaporte reversible de acero cromado
Distancia entre nueca de manilla y alojamiento de cilindro: 85 mm
Entrada de 50 o 60 mm
Nueca de manilla para cuadradillo de 8 mm
Caja cerrada y mecanismo interior de acero bicromatado
Palanca de 4 bulones de acero cromado
Desplazamiento 20 mm (2 vueltas)
Cilindro de seguridad AMIG mod. 9850 de 6 pines + pin antitaladro, con 5 llaves de latón niqueladas
Escudo de seguridad AMIG mod. 31 sin bocallave

Fechadura de embutir para portas de madeira
Trinco reversível de latão cromado
Distância entre quadra e cilindro: 85 mm
Testa à broca de 50 o 60 mm
Quadra de 8 mm
Caixa fechada e mecanismo interior de aço bicromatado
4 linguas cilíndricas cromadas com 20 mm (2 voltas)
Cilindro de segurança AMIG mod. 9850 de 6 pinos + pino antibroca, com 5 chaves em latão niqueladas
Escudo de segurança AMIG mod. 31, sem escudo interior

Homologada según norma EN 12209:2004 Homologada segundo a norma EN 12209:2004



CERRADURA MOD. 100 BASE - 101 BASE FECHADURA MOD. 100 BASE - 101 BASE

SEGURIDAD
SEGURANÇA

Mod. 100 BASE

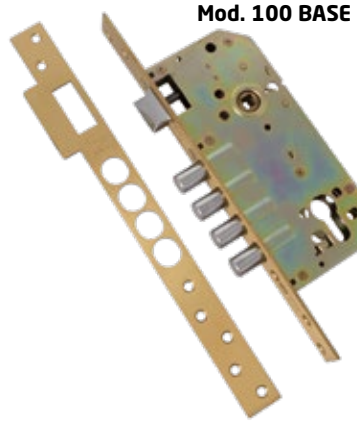
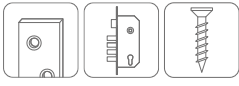

Mod. 100 BASE

Mod. 101 BASE

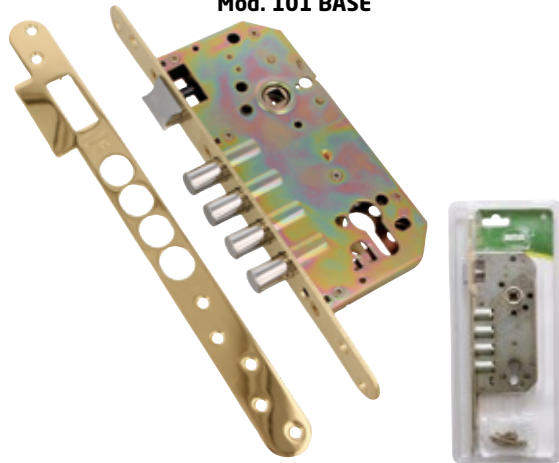

Mod. 101 BASE

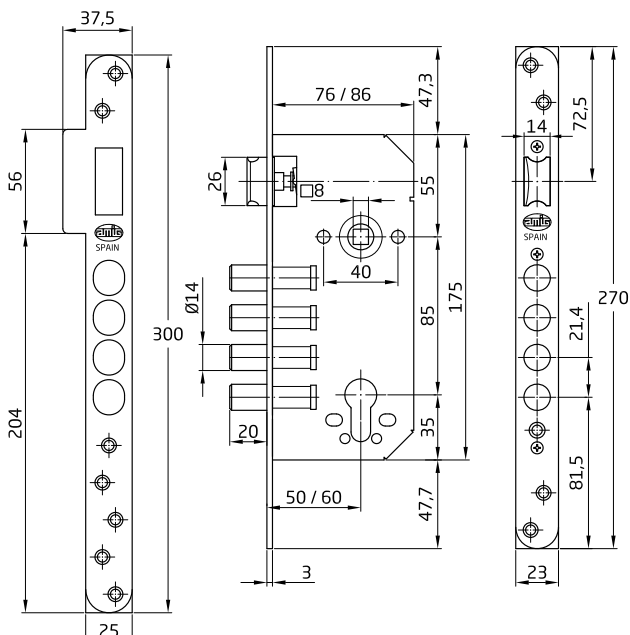

MOD.	Acabado Acabamento	Medidas	Cod.			
100 BASE	Cromado mate Cromo mate	50/85	18618		1	10
		60/85	21129		1	10
	Cuero Oxidado francês	50/85	18619		1	10
		60/85	21132		1	10
	Latonado barnizado Latonado envernizado	50/85	18622		1	10
		60/85	20169	1 ud.	2	12
	Negro Preto	50/85	21131		1	10
		60/85	21636		1	10
	Mate	50/85	22627		1	10
		60/85	18620		1	10
	Mate	50/85	20170	1 ud.	2	12
		60/85	21130		1	10
Mate	50/85	18621		1	10	
	60/85	22626		1	10	
101 BASE	Cromado mate Cromo mate	50/85	18773		1	10
		60/85	22631		1	10
	Cuero Oxidado francês	50/85	18775		1	10
		60/85	22632		1	10
	Latonado barnizado Latonado envernizado	50/85	15479		1	10
		60/85	20377	1 ud.	2	-
	Negro Preto	50/85	22629		1	10
		60/85	21639		1	10
	Mate	50/85	22633		1	10
		60/85	18774		1	10
	Mate	50/85	20376	1 ud.	2	-
		60/85	22630		1	10
Mate	50/85	18776		1	10	
	60/85	22628		1	10	

Características:

- > Cerradura de embutir para puertas de madera con bulones de cierre.
- > Canto cuadrado.
- > Frente y soporte.
- > Picaporte reversible de acero cromado.
- > Distancia entre nueca de manilla y alojamiento de cilindro Europerfil: 85 mm.
- > Nueca para manilla de 8 mm.
- > Sin cilindro y sin escudo.
- > Caja cerrada y mecanismo interior de acero bicromatado.
- > 4 bulones de acero cromado, desplazamiento: 20 mm (2 vueltas).

Características:

- > Fechadura de embutir para portas de madeira com parafusos de fecho.
- > Canto quadrado.
- > Frente e suporte.
- > Trinco reversível de aço cromado.
- > Distância entre quadra e alojamento de cilindro Europerfil: 85 mm.
- > Entrada: 50 mm.
- > Quadra de 8 mm.
- > Sem cilindro e sem escudo.
- > Cixa fechada e mecanismo interior em aço cromado.
- > 4 linguetas cilíndricas de aço cromado, distância 20 mm (2 voltas).

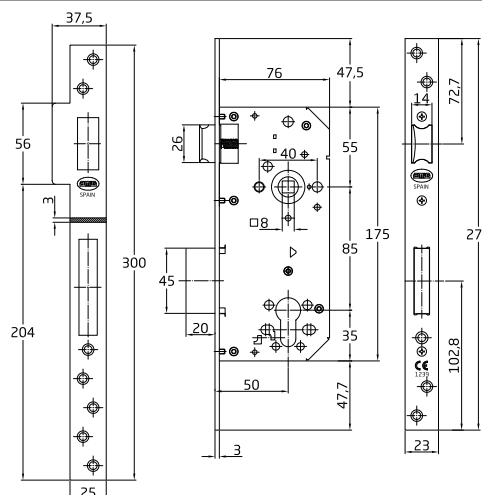
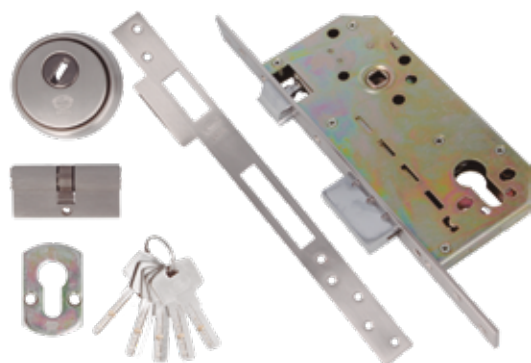
CERRADURA MOD. 200 FECHADURA MOD. 200

Homologada según norma EN 12209:2004
Homologada segundo a norma EN 12209:2004

Frente y soporte <i>Frente e suporte</i>	Escudo / Cilindro <i>Escudo / Cilindro</i>	Medidas	Cod.		
Cromado mate Cromo mate	Latón cromo mate <i>Latão cromo mate</i>	50/85 Con cilindro 9850-60 (30-30) Com cilindro 9850-60 (30-30)	7551	1	10
Latonado barnizado Latonado envernizado	Acero inoxidable 18/8 / latón cromo mate <i>Aço inoxidável 18/8 / latão cromo mate</i>	50/85 Con cilindro 9850-60 (30-30) Com cilindro 9850-60 (30-30)	6371	1	10
Mate	Latón mate <i>Latão mate</i>	50/85 Con cilindro 9850-60 (30-30) Com cilindro 9850-60 (30-30)	6372	1	10

Características:

- > Cerradura de embutir para puertas de madera con paletón de cierre.
- > Picaporte reversible de acero cromado.
- > Distancia entre nueca de manilla y alojamiento de cilindro Europerfil: 85 mm.
- > Entrada: 50 mm.
- > Nueca para manilla de 8 mm.
- > Caja cerrada y mecanismo interior de acero bicromatado.
- > Palanca de cierre de acero cromado, desplazamiento 20 mm (2 vueltas).
- > Incluye cilindro de seguridad modelo 9850 de 60 (30-30) mm y escudo de seguridad modelo 31 sin bocallave.
- > Homologada con marcado CE según norma EN 12209:2004.

Características:

- > Fechadura de embutir para portas de madeira com palhetão de fecho.
- > Trinco reversível de latão cromado.
- > Distância entre quadra e alojamento de cilindro Europerfil: 85 mm.
- > Entrada: 50 mm.
- > Quadra de 8 mm.
- > Caixa fechada e mecanismo interior de aço bicromatado.
- > Lingueta cromada com 20 mm (2 voltas).
- > Inclui cilindro de segurança modelo 9850 de 60 (30-30) mm e escudo de segurança modelo 31 sem entrada de chave.
- > Homologada com marcação CE de acordo com a norma EN 12209:2004.

CERRADURA MOD. 200 BASE FECHADURA MOD. 200 BASE



Acabado <i>Acabamento</i>	Medidas	Cod.		
Cromado mate Cromo mate	50/85 Sin cilindro Sem cilindro	23973	1	10
Latonado barnizado Latonado envernizado	50/85 Sin cilindro Sem cilindro	20171 1 ud.	2	12
		23975	1	10
Mate	50/85 Sin cilindro Sem cilindro	20172 1 ud.	2	12
		23974	1	10

Características:

- > Cerradura de embutir para puertas de madera con paletón de cierre.
- > Picaporte reversible.
- > Distancia entre nueca de manilla y alojamiento de cilindro Europerfil: 85 mm.
- > Entrada: 50 mm.
- > Nueca para manilla de 8 mm.

Características:

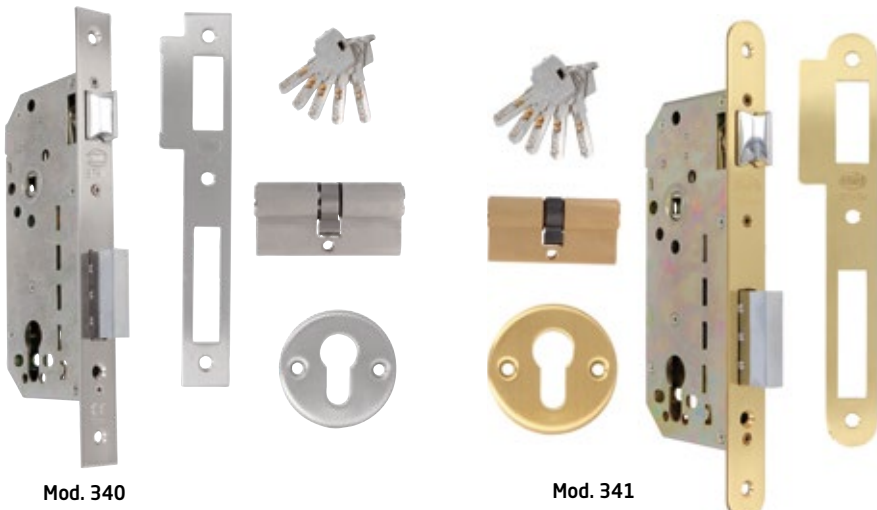
- > Fechadura de embutir para portas de madeira com palhetão de fecho.
- > Trinco reversível.
- > Distância entre quadra e alojamento de cilindro Europerfil: 85 mm.
- > Entrada: 50 mm.
- > Quadra de 8 mm.



Mod. 340

Mod. 341

Mod. 340



Mod. 341

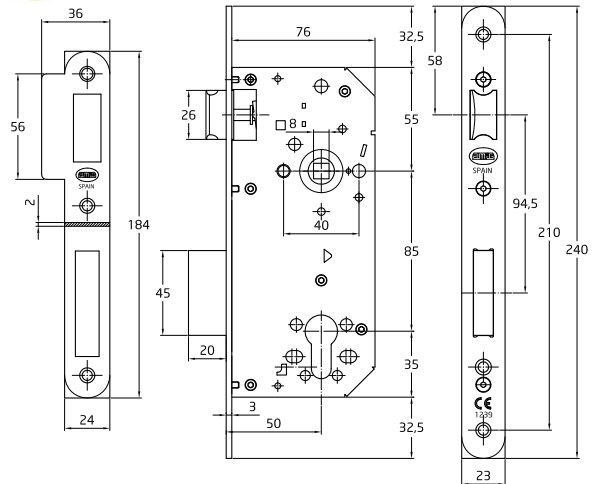

		Mod. Cod.	Mod. Cod.		
Frente y soporte <i>Frente e suporte</i>	Bocallave / Cilindro <i>Entrada de cilindro / Cilindro</i>	340	341		
Cromado mate <i>Cromo mate</i>	Latón cromo mate <i>Latão cromo mate</i>	8289	8294	1	10
Negro <i>Preto</i>	Negro epoxi mate / Níquel negro <i>Preto epóxi mate / Níquel preto</i>	8293	8298	1	10
 Mate	Acero inoxidable 18/8 / Latón cromo mate <i>Aço inoxidável 18/8 / Latão cromo mate</i>	8290	8295	1	10
 Mate	Latón mate <i>Latão mate</i>		8296	1	10
Latonado barnizado <i>Latonado envernizado</i>	Latón mate <i>Latão mate</i>	8292	8297	1	10

Mod. 340-341 con cilindro 60 (30-30) / Mod. 340-341 com cilindro 60 (30-30)

Homologada según norma EN 12209:2004 Homologada segundo a norma EN 12209:2004

Cerradura de embutir para puertas de madera
 Picaporte reversible de acero cromado
 Distancia entre nueca de manilla y alojamiento de cilindro: 85 mm
 Entrada: 50 mm
 Nueca de manilla para cuadradillo de 8 mm
 Caja cerrada y mecanismo interior de acero bicromatado
 Palanca de cierre de acero cromado
 Desplazamiento: 20 mm (2 vueltas)
 Cilindro de seguridad AMIG mod. 9850 de 6 pines + pin antitaladro, con 5 llaves de latón níqueladas
 1 bocallave mod. 22 (ø 58 mm)

Fechadura de embutir para portas de madeira
 Trinco reversível de latão cromado
 Distância entre quadrado puxador e alojamiento cilindro: 85 mm
 Testa á broca de 50 mm
 Quadra de 8 mm
 Caixa fechada e mecanismo interior de aço bicromatado
 Lingueta cromada distância 20 mm (2 voltas)
 Cilindro de segurança AMIG mod. 9850 de 6 pinos + pino antibroca, com 5 chaves de pontos em latão níquelado
 1 entrada de cilindro mod. 22 (ø 58 mm)

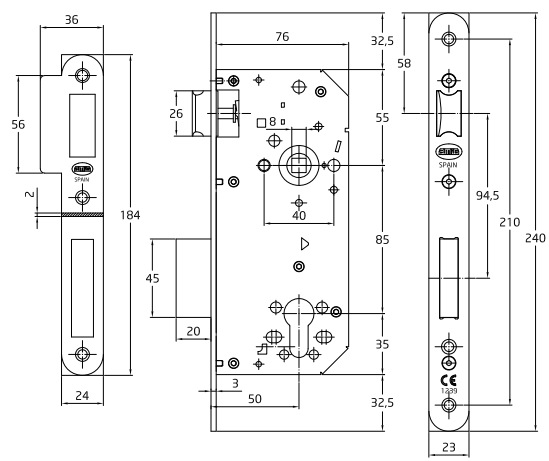

CERRADURA MOD. 340 BASE FECHADURA MOD. 340 BASE

NEW

Acabado Acabamento	Medidas	Cod.				
Cromado mate Cromo mate	50/85	23976			1	10
Latonado barnizado Latonado envernizado	50/85	23978			1	10
Negro Preto	50/85	23979			1	10
Mate	50/85	23977			1	10

Características:

- > Cerradura de embutir para puertas de madera con paletón de cierre.
- > Picaporte reversible.
- > Distancia entre nueca de manilla y alojamiento de cilindro Europerfil: 85 mm.
- > Entrada: 50 mm.
- > Nueca para manilla de 8 mm.

Características:

- > Fechadura de embutir para portas de madeira com palhetão de fecho.
- > Trinco reversível.
- > Distância entre quadra e alojamento de cilindro Europerfil: 85 mm.
- > Entrada: 50 mm.
- > Quadra de 8 mm.

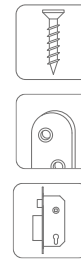
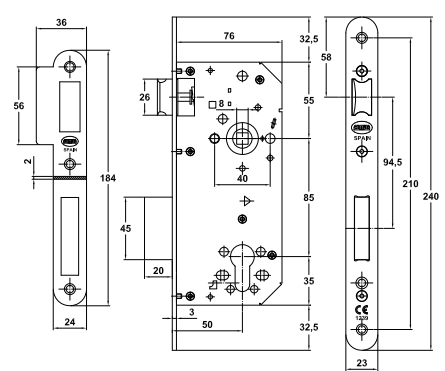
CERRADURA MOD. 341 BASE FECHADURA MOD. 341 BASE

NEW

Acabado Acabamento	Medidas	Cod.				
Cromado mate Cromo mate	50/85	Sin cilindro Sem cilindro 23980			1	10
Latonado barnizado Latonado envernizado	50/85	Sin cilindro Sem cilindro 23982			1	10
Negro Preto	50/85	Sin cilindro Sem cilindro 23983			1	10
Mate	50/85	Sin cilindro Sem cilindro 23981			1	10

Características:

- > Cerradura de embutir para puertas de madera con paletón de cierre.
- > Picaporte reversible.
- > Distancia entre nueca de manilla y alojamiento de cilindro Europerfil: 85 mm.
- > Entrada: 50 mm.
- > Nueca para manilla de 8 mm.

Características:

- > Fechadura de embutir para portas de madeira com palhetão de fecho.
- > Trinco reversível.
- > Distância entre quadra e alojamento de cilindro Europerfil: 85 mm.
- > Entrada: 50 mm.
- > Quadra de 8 mm.



CERRADURA MOD. 330-331 FECHADURA MOD. 330-331

Mod. 330



Mod. 331

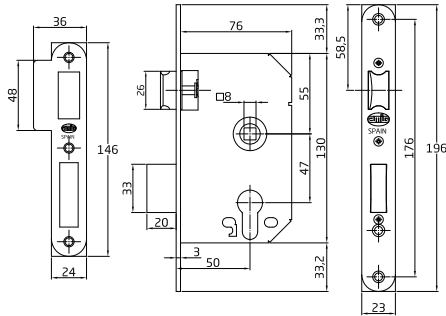
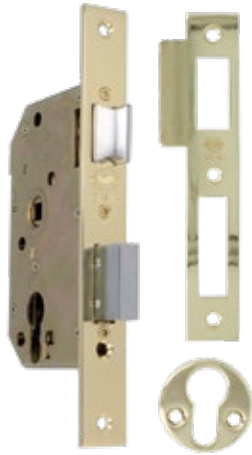
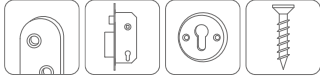

MOD.	Acabado Acabamento	Medidas	Cod.		
330	Negro Preto	50/47	14939		1 10
	Latonado barnizado Latonado envernizado	50/47	8288		1 10
331	Negro Preto	50/47	14941		1 10
	Mate	50/47	14940		1 10

Características:

- > Cerradura de embutir para puertas de madera con paletón de cierre.
- > Picaporte reversible de acero cromado.
- > Distancia entre nueca de manilla y alojamiento de cilindro Europerfil: 47 mm.
- > Entrada: 50 mm.
- > Nueca para manilla de 8 mm.
- > Caja cerrada y mecanismo interior de acero bicromatado.
- > Palanca de cierre de acero cromado, desplazamiento 20 mm (2 vueltas).
- > Sin cilindro.
- > 2 bocallaves modelo 23.

Características:

- > Fechadura de embutir para portas de madeira com palhetão de fecho.
- > Trinco reversível de latão cromado.
- > Distância entre quadra e alojamento de cilindro Europerfil: 47 mm.
- > Entrada: 50 mm.
- > Quadra de 8 mm.
- > Caixa fechada e mecanismo interior de aço bicromatado.
- > Lingueta cromada com 20 mm (2 voltas).
- > Sem cilindro.
- > 2 entradas de cilindro modelo 23.

CERRADURA MOD. 332 FECHADURA MOD. 332

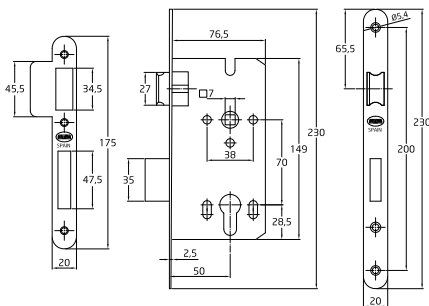

Acabado Acabamento	Medidas	Cod.		
Cromado mate Cromo mate	50/70	24576		1 10
Negro Preto	50/70	24575		1 10

Características:

- > Cerradura de embutir para puertas de madera con paletón de cierre.
- > Canto redondo.
- > Frente y soporte en acero.
- > Picaporte reversible.
- > Distancia entre nueca de manilla y alojamiento de cilindro Europerfil: 70 mm.
- > Entrada : 50 mm.
- > Nueca para manilla de 7 mm.
- > Sin escudo ni cilindro.

Características:

- > Fechadura de embutir para portas de madeira com palhetão de fecho.
- > Canto redondo.
- > Frente e suporte em aço. Trinco reversível.
- > Distância entre quadra e alojamento de cilindro Europerfil: 70 mm.
- > Entrada: 50 mm.
- > Quadra de 7 mm.
- > Sem escudo nem cilindro.

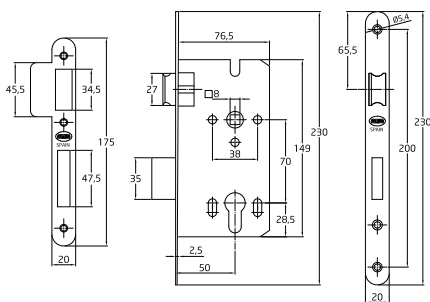
CERRADURA MOD. 334 FECHADURA MOD. 334

Acabado Acabamento	Medidas	Cod.		
Cromado mate Cromo mate	50/70	24577		1 / 10
Latonado	50/70	24578		1 / 10

Características:

- > Cerradura de embutir para puertas de madera con paletón de cierre.
- > Canto redondo.
- > Frente y soporte en acero.
- > Picaporte reversible.
- > Distancia entre nueca de manilla y alojamiento de cilindro Europerfil: 70 mm.
- > Entrada : 50 mm.
- > Nueca para manilla de 8 mm.
- > Sin escudo ni cilindro.

Características:

- > Fechadura de embutir para portas de madeira com palhetão de fecho.
- > Canto redondo.
- > Frente e suporte em aço.
- > Trinco reversível.
- > Distância entre quadra e alojamento de cilindro Europerfil: 70 mm. Entrada: 50 mm.
- > Quadra de 8 mm.
- > Sem escudo nem cilindro.

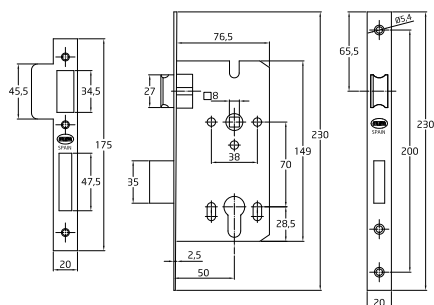
CERRADURA MOD. 335 FECHADURA MOD. 335

Acabado Acabamento	Medidas	Cod.		
Cromado mate Cromo mate	50/70	24579		1 / 10
Latonado	50/70	24580		1 / 10

Características:

- > Cerradura de embutir para puertas de madera con paletón de cierre.
- > Canto cuadrado.
- > Frente y soporte en acero.
- > Picaporte reversible.
- > Distancia entre nueca de manilla y alojamiento de cilindro Europerfil: 70 mm.
- > Entrad a: 50 mm.
- > Nueca para manilla de 8 mm.
- > Sin escudo ni cilindro.

Características:

- > Fechadura de embutir para portas de madeira com palhetão de fecho.
- > Canto quadrado.
- > Frente e suporte em aço.
- > Trinco reversível.
- > Distância entre quadra e alojamento de cilindro Europerfil: 70 mm.
- > Entrada: 50 mm.
- > Quadra de 8 mm.
- > Sem escudo nem cilindro.



CERRADURA MOD. 322 FECHADURA MOD. 322

SEGURIDAD
SEGURANÇA

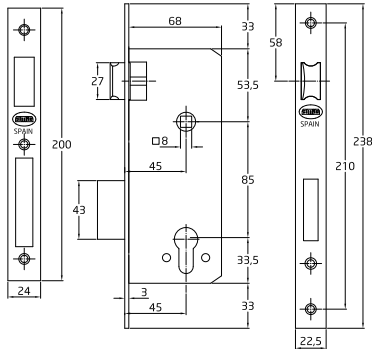

Acabado Acabamento	Medidas	Cod.		
Cromado mate Cromo mate	45/85 mm	23108		1 20
Latonado barnizado Latonado envernizado	45/85 mm	23109		1 20

Características:

- > Cerradura de embutir para puertas de madera con paletón de cierre.
- > Canto cuadrado.
- > Frente y soporte en acero.
- > Picaporte reversible.
- > Distancia entre nueca de manilla y alojamiento de cilindro Europerfil: 85 mm.
- > Entrada: 45 mm.
- > Nueca para manilla de 8 mm.
- > Sin escudo ni cilindro.
- > Para el mercado griego.

Características:

- > Fechadura de embutir para portas de madeira com palhetão de fecho.
- > Canto quadrado.
- > Frente e suporte em aço.
- > Trinco reversível.
- > Distância entre quadra e alojamento de cilindro Europerfil: 85 mm.
- > Entrada: 45 mm.
- > Quadra de 8 mm.
- > Sem escudo nem cilindro.
- > Para o mercado grego.

CERRADURA MOD. 326 FECHADURA MOD. 326

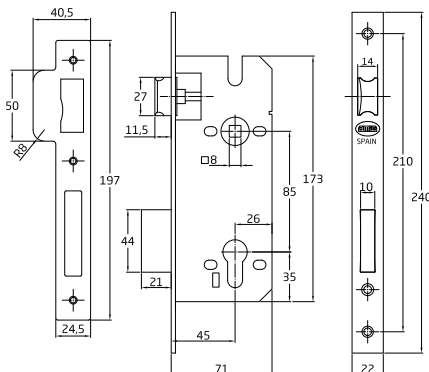

Acabado Acabamento	Medidas	Cod.		
Cromado mate Cromo mate	45/85	21931		1 10
Cuero Oxidado francês	45/85	22350		1 10
Latonado barnizado Latonado envernizado	45/85	21930		1 10
Mate	45/85	21932		1 10



Características:

- > Cerradura de embutir para puertas de madera con paletón de cierre.
- > Canto cuadrado.
- > Frente y soporte.
- > Picaporte reversible de acero inoxidable 18/8.
- > Pasador de acero cromado.
- > Distancia entre nueca de manilla y alojamiento de cilindro Europerfil: 85 mm.
- > Entrada: 45 mm.
- > Nueca para manilla de 8 mm.
- > Sin cilindro.

Características:

- > Fechadura de embutir para portas de madeira com palhetão de fecho.
- > Canto quadrado.
- > Frente e suporte.
- > Lingueta reversível de aço inoxidável 18/8.
- > Trinco aço cromado.
- > Distância entre quadra e alojamento de cilindro Europerfil: 85 mm.
- > Entrada: 45 mm.
- > Quadra de 8 mm.
- > Sem cilindro.



CERRADURA MOD. 328 FECHADURA MOD. 328

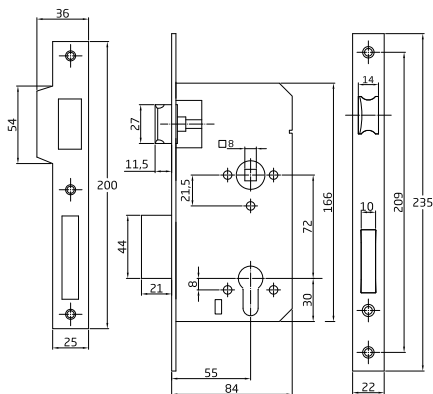

Acabado Acabamento	Medidas	Cod.		
Mate	55/72 mm	22416		1 10

Características:

- > Cerradura de embutir para puertas de madera con paletón de cierre.
- > Canto cuadrado.
- > Frente y soporte.
- > Picaporte reversible de acero inoxidable 18/8.
- > Pasador de acero cromado.
- > Distancia entre nueca de manilla y alojamiento de cilindro Europerfil: 72 mm.
- > Entrada: 55 mm.
- > Nueca para manilla de 8 mm.
- > Sin cilindro.

Características:

- > Fechadura de embutir para portas de madeira com palhetão de fecho.
- > Canto quadrado.
- > Frente e suporte.
- > Lingueta reversível de aço inoxidável 18/8.
- > Trinco aço cromado.
- > Distância entre quadra e alojamento de cilindro Europerfil: 72 mm.
- > Entrada: 55 mm.
- > Quadra de 8 mm.
- > Sem cilindro.

CERRADURA MOD. 716 FECHADURA MOD. 716

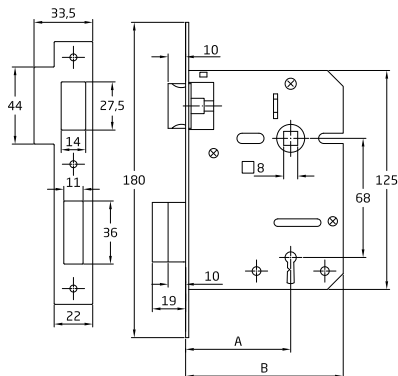

Mod.	A (mm)	B (mm)
716-50	50	80
716-55	55	85
716-60	60	90
716-65	65	95

Acabado Acabamento	Medidas	Cod.		
Acero inoxidable Aço inoxidável	50 mm	24538		6 30
	55 mm	24539		6 30
	60 mm	22731		6 30
	65 mm	24540		6 30
Latón Latão	Cuero Oxidado francês	60 mm		6 30
	Mate	60 mm		6 30

Características:

- > Cerradura de embutir para madera con llave de gorja en canto cuadrado.
- > Distancia entre nuecas de 68 mm.
- > Llave en bruto modelo 9716.

Características:

- > Fechadura de embutir para madeira com chave de gorja em canto quadrado.
- > Distância entre quadras de 68 mm.
- > Chave em bruto mod 9716.



Llave en bruto MOD. 9716

Chave em bruto MOD. 9716

Acabado Acabamento		Cod.		
Cuero Oxidado francês	Derecha Direita	23056		10 150
	Izquierda Esquerda	23057		10 150
Latonado barnizado Latonado envernizado	Derecha Direita	22740		10 150
	Izquierda Esquerda	23058		10 150
Niquelado Níquel	Derecha Direita	22741		10 150
	Izquierda Esquerda	23059		10 150



SEGURIDAD
SEGURANÇA

CERRADURA MOD. 716TR FECHADURA MOD. 716TR



	Acabado Acabamento	Medidas	Cod.		
Acero inoxidable Aço inoxidável	Mate	60 mm	23053		6 30
	Cuero Oxidado francês	60 mm	23054		6 30
Latón Latão	Mate	60 mm	23055		6 30

Características:

- > Cerradura de embutir para madera con llave de gorja en canto redondo.
- > Entrada de 60 mm y distancia entre nuecas de 68 mm.
- > Llave en bruto modelo 9716.

Características:

- > Fechadura de embutir para madeira com chave de gorja em canto redondo.
- > Entrada de 60 mm e distância entre quadras de 68 mm.
- > Chave em bruto mod 9716.

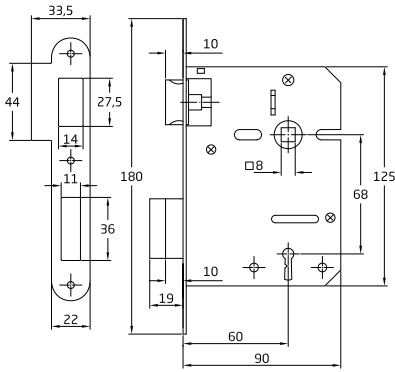

Llave en bruto MOD. 9716

Chave em bruto MOD. 9716

Acabado Acabamento	Cod.		
Cuero Oxidado francês	23056		10 150
	23057		10 150
Latonado barnizado Latonado envernizado	22740		10 150
	23058		10 150
Niquelado Níquel	22741		10 150
	23059		10 150

CERRADURA MOD. F716 FECHADURA MOD. F716



Acabado Acabamento	Medidas	Cod.		
Mate	60 mm	24879		6 24

Características:

- > Cerradura de embutir para madera con llave de gorja en canto cuadrado.
- > Entrada de 60 mm y distancia entre nuecas de 68 mm.
- > Llave en bruto modelo F9716.

Características:

- > Fechadura de embutir para madeira com chave de embutir de rebordo quadrado.
- > Entrada de 60 mm e distância entre entalhes de 68 mm.
- > Chave em branco modelo F9716.

Llave en bruto MOD. F9716

Chave em bruto MOD. F9716

	Cod.		
Derecha Direita	24881		5 500
Izquierda Esquerda	24882		5 500

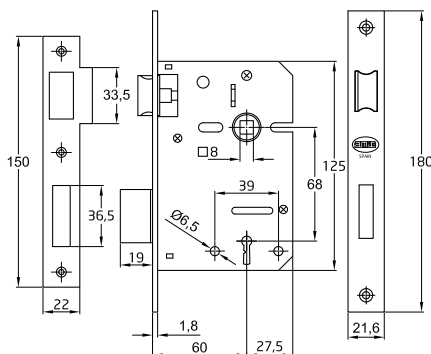

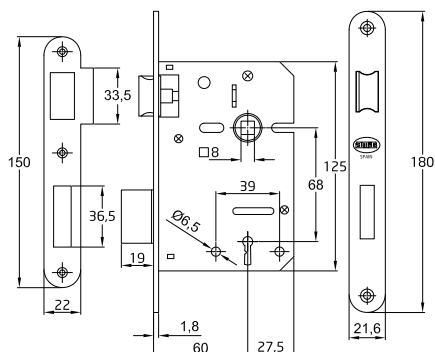
CERRADURA MOD. F716TR FECHADURA MOD. F716TR

Acabado	Medidas	Cod.		
Acabamento	60 mm	24880		24

- Características:**
- > Cerradura de embutir para madera con llave de gorja en canto redondo.
 - > Entrada de 60 mm y distancia entre nuecas de 68 mm.
 - > Llave en bruto modelo F9716.

- Características:**
- > Fechadura de embutir para madeira com chave de embutir de aresta redonda.
 - > Entrada de 60 mm e distância entre entalhes de 68 mm.
 - > Chave em branco modelo F9716.

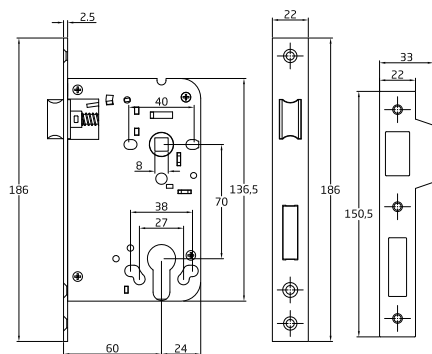
CERRADURA MOD. F725 FECHADURA MOD. F725

Acabado	Medidas	Cod.		
Acabamento	60/70 mm	24995		10

- Características:**
- > Cerradura de embutir para madera en canto cuadrado.
 - > Para cilindro europerfil.
 - > Entrada de 60 mm; distancia entre nuecas y orificio para el cilindro de 70 mm.
 - > Cuadradillo de 8 mm.
 - > Incluye bocallaves y suplemento reductor de 6 mm.

- Características:**
- > Fechadura de embutir com borda quadrada para portas de madeira.
 - > Para cilindro europerfil.
 - > Entrada de 60 mm; distância entre as porcas e o furo do cilindro de 70 mm.
 - > Quadra de 8 mm.
 - > Inclui fechadura e inserto reductor de 6 mm.



CERRADURA MOD. 102 FECHADURA MOD. 102

SEGURIDAD
SEGURANÇA

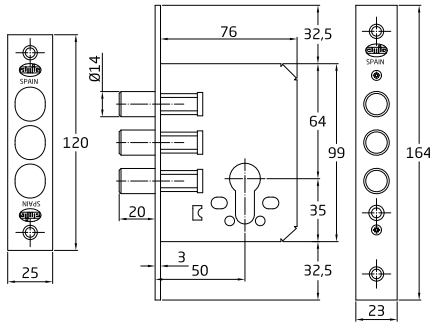
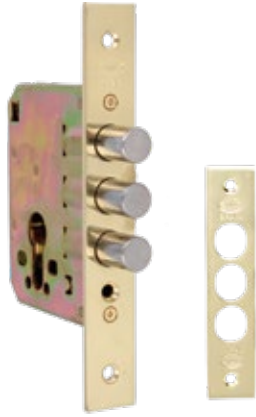

Acabado Acabamento	Medidas	Cod.		
Cromado mate Cromo mate	50 mm	11838		1 10
Latonado barnizado Latonado envernizado	50 mm	11836		1 10

Características:

- > Cerradura auxiliar de embutir para puertas de madera.
- > Con bulones de cierre de acero cromado.
- > Canto cuadrado.
- > Caja cerrada y mecanismo interior de acero bicromatado.
- > Frente y soporte en acero.
- > Sin picaporte.
- > Desplazamiento 20 mm (2 vueltas).
- > Entrada: 50 mm.

Características:

- > Fechadura auxiliar de embutir para portas de madeira.
- > Com parafusos de bloqueio em aço cromado.
- > Canto quadrado.
- > Caixa fechada e mecanismo interior de aço bicromatado.
- > Frente e suporte em aço.
- > Sem trinco.
- > Distância 20 mm (2 voltas).
- > Entrada: 50 mm.

CERRADURA MOD. 103 FECHADURA MOD. 103

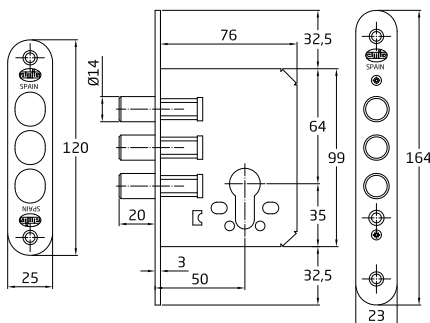
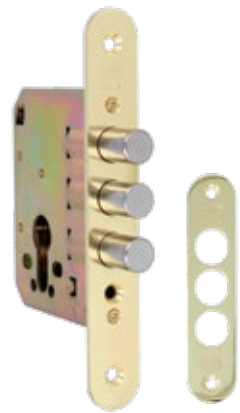

Acabado Acabamento	Medidas	Cod.		
Cromado mate Cromo mate	50 mm	11837		1 10
Latonado barnizado Latonado envernizado	50 mm	11835		1 10

Características:

- > Cerradura auxiliar de embutir para puertas de madera.
- > Con bulones de cierre de acero cromado.
- > Canto redondo.
- > Caja cerrada y mecanismo interior de acero bicromatado.
- > Frente y soporte en acero.
- > Sin picaporte.
- > Desplazamiento 20 mm (2 vueltas).
- > Entrada: 50 mm.

Características:

- > Fechadura auxiliar de embutir para portas de madeira.
- > Com parafusos de bloqueio em aço cromado.
- > Canto redondo.
- > Caixa fechada e mecanismo interior de aço bicromatado.
- > Frente e suporte em aço.
- > Sem trinco.
- > Distância 20 mm (2 voltas).
- > Entrada: 50 mm.

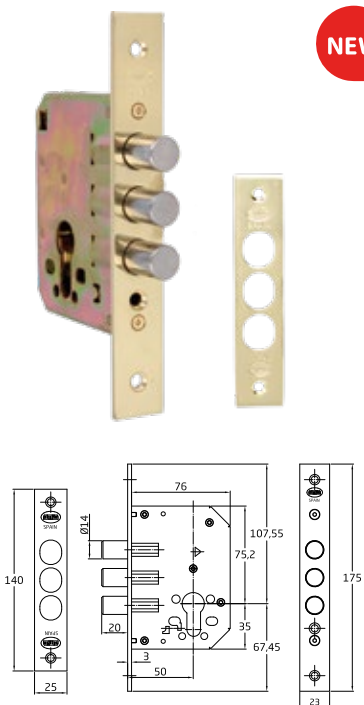
CERRADURA MOD. 1102 FECHADURA MOD. 1102

NEW

	Acabado Acabamento	Medidas	Cod.		
Acero Aço	Cromado mate Cromo mate	50 mm	24955		1 10
	Latonado	50 mm	24956		1 10
	Negro Preto	50 mm	24957		1 10
Acero inoxidable 18/8 Aço inoxidável 18/8	Mate	50 mm	24958		1 10

- Características:**
- > Cerradura auxiliar de embutir para puertas de madera.
 - > Con bulones de cierre de acero cromado.
 - > Canto cuadrado.
 - > Caja cerrada y mecanismo interior de acero bicromatado.
 - > Frente y soporte en acero.
 - > Sin picaporte.
 - > Desplazamiento 20 mm (2 vueltas).
 - > Entrada: 50 mm.

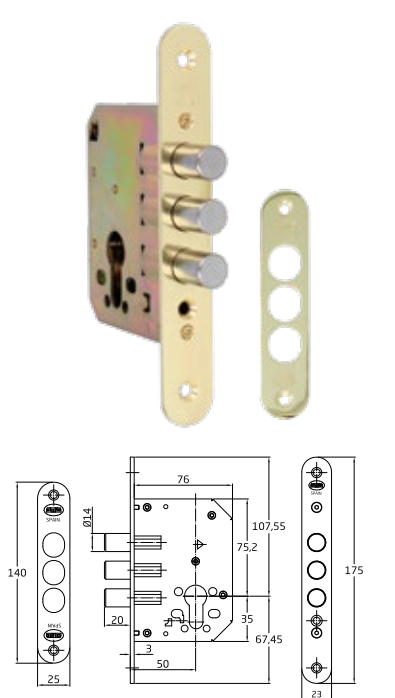
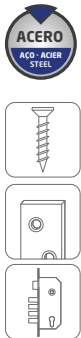
- Características:**
- > Fechadura auxiliar de embutir para portas de madeira.
 - > Com parafusos de bloqueio em aço cromado.
 - > Canto quadrado.
 - > Cixa fechada e mecanismo interior de aço bicromatado.
 - > Frente e suporte em aço.
 - > Sem trinco.
 - > Distância 20 mm (2 voltas).
 - > Entrada: 50 mm.

CERRADURA MOD. 1103 FECHADURA MOD. 1103

NEW

	Acabado Acabamento	Medidas	Cod.		
	Cromado mate Cromo mate	50 mm	24959		1 10

- Características:**
- > Cerradura auxiliar de embutir para puertas de madera.
 - > Con bulones de cierre de acero cromado.
 - > Canto redondo.
 - > Caja cerrada y mecanismo interior de acero bicromatado.
 - > Frente y soporte en acero.
 - > Sin picaporte.
 - > Desplazamiento 20 mm (2 vueltas).
 - > Entrada: 50 mm.

- Características:**
- > Fechadura auxiliar de embutir para portas de madeira.
 - > Com parafusos de bloqueio em aço cromado.
 - > Canto redondo.
 - > Cixa fechada e mecanismo interior de aço bicromatado.
 - > Frente e suporte em aço.
 - > Sem trinco.
 - > Distância 20 mm (2 voltas).
 - > Entrada: 50 mm.



SEGURIDAD
SEGURANÇA

CERRADURA MOD. 500 FECHADURA MOD. 500

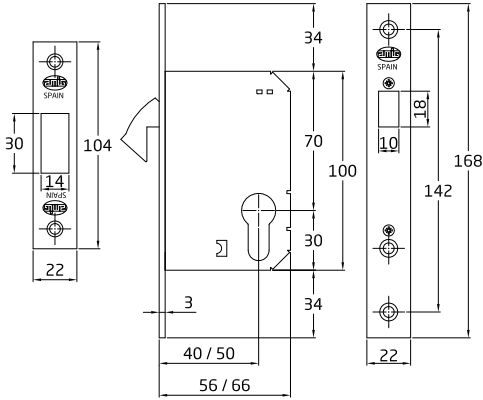

Acabado Acabamento	Medidas	Cod.		
Cromado mate Cromo mate	40 mm	14327		1 10
	50 mm	14333		1 10
Cuero Oxidado francês	40 mm	14331		1 10
	50 mm	14337		1 10
Latonado barnizado Latonado envernizado	40 mm	14329		1 10
	50 mm	14335		1 10
Negro Preto	50 mm	24020		1 10

Características:

- > Cerradura de embutir para puertas correderas de madera.
- > Canto cuadrado.
- > Frente y soporte en acero.
- > Alojamiento para cilindro Europerfil con leva de 15 mm.
- > Entrada: 40 mm.
- > Sin cilindro.

Características:

- > Fechadura de embutir para portas de correr de madeira.
- > Canto quadrado.
- > Frente e suporte em aço.
- > Alojamento para cilindro Europerfil com rotor de 15 mm.
- > Entrada: 40 mm.
- > Sem cilindro.

CERRADURA MOD. 501 FECHADURA MOD. 501

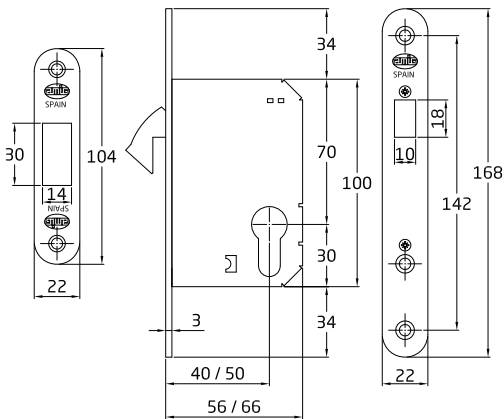

Acabado Acabamento	Medidas	Cod.		
Cromado mate Cromo mate	40 mm	14328		1 10
	50 mm	14334		1 10
Cuero Oxidado francês	40 mm	14332		1 10
	50 mm	14338		1 10
Latonado barnizado Latonado envernizado	40 mm	14330		1 10
	50 mm	14336		1 10

Características:

- > Cerradura de embutir para puertas correderas de madera.
- > Canto redondo.
- > Frente y soporte en acero.
- > Alojamiento para cilindro Europerfil con leva de 15 mm.
- > Sin cilindro.

Características:

- > Fechadura de embutir para portas de correr de madeira.
- > Canto redondo.
- > Frente e suporte em aço.
- > Alojamento para cilindro Europerfil com rotor de 15 mm.
- > Sem cilindro.

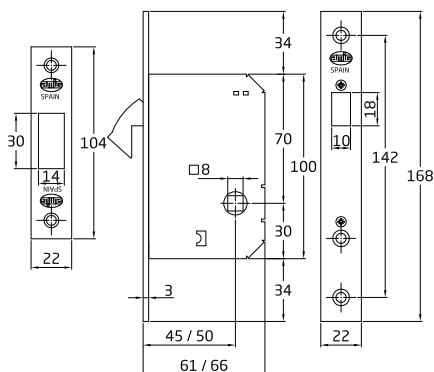
CERRADURA MOD. 510 FECHADURA MOD. 510

Acabado Acabamento	Medidas	Cod.		
Cromado mate Cromo mate	45 mm	14339		1
	50 mm	14345		10
Cuero Oxidado francês	45 mm	14343		1
	50 mm	14349		10
Latonado barnizado Latonado envernizado	45 mm	14341		1
	50 mm	14347		10

Características:

- > Cerradura de embutir para puertas correderas de madera.
- > Canto cuadrado.
- > Frente y soporte en acero.
- > Alojamiento para manilla de 8 mm.

Características:

- > Fechadura de embutir para portas de correr de madeira.
- > Canto quadrado.
- > Frente e suporte em aço.
- > Alojamento paragem puxador de 8 mm.

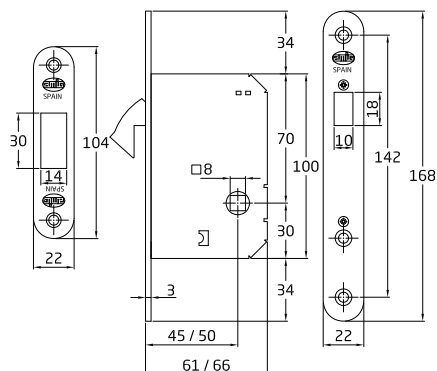
CERRADURA MOD. 511 FECHADURA MOD. 511

Acabado Acabamento	Medidas	Cod.		
Cromado mate Cromo mate	45 mm	14340		1
	50 mm	14346		10
Cuero Oxidado francês	45 mm	14344		1
	50 mm	14350		10
Latonado barnizado Latonado envernizado	45 mm	14342		1
	50 mm	14348		10

Características:

- > Cerradura de embutir para puertas correderas de madera.
- > Canto redondo.
- > Frente y soporte en acero.
- > Alojamiento para manilla de 8 mm.

Características:

- > Fechadura de embutir para portas de correr de madeira.
- > Canto redondo.
- > Frente e suporte em aço.
- > Alojamento para puxador de 8 mm.



CERRADURA KIT MOD. 605 KIT DE FECHADURA MOD. 605

SEGURIDAD
SEGURANÇA

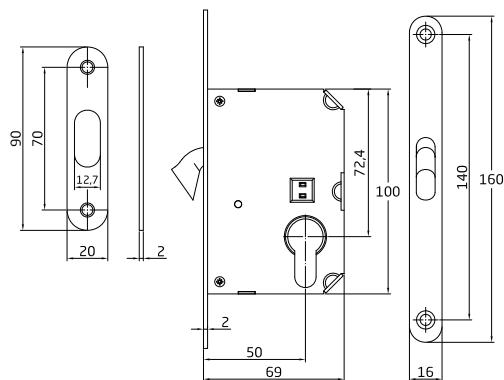

Acabado Acabamento	Medidas	Cod.		
Cromado mate Cromo mate	50 mm	24013		1 30
Negro mate Preto mate	50 mm	24014		1 30

Características:

- > Cerradura de embutir para puertas correderas de madera con cilindro incluido.
- > Canto redondo.
- > Entrada 50 mm.
- > Incluye tirador y bocallave con canto redondo.
- > Frente de 16 mm de anchura.
- > Cilindro de 40 (20-20) mm con tres llaves de serreta.
- > Para puertas de espesor maximo 38 mm.

Características:

- > Fechadura de embutir para portas corredeiras de madeira e cilindro incluído.
- > Canto redondo.
- > Entrada 50 mm.
- > Inclui puxador e escudete com canto quadrado.
- > Frente com 16 mm de largura.
- > Cilindro de 40 (20-20) mm com três chaves de serreta.
- > Para portas de espessura max 38 mm.

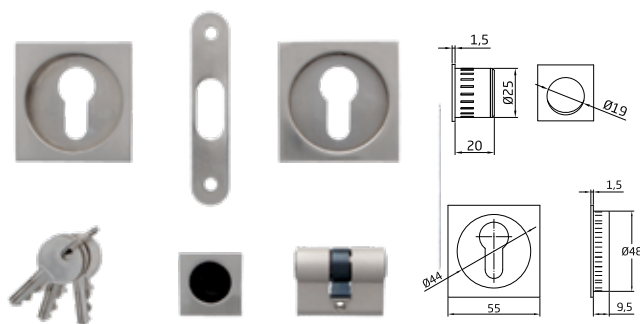

CERRADURA KIT MOD. 606 KIT DE FECHADURA MOD. 606

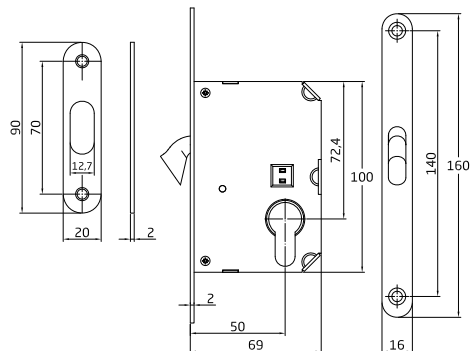

Acabado Acabamento	Medidas	Cod.		
Cromado mate Cromo mate	50 mm	24015		1 30
Negro mate Preto mate	50 mm	24016		1 30

Características:

- > Cerradura de embutir para puertas correderas de madera con cilindro incluido.
- > Canto redondo.
- > Entrada 50 mm.
- > Incluye tirador y bocallave con canto redondo.
- > Frente de 16 mm de anchura.
- > Cilindro de 40 (20-20) mm con tres llaves de serreta.
- > Para puertas de espesor máximo 38 mm.

Características:

- > Fechadura de embutir para portas corredeiras de madeira com cilindro incluído.
- > Canto redondo.
- > Entrada 50 mm.
- > Inclui puxador e escudete com canto redondo.
- > Frente com 16 mm de largura.
- > Cilindro de 40 (20-20) mm com três chaves de serreta.
- > Para portas de espessura max 38 mm.

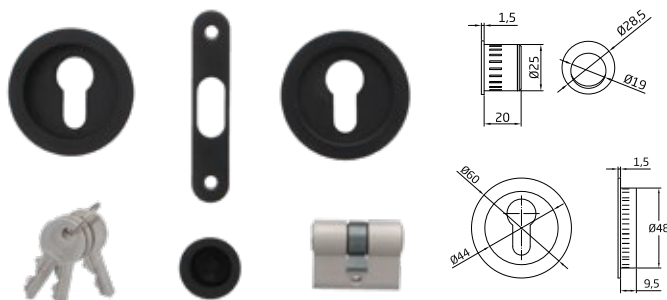

CERRADURA KIT MOD. 607 KIT DE FECHADURA MOD. 607

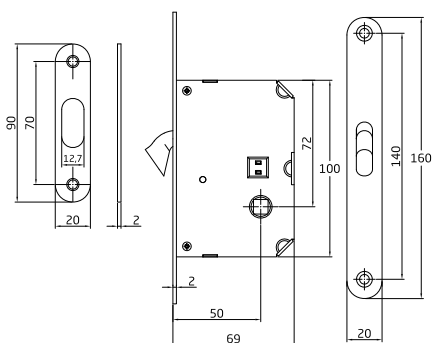

Acabado Acabamento	Medidas	Cod.		
Cromado mate Cromo mate	50 mm	24017		1 30

- Características:**
- > Cerradura de embutir para puertas correderas de madera.
 - > Canto redondo.
 - > Entrada 50 mm.
 - > Incluye tirador y muletilla con canto redondo.
 - > Frente de 20 mm de anchura.
 - > Para puertas de espesor entre 35 y 40 mm.

- Características:**
- > Fechadura de embutir para portas corredeiras de madeira.
 - > Canto redondo.
 - > Entrada 50 mm.
 - > Inclui puxador e pega com canto redondo.
 - > Frente com 20 mm de largura.
 - > Para portas de espessura entre 35 e 40 mm.

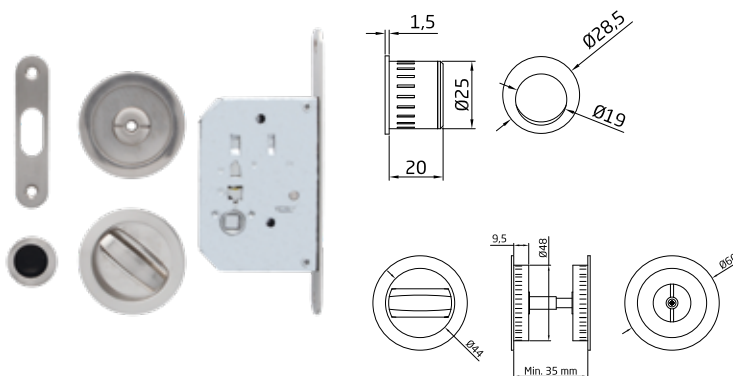

CERRADURA KIT MOD. 611 KIT DE FECHADURA MOD. 611

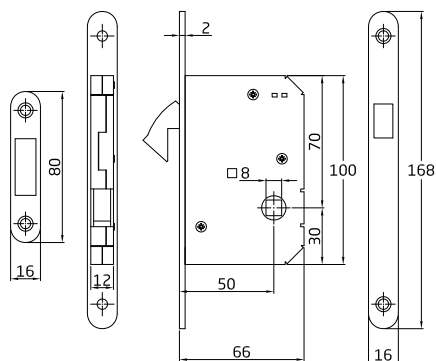

Acabado Acabamento	Medidas	Cod.		
Cromado mate Cromo mate	50 mm	16175		1 10
Cuero Oxidado francês	50 mm	18761		1 10
Latonado barnizado Latonado envernizado	50 mm	16174		1 10

- Características:**
- > Cerradura de embutir para puertas correderas de madera.
 - > Canto redondo.
 - > Frente y soporte en acero.
 - > Entrada: 50 mm.
 - > Incluye muletilla con desbloqueo y tirador frontal.
 - > Para puertas de espesor entre 35 y 40 mm.

- Características:**
- > Fechadura de embutir para portas de correr de madeira.
 - > Canto redondo.
 - > Frente e suporte em aço.
 - > Entrada: 50 mm.
 - > Inclui muletilha com desbloqueio e puxador frontal.
 - > Para portas de espessura entre 35 e 40 mm.

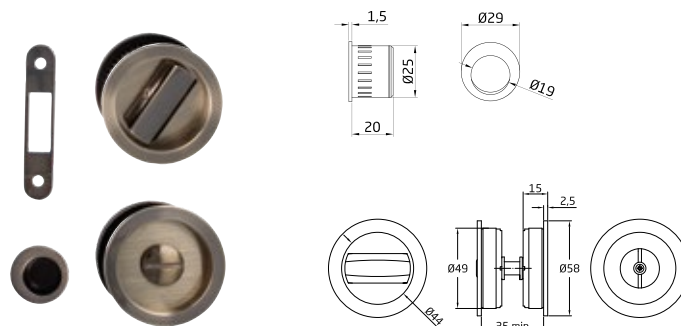



MULETILLA MOD. 1611 MULETILHA MOD. 1611

ZAMAK

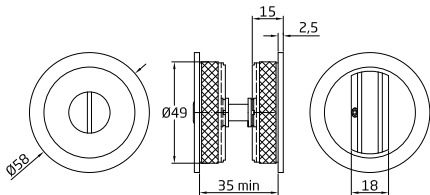

Acabado Acabamento	Medidas	Cod.		
Cromado mate Cromo mate	Ø58 mm	16177		4 60
Latonado barnizado Latonado envernizado	Ø58 mm	16176		4 60

Características:

- > Muletilla de zamak para puertas correderas.
- > Con cuadradillo de 8 mm y desbloqueo de emergencia.
- > Para puertas de espesor entre 35 y 40 mm.

Características:

- > Muletilha de zamak para portas de correr.
- > Com quadra de 8 mm e desbloqueio de emergência.
- > Para portas de espessura entre 35 e 40 mm.

TIRADOR MOD. 1621 PUXADOR MOD. 1621

ZAMAK

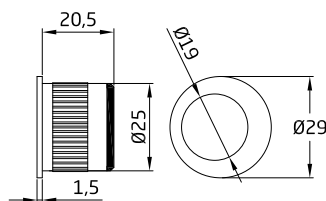

Acabado Acabamento	Medidas	Cod.		
Cromado mate Cromo mate	Ø29 mm	16179		4 60
Latonado barnizado Latonado envernizado	Ø29 mm	16178		4 60

Características:

- > Tirador o uñero de zamak.
- > Para extracción frontal de puertas correderas.

Características:

- > Puxador de zamak.
- > Para extração frontal de portas de correr.

TIRADOR MOD. 1622 PUXADOR MOD. 1622

ZAMAK

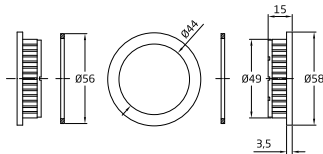

Acabado Acabamento	Medidas	Cod.		
Cromado mate Cromo mate	Ø58 mm	17941		4 60
Latonado barnizado Latonado envernizado	Ø58 mm	17940		4 60

Características:

- > Tirador de zamak.
- > Para puertas correderas.

Características:

- > Puxador de zamak.
- > Para portas de correr.

ADAPTADOR CILINDRO-CONDENA MOD. 1 ADAPTADOR CILINDRO-BOTÃO MOD. 1

ZAMAK

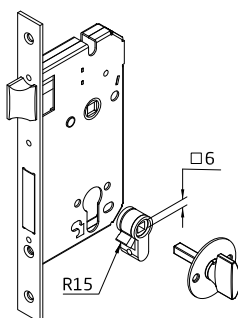

Acabado Acabamento	Cod.		
Bicromatado	23482	1 ud.	10 100
	23481		10 100

Características:

- > Adaptador para la colocación de condenas en cerraduras con orificio para cilindros.
- > Orificio para cuadradillo de 6 mm.
- > Incluye tornillos latonado y zincado de 60 mm.

Características:

- > Adaptador para a colocação de condenas em fechaduras com orificio para cilindros.
- > Orificio para quadro de 6 mm.
- > Inclui parafusos de 60 mm revestidos a latão e zincados.

CILINDROS CILINDROS

Una solución de seguridad con cilindros de perfil europeo. Una completa gama con diversos niveles de seguridad, dimensiones y acabados.
Uma solução de segurança com cilindros de perfil europeu. Uma completa gama com diversos níveis de segurança, dimensões e acabamentos.

SEGURIDAD SEGURANÇA

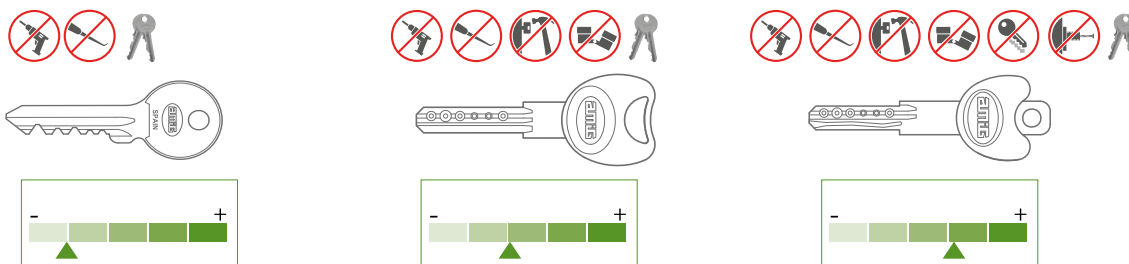

LLAVES IGUALES CHAVES IGUAIS

ANTI TALADRO ANTI BROCA	ANTI ROTURA ANTI ROTURA
ANTI GANZUA ANTI GANZUA	ANTI IMPRESIÓN ANTI Impressioning
ANTI BUMPING ANTI BUMPING	ANTI EXTRACCIÓN ANTI EXTRAÇÃO

MEDIDAS MEDIDAS

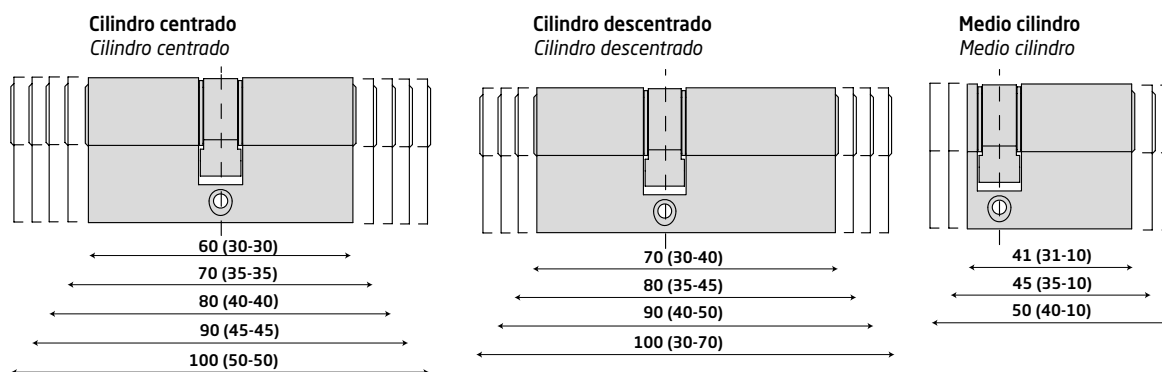

MULETILLA MULETA

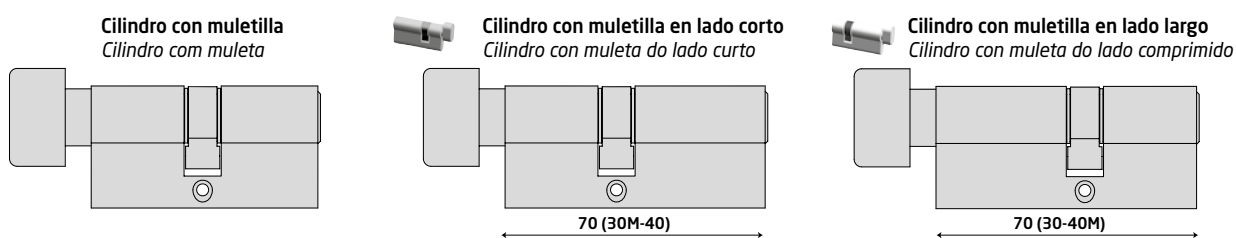

LEVA EXCÊNTRICA COM RAI

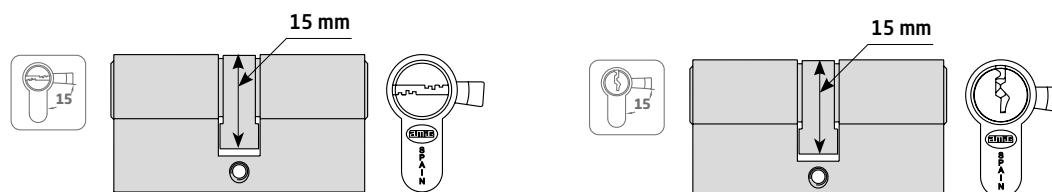



CILINDRO MOD. 9400 CILINDRO MOD. 9400

SEGURIDAD
SEGURANÇA

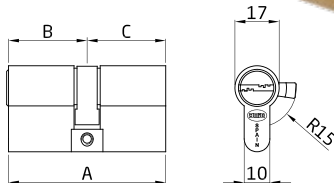

Acabado Acabamento	Medidas	A (BxC)	Cod.		
Níquel satinado	60 (30-30)		20122		1 10
	70 (30-40)		20124		1 10
	70 (35-35)		20123		1 10
Oro Ouro	60 (30-30)		20119		1 10
	70 (30-40)		20121		1 10
	70 (35-35)		20120		1 10

Características:

- > Cilindro de serreta en aluminio.
- > Con rotor de latón con 5 pines.
- > Leva de 15 mm.
- > Incluye tornillo de 60 mm.
- > Incluye 3 llaves de latón.
- > Llave en bruto modelo 9450.

Características:

- > Cilindro de serreta em alumínio.
- > Rotor em latão, 5 pinos.
- > Excêntrica com raio de 15 mm.
- > Inclui um parafuso de 60 mm.
- > Inclui 3 chaves em latão.
- > Chave em bruto modelo 9450.

CILINDRO MOD. 9460 CILINDRO MOD. 9460

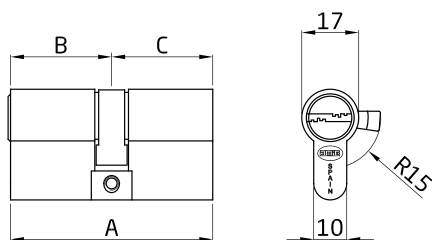

Acabado Acabamento	Medidas	A (BxC)	Cod.		
Cromado mate Cromo mate	40 (30-10)		24942		1 10
	54 (27-27) *		23372		1 10
	60 (30-30)		23063		1 10
			24683		1 ud. 2 40
	65 (30-35)		24673		1 10
			23067		1 10
	70 (30-40)		24687		1 ud. 2 40
			23065		1 10
	70 (35-35)		24685		1 ud. 2 40
			23366		1 10
	75 (30-45)		23367		1 10
	80 (30-50)		24677		1 10
	80 (35-45)		24675		1 10
	80 (40-40)		23368		1 10
	85 (30-55)		24680		1 10
90 (45-45)		24682		1 10	
Mate	40 (30-10)		24943		1 10
	54 (27-27) *		23364		1 10
	60 (27-33) *		23365		1 10
	60 (30-30)		23064		1 10
			24684		1 ud. 2 40
	65 (30-35)		24672		1 10
	70 (30-40)		23068		1 10
			24688		1 ud. 2 40
	70 (35-35)		23066		1 10
			24686		1 ud. 2 40
	80 (30-50)		24678		1 10
	80 (35-45)		24676		1 10
	80 (40-40)		24674		1 10
	90 (45-45)		24679		1 10
	100 (50-50)		24681		1 10

Características:

- > Cilindro de serreta en latón.
- > 5 pines y leva de 15 mm.
- > Pin antitaladro en el cuerpo.
- > Incluye tornillo de 55 mm.
- > Incluye 3 llaves de latón.
- > Llave en bruto modelo 6420.

Características:

- > Cilindro de chave padrão em latão.
- > 5 pinos e came de 15 mm.
- > Pino anti-perfuração no corpo.
- > Inclui parafuso de 55 mm.
- > Inclui 3 chaves de latão.
- > Chave em branco modelo 6460.

Llave en bruto MOD. 6420

Chave em bruto MOD. 6420

Cod.		
23071		10 500
23378 *		10 500

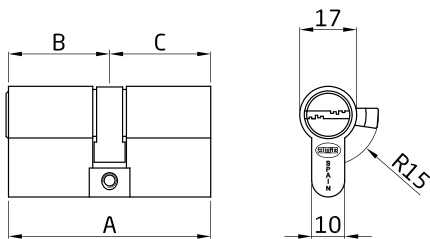
CILINDRO MOD. 9461 CILINDRO MOD. 9461

Llave en bruto MOD. 6420
 Chave em bruto MOD. 6420

Cod.		
23071	10	500

Acabado Acabamento	Medidas	A (BxC)	Cod.		
Cromado mate Cromo mate	60 (30-30)		24936		1 10
	70 (30-40)		24940		1 10
	70 (35-35)		24938		1 10
Mate	60 (30-30)		24937		1 10
	70 (30-40)		24941		1 10
	70 (35-35)		24939		1 10

Características:

- > Cilindro económico de cerraduras para carpintería de madera en obra.
- > Serie de llaves iguales.
- > Cilindro de serreta en latón con 5 pines y leva de 15 mm.
- > Pin antitaladro en el cuerpo.
- > Incluye tornillo de 55 mm.
- > Incluye 3 llaves de latón.
- > Llave en bruto modelo 6420.

Características:

- > Cilindro de fechadura económico para carpintería de madeira no local.
- > Série Key Alike.
- > Cilindro de chave standard em latão com 5 pines e came de 15 mm.
- > Pino anti-perfuração no corpo.
- > Inclui parafuso de 55 mm.
- > Inclui 3 chaves de latão.
- > Chave em branco modelo 6420.

CILINDRO MOD. 9460 MULETILLA CILINDRO MOD. 9460 MULETILLA

Acabado Acabamento	Medidas	A (BxC)	Cod.		
Cromado mate Cromo mate	60 (30-30)		24689		1 10
	70 (30-40)		24691		1 10
	70 (35-35)		23069		1 10
Mate	60 (30-30)		24690		1 10
	70 (30-40)		24692		1 10
	70 (35-35)		23070		1 10

Características:

- > Cilindro de serreta en latón.
- > 5 pines y leva de 15 mm.
- > Pin antitaladro en el cuerpo.
- > Incluye tornillo de 55 mm.
- > Incluye 3 llaves de latón.
- > Llave en bruto modelo 6420.
- > Con muletilla.

Características:

- > Cilindro de chave padrão em latão.
- > 5 pines e came de 15 mm.
- > Pino anti-perfuração no corpo.
- > Inclui parafuso de 55 mm.
- > Inclui 3 chaves de latão.
- > Chave em branco modelo 6460.
- > Com muleta.

Llave en bruto MOD. 6420
 Chave em bruto MOD. 6420

Cod.		
23071	10	500



CILINDRO MOD. 9470 CILINDRO MOD. 9470

SEGURIDAD
SEGURANÇA



Acabado Acabamento	Medidas	A (BxC)	Cod.			
Cromado mate Cromo mate	40 (30-10)		24693		1	10
	45 (35-10)		24694		1	10
			24707	1 ud.	2	40
	50 (40-10)		24695		1	10
	60 (30-30)		24697		1	10
			24708	1 ud.	2	40
	70 (30-40)		24701		1	10
			24699		1	10
			24709	1 ud.	2	40
			24703		1	10
Mate	80 (35-45)		24702		1	10
	90 (40-50)		24705		1	10
	90 (45-45)		24704		1	10
	100 (50-50)		24706		1	10
	60 (30-30)		24696		1	10
	70 (30-40)		24700		1	10
	70 (35-35)		24698		1	10

Características:

- > Cilindro de serreta en latón.
- > 5 pines y leva de 13 mm.
- > Pin antitaladro en el cuerpo.
- > Incluye tornillo de 55 mm.
- > Incluye 3 llaves de latón.
- > Llave en bruto modelo 6420.

Características:

- > Cilindro de chave padrão em latão.
- > 5 pinos e came de 13 mm.
- > Pino anti-perfuração no corpo.
- > Inclui parafuso de 55 mm.
- > Inclui 3 chaves de latão.
- > Chave em branco modelo 6460.

CILINDRO MOD. 9700 CILINDRO MOD. 9700

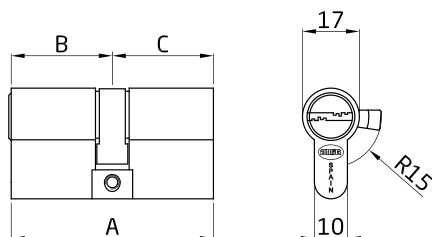

LLAVE MOD. 4950

CHAVE MOD. 4950

Cod.



19854



10

1000

Acabado Acabamento	Medidas	A (BxC)	Cod.			
Cromado mate Cromo mate	60 (30-30)		19529		1	40
	70 (30-40)		19531		1	40
	70 (35-35)		19530		1	40
	80 (35-45)		19533		1	40
	90 (40-50)		19535		1	40
	90 (45-45)		19534		1	40
	100 (50-50)		19536		1	40
	60 (30-30)		19537		1	40
	70 (30-40)		19539		1	40
	70 (35-35)		19538		1	40
Mate	80 (35-45)		19541		1	40
	80 (40-40)		19540		1	40
	90 (40-50)		19543		1	40
	90 (45-45)		19542		1	40

Características:

- > Cilindro de serreta en latón.
- > 6 pines y leva de 15 mm.
- > Sistema antiganzúa y antitaladro.
- > Incluye tornillo de 60 mm.
- > Incluye 3 llaves de latón.
- > Llave en bruto modelo 4950.

Características:

- > Cilindro de serreta em latão.
- > 6 pinos e rotor de 15 mm.
- > Sistema antigazua e antibroca.
- > Inclui um parafuso de 60 mm.
- > Inclui 3 chaves em latão.
- > Chave em bruto modelo 4950.

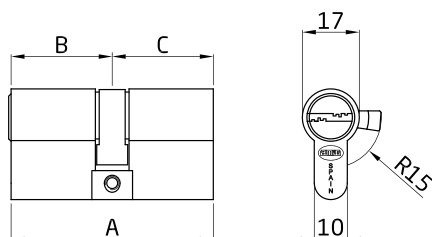
CILINDRO MOD. 9700 MULETILLA CILINDRO MOD. 9700 MULETILLA

LLAVE MOD. 4950
 CHAVE MOD. 4950

Cod.		
19854		10 1000

Acabado Acabamento	Medidas	A (BxC)	Cod.		
Cromado mate Cromo mate	60 (30-30)		19545		1 40
	70 (30-40M)		19547		1 40
	70 (35-35)		19546		1 40
	80 (35-45M)		19549		1 40
	80 (40-40)		19548		1 40
	90 (40-50M)		19551		1 40
Mate	90 (45-45)		19550		1 40
	60 (30-30)		19552		1 40
	70 (30-40M)		19554		1 40
	70 (35-35)		19553		1 40
	80 (35-45M)		19556		1 40
	90 (40-50M)		19558		1 40
	90 (45-45)		19557		1 40

Características:

- > Cilindro de serreta en latón.
- > 6 pines y leva de 15 mm.
- > Sistema antiganzúa y antitaladro.
- > Incluye tornillo de 60 mm.
- > Incluye 3 llaves de latón.
- > Llave en bruto modelo 4950.
- > Con muletilla en el lado largo.

Características:

- > Cilindro de serreta em latão.
- > 6 pinos e rotor de 15 mm.
- > Sistema antigazua e antibroca.
- > Inclui um parafuso de 60 mm.
- > Inclui 3 chaves em latão.
- > Chave em bruto modelo 4950.
- > Muleta do lado comprido.

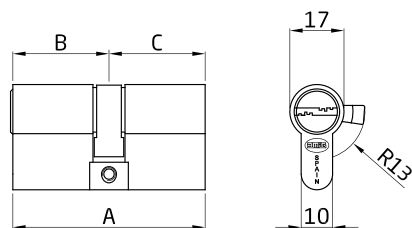
CILINDRO MOD. 9710 CILINDRO MOD. 9710

LLAVE MOD. 4950
 CHAVE MOD. 4950

Cod.		
19854		10 1000

Acabado Acabamento	Medidas	A (BxC)	Cod.		
Cromado mate Cromo mate	45 (35-10)		19528		1 40
	60 (30-30)		19520		1 40
	70 (35-35)		19521		1 40
	80 (35-45)		19524		1 40
	80 (40-40)		19523		1 40
	90 (40-50)		19526		1 40
	90 (45-45)		19525		1 40
	100 (50-50)		19527		1 40

Características:

- > Cilindro de serreta en latón.
- > 6 pines y leva de 13 mm.
- > Sistema antiganzúa y antitaladro.
- > Incluye tornillo de 60 mm.
- > Incluye 3 llaves de latón.
- > Llave en bruto modelo 4950.

Características:

- > Cilindro de serreta em latão.
- > 6 pinos e rotor de 13 mm.
- > Sistema antigazua e antibroca.
- > Inclui um parafuso de 60 mm.
- > Inclui 3 chaves em latão.
- > Chave em bruto modelo 4950.



CILINDRO MOD. 9800 CILINDRO MOD. 9800

SEGURIDAD
SEGURANÇA

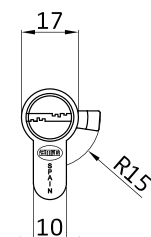
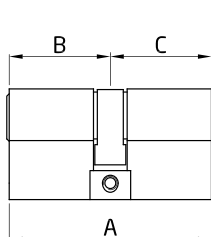

LLAVE MOD. 4999
CHAVE MOD. 4999

Cod.



20415



10



Acabado

Acabamento

Medidas

A (BxC)

Cod.



	60 (30-30)	6080		1	10
	65 (30-35)	6081		1	10
	70 (30-40)	6235		1	10
Cromado brillo	70 (35-35)	6082		1	10
Cromo brilho	80 (35-45)	6241		1	10
	80 (40-40)	6083		1	10
	90 (45-45)	6084		1	10
	100 (50-50)	6085		1	10
	60 (30-30)	5152		1	10
	65 (30-35)	6072		1	10
	70 (30-40)	6234		1	10
	70 (35-35)	6073		1	10
Pulido	74 (37-37)	6238		1	10
Polido	80 (35-45)	6240		1	10
	80 (40-40)	6074		1	10
	90 (45-45)	6075		1	10
	100 (50-50)	6076		1	10

Características:

- > Cilindro de seguridad en latón.
- > 6 pines y leva de 15 mm.
- > Sistema antitaladro.
- > Muelles de acero inoxidable.
- > Incluye tornillo de 70 mm.
- > Incluye 5 llaves de punto de latón.
- > Llave en bruto modelo 4999.
- > Con muletilla en el lado corto.

Características:

- > Cilindro de segurança em latão.
- > 6 pinos e rotor de 15 mm.
- > Sistema antibroca.
- > Molas em aço inoxidável.
- > Inclui 5 chaves de pontos em latão.
- > Inclui um parafuso de 70 mm.
- > Chave em bruto modelo 4999.

CILINDRO MOD. 9800 MULETILLA CILINDRO MOD. 9800 MULETILLA

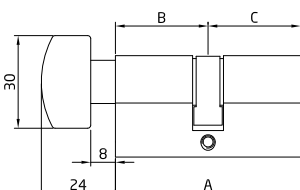
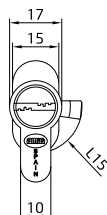

LLAVE MOD. 4999
CHAVE MOD. 4999

Cod.



20415



10



Acabado

Acabamento

Medidas

A (BxC)

Cod.



	60 (30-30)	6086		1	10
	70 (30M-40)	6237		1	10
Cromado brillo	70 (35-35)	6087		1	10
Cromo brilho	80 (35M-45)	6243		1	10
	80 (40-40)	6088		1	10
	90 (45-45)	6089		1	10
	60 (30-30)	5518		1	10
	70 (30M-40)	6236		1	10
Pulido	70 (35-35)	6077		1	10
Polido	80 (35M-45)	6242		1	10
	80 (40-40)	6078		1	10
	90 (45-45)	6079		1	10

Características:

- > Cilindro de seguridad en latón.
- > 6 pines y leva de 15 mm.
- > Sistema antitaladro.
- > Muelles de acero inoxidable.
- > Incluye tornillo de 70 mm.
- > Incluye 5 llaves de punto de latón.
- > Llave en bruto modelo 4999.
- > Muletilla en lado corto.

Características:

- > Cilindro de segurança em latão.
- > 6 pinos e rotor de 15 mm.
- > Sistema antibroca.
- > Molas em aço inoxidável.
- > Inclui 5 chaves de pontos em latão.
- > Inclui um parafuso de 70 mm.
- > Chave em bruto modelo 4999.
- > Com muleta no lado curto.

CILINDRO MOD. 9850 CILINDRO MOD. 9850

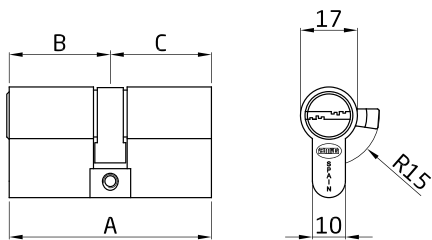

LLAVE MOD. 5000 CHAVE MOD. 5000			
Cod.			
6380		10	-

Acabado Acabamento	Medidas	A (BxC)	Cod.				
Cromado mate Cromo mate	60 (30-30)		6363		1	10	
			8359	1 ud.	2	40	
	70 (30-40)		7498		1	10	
			20174	1 ud.	2	40	
	70 (35-35)		7496		1	10	
			8360	1 ud.	2	40	
	80 (30-50)		23229		1	10	
			80 (35-45)	7502		1	10
			80 (40-40)	7500		1	10
			90 (40-50)	7576		1	10
90 (45-45)			7504		1	10	
100 (50-50)			7506		1	10	
Mate	60 (30-30)		6362		1	10	
			8361	1 ud.	2	40	
	70 (30-40)		7499		1	10	
			20173	1 ud.	2	40	
	70 (35-35)		7497		1	10	
			8362	1 ud.	2	40	
	80 (35-45)		7503		1	10	
			9930		1	10	
	80 (40-40)		7501		1	10	
			90 (40-50)	7577		1	10
90 (45-45)		7505		1	10		
		100 (50-50)	7507		1	10	
Negro Preto			60 (30-30)	20095		1	10
			70 (30-40)	20097		1	10
			70 (35-35)	20096		1	10

- Características:**
- > Cilindro de seguridad en latón.
 - > 6 pines y leva de 15 mm.
 - > Sistema antitaladro.
 - > Muelles de acero inoxidable.
 - > Incluye tornillo de 60 mm.
 - > Incluye 5 llaves de punto de latón.
 - > Llave en bruto modelo 5000.

- Características:**
- > Cilindro de segurança em latão.
 - > 6 pinos e rotor de 15 mm.
 - > Sistema antibroca.
 - > Molas em aço inoxidável.
 - > Inclui 5 chaves de pontos em latão.
 - > Inclui um parafuso de 60 mm.
 - > Chave em bruto modelo 5000.



CILINDRO MOD. 9850 MULETILLA CILINDRO MOD. 9850 MULETILLA

SEGURIDAD
SEGURANÇA

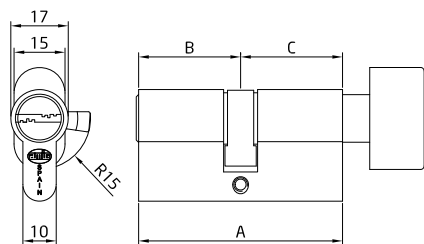

LLAVE MOD. 5000
CHAVE MOD. 5000

Cod.

6380



10

Acabado Acabamento	Medidas	A (BxC)	Cod.		
	60 (30-30)	17714		1	10
Cromado mate Cromo mate	70 (30-40M)	17753		1	10
	70 (35-35)	17715		1	10
Mate	70 (30-40M)	17752		1	10
Negro Preto	60 (30-30)	23570		1	10
	70 (35-35)	23571		1	10

Características:

- > Cilindro de seguridad en latón.
- > 6 pines y leva de 15 mm.
- > Sistema antitaladro.
- > Muelles de acero inoxidable.
- > Incluye tornillo de 60 mm.
- > Incluye 5 llaves de punto de latón.
- > Llave en bruto modelo 5000.
- > Con muletilla.

Características:

- > Cilindro de segurança em latão.
- > 6 pinos e rotor de 15 mm.
- > Sistema antibroca.
- > Molas em aço inoxidável.
- > Inclui 5 chaves de pontos em latão.
- > Inclui um parafuso de 60 mm.
- > Chave em bruto modelo 5000.
- > Com muleta.

CILINDRO MOD. 9851- 9852 - 9853 - 9856 CILINDRO MOD. 9851 - 9852 - 9853 - 9856

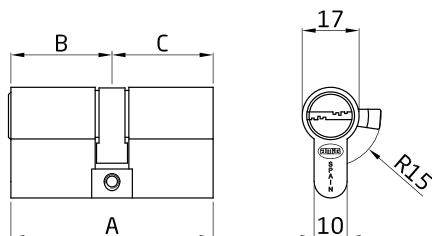

LLAVE MOD. 5000
CHAVE MOD. 5000

Cod.

6380



10

Mod.	Acabado Acabamento	Medidas	A (BxC)	Cod.		
9851	Cromado mate Cromo mate	70 (35-35)	7578		1	10
	Mate	70 (30-40)	12322		1	10
9852	Cromado mate Cromo mate	70 (30-40)	12323		1	10
		70 (35-35)	7580		1	10
	Mate	70 (30-40)	12324		1	10
		70 (35-35)	7581		1	10
9853	Cromado mate Cromo mate	70 (30-40)	12325		1	10
		70 (35-35)	7582		1	10
9856		60 (30-30)	6375		1	10
	Mate	70 (30-40)	12326		1	10
		70 (35-35)	7583		1	10
9856	Cromado mate Cromo mate	60 (30-30)	21081		1	10

Características:

- > Cilindro de seguridad en latón.
- > 6 pines y leva de 15 mm.
- > Sistema antitaladro.
- > Muelles de acero inoxidable.
- > Incluye tornillo de 60 mm.
- > Incluye 5 llaves de punto de latón.
- > Llave en bruto modelo 5000.
- > Llaves iguales.

Características:

- > Cilindro de segurança em latão.
- > 6 pinos e rotor de 15 mm.
- > Sistema antibroca.
- > Molas em aço inoxidável.
- > Inclui 5 chaves de pontos em latão.
- > Inclui um parafuso de 60 mm.
- > Chave em bruto modelo 5000.
- > Chaves iguais.

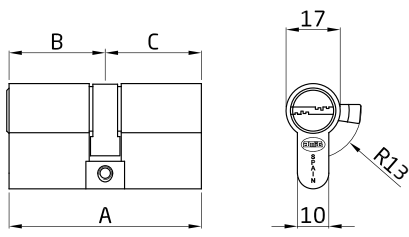
CILINDRO MOD. 9860 CILINDRO MOD. 9860

LLAVE MOD. 5000 CHAVE MOD. 5000			
Cod.			
6380		10	-

Acabado Acabamento	Medidas	A (BxC)	Cod.		
Cromado mate Cromo mate	100 (50-50)		15466		1 10
	60 (30-30)		15459		1 10
			21529	1 ud.	2 40
	70 (30-40)		15461		1 10
			15460		1 10
	70 (35-35)		21530	1 ud.	2 40
	80 (35-45)		15463		1 10
	80 (40-40)		15462		1 10
	90 (40-50)		15465		1 10
	90 (45-45)		15464		1 10
Mate	100 (50-50)		15474		1 10
	60 (30-30)		15467		1 10
	70 (30-40)		15469		1 10
	70 (35-35)		15468		1 10
	80 (35-45)		15471		1 10
	80 (40-40)		15470		1 10
	90 (40-50)		15473		1 10
	90 (45-45)		15472		1 10

- Características:**
- > Cilindro de seguridad en latón.
 - > 6 pines y leva de 13 mm.
 - > Pin antitaladro en el cuerpo.
 - > Muelles de acero inoxidable.
 - > Incluye tornillo de 60 mm.
 - > Incluye 5 llaves de punto.
 - > Llave en bruto modelo 5000.

- Características:**
- > Cilindro de segurança em latão.
 - > 6 pinos e rotor de 13 mm.
 - > Pino antibroca no corpo.
 - > Molas em aço inoxidável.
 - > Inclui 5 chaves de pontos em latão.
 - > Inclui um parafuso de 60 mm.
 - > Chave em bruto modelo 5000.

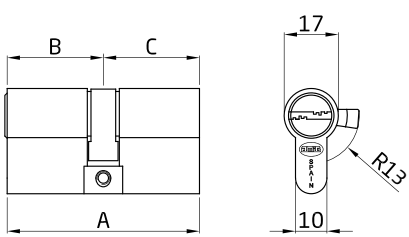
CILINDRO MOD. 9861 CILINDRO MOD. 9861

Mod.	Acabado Acabamento	Medidas	A (BxC)	Cod.		
9861	Cromado mate Cromo mate	70 (30-40)		18679		1 10
9864	Cromado mate Cromo mate	60 (30-30)		23122		1 10
9865	Cromado mate Cromo mate	60 (30-30)		23741		1 10

- Características:**
- > Cilindro de seguridad en latón.
 - > 6 pines y leva de 13 mm.
 - > Pin antitaladro en el cuerpo.
 - > Muelles de acero inoxidable.
 - > Incluye tornillo de 60 mm.
 - > Incluye 5 llaves de punto.
 - > Llave en bruto modelo 5000.
 - > Llaves iguales.

- Características:**
- > Cilindro de segurança em latão.
 - > 6 pinos e rotor de 13 mm.
 - > Pino antibroca no corpo.
 - > Molas em aço inoxidável.
 - > Inclui 5 chaves de pontos em latão.
 - > Inclui um parafuso de 60 mm.
 - > Chave em bruto modelo 5000.
 - > Chaves iguais.



CILINDRO MOD. 10000 CILINDRO MOD. 10000

SEGURIDAD
SEGURANÇA

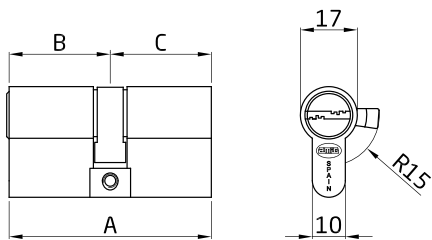

Llave en bruto MOD. 10080
Chave em bruto MOD. 10080

Cod.		
21552		10 / 500



Acabado Acabamento	Medidas	A (BxC)	Cod.				
Cromado mate Cromo mate	62 (31-31)		21544		1	20	
			22358		1 ud.	2	40
	66 (31-35)		23469		1	20	
			70 (30-40)		21546		1
	22360				1 ud.	2	40
	70 (35-35)		21545		1	20	
			22359		1 ud.	2	40
	Mate	62 (31-31)		21536		1	20
				22355		1 ud.	2
		66 (31-35)		23470		1	20
				70 (30-40)		21538	
		22357				1 ud.	2
70 (35-35)			21537		1	20	
			22356		1 ud.	2	40
80 (30-50)			22406		1	20	
			80 (35-45)		21548		1
80 (40-40)					21547		1
			90 (30-60)		23764		1
90 (40-50)					21550		1
	90 (45-45)			21549		1	20
95 (35-60)				23965		1	20
	100 (31-70)			23967		1	20
100 (50-50)				21551		1	20
	80 (30-50)			22407		1	20
80 (35-45)				21540		1	20
	80 (40-40)			21539		1	20
90 (30-60)				23765		1	20
	90 (40-50)			21542		1	20
90 (45-45)				21541		1	20
	95 (35-60)			23966		1	20
100 (31-70)				23968		1	20
	100 (50-50)			21543		1	20

Características:

- > Cilindro de alta seguridad en latón con 6 pines y leva de 15 mm.
- > Doble embrague.
- > 1 pin antitaladro en el cuerpo y 2 en el rotor.
- > Barra antiextracción y antirrotura de acero inoxidable.
- > Protegido contra ganzúa.
- > Sistema antibumping.
- > Muelles de acero inoxidable.
- > Cilindro codificado con tarjeta de propiedad para la copia de llaves.
- > Incluye 5 llaves con cabeza plástica.

Características:

- > Cilindro de alta segurança em latão com 6 pinos e rotor de 15 mm.
- > Anti pânico.
- > 1 pino antibroca no corpo e 2 no rotor.
- > Barra antiextração e antirrotura em aço inoxidável.
- > Protegido contra gazua.
- > Sistema antibumping.
- > Molas em aço inoxidável.
- > Cilindro codificado com cartão de propriedade para a cópia de chaves.
- > Inclui 5 chaves com cabeça plástica.

CILINDRO MOD. 10000 MULETILLA CILINDRO MOD. 10000 MULETILLA

Acabado Acabamento	Medidas	A (BxC)	Cod.		
Cromado mate Cromo mate	62 (31-31)		22366		1 20
	70 (35-35)		22367		1 20
	80 (40-40)		22368		1 20
	90 (45-45)		22369		1 20
Mate	100 (50-50)		22370		1 20
	62 (31-31)		22361		1 20
	70 (35-35)		22362		1 20
	80 (40-40)		22363		1 20
	90 (45-45)		22364		1 20
	100 (50-50)		22365		1 20

- Características:**
- > Cilindro de alta seguridad en latón con 6 pines y leva de 15 mm.
 - > Doble embrague.
 - > 1 pin antitaladro en el cuerpo y 2 en el rotor.
 - > Barra antiextracción y antirrotura de acero inoxidable.
 - > Protegido contra ganzúa.
 - > Sistema antibumping.
 - > Muelles de acero inoxidable.
 - > Cilindro codificado con tarjeta de propiedad para la copia de llaves.
 - > Incluye 5 llaves con cabeza plástica.
 - > Con muletilla.

- Características:**
- > Cilindro de alta segurança em latão com 6 pinos e rotor de 15 mm.
 - > Anti pânico.
 - > 1 pino antibroca no corpo e 2 no rotor.
 - > Barra antiextração e antirrotura em aço inoxidável.
 - > Protegido contra gazua.
 - > Sistema antibumping.
 - > Molas em aço inoxidável.
 - > Cilindro codificado com cartão de propriedade para a cópia de chaves.
 - > Inclui 5 chaves com cabeça plástica.
 - > Com muleta.

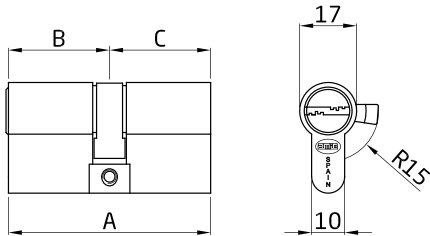

Llave en bruto MOD. 10080			
Chave em bruto MOD. 10080			
Cod.			
21552		10	500





CILINDRO MOD. 10000S CILINDRO MOD. 10000S

SEGURIDAD
SEGURANÇA



41 / 45 / 50

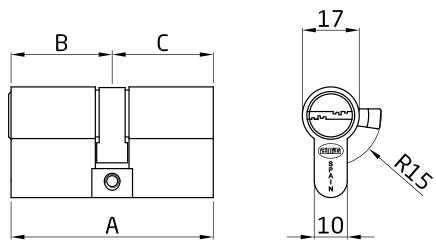

Llave en bruto MOD. 10080

Chave em bruto MOD. 10080

Cod.			
21552		10	500

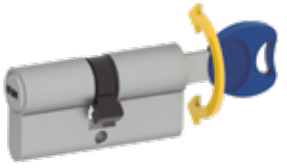

Acabado Acabamento	Medidas	A (BxC)	Cod.		
Cromado mate Cromo mate	41 (31-10)		23817		1 20
	45 (35-10)		23819		1 20
			24803	1 ud.	2 40
	50 (40-10)		23821		1 20
	62 (31-31)		23660		1 20
	70 (30-40)		23662		1 20
	70 (35-35)		23661		1 20
	80 (30-50)		23665		1 20
	80 (35-45)		23664		1 20
	80 (40-40)		23663		1 20
Mate	90 (40-50)		23667		1 20
	90 (45-45)		23666		1 20
	100 (50-50)		23668		1 20
	41 (31-10)		23818		1 20
	45 (35-10)		23820		1 20
	50 (40-10)		23822		1 20
	62 (31-31)		23669		1 20
	70 (30-40)		23671		1 20
	70 (35-35)		23670		1 20
	80 (30-50)		23674		1 20
80 (35-45)		23673		1 20	
80 (40-40)		23672		1 20	
90 (40-50)		23676		1 20	
90 (45-45)		23675		1 20	
100 (50-50)		23677		1 20	

Características:

- > Cilindro de alta seguridad en latón con 6 pines y leva de 15 mm.
- > Simple embrague.
- > 1 pin antitaladro en el cuerpo y 2 en el rotor.
- > Barra antiextracción y antirrotura de acero inoxidable.
- > Protegido contra ganzúa.
- > Sistema antibumping.
- > Muelles de acero inoxidable.
- > Cilindro codificado con tarjeta de propiedad para la copia de llaves.
- > Incluye 5 llaves con cabeza plástica.

Características:

- > Cilindro de alta segurança em latão com 6 pinos e rotor de 15 mm.
- > 1 pino antibroca no corpo e 2 no rotor.
- > Barra antiextração e antirrotura em aço inoxidável.
- > Protegido contra gazua.
- > Sistema antibumping.
- > Molas em aço inoxidável.
- > Cilindro codificado com cartão de propriedade para a cópia de chaves.
- > Inclui 5 chaves com cabeça plástica.

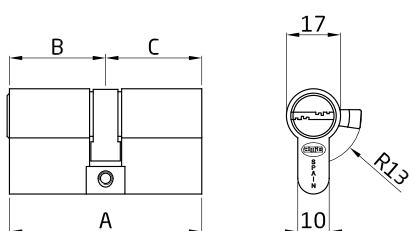

CILINDRO MOD. 10010 CILINDRO MOD. 10010

Acabado Acabamento	Medidas	A (BxC)	Cod.			
	62 (31-31)		22408		1	20
			24800		1 ud.	2
	70 (35-35)		22409		1	20
			24801		1 ud.	2
Cromado mate Cromo mate	70 (30-40)		22410		1	20
			24802		1 ud.	2
	80 (40-40)		22411		1	20
	80 (35-45)		22412		1	20
	90 (45-45)		22413		1	20
	90 (40-50)		22414		1	20
	100 (50-50)		22415		1	20

Características:

- > Cilindro de alta seguridad en latón con 6 pines y leva de 13 mm.
- > Doble embrague.
- > 1 pin antitaladro en el cuerpo y 2 en el rotor.
- > Barra antiextracción y antirrotura de acero inoxidable.
- > Protegido contra ganzúa.
- > Sistema antibumping.
- > Muelles de acero inoxidable.
- > Cilindro codificado con tarjeta de propiedad para la copia de llaves.
- > Incluye 5 llaves con cabeza plástica.

Características:

- > Cilindro de alta segurança em latão com 6 pinos e rotor de 13 mm.
- > Anti pânico.
- > 1 pino antibroca no corpo e 2 no rotor.
- > Barra antiextração e antirrotura em aço inoxidável.
- > Protegido contra gazua.
- > Sistema antibumping.
- > Molas em aço inoxidável.
- > Cilindro codificado com cartão de propriedade para a cópia de chaves.
- > Inclui 5 chaves com cabeça plástica.

CILINDRO MOD. 10010S CILINDRO MOD. 10010S

Acabado Acabamento	Medidas	A (BxC)	Cod.			
Cromado mate Cromo mate	41 (31-10)		23823		1	20
	45 (35-10)		23825		1	20
	50 (40-10)		23827		1	20
Mate	41 (31-10)		23824		1	20
	45 (35-10)		23826		1	20
	50 (40-10)		23828		1	20

Características:

- > Cilindro de alta seguridad en latón con 6 pines y leva de 13 mm.
- > Simple embrague.
- > 1 pin antitaladro en el cuerpo y 2 en el rotor.
- > Barra antiextracción y antirrotura de acero inoxidable.
- > Protegido contra ganzúa.
- > Sistema antibumping.
- > Muelles de acero inoxidable.
- > Cilindro codificado con tarjeta de propiedad para la copia de llaves.
- > Incluye 5 llaves con cabeza plástica.

Características:

- > Cilindro de alta segurança em latão com 6 pinos e rotor de 13 mm.
- > 1 pino antibroca no corpo e 2 no rotor.
- > Barra antiextração e antirrotura em aço inoxidável.
- > Protegido contra gazua.
- > Sistema antibumping.
- > Molas em aço inoxidável.
- > Cilindro codificado com cartão de propriedade para a cópia de chaves.
- > Inclui 5 chaves com cabeça plástica.

Llave en bruto MOD. 10080

Chave em bruto MOD. 10080

Cod.

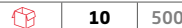
21552



CILINDRO MOD. 10000E CILINDRO MOD. 10000E

SEGURIDAD
SEGURANÇA

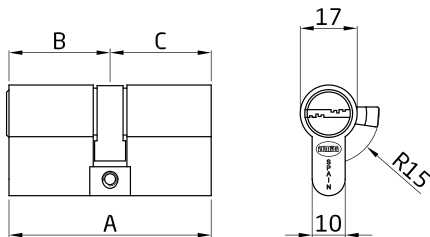

LLAVE MOD. 10580
CHAVE MOD. 10580

Cod.		
23101		10 1000

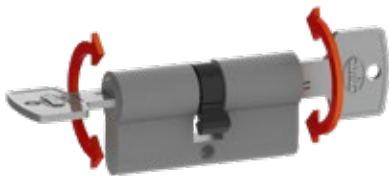

Acabado Acabamento	Medidas	A (BxC)	Cod.		
Cromado mate Cromo mate	62 (31-31)	23095		1	20
	70 (35-35)	23096		1	20
	70 (30-40)	23097		1	20
	80 (40-40)	23357		1	20
	80 (35-45)	23358		1	20
	80 (30-50)	23359		1	20
	66 (31-35)	23471		1	20
	90 (45-45)	23475		1	20
	90 (40-50)	23476		1	20
	100 (50-50)	23477		1	20
Mate	62 (31-31)	23098		1	20
	70 (35-35)	23099		1	20
	70 (30-40)	23100		1	20
	80 (40-40)	23360		1	20
	80 (35-45)	23361		1	20
	80 (30-50)	23362		1	20
	66 (31-35)	23472		1	20
	90 (45-45)	23478		1	20
	90 (40-50)	23479		1	20
	100 (50-50)	23480		1	20

Características:

- > Cilindro de alta seguridad en latón con 6 pines y leva de 15 mm.
- > Doble embrague.
- > 1 pin antitaladro en el cuerpo y 2 en el rotor.
- > Barra antiextracción y antirrotura de acero inoxidable.
- > Protegido contra ganzúa.
- > Sistema antibumping.
- > Muelles de acero inoxidable.
- > Cilindro codificado con tarjeta de propiedad para la copia de llaves.
- > Incluye 5 llaves con cabeza plástica.

Características:

- > Cilindro de alta segurança em latão com 6 pinos e rotor de 15 mm.
- > Anti pânico.
- > 1 pino antibroca no corpo e 2 no rotor.
- > Barra antiextração e antirrotura em aço inoxidável.
- > Protegido contra gazua.
- > Sistema antibumping.
- > Molas em aço inoxidável.
- > Cilindro codificado com cartão de propriedade para a cópia de chaves.
- > Inclui 5 chaves com cabeça plástica.



KIT CILINDRO MOD. 10000E KIT CILINDRO MOD. 10000E

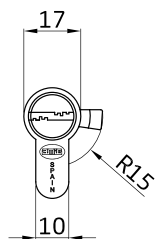
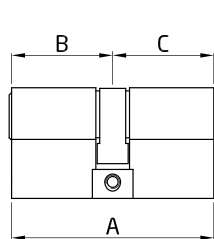

Acabado Acabamento	Medidas	A (BxC)	Cod.		
Cromado mate Cromo mate	62 (31-31)		23678	2 ud.	2 20
	70 (30-40)		23680	2 ud.	2 20
	70 (35-35)		23679	2 ud.	2 20
Mate	62 (31-31)		23681	2 ud.	2 20
	70 (30-40)		23683	2 ud.	2 20
	70 (35-35)		23682	2 ud.	2 20

Características:

- > Kit de cilindros igualados.
- > Cilindro de alta seguridad en latón con 6 pines y leva de 15 mm.
- > Doble embrague.
- > 1 pin antitaladro en el cuerpo y 2 en el rotor.
- > Barra antiextracción y antirrotura de acero inoxidable.
- > Protegido contra ganzúa.
- > Sistema antibumping.
- > Muelles de acero inoxidable.
- > Cilindro codificado con tarjeta de propiedad para la copia de llaves.
- > Incluye 5 llaves con cabeza plástica.

Características:

- > Kit cilindros de alta segurança chaves iguais.
- > Cilindro de alta segurança em latão com 6 pinos e rotor de 15 mm.
- > Anti pânico.
- > 1 pino antibroca no corpo e 2 no rotor.
- > Barra antiextração e antirrotura em aço inoxidável.
- > Protegido contra gazua.
- > Sistema antibumping.
- > Molas em aço inoxidável.
- > Cilindro codificado com cartão de propriedade para a cópia de chaves.
- > Inclui 5 chaves com cabeça plástica.

SEGURIDAD
SEGURANÇA



CILINDRO MOD. 18000 CILINDRO MOD. 18000

SEGURIDAD
SEGURANÇA

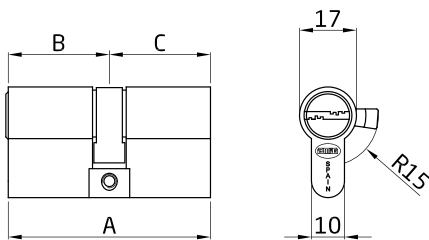

LLAVE MOD. 18080
CHAVE MOD. 18080

Cod.		
19858		10 500

Acabado Acabamento	Medidas	A (BxC)	Cod.		
Cromado mate Cromo mate	62 (31-31)	12381		1	20
	70 (35-35)	12382		1	20
	70 (30-40)	12383		1	20
	80 (40-40)	12384		1	20
	80 (35-45)	12385		1	20
Mate	90 (45-45)	12386		1	20
	100 (50-50)	12387		1	20
	62 (31-31)	12374		1	20
	70 (35-35)	12375		1	20
	70 (30-40)	12376		1	20
Mate	80 (40-40)	12377		1	20
	80 (35-45)	12378		1	20
	90 (45-45)	12379		1	20
	100 (50-50)	12380		1	20

Características:

- > Cilindro de alta seguridad en latón con 12 pines activos y le va de 15 mm.
- > 1 pin antitaladro en el cuerpo y 2 en el rotor.
- > Barra antiextracción y antirrotura de acero inoxidable.
- > Protegido contra ganzúa.
- > Sistema antibumping.
- > Muelles de acero inoxidable.
- > Cilindro codificado con tarjeta de propiedad para la copia de llaves.
- > Incluye 5 llaves.

Características:

- > Cilindro de alta segurança em latão com 12 pinos ativos e rotor de 15 mm.
- > 1 pino antibroca no corpo e 2 no rotor.
- > Barra antiextração e antirrotura em aço inoxidável.
- > Protegido contra gazua.
- > Sistema antibumping.
- > Molas em aço inoxidável.
- > Cilindro codificado com cartão de propriedade para a cópia de chaves.
- > Inclui 5 chaves.
- > Uso em fechaduras para carpintaria de madeira.

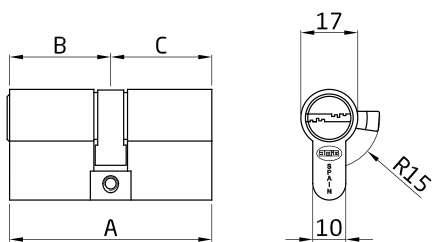
CILINDRO MOD. 20000 CILINDRO MOD. 20000

Llave en bruto MOD. 20080
 Chave em bruto MOD. 20080

Cod.		
23657	10	500



Acabado Acabamento	Medidas	A (BxC)	Cod.		
Cromado mate Cromo mate	62 (31-31)		23581		20
	70 (35-35)		23582		20
	70 (30-40)		23583		20
	80 (40-40)		23651		20
	80 (35-45)		23652		20
	80 (30-50)		23653		20
	90 (45-45)		23654		20
	90 (40-50)		23655		20
	100 (50-50)		23656		20
	Mate	62 (31-31)		23569	
70 (35-35)			23579		20
70 (30-40)			23580		20
80 (40-40)			23645		20
80 (35-45)			23646		20
80 (30-50)			23647		20
90 (45-45)			23648		20
90 (40-50)			23649		20
100 (50-50)			23650		20

Características:

- > Cilindro de alta seguridad en latón con 6 pines longitudinales y 4 pines transversales, con leva de 15 mm.
- > 1 Pin antitaladro en el cuerpo y 2 en el rotor.
- > Con doble embrague.
- > Barra antiextracción y antirrotura de acero inoxidable.
- > Protegido contra ganzúa.
- > Sistema antibumping.
- > Muelles de acero inoxidable.
- > Cilindro codificado con tarjeta de propiedad para la copia de llaves.
- > Incluye 5 llaves de seguridad con regata y cabeza plástica.

Características:

- > Cilindro de alta segurança em latão com 6 pines longitudinais e 4 pines transversais, com excêntrico de 15 mm.
- > 1 Pin anti broca no corpo e 2 no rotor.
- > Com dupla embraiagem.
- > Barra anti extração e anti rotura de aço inoxidável.
- > Protegido contra gazua.
- > Sistema antibumping.
- > Molas de aço inoxidável.
- > Cilindro codificado com cartão de propriedade para a cópia de chaves.
- > Inclui 5 chaves de segurança com regata e cabeça plástica.



CILINDRO MOD. 20010 CILINDRO MOD. 20010

SEGURIDAD
SEGURANÇA

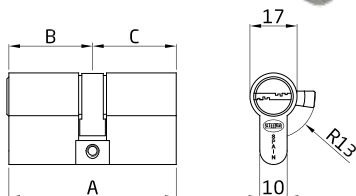

Llave en bruto MOD. 20080

Chave em bruto MOD. 20080

Cod.

23657



10



500



Acabado Acabamento	Medidas	A (BxC)	Cod.		
		62 (31-31)	24804		1 20
Cromado mate Cromo mate		70 (35-35)	24805		1 20
		70 (30-40)	24806		1 20

Características:

- > Cilindro de alta seguridad en latón con 6 pines longitudinales y 4 pines transversales, con leva de 13 mm.
- > 1 Pin antitaladro en el cuerpo y 2 en el rotor.
- > Con doble embrague.
- > Barra antiextracción y antirrotura de acero inoxidable.
- > Protegido contra ganzúa.
- > Sistema antibumping.
- > Muelles de acero inoxidable.
- > Cilindro codificado con tarjeta de propiedad para la copia de llaves.
- > Incluye 5 llaves de seguridad con regata y cabeza plástica.

Características:

- > Cilindro de alta segurança em latão com 6 pines longitudinais e 4 pines transversais, com excêntrico de 13 mm.
- > 1 Pin anti broca no corpo e 2 no rotor.
- > Com dupla embraiagem.
- > Barra anti extração e anti rotura de aço inoxidável.
- > Protegido contra gazua.
- > Sistema antibumping.
- > Molas de aço inoxidável.
- > Cilindro codificado com cartão de propriedade para a cópia de chaves.
- > Inclui 5 chaves de segurança com regata e cabeça plástica.

MALETÍN AMAESTRAMIENTOS MOD. 10000V1 MALA PARA AMESTRAMENTOS MOD. 10000V1



Cod.

23692



1



5

Características:

- > Maletín para amaestramientos del cilindro 10000 y 10000E.

Características:

- > Mala para amestramentos del cilindro 10000 y 10000E.

MALETÍN AMAESTRAMIENTOS MOD. 20000-1 MALA PARA AMESTRAMENTOS MOD. 20000-1



Cod.

23835



1



35

Características:

- > Maletín complementario.
- > Para la realización de igualamientos y amaestramientos del cilindro 20000.
- > Junto al maletín 10000V1.

Características:

- > Mala complementar.
- > Para a realização de igualamentos e amestramentos do cilindro 20000.
- > Junto à mala 10000V1.



AMAESTRAMIENTOS AMESTRAMENTOS

IGUALAMIENTO IGUALAMENTOS

Solución para tener una llave única y abrir toda tu casa.
Para viviendas unifamiliares.

Solução para ter uma chave única e abrir toda a sua casa.
Para habitações unifamiliares.

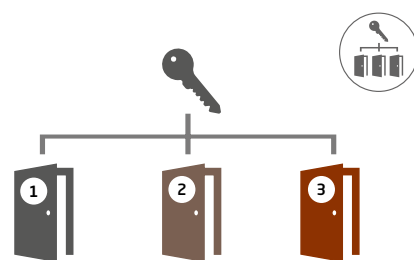

AMAESTRAMIENTO AMESTRAMENTOS

Soluciones Amig, para que con una sola llave optimices y jerarquices los accesos.
Para bloques de viviendas, hoteles y empresas.

Soluções Amig, para que com uma única chave, otimize e hierarquize os acessos.
Para blocos de habitações, hotéis e empresas.

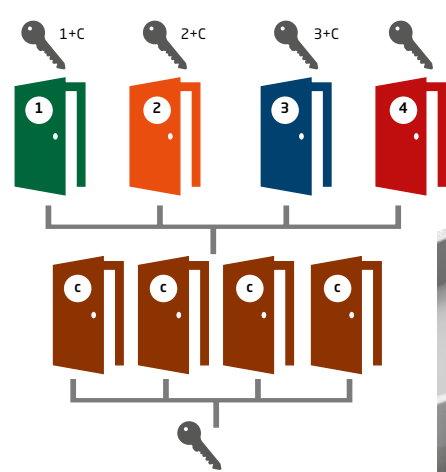

MÚLTIPLES OPCIONES MÚLTIPLAS OPÇÕES

Amig, tienes múltiples soluciones para realización de amaestramientos e igualamientos con distintos sistemas de seguridad.
A Amig tem múltiplas soluções para a realização de amestramentos e igualamento com distintos sistemas de segurança.





TIPOS DE AMAESTRAMIENTO TIPOS DE AMESTRAMENTO

MAESTRA SIMPLE MESTRA SIMPLÉS

PT: Puerta / Porta
M: Maestra / Mestra

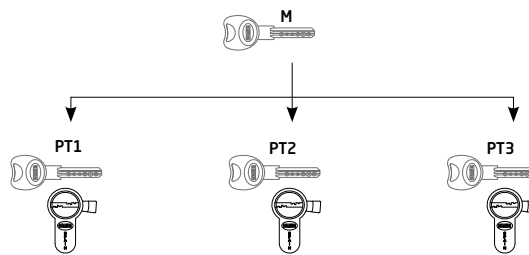

Cada puerta una llave propia y una maestra que abre todas.
Para cada una das portas uma chave própria e uma mestra que abre todas.

PORTAL PORTA DO PRÉDIO

V: Vivienda / Habitação
P: Portal / Porta do prédio

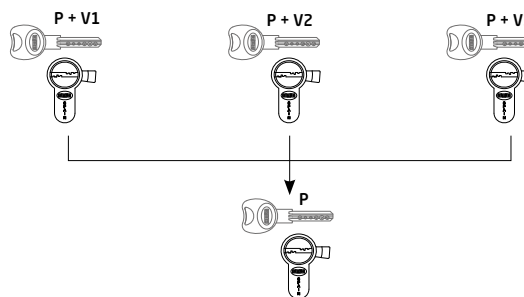

Bloque de viviendas, cada llave abre su puerta y las comunes. Puede haber una llave solo para comunes.
Bloco de habitações, cada uma das chaves abre a sua porta e as comuns. Pode haver uma chave só para comuns.

PORTAL CON COMUNES PORTA DO PRÉDIO COM COMUNS

V: Vivienda / Habitação
P: Portal / Porta do prédio
C: Comunes / Comuns

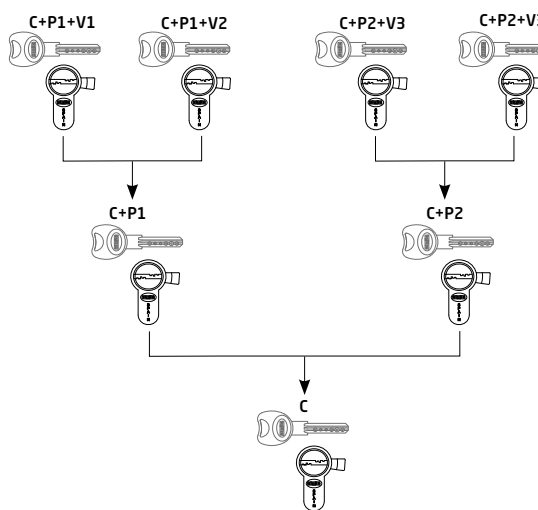

Similar a la de portal, donde existen varios bloques de viviendas, y cada una con su portal, pero tienen en común accesos generales.
Similar à de porta do prédio, onde existem vários blocos de habitações, e cada um com a sua porta, mas têm em comum acessos gerais.

PORTAL CON MAESTRA PORTA DE PRÉDIO COM MESTRA

P: Portal / Porta do prédio
PT: Puerta / Porta
M: Maestra / Mestra

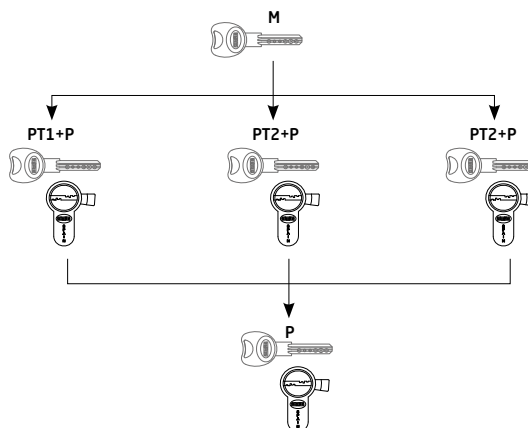

Locales, empresas o establecimientos que además de tener llave propia por cada puerta y una maestra general, tienen apertura de entrada común de todos los usuarios.
Locais, empresas ou estabelecimentos que, para além de ter chave própria por cada porta e uma mestra geral, têm abertura de entrada comum de todos os utilizadores.

GRUPOS GRUPOS

PT: Puerta / Porta
 M: Maestra / Mestra
 SM: Submaestra / Sub mestra

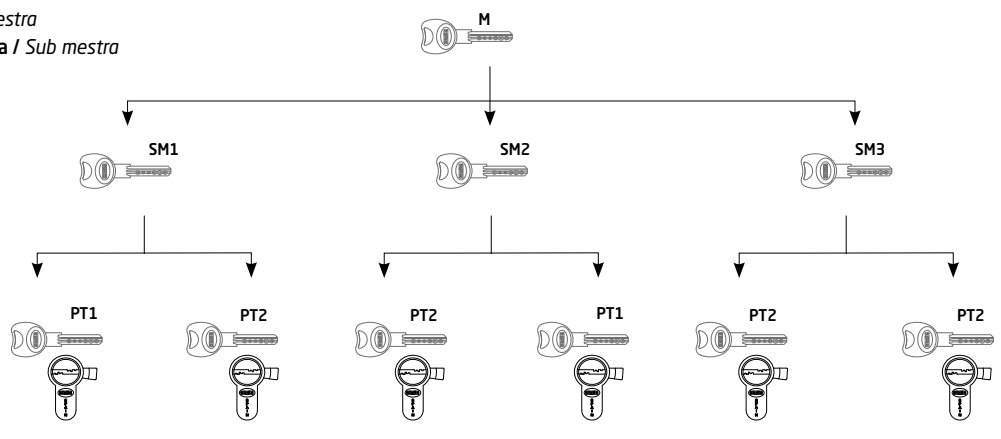

Para empresas que requieren una llave en cada puerta y además de la maestra general, una submaestra por sectores. Es muy habitual en hoteles, como se muestra en el esquema, donde hay niveles jerárquicos. Pueden añadirse niveles siempre que el modelo lo soporte, si no se considerará amaestramiento complejo.

Para empresas que exigem uma chave em cada porta, além da chave mestra, ou chave por setores. É muito comum em hotéis, conforme mostra o diagrama, onde existem níveis hierárquicos. Os níveis podem ser adicionados, desde que o modelo suporte, caso contrário, será considerado mestramento complexo.

CRUZADO O COMPLEJO CRUZADO OU COMPLEXO

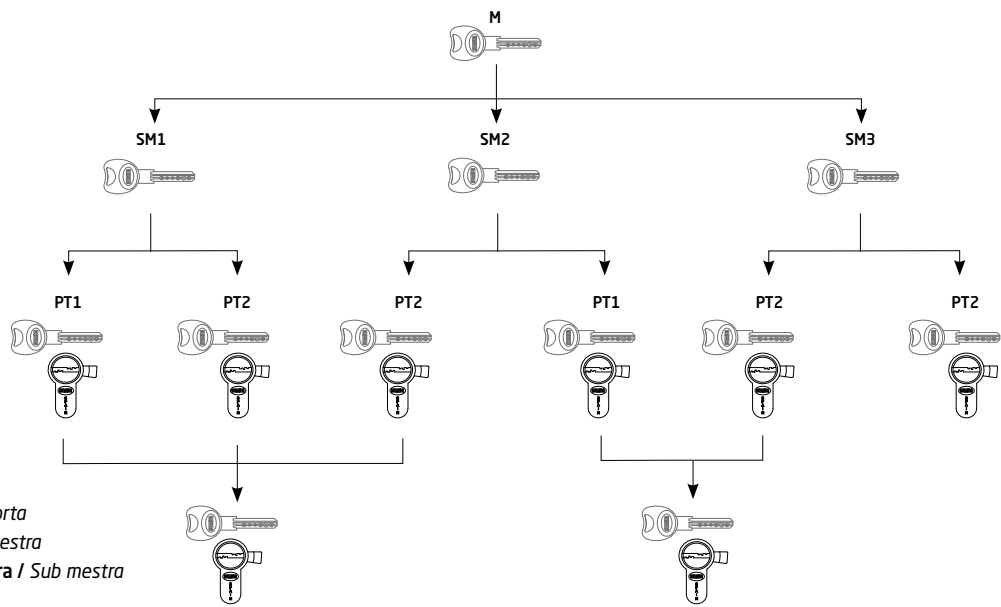

PT: Puerta / Porta
 M: Maestra / Mestra
 SM: Submaestra / Sub mestra

Cualquier otro tipo no considerado en los esquemas anteriores o aquellos que, por las cantidades requeridas o complejidad de sus funciones, requieren el uso de operaciones productivas adicionales.

Qualquer outro tipo não considerado nos esquemas anteriores ou aqueles que, pelas quantidades requeridas ou complexidade das suas funções, requerem o uso de operações produtivas adicionais.

CONDICIONES DE SERVICIO CONDIÇÕES DE SERVIÇO

- Es necesario que todos los pedidos sean solicitados por correo electrónico al comercial o al email: amaestramientos@amig.es
- Definir bien todas las características necesarias.
- Se requiere firmar un plan de cierre para definir los amaestramientos.
- Todos los amaestramientos se suministran de manera estándar con 3 llaves maestras o submaestras. El aumento de llaves tiene un coste adicional que se factura como un suplemento.
- Estos pedidos NO se consolidan con pedidos de otros productos, siempre deben ir por separado (Excepto: Andorra, Canarias, Ceuta, Melilla o pedidos de exportación).
- El pedido mínimo para portes gratis es de 3 cilindros o pedido por valor de 50€, si no cumple estas condiciones sufrirá un recargo de 10€ aproximadamente de "gastos de gestión".
- É necessário que todos os pedidos sejam solicitados por correio eletrónico ao comercial ou ao email: amaestramientos@amig.es
- Definir bem todas as características necessárias.
- É requerido assinar um plano de fechamento para definir os amestramentos.
- Todos os amestramentos são fornecidos de maneira standard com 3 chaves mestras ou sub mestras. O aumento de chaves tem um custo adicional que é faturado como um suplemento.
- Estes pedidos NÃO se consolidam com pedidos de outros produtos, devem ir sempre de forma separada (Exceto: Andorra, Canárias, Ceuta, Melilla ou pedidos de exportação).
- O pedido mínimo para portes grátis é de 3 cilindros ou pedido por valor de 50€, se não cumprir estas condições irá ser aplicada uma sobretaxa de 10€ aproximadamente de "despesas de gestão".



SEGURIDAD
SEGURANÇA

CERRADURA MOD. 6572 FECHADURA MOD. 6572

-
-
-
-
-
-
-
-



Acabado Acabamento	Medidas	Cod.		
Mate	65 x 72 mm	24009		1 12

- Características:**
- > Cerradura para puertas cortafuego.
 - > Sin función antipánico.
 - > Con doble nueca de 9 mm y doble alojamiento de cilindro.
 - > Entrada: 65 mm.
 - > Distancia entre nueca y alojamiento de cilindro: 72 mm.
 - > Frente de acero inoxidable.
 - > Sin soporte ni cilindro.
 - > Alojamiento para cilindro Europerfil con leva de 15 mm.

- Características:**
- > Fechadura para portas corta-fogo.
 - > Sem função antipânico.
 - > Com dupla tranca de 9 mm e duplo alojamento de cilindro.
 - > Entrada: 65 mm.
 - > Distância entre tranca e alojamento de cilindro: 72 mm.
 - > Frente com aço inoxidável.
 - > Sem suporte nem cilindro.
 - > Alojamento para cilindro Europerfil com excêntrico de 15 mm.

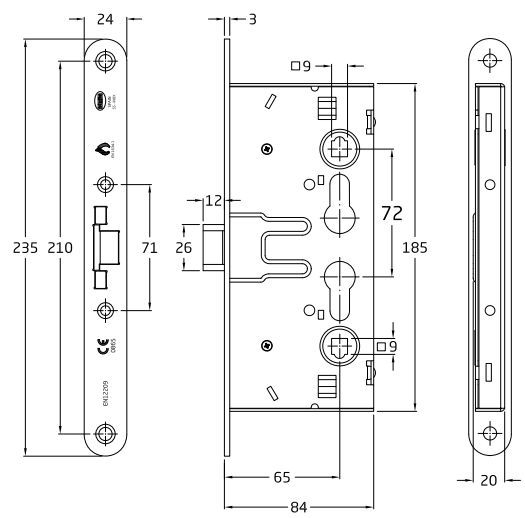

EN1634-1 0865

EN 12209

3 C 4 1 0 C 2 B 0 2 0

Homologada según norma EN 12209:2004
Homologada segundo a norma EN 12209:2004

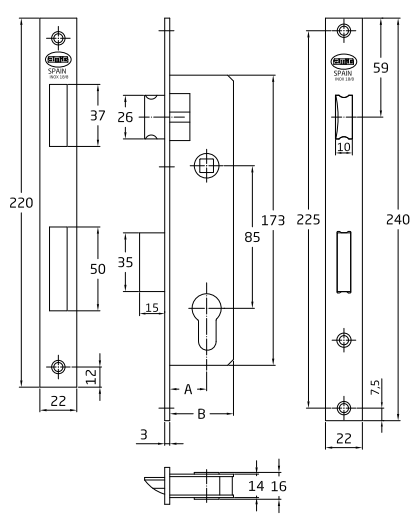
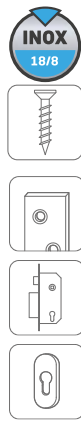

CERRADURA MOD. 720E FECHADURA MOD. 720E

A (mm)	B (mm)
22	38
27	43
32	47

Acabado Acabamento	Medidas	Cod.		
Mate	22 mm	19960		1 30
	27 mm	19961		1 30
	32 mm	19962		1 30

Características:

- > Cerradura de embutir para perfiles europeos de carpintería metálica.
- > Picaporte reversible y palanca de cierre deslizante.
- > Alojamiento para cilindro Europerfil de leva de 15 mm.
- > Distancia entre nueca de manilla y alojamiento de cilindro: 85 mm.
- > Frente y soporte de acero inoxidable 18/8.
- > Piezas de mecanismo interior niqueladas.
- > Nueca para manilla de 8 mm.
- > Escudo de seguridad antimordaza.
- > Movimiento de palanca con una vuelta de llave.

Características:

- > Fechadura de embutir para perfis europeus de carpintaria metálica.
- > Trinco reversível e alavanca de fecho deslizante.
- > Alojamento para cilindro Europerfil de rotor de 15 mm.
- > Distância entre a quadra do puxador e o alojamento do cilindro de 85 mm.
- > Frente e suporte em aço inoxidável AISI 304.
- > Peças dos mecanismos interiores niqueladas.
- > Quadra de 8 mm.
- > Escudo de segurança antigirampo.
- > Movimento de lingueta com 1 volta de chave.



Acabado Acabamento	Medidas	Cod.		
Mate	22 mm	20362		1 12
	27 mm	20363		1 12
	32 mm	20364		1 12

Características:

- > Cerradura de embutir para perfiles europeos de carpintería metálica.
- > Picaporte reversible y palanca de cierre deslizante.
- > Alojamiento para cilindro Europerfil de leva de 15 mm.
- > Distancia entre nueca de manilla y alojamiento de cilindro: 85 mm.
- > Frente y soporte de acero inoxidable 18/8.
- > Piezas de mecanismo interior niqueladas.
- > Nueca para manilla de 8 mm.
- > Escudo de seguridad antimordaza.
- > Movimiento de palanca con una vuelta de llave.

Características:

- > Fechadura de embutir para perfis europeus de carpintaria metálica.
- > Trinco reversível e alavanca de fecho deslizante.
- > Alojamento para cilindro Europerfil de rotor de 15 mm.
- > Distância entre a quadra do puxador e o alojamento do cilindro de 85 mm.
- > Frente e suporte em aço inoxidável AISI 304.
- > Peças dos mecanismos interiores niqueladas.
- > Quadra de 8 mm.
- > Escudo de segurança antigirampo.
- > Movimento de lingueta com 1 volta de chave.





CERRADURA MOD. 740 FECHADURA MOD. 740

SEGURIDAD
SEGURANÇA



Acabado
Acabamento

Medidas

Cod.



Acabado	Medidas	Cod.			
20 mm	Con cilindro Com cilindro	18534		1	10
	Sin cilindro Sem cilindro	19910		1	10
25 mm	Sin cilindro Sem cilindro	15688		1	10
	Con cilindro Com cilindro	19464		1	10
	Con cilindro Com cilindro	20365	1 ud.	2	12
30 mm	Sin cilindro Sem cilindro	16034		1	10
	Con cilindro Com cilindro	19465		1	10
	Con cilindro Com cilindro	20366	1 ud.	2	12
	Con cilindro Com cilindro	20367	1 ud.	2	12

Características:

- > Cerradura de embutir para carpintería metálica.
- > Picaporte reversible de volteo rápido de latón cromado.
- > Palanca de cierre basculante con placas de acero tratadas y cromadas.
- > Piezas del mecanismo interior cromadas.
- > Alojamiento para cilindro Europerfil de leva de 13,2 mm.
- > Distancia entre nueca de manilla y alojamiento del cilindro: 85 mm.
- > Frente y soporte de acero inoxidable 18/8.
- > Nueca para manilla de 8 mm.
- > Escudo de seguridad antimordaza.
- > Cilindro de serreta modelo 9000-60 (30-30).
- > Latón cromado mate.
- > 5 pins + pin antitaladro.

Características:

- > Fechadura de embutir para carpinteria metálica.
- > Trinco reversível de latão cromado.
- > Acionamento rápido.
- > Alavanca de fecho basculante com placas de aço tratadas e cromadas.
- > Caixa fechada de aço cromado.
- > Peças do mecanismo interior cromadas.
- > Alojamento para cilindro Europerfil de rotor de 13,2 mm.
- > Distância entre a quadrado puxador e o alojamento do cilindro de 85 mm.
- > Frente e suporte em aço inoxidável AISI 304.
- > Quadra de 8 mm.
- > Escudo de segurança antigraço.
- > Cilindro chave normal modelo 9000-60 (30-30).
- > Latão cromado mate.
- > 5 pinos + pino antibroca.

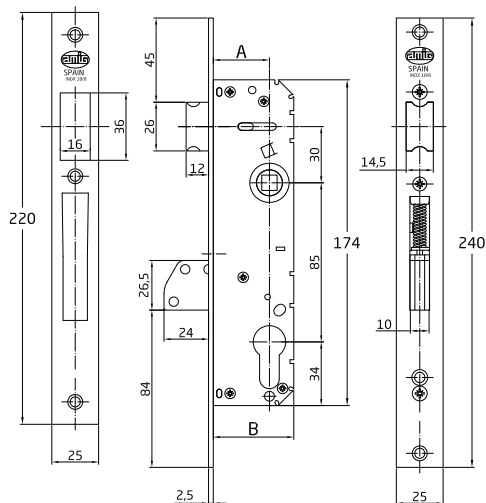

LLAVE MOD. 5300

CHAVE MOD. 5300

Cod.



19582



10

500



CERRADURA MOD. 770 FECHADURA MOD. 770

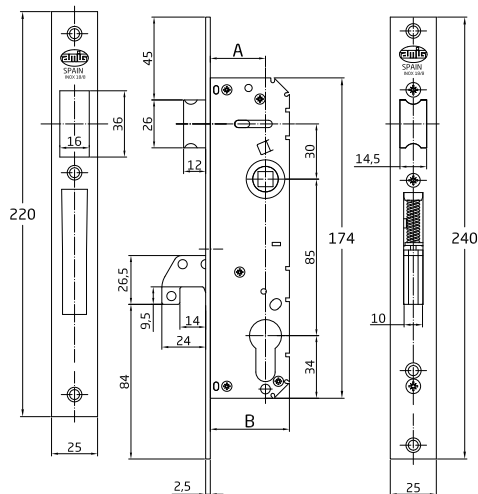

Acabado Acabamento	Medidas	Cod.			
Mate	20 mm	19915		1	10
		20368	1 ud.	2	12
	25 mm	15689		1	10
		19468		1	10
	30 mm	20369	1 ud.	2	12
		16035		1	10
		19469		1	10
		20370	1 ud.	2	12

Características:

- > Cerradura de embutir para carpintería metálica.
- > Picaporte reversible de volteo rápido de latón cromado.
- > Palanca de cierre basculante con placas de acero tratadas y cromadas.
- > Piezas del mecanismo interior cromadas.
- > Alojamiento para cilindro Europerfil de leva de 13,2 mm.
- > Distancia entre nueca de manilla y alojamiento del cilindro: 85 mm.
- > Frente y soporte de acero inoxidable 18/8.
- > Nueca para manilla de 8 mm.
- > Escudo de seguridad antimordaza.
- > Cilindro de serreta modelo 9000-60 (30-30).
- > Latón cromado mate.
- > 5 pins + pin antitaladro.

Características:

- > Fechadura de embutir para carpinteria metálica.
- > Trinco reversível de latão cromado.
- > Acionamento rápido.
- > Alavanca de fecho basculante com placas de aço tratadas e cromadas.
- > Caixa fechada de aço cromado.
- > Peças do mecanismo interior cromadas.
- > Alojamento para cilindro Europerfil de rotor de 13,2 mm.
- > Distância entre a quadrado puxador e o alojamento do cilindro de 85 mm.
- > Frente e suporte em aço inoxidável AISI 304.
- > Quadra de 8 mm.
- > Escudo de segurança antigirampo.
- > Cilindro chave normal modelo 9000-60 (30-30).
- > Latão cromado mate.
- > 5 pinos + pino antibroca.



CERRADURA MOD. 725GR FECHADURA MOD. 725GR

SEGURIDAD
SEGURANÇA

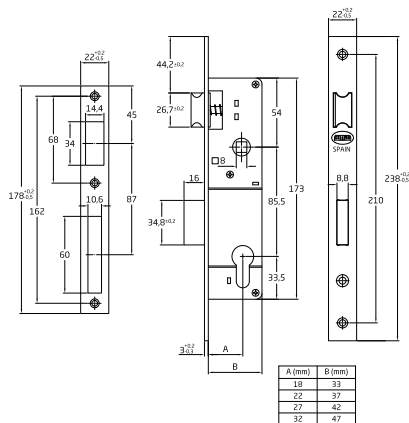

Acabado Acabamento	Medidas	Cod.		
Cromado mate Cromo mate	20 mm	23110		1 30
	25 mm	23111		1 30
	30 mm	23112		1 30
	35 mm	23144		1 30

Características:

- > Cerradura de embutir para perfiles europeos de carpintería metálica.
- > Picaporte reversible y palanca de cierre deslizante.
- > Alojamiento para cilindro Europerfil con leva de 15 mm.
- > Distancia entre nueca de manilla y alojamiento de cilindro: 85 mm.
- > Frente y soporte de acero.
- > Nueca para manilla de 8 mm.

Características:

- > Fechadura de embutir para perfis europeus de carpintaria metálica.
- > Trinco reversível e alavanca de fecho deslizante.
- > Alojamento para cilindro Europerfil de rotor de 15 mm.
- > Distância entre a quadra do puxador e o alojamento do cilindro de 85 mm.
- > Frente e suporte em aço.
- > Quadra de 8 mm.

CERRADURA MOD. 760GR FECHADURA MOD. 760GR

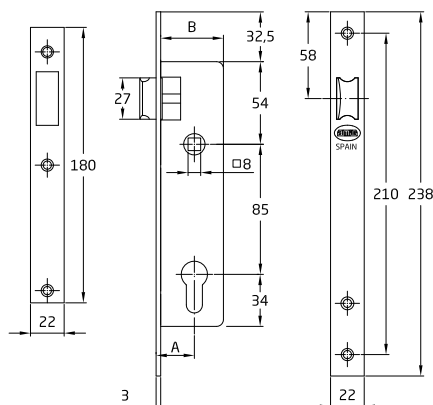

Acabado Acabamento	Medidas	Cod.		
Cromado mate Cromo mate	20 mm	24088		1 30
	25 mm	24089		1 30
	30 mm	24090		1 30
	35 mm	24091		1 30

Características:

- > Cerradura de embutir para perfiles europeos de carpintería metálica.
- > Picaporte reversible.
- > Sin palanca de cierre, especial para portales.
- > Alojamiento para cilindro Europerfil con leva de 15 mm.
- > Distancia entre nueca de manilla y alojamiento de cilindro: 85 mm.
- > Frente y soporte de acero.
- > Nueca para manilla de 8 mm.

Características:

- > Fechadura de embutir para perfis europeus de carpintaria metálica.
- > Maçaneta reversível.
- > Sem alavanca de fecho, especial para portais.
- > Alojamento para cilindro Europerfil com excêntrico de 15 mm.
- > Distância entre tranca de puxador e alojamento de cilindro: 85 mm.
- > Frente e suporte de aço.
- > Tranca para puxador de 8 mm.

CERRADURA MOD. 780GR FECHADURA MOD. 780GR



Acabado Acabamento	Medidas	Cod.		
Cromado mate Cromo mate	20 mm	24866		1 30
	25 mm	24867		1 30
	30 mm	24868		1 30
	35 mm	24869		1 30

Características:

- > Cerradura de embutir para perfiles europeos de carpintería metálica.
- > Picaporte reversible y palanca de cierre deslizante.
- > Accionamiento sólo por medio del cilindro.
- > Alojamiento para cilindro Europerfil con leva de 15 mm.
- > Distancia entre nueca de manilla y alojamiento de cilindro: 85 mm.
- > Frente y soporte de acero.
- > Nueca para manilla de 8 mm.

Características:

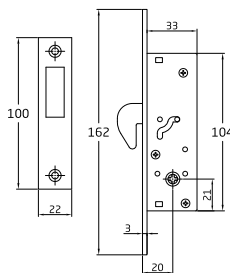
- > Fechadura de embutir para perfis europeus de carpintaria metálica.
- > Trava reversível e alavanca de fechamento deslizante.
- > Acionamento somente por meio do cilindro.
- > Para cilindro Europerfil com ressalto de 15 mm.
- > Distância entre o pescoço do punho e a carcaça do cilindro: 85 mm.
- > Frente e suporte de aço.
- > Porca para cabo de 8 mm.

CERRADURA MOD. 415 FECHADURA MOD. 415

Acabado Acabamento	Medidas	Cod.		
Mate	20 mm	22734		1 20

Características:

- > Cerradura de embutir para perfiles metálicos con llave de cruz.
- > Entrada de 20 mm y cierre de gancho.
- > Incluye 3 llaves.

Características:

- > Fechadura de embutir para perfis metálicos com chave de cruz.
- > Entrada de 20 mm e fecho de gancho.
- > Inclui 3 chaves.

Llave en bruto MOD. 9415

Chave em bruto MOD. 9415

Cod.		
22739	10	500

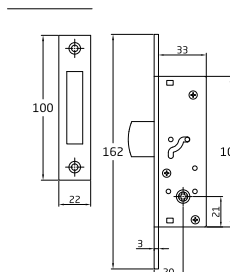
CERRADURA MOD. 420 FECHADURA MOD. 420

Acabado Acabamento	Medidas	Cod.		
Mate	20 mm	22735		1 20

Características:

- > Cerradura de embutir para perfiles metálicos con llave de cruz.
- > Entrada de 20 mm y cierre basculante.
- > Incluye 3 llaves.

Características:

- > Fechadura de embutir para perfis metálicos com chave de cruz.
- > Entrada de 20 mm e fecho de gancho.
- > Inclui 3 chaves.

Llave en bruto MOD. 9415

Chave em bruto MOD. 9415

Cod.		
22739	10	500



SEGURIDAD
SEGURANÇA

CERRADURA MOD. 421 FECHADURA MOD. 421

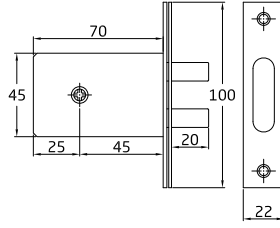

Acabado	Medidas	Cod.		
Acabamento Cromado brillo Cromo brilho	45 mm	22736		1 20

Características:

- > Cerradura de embutir para perfiles metálicos con llave de cruz.
- > Entrada de 45 mm y cierre de bulones.
- > Incluye 3 llaves.

Características:

- > Fechadura de embutir para perfis metálicos com chave de cruz.
- > Entrada de 45 mm e fecho de parafusos.
- > Inclui 3 chaves.

Llave en bruto MOD. 9415 Chave em bruto MOD. 9415

Cod.		
22739		10 500

CERRADURA MOD. 726 FECHADURA MOD. 726

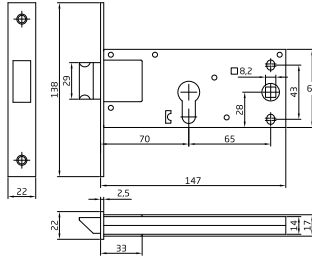

Acabado	Medidas	Cod.		
Acabamento Mate	70 mm	22737		1 36

Características:

- > Cerradura de embutir para puertas de carpintería metálica.
- > Alojamiento para cilindro Europerfil de leva de 15 mm.
- > Entrada de 70 mm.

Características:

- > Fechadura de embutir para para perfis metálicos.
- > Alojamiento para cilindro Europerfil de rotor de 15 mm.
- > Entrada de 70 mm.

CERRADURA MOD. 727 FECHADURA MOD. 727

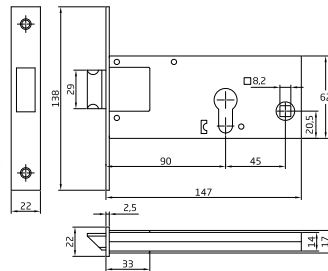

Acabado	Medidas	Cod.		
Acabamento Mate	90 mm	22738		1 36

Características:

- > Cerradura de embutir para puertas de carpintería metálica.
- > Alojamiento para cilindro Europerfil de leva de 15 mm.
- > Entrada de 90 mm.

Características:

- > Fechadura de embutir para para perfis metálicos.
- > Alojamiento para cilindro Europerfil de rotor de 15 mm.
- > Entrada de 90 mm.

CERRADURA MOD. 745 FECHADURA MOD. 745



Acabado Acabamento	Medidas	Cod.		
Zincado	30 mm	24668		1 20
	50 mm	24669		1 10
	60 mm	24670		1 10

Características:

- > Cerradura de embutir para carpintería metálica con guía y palanca-gancho de cierre basculante.
- > Alojamiento para cilindro Europerfil de leva de 15 mm.
- > Distancia entre nueca de manilla y alojamiento de cilindro: 72 mm.
- > Nueca para manilla de 8 mm.
- > Frente y soporte de acero zincado.

Características:

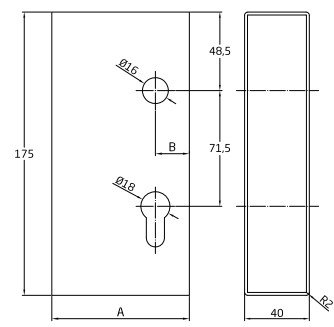
- > Fechadura de embutir para carpintaria metálica com guia e gancho de travamento de alavanca.
- > Alojamiento para cilindro Europerfil de rotor de 15 mm.
- > Distância entre a quadrado puxador e o alojamento do cilindro de 72 mm.
- > Porca para cabo de 8 mm.
- > Frente e suporte em aço zincado.

CAJA DE CERRADURA MOD. 745 CAIXA DE FECHADURA MOD. 745

Acabado Acabamento	Medidas	Cod.		
Zincado	10,5 x 72 mm	24850		1 30
	21 x 72 mm	24849		1 20

Características:

- > Caja de acero para la colocación de cerraduras 745 en perfiles metálicos.

Características:

- > Caixa de aço para montagem de fechaduras 745 em perfis metálicos.



CERRADURA MOD. 642 FECHADURA MOD. 642

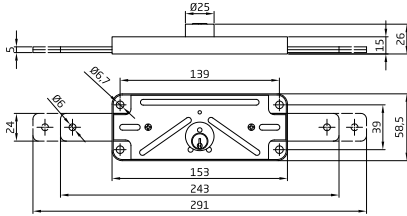

LLAVE MOD. 4642
CHAVE MOD. 4642

Cod.		
23202		10 1000



MOD.	Acabado Acabamento	Medidas	Cod.		
642	Zincado	15 mm	23201	1	20
			29339	2	12
642 1 LLAVES IGUALES	Zincado	15 mm	23877	1	20
642 2 LLAVES IGUALES	Zincado	15 mm	23878	1	20

Características:

- > Cerradura metálica para cierre de persiana.
- > Accionamiento interior y exterior, ambos con llave.
- > Palancas laterales de acero bicromatado (2 puntos de cierre).
- > Recorrido: 24 mm, 1 vuelta de llave.
- > Caja y tapa de chapa de acero zincado.
- > Cilindro redondo de serreta con 3 pines.
- > Incluye 3 llaves de latón niqueladas.
- > Modelo 642/1 y 642/2 de llaves iguales.
- > Llave en bruto modelo 4642.

Características:

- > Fechadura metálica para fecho de persiana.
- > Acionamento exterior e interior, ambos com chave.
- > Alavancas laterais de aço bicromatado (2 pontos de fecho).
- > Percurso 24 mm, com 1 volta de chave.
- > Caixa e tampa de chapa de aço zincado.
- > Cilindro redondo de serreta com 3 pinos.
- > Inclui 3 chaves de serreta de latão niqueladas.
- > Modelo 462/1 e 642/2 são com chaves iguais.
- > Chave em bruto mod 4642.

CERRADURA MOD. 643 FECHADURA MOD. 643

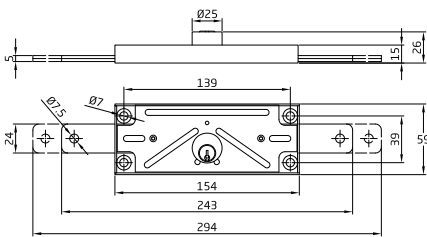

LLAVE MOD. 4642
CHAVE MOD. 4642

Cod.		
23202		10 1000



Acabado Acabamento	Medidas	Cod.		
Zincado	15 mm	23515	1	20
		29340	2	12

Características:

- > Cerradura metálica para cierre de persiana.
- > Accionamiento interior y exterior, ambos con llave.
- > Palancas laterales de acero bicromatado (2 puntos de cierre).
- > Recorrido: 24 mm, 1 vuelta de llave.
- > Caja y tapa de chapa de acero zincado.
- > Cilindro redondo de serreta con 3 pines.
- > Incluye 3 llaves de latón niqueladas.
- > Llave en bruto modelo 4642.

Características:

- > Fechadura metálica para fecho de persiana.
- > Acionamento exterior e interior, ambos com chave.
- > Alavancas laterais de aço bicromatado (2 pontos de fecho).
- > Percurso 24 mm, com 1 volta de chave.
- > Caixa e tampa de chapa de aço zincado.
- > Cilindro redonde de serreta com 3 pinos.
- > Inclui 3 chaves de serreta de latão niqueladas.
- > Chave em bruto mod 4642.

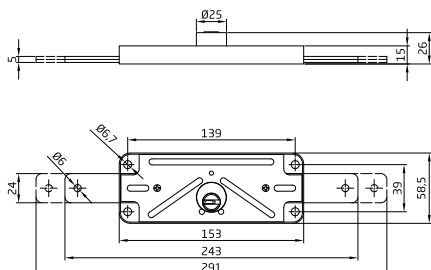
CERRADURA MOD. 645 FECHADURA MOD. 645

Llave en bruto MOD. 9645

Chave em bruto MOD. 9645

Cod.

24226

10
500
Acabado

Acabamento

Medidas
Cod.

Zincado
15 mm
24094

1
30
Características:

- > Cerradura metálica para cierre de persiana.
- > Accionamiento interior y exterior, ambos con llave.
- > Palancas laterales de acero bicromatado (2 puntos de cierre).
- > Recorrido: 24 mm, 1 vuelta de llave.
- > Caja y tapa de chapa de acero zincado.
- > Cilindro de seguridad con 9 pines.
- > Incluye 3 llaves de punto de latón niquelado.
- > Llave en bruto modelo 9645.

Características:

- > Fechadura metálica para fecho de persiana.
- > Accionamento exterior e interior, ambos con chave.
- > Alavancas laterais de aço bicromatado (2 pontos de fecho).
- > Percurso 24 mm, com 1 volta de chave.
- > Caixa e tampa de chapa de aço zincado.
- > Cilindro redondo de segurança com 9 pinos.
- > Inclui 3 chaves de pontos de latão niqueladas.
- > Chave em bruto mod 9645.

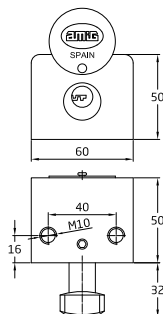
CERRADURA MOD. 670 FECHADURA MOD. 670

Llave en bruto MOD. 670/675

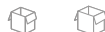
Chave em bruto MOD. 670/675

Cod.

24547

5
200
Acabado

Acabamento

Medidas
Cod.

Cromado brillo

Cromo brilhho

60 x 50 mm
24542

1
10
Características:

- > Cerradura cuadrada de latón macizo para puertas enrollables.
- > Accionamiento superior.
- > Vástago de acero inoxidable.
- > 3 llaves de puntos.
- > Soporte tubular no incluido.
- > Llave en bruto modelo 6750.

Características:

- > Fechadura quadrada de latão maciço para portas basculantes e enroláveis.
- > Accionamento superior.
- > Haste de aço inoxidável.
- > 3 chaves de pontos.
- > Suporte tubular não incluído.
- > Chave em bruto 6750.

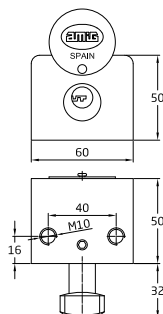
CERRADURA MOD. 670A FECHADURA MOD. 670A

Llave en bruto MOD. 670/675

Chave em bruto MOD. 670/675

Cod.

24547

5
200
Acabado

Acabamento

Medidas
Cod.

Cromado brillo

Cromo brilhho

60 x 50 mm
24107

1
10
Características:

- > Cerradura cuadrada de latón macizo para puertas enrollables.
- > Accionamiento superior.
- > Extracción de llave en dos posiciones.
- > Vástago de acero inoxidable y 3 llaves de puntos.
- > Soporte tubular no incluido.
- > Llave en bruto modelo 6750.

Características:

- > Fechadura quadrada de latão maciço para portas basculantes e enroláveis.
- > Remoção da chave em duas posições.
- > Accionamento superior.
- > Haste de aço inoxidável e 3 chaves de pontos.
- > Suporte tubular não incluído.
- > Chave em bruto 6750.



SEGURIDAD
SEGURANÇA

CERRADURA MOD. 675 FECHADURA MOD. 675

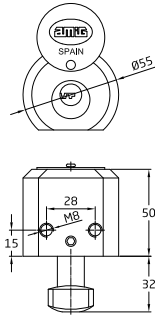

Llave en bruto MOD. 670/675
Chave em bruto MOD. 670/675

Cod.		
24547		5 200

Acabado Acabamento	Medidas	Cod.		
Cromado brillo Cromo brilho	50 x 55 mm	24543		1 10

- Características:**
- > Cerradura cuadrada de latón macizo para puertas enrollables.
 - > Accionamiento superior.
 - > Vástago de acero inoxidable.
 - > 3 llaves de puntos.
 - > Soporte tubular no incluido.
 - > Llave en bruto modelo 6750.

- Características:**
- > Fechadura arredondada de latão maciço para portas basculantes e enroláveis.
 - > Acionamento superior.
 - > Haste de aço inoxidável.
 - > 3 chaves de pontos.
 - > Suporte tubular não incluído.
 - > Chave em bruto 6750.

SOPORTE TUBULAR MOD. 670/675 SUPORTE TUBULAR MOD. 670/675

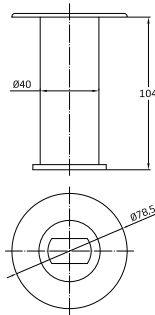

Acabado Acabamento	Medidas	Cod.		
Niquelado Níquel	Ø40 x 105 mm	24544		1 20

- Características:**
- > Soporte tubular de Ø40 x 107 mm de largo.
 - > Cierre de latón y embellecedor de acero inoxidable de Ø78 mm.

- Características:**
- > Suporte tubular de Ø40 x 107 mm de comprimento.
 - > Fecho de latão e embelezador de aço inoxidável de Ø78 mm.

CERRADURA MOD. 680 FECHADURA MOD. 680

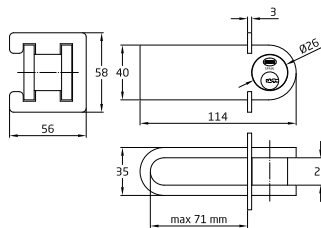

Acabado Acabamento	Medidas	Cod.		
Cromado brillo Cromo brilho	115 x 40 mm	24835		1 30

- Características:**
- > Cerradura para puertas de ballesta con 35 mm de altura y 8 mm de espesor.
 - > Incluye 3 llaves de puntos.
 - > Llave en bruto modelo 6750.

- Características:**
- > Fechadura para portas de besta com 35 mm de altura e 8 mm de espessura.
 - > Inclui 3 chaves planas.
 - > Chave em branco modelo 6750.

CERRADURA MOD. 685 FECHADURA MOD. 685



Acabado Acabamento	Medidas	Cod.		
Cromado brillo Cromo brilho	60 x 50 mm	24952		1 10

- Características:**
- > Cerradura cuadrada de latón macizo para puertas oscilantes.
 - > Accionamiento superior.
 - > Extracción de llave en una posición.
 - > Vástago de acero inoxidable y 3 llaves de puntos.
 - > Soporte tubular no incluido.
 - > Llave en bruto modelo 6750.

- Características:**
- > Fechadura quadrada de latão maciço para portas basculantes e enroláveis.
 - > Remoção da chave em duas posições.
 - > Acionamento superior.
 - > Haste de aço inoxidável e 3 chaves de pontos.
 - > Suporte tubular não incluído.
 - > Chave em branco modelo 6750.

CERRADERO ELÉCTRICO MOD. 10 11-20-21-30-31-40-41-50-51-60-61

TESTA ELÉTRICA MOD. 10 11-20-21-30-31-40-41-50-51-60-61



SEGURIDAD
SECURANÇA



Mod. 10 - 11

Mod. 20 - 21

Mod. 30 - 31

Mod. 40 - 41

Mod. 50 - 51

Mod. 60 - 61

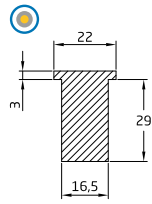

Acabado Acabamento	Mod.	Medidas	Cod.		
Con inhibidor o desbloqueo / Com bloqueador					
Acero inoxidable 18/8 Aço inoxidável 18/8 	10	150 x 25 x 3	13455		1 6
	20	250 x 25 x 3	13457		1 6
	30	250 x 25 x 3	13459		1 6
	40	250 x 25 x 3	14482		1 6
	50	250 x 22 x 3	17258		1 6
Latonado barnizado Latonado envernizado	20	250 x 25 x 3	14476		1 6
Sin inhibidor o desbloqueo / Sem bloqueador					
Acero inoxidable 18/8 Aço inoxidável 18/8 	11	150 x 25 x 3	13456		1 6
	21	250 x 25 x 3	13458		1 6
	31	250 x 25 x 3	13460		1 6
	41	250 x 25 x 3	14483		1 6
	51	250 x 22 x 3	17259		1 6

Características:

- > Bobinas 8-12 V CA
- > Dispositivo automático
- > Cerradero ajustable
- > Inhibidor o desbloqueo (según modelos)

Características:

- > Bobinas 8-12 V CA
- > Dispositivo automático
- > Fecho ajustável
- > Inibidor ou desbloqueio (conforme modelos)

Disponibles también los soportes y cerraderos por separado

Testas e trincos também disponíveis separadamente

Para Europerfil
Para Europerfil

Mod. 10 - 11

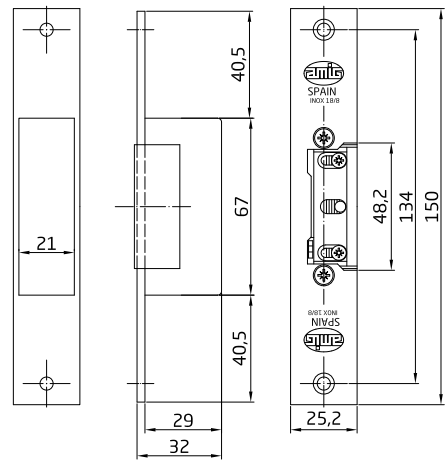

Mod. 20 - 21

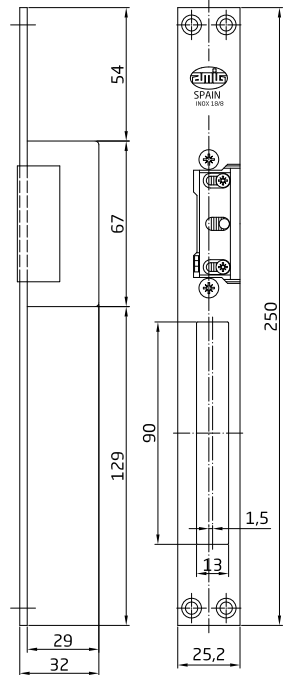

Mod. 30 - 31

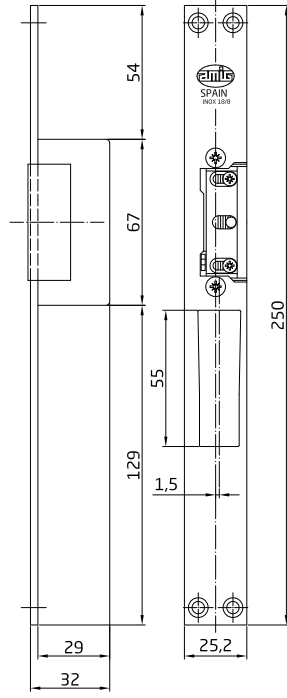



SEGURIDAD
SEGURANÇA

CUERPO CERRADERO MOD. 18 - 19 TRINCO ELÉTRICO MOD. 18 - 19

ZAMAK

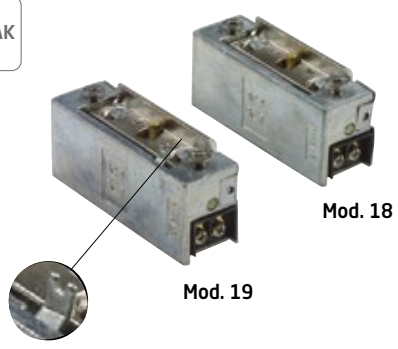

Mod.	Acabado Acabamento	Medidas	Cod.			
Sin inhibidor o desbloqueo / Sem bloqueador						
18	Mate	68 x 21 x 29 mm	14500		10	60
Con inhibidor o desbloqueo / Com bloqueador						
19	Mate	68 x 21 x 29 mm	14501		10	60

Cumple con la directiva europea de compatibilidad electromagnética 89/336/CE
Cumpru com a directiva europea de compatibilidade electromagnética 89/336/CE

FRENTE CERRADERO MOD. 15 - 25 - 35 - 45 TESTAS PARA TRINCOS ELÉTRICOS MOD. 15 - 25 - 35 - 45



MOD.	Acabado Acabamento	Medidas	Cod.			
15	Latonado barnizado Latonado envernizado	150 x 25 x 3 mm	14485		10	60
	Mate	 150 x 25 x 3 mm	14484		10	60
25	Latonado barnizado Latonado envernizado	250 x 25 x 3 mm	14489		10	60
	Mate	 250 x 25 x 3 mm	14488		10	60
35	Latonado barnizado Latonado envernizado	250 x 25 x 3 mm	14493		10	60
	Mate	 250 x 25 x 3 mm	14492		10	60
45	Latonado barnizado Latonado envernizado	250 x 25 x 3 mm	14497		10	60
	Mate	 250 x 25 x 3 mm	14496		10	60

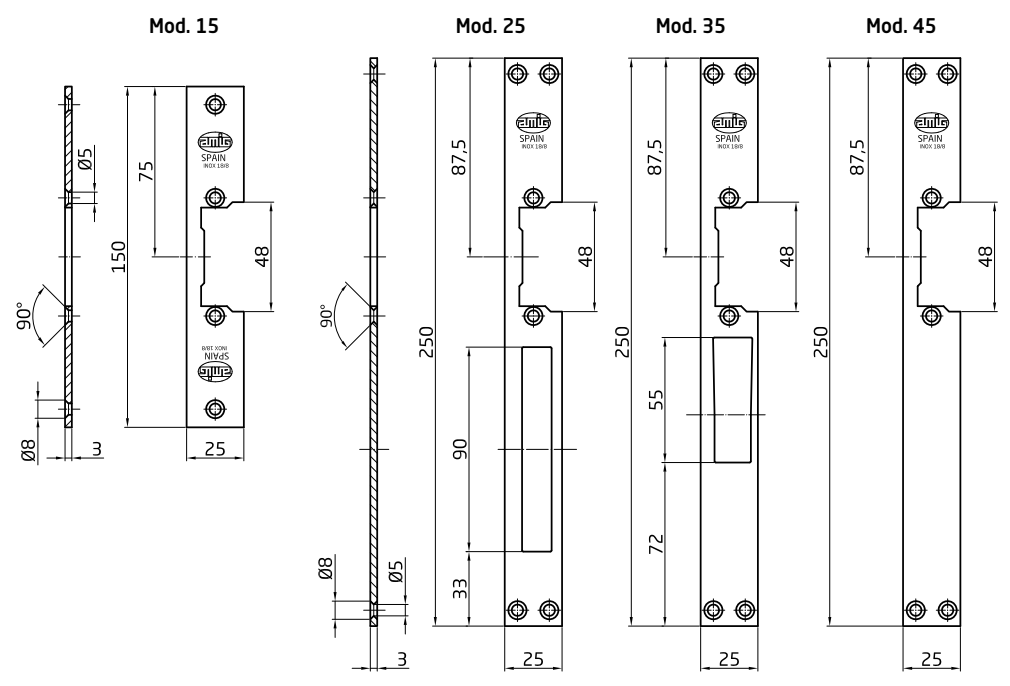

CONTACTO PUERTA MOD. 2P CONTACTO DE PORTA MOD. 2P



Acabado Acabamento	Medidas	Cod.		
Blanco Branco	48 x 16 mm	24018		6 180

Características:

- > Conector pasacorrientes para puertas con 2 bornes.
- > Amperaje máximo: 2 A.
- > Permite el paso de la corriente mientras la puerta permanece cerrada.

Características:

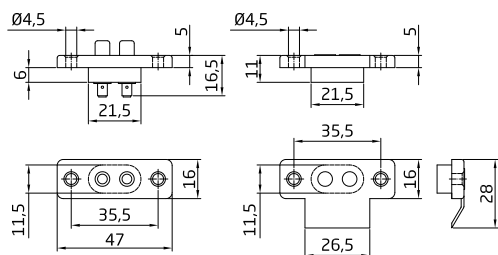
- > Conector passador correntes para portas com 2 bornes.
- > Amperagem máxima: 2 A.
- > Permite a passagem da corrente enquanto a porta permanece fechada.

CONTACTO PUERTA MOD. 3P CONTACTO DE PORTA MOD. 3P



Acabado Acabamento	Medidas	Cod.		
Blanco Branco	71 x 14 mm	24019		6 180

Características:

- > Conector pasacorrientes para puertas con 3 bornes.
- > Amperaje máximo: 2 A.
- > Permite el paso de la corriente mientras la puerta permanece cerrada.

Características:

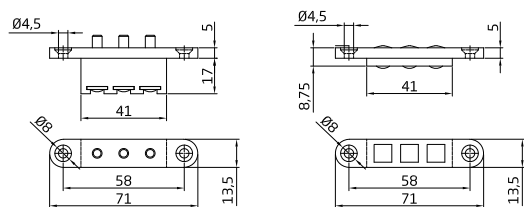
- > Conector passador correntes para portas com 3 bornes.
- > Amperagem máxima: 2 A.
- > Permite a passagem da corrente enquanto a porta permanece fechada.





CERROJO MOD. 1550 FERROLHO MOD. 1550

SEGURIDAD
SEGURANÇA

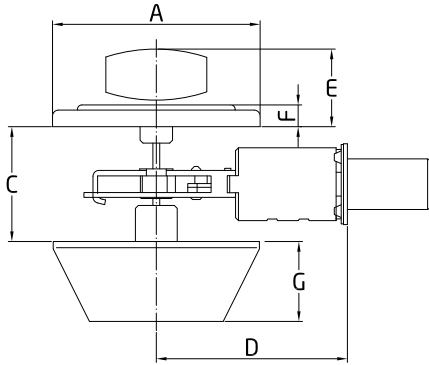

A	E	F	G	C	D
62,5	24,3	6,8	25,5	35 - 45	60 / 70

Acabado Acabamento	Cod.			
Cromado mate Cromo mate	13442		1	30
	17382		5	20
Cuero Oxidado francês	13440		1	30
	17383		5	20
Latonado barnizado Latonado envernizado	13441		1	30

Características:

- > Cerrojo de roseta con llave exterior y condena interior.
- > Pasador de seguridad antiserra con avance de 25 mm.
- > Roseta de latón de Ø 65 mm.
- > Entrada del cerrojo: 60 y 70 mm.
- > Espesor de puerta máximo: 45 mm.
- > Llave en bruto modelo 5100.

Características:

- > Ferrolho de roseta com chave exterior e botão interior.
- > Trinco de segurança antiserra com avance de 25 mm.
- > Roseta em latão de Ø 65 mm.
- > Entrada do ferrolho: 60 e 70 mm.
- > Para portas de espessura máxima de 45 mm.
- > Chave em bruto modelo 5100.

CERROJO MOD. 1650 FERROLHO MOD. 1650

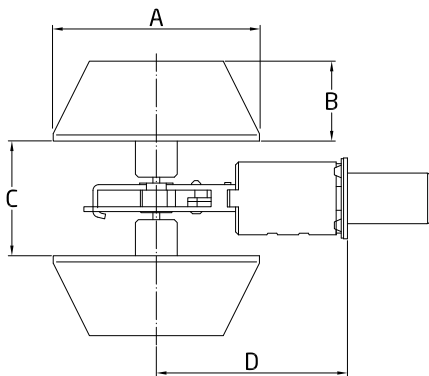

A	B	C	D
65	25,5	35 - 45	60 / 70

Acabado Acabamento	Cod.			
Cromado mate Cromo mate	13445		1	30
	17385		5	20
Cuero Oxidado francês	13443		1	30
	17386		5	20
Latonado barnizado Latonado envernizado	13444		1	30
	17387		5	20

Características:

- > Cerrojo de roseta con llave por ambos lados.
- > Pasador de seguridad antiserra con avance de 25 mm.
- > Roseta de latón de Ø 65 mm.
- > Entrada del cerrojo: 60 y 70 mm.
- > Espesor de puerta máximo: 45 mm.
- > Llave en bruto modelo 5100.

Características:

- > Ferrolho de roseta com chave por ambos os lados.
- > Trinco de segurança antiserra com avance de 25 mm.
- > Roseta em latão de Ø 65 mm.
- > Entrada do ferrolho: 60 e 70 mm.
- > Para portas de espessura máxima de 45 mm.
- > Chave em bruto modelo 5100.

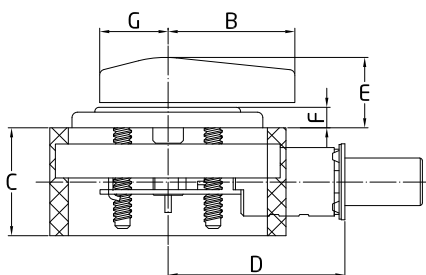
CERROJO MOD. 1750 FERROLHO MOD. 1750

A	B	C	D	E	F	G
65	34,5	35 - 45	60 / 70	20,5	6,8	18,5

Acabado Acabamento	Cod.		
Cromado mate Cromo mate	13448		1 30
	17388	1 ud.	5 20
Cuero Oxidado francês	13446		1 30
	17389	1 ud.	5 20
Latonado barnizado Latonado envernizado	13447		1 30
	17390	1 ud.	5 20

Características:

- > Cerrojo de roseta con condena por la parte interior.
- > Pasador de seguridad antisierra con avance de 25 mm.
- > Roseta de latón de Ø 65 mm.
- > Entrada del cerrojo: 60 y 70 mm.
- > Espesor de puerta máximo: 45 mm.
- > Llave en bruto modelo 5100.

Características:

- > Ferrolho de roseta com botão por a parte interior.
- > Trinco de segurança antiserra com avance de 25 mm.
- > Roseta em latão de Ø 65 mm.
- > Entrada do ferrolho: 60 e 70 mm.
- > Para portas de espessura máxima de 45 mm.
- > Chave em bruto modelo 5100.

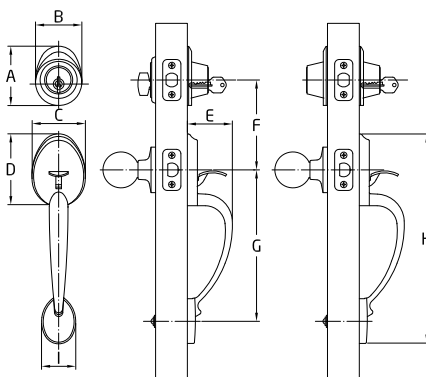
MANILLÓN MOD. 1900 PUXADOR MOD. 1900

A	B	C	D	E	F	G	H	I
83	66	75	100.5	63.5	127	213	295	47

Acabado Acabamento	Cod.		
Cromado mate Cromo mate	13451		1 6
Pulido Polido	13449		1 6

Características:

- > Cerrojo de roseta con llave exterior y condena interior.
- > Manillón de latón con picaporte.
- > Pasador de seguridad antisierra con avance 25 mm.
- > Roseta de latón de Ø 65 mm.
- > Entrada del cerrojo y del picaporte: 60 y 70 mm.
- > Espesor de puerta máximo: 45 mm.
- > Llave en bruto modelo 5100.

Características:

- > Ferrolho de roseta com chave exterior e botão interior.
- > Asa em latão com trinco.
- > Trinco de segurança antiserra com avance 25 mm.
- > Roseta em latão de Ø 65 mm.
- > Entrada do ferrolho e do trinco: 60 e 70 mm.
- > Para portas de espessura máxima de 45 mm.
- > Chave em bruto modelo 5100.



MANILLÓN MOD. 1910 PUXADOR MOD. 1910

SEGURIDAD
SEGURANÇA

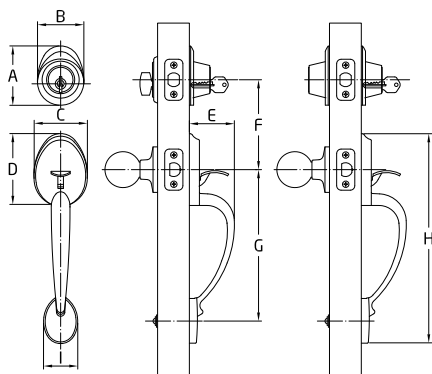

A	B	C	D	E	F	G	H	I
83	66	75	100.5	63.5	127	213	295	47

Acabado Acabamento	Cod.			
Cromado mate Cromo mate	18686		1	6
Cuero Oxidado francês	18687		1	6
Pulido Polido	18688		1	6

Características:

- > Cerrojo de roseta con llave a ambos lados.
- > Manillón de latón con picaporte.
- > Pasador de seguridad antisierra con avance 25 mm.
- > Roseta de latón de Ø 65 mm.
- > Entrada del cerrojo y del picaporte: 60 y 70 mm.
- > Máximo espesor de puerta: 45 mm.
- > Llave en bruto modelo 5100.

Características:

- > Ferrolho de roseta com chave a ambos os lados.
- > Asa em latão com trinco.
- > Trínco de segurança antiserra com avance 25 mm.
- > Roseta em latão de Ø 65 mm.
- > Entrada do ferrolho e do trinco: 60 e 70 mm.
- > Para portas de espessura máxima de 45 mm.
- > Chave em bruto modelo 5100.

MANILLÓN MOD. 1950 PUXADOR MOD. 1950

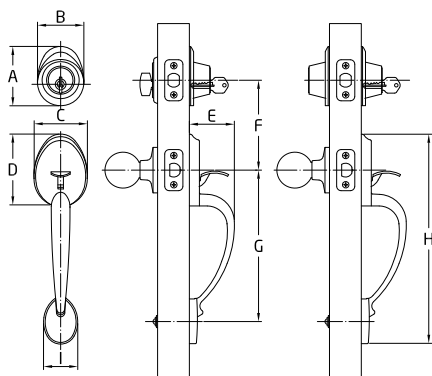

A	B	C	D	E	F	G	H	I
83	66	75	100.5	63.5	127	213	295	47

Acabado Acabamento	Cod.			
Cromado mate Cromo mate	13454		1	6
Cuero Oxidado francês	13453		1	6
Pulido Polido	13452		1	6

Características:

- > Cerrojo de placa cuadrada con llave exterior y condena interior.
- > Manillón de latón con picaporte.
- > Pasador de seguridad antisierra con avance 25 mm.
- > Roseta de latón de Ø 65 mm.
- > Entrada del cerrojo y del picaporte: 60 y 70 mm.
- > Espesor de puerta máximo: 45 mm.
- > Llave en bruto modelo 5100.

Características:

- > Ferrolho de placa quadrada com chave exterior e botão interior.
- > Asa em latão com trinco.
- > Trínco de segurança antiserra com avance 25 mm.
- > Roseta em latão de Ø 65 mm.
- > Entrada do ferrolho e do trinco: 60 e 70 mm.
- > Para portas de espessura máxima de 45 mm.
- > Chave em bruto modelo 5100.

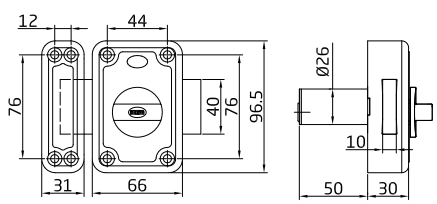
CERRADURA SOBREPONER MOD. 80 FECHADURA MOD. 80

Acabado Acabamento	Medidas	Cod.		
Esmaltado oro Esmaltado dourado	96 x 66 mm	15880		1 12
		15886		1 ud. 2 8
Esmaltado plata Esmaltado prata	96 x 66 mm	15881		1 12
		15887		1 ud. 2 8

- Características:**
- > Cerradura de sobreponer para puertas de madera.
 - > Con cilindro redondo de seguridad y 5 llaves de puntos.
 - > Longitud cilindro: 50 mm.
 - > Con palanca de cierre y muletilla interior.
 - > Llave en bruto modelo 5000.

- Características:**
- > Fechadura de sobrepor para portas de madeira.
 - > Com cilindro redondo de segurança e 5 chaves de ponto.
 - > Longitude cilindro: 50 mm.
 - > Com alavanca de fecho e muletilha interior.
 - > Chave em bruto modelo 5000.

LLAVE MOD. 5000
CHAVE MOD. 5000

Cod.		
6380		10 -

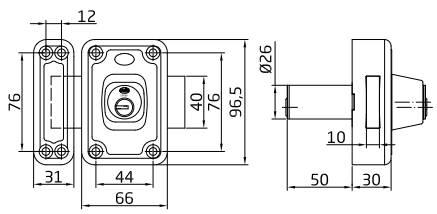
CERRADURA SOBREPONER MOD. 81 FECHADURA MOD. 81

Acabado Acabamento	Medidas	Cod.		
Esmaltado oro Esmaltado dourado	96 x 66 mm	15882		1 12
		15888		1 ud. 2 8
Esmaltado plata Esmaltado prata	96 x 66 mm	15883		1 12
		15889		1 ud. 2 8

- Características:**
- > Cerradura de sobreponer para puertas de madera.
 - > Con cilindro por ambos lados.
 - > Cilindro interior redondo de seguridad y 5 llaves de puntos.
 - > Longitud cilindro: 50 mm.
 - > Con palanca de cierre.
 - > Llave en bruto modelo 5000.

- Características:**
- > Fechadura de sobrepor para portas de madeira com cilindro por ambos os lados.
 - > Cilindro interior redondo de segurança e 5 chaves de ponto.
 - > Longitude cilindro: 50 mm.
 - > Com alavanca de fecho.
 - > Chave em bruto modelo 5000.

LLAVE MOD. 5000
CHAVE MOD. 5000

Cod.		
6380		10 -



CERRADURA SOBREPONER MOD. 82 FECHADURA MOD. 82

SEGURIDAD
SEGURANÇA

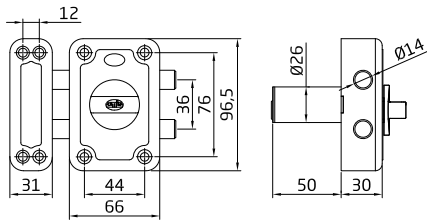

Acabado Acabamento	Medidas	Cod.			
Esmaltado oro Esmaltado dourado	96 x 66 mm	17440		1	12
		29139		1 ud.	2
Esmaltado plata Esmaltado prata	96 x 66 mm	17441		1	12
		29140		1 ud.	2

Características:

- > Cerradura de sobreponer para puertas de madera.
- > Con cilindro redondo de seguridad y 5 llaves de puntos.
- > Longitud cilindro: 50 mm.
- > Con 2 bulones de cierre y muletilla interior.
- > Llave en bruto modelo 5000.

Características:

- > Fechadura de sobrepor para portas de madeira.
- > Com cilindro redondo de segurança e 5 chaves de ponto.
- > Longitude cilindro: 50 mm.
- > Com 2 parafusos de fecho e muletilha interior.
- > Chave em bruto modelo 5000.

LLAVE MOD. 5000 CHAVE MOD. 5000

Cod.		
6380		10

CERRADURA SOBREPONER MOD. 85 FECHADURA MOD. 85

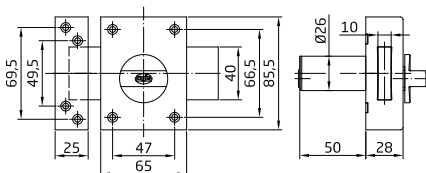

Acabado Acabamento	Medidas	Cod.			
Esmaltado oro Esmaltado dourado	85 x 65 mm	15884		1	12
		15890		1 ud.	2
Esmaltado plata Esmaltado prata	85 x 65 mm	15885		1	12
		15891		1 ud.	2

Características:

- > Cerradura de sobreponer para puertas de madera.
- > Con cilindro redondo de seguridad y 5 llaves de puntos.
- > Longitud cilindro: 50 mm.
- > Con palanca de cierre y muletilla interior.
- > Llave en bruto modelo 5000.

Características:

- > Fechadura de sobrepor para portas de madeira.
- > Com cilindro redondo de segurança e 5 chaves de ponto.
- > Longitude cilindro: 50 mm.
- > Com alavanca de fecho e muletilha interior.
- > Chave em bruto modelo 5000.

LLAVE MOD. 5000 CHAVE MOD. 5000

Cod.		
6380		10

CERRADURA SOBREPONER MOD. 72 FECHADURA MOD. 72

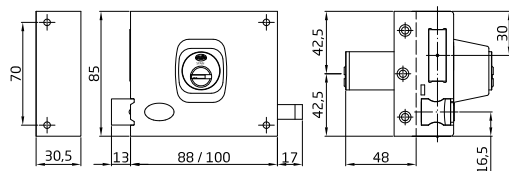

Acabado Acabamento	Medidas	Cod.				
Cromado brillo Cromo brilho	88 x 85 mm	Derecha Direita	21982		1	12
			21986		2	8
		Izquierda Esquerda	21983		1	12
			21987		2	8
	100 x 85 mm	Derecha Direita	19984		1	12
			29121		2	10
Izquierda Esquerda		19985		1	12	
		29122		2	10	
Esmaltado oro Esmaltado dourado	100 x 85 mm	Derecha Direita	19986		1	12
			29123		2	10
		Izquierda Esquerda	19987		1	12
			29124		2	10
Marrón Castanho	88 x 85 mm	Derecha Direita	21984		1	12
			21988		2	8
		Izquierda Esquerda	21985		1	12
			21989		2	8
	100 x 85 mm	Derecha Direita	21966		1	12
			29125		2	10
Izquierda Esquerda		21967		1	12	
		29126		2	10	

Características:

- > Cerradura de sobreponer para puertas de madera.
- > Mecanismo interno de acero níquelado y bicromatado.
- > Palanca de cierre cromada, desplazamiento 22 mm (a 2 vueltas).
- > Picaporte de latón cromado, con tirador.
- > Cilindro redondo de seguridad exterior Ø25X50 mm e interior Ø25X34 mm.
- > 5 llaves de puntos de latón níquelado.
- > Llaves en bruto modelo 5000.

Características:

- > Fechadura de sobrepor para portas de madeira.
- > Mecanismo interno em aço níquelado e bicromatado.
- > Lingueta cromada, com 22 mm de distância (2 voltas).
- > Trinco de latão cromado, com puxador.
- > Cilindro de segurança redondo Ø25X50 mm exterior e Ø25X34 mm interior.
- > 5 chaves de pontos em latão níquelado.
- > Chave em branco modelo 5000.

LLAVE MOD. 5000

CHAVE MOD. 5000

Cod.			
6380		10	-



SEGURIDAD
SEGURANÇA



SEGURIDAD
SEGURANÇA

CERRADURA SOBREPONER MOD. 72U FECHADURA MOD. 72U

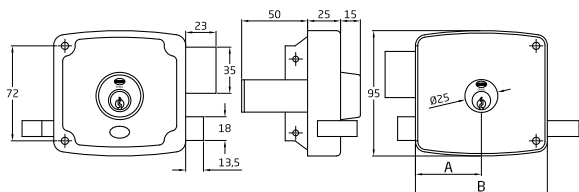

Mod.	A (mm)	B (mm)
72U - 80	42.5	85
72U - 100	50	100
72U - 120	60	120

Acabado Acabamento	Medidas	Cod.				
	85 x 95 mm	Derecha Direita	22562		1	12
		Izquierda Esquerda	22563		1	12
Esmaltado oro Esmaltado dourado	100 x 95 mm	Derecha Direita	22564		1	12
		Izquierda Esquerda	22565		1	12
	120 x 95 mm	Derecha Direita	22566		1	12
		Izquierda Esquerda	22567		1	12

Características:

- > Cerradura de sobreponer para puertas de madera.
- > Cilindro redondo de latón Ø25x50 mm de 5 pines.
- > Con palanca de cierre, lengüeta y tirador.
- > Desplazamiento de palanca 20 mm (2 vueltas de llave).
- > 3 llaves de serreta.
- > Llave en bruto modelo 6410.

Características:

- > Fechadura de sobrepor para portas de madeira.
- > Cilindro redondo de latão Ø25x50 mm com 5 pinos.
- > Com alavanca de fecho, lingueta e puxador.
- > Curso da alavanca 20 mm (2 voltas da chave).
- > 3 chaves normais.
- > Chave em branco modelo 6410.

Llave en bruto MOD. 6410

Chave em bruto MOD. 6410

Cod.			
22568		10	1000

CERRADURA SOBREPONER MOD. 72PU FECHADURA MOD. 72PU

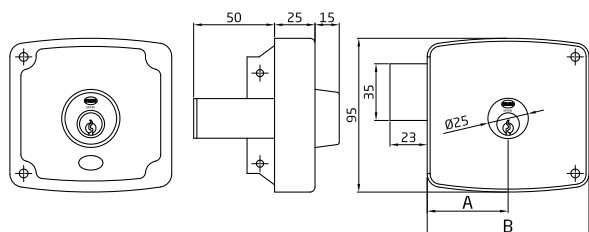

Mod.	A (mm)	B (mm)
72PU - 80	42.5	85
72PU - 100	50	100
72PU - 120	60	120

Acabado Acabamento	Medidas	Cod.				
	80 x 95 mm	Derecha Direita	23309		1	12
		Izquierda Esquerda	23310		1	12
Esmaltado oro Esmaltado dourado	100 x 95 mm	Derecha Direita	23311		1	12
		Izquierda Esquerda	23312		1	12
	120 x 95 mm	Derecha Direita	23313		1	12
		Izquierda Esquerda	23314		1	12

Características:

- > Cerradura de sobreponer para puertas de madera.
- > Cilindro redondo de latón Ø25x50 mm de 5 pines.
- > Con palanca de cierre.
- > Desplazamiento de palanca 20 mm (2 vueltas de llave).
- > 3 llaves de serreta.
- > Llave en bruto modelo 6410.

Características:

- > Fechadura de sobrepor para portas de madeira.
- > Cilindro redondo de latão Ø25x50 mm com 5 pinos.
- > Com alavanca de fecho.
- > Curso da alavanca 20 mm (2 voltas da chave).
- > 3 chaves normais.
- > Chave em branco modelo 6410.

Llave en bruto MOD. 6410

Chave em bruto MOD. 6410

Cod.			
22568		10	1000

CERRADURA SOBREPONER MOD. 73 FECHADURA MOD. 73

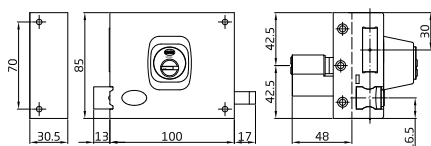

Acabado Acabamento	Medidas	Cod.				
Cromado brillo Cromo brilho	100 x 85 mm	Derecha Direita	19988		1	12
			29127	1 ud.	2	10
		Izquierda Esquerda	19989		1	12
			29128	1 ud.	2	10
Esmaltado oro Esmaltado dourado	100 x 85 mm	Derecha Direita	19990		1	12
			29129	1 ud.	2	10
		Izquierda Esquerda	19991		1	12
			29130	1 ud.	2	10

Características:

- > Cerradura de sobreponer para puertas de madera.
- > Mecanismo interno de acero níquelado y bicromatado.
- > Palanca de cierre cromada, desplazamiento 22 mm (a 2 vueltas).
- > Picaporte de latón cromado, con tirador.
- > Cilindro redondo de seguridad exterior Ø25X50 mm e interior Ø25X34 mm.
- > 5 llaves de puntos de latón níquelado.
- > Llaves en bruto modelo 5000, código 6380.

Características:

- > Fechadura de sobrepor para portas de madeira.
- > Mecanismo interno em aço níquelado e bicromatado.
- > Lingueta cromada, com 22 mm de distância (2 voltas).
- > Trinco de latão cromado, com puxador.
- > Cilindro de segurança redondo Ø25X50 mm exterior e Ø25X34 mm interior.
- > 5 chaves de pontos em latão níquelado.
- > Chave em bruto modelo 5000, código 6380.

CERRADURA SOBREPONER MOD. 75 FECHADURA MOD. 75

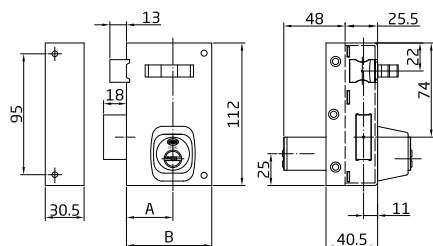

Acabado Acabamento	Medidas	Cod.				
Cromado brillo Cromo brilho	67 x 112 mm	Derecha Direita	19992		1	12
			22382	1 ud.	2	8
		Izquierda Esquerda	19993		1	12
			22383	1 ud.	2	8
Esmaltado oro Esmaltado dourado	72 x 112 mm	Derecha Direita	23128		1	12
			23129		1	12
		Derecha Direita	19994		1	12
			29131	1 ud.	2	10
Marrón Castanho	67 x 112 mm	Izquierda Esquerda	19995		1	12
			29132	1 ud.	2	10
		Derecha Direita	22384		1	12
			22386	1 ud.	2	8
Marrón Castanho	72 x 112 mm	Izquierda Esquerda	22385		1	12
			22387	1 ud.	2	8
		Derecha Direita	23130		1	12
			23131		1	12

Características:

- > Cerradura de sobreponer para puertas de madera.
- > Mecanismo interno de acero níquelado y bicromatado.
- > Palanca de cierre cromada, desplazamiento 18 mm (a 1 vuelta).
- > Picaporte de latón cromado, con tirador.
- > Cilindro redondo de seguridad exterior Ø25X50 mm e interior Ø25X34 mm.
- > 5 llaves de puntos de latón níquelado.
- > Llaves en bruto modelo 5000, código 6380.

Características:

- > Fechadura de sobrepor para portas de madeira.
- > Mecanismo interno em aço níquelado e bicromatado.
- > Lingueta cromada, com 18 mm de distância (1 volta).
- > Trinco de latão cromado, com puxador.
- > Cilindro de segurança redondo Ø25X50 mm exterior e Ø25X34 mm interior.
- > 5 chaves de pontos em latão níquelado.
- > Chave em bruto modelo 5000, código 6380.



CERRADURA SOBREPONER MOD. 75N FECHADURA MOD. 75N

SEGURIDAD
SEGURANÇA

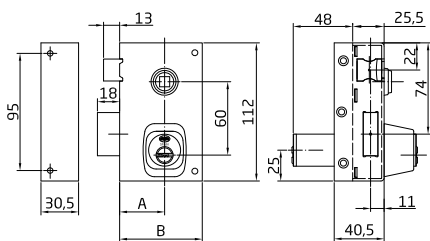

Mod.	A (mm)	B (mm)
75N - 60	36.5	67
75N - 70	41.5	72

Acabado Acabamento	Medidas	Cod.				
Cromado brillo Cromo brilho	67 x 112 mm	Derecha Direita	22388		1	12
		Izquierda Esquerda	22390		1 ud.	2
	72 x 112 mm	Derecha Direita	22389		1	12
		Izquierda Esquerda	22391		1 ud.	2
Marrón Castanho	67 x 112 mm	Derecha Direita	23132		1	12
		Izquierda Esquerda	23133		1	12
	72 x 112 mm	Derecha Direita	22392		1	12
		Izquierda Esquerda	22394		1 ud.	2
	72 x 112 mm	Derecha Direita	22393		1	12
		Izquierda Esquerda	22395		1 ud.	2
		Derecha Direita	23134		1	12
		Izquierda Esquerda	23135		1	12

Características:

- > Cerradura de sobreponer para puertas de madera.
- > Mecanismo interno de acero níquelado y bicromatado.
- > Palanca de cierre cromada, desplazamiento 22 mm (a 2 vueltas).
- > Picaporte reversible de latón cromado accionado mediante nueca de manilla de 8 mm.
- > Cilindro redondo de seguridad exterior Ø25X50 mm e interior Ø25X34 mm.
- > 5 llaves de puntos de latón níquelado.
- > Llaves en bruto modelo 5000, código 6380.

Características:

- > Fechadura de sobrepor para portas de madeira.
- > Mecanismo interno em aço níquelado e bicromatado.
- > Lingueta cromada, com 22 mm de distância (2 voltas).
- > Maçaneta reversível de latão cromado accionado mediante quadra de pega.
- > Cilindro de segurança redondo Ø25X50 mm exterior e Ø25X34 mm interior.
- > 5 chaves de pontos em latão níquelado.
- > Chave em bruto modelo 5000, código 6380.

CERRADURA SOBREPONER MOD. 75P FECHADURA MOD. 75P

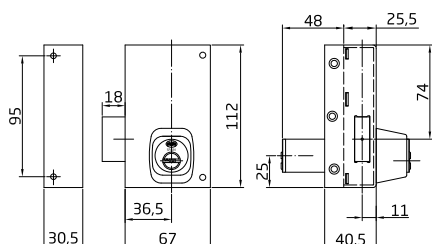

Acabado Acabamento	Medidas	Cod.					
Cromado brillo Cromo brilho	67 x 112 mm	Derecha Direita	22396		1	12	
		Izquierda Esquerda	22398		1 ud.	2	8
		67 x 112 mm	Derecha Direita	22397		1	12
			Izquierda Esquerda	22399		1 ud.	2
Marrón Castanho	67 x 112 mm	Derecha Direita	22400		1	12	
		Izquierda Esquerda	22402		1 ud.	2	8
		Derecha Direita	22401		1	12	
		Izquierda Esquerda	22403		1 ud.	2	8

Características:

- > Cerradura de sobreponer para puertas de madera.
- > Mecanismo interno de acero níquelado y bicromatado.
- > Palanca de cierre cromada, desplazamiento 18 mm (a 1 vuelta).
- > Cilindro redondo de seguridad exterior Ø25X50 mm e interior Ø25X34 mm.
- > 5 llaves de puntos de latón níquelado.
- > Llaves en bruto modelo 5000, código 6380.

Características:

- > Fechadura de sobrepor para portas de madeira.
- > Mecanismo interno em aço níquelado e bicromatado.
- > Lingueta cromada, com 18 mm de distância (1 volta).
- > Cilindro de segurança redondo Ø25X50 mm exterior e Ø25X34 mm interior.
- > 5 chaves de pontos em latão níquelado.
- > Chave em bruto modelo 5000, código 6380.

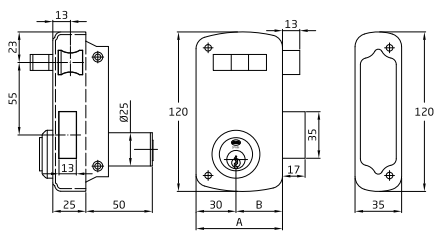
CERRADURA SOBREPONER MOD. 75U FECHADURA MOD. 75U

Acabado Acabamento	Medidas	Cod.				
Esmaltado oro Esmaltado dourado	66 x 120 mm	Derecha Direita	23542		1	12
		Izquierda Esquerda	23543		1	12
	76 x 120 mm	Derecha Direita	23544		1	12
		Izquierda Esquerda	23545		1	12

Características:

- > Cerradura de sobreponer para puertas de madera.
- > Cilindro redondo de 50 mm.
- > 3 llaves de serreta.
- > Con palanca de cierre, lengüeta reversible y tirador.
- > Llaves en bruto modelo 6410.

Características:

- > Fechadura de sobrepor para portas de madeira.
- > Cilindro redondo 50 mm.
- > 3 chaves de serreta.
- > Com alavanca de fecho, lingueta reversível e puxador.
- > Chaves em bruto modelo 6410.

Mod.	A (mm)	B (mm)
75U - 60	65	35
75U - 70	75	45

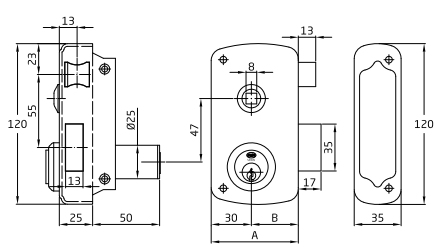
CERRADURA SOBREPONER MOD. 75UN FECHADURA MOD. 75UN

Acabado Acabamento	Medidas	Cod.				
Esmaltado oro Esmaltado dourado	66 x 120 mm	Derecha Direita	23546		1	12
		Izquierda Esquerda	23547		1	12
	76 x 120 mm	Derecha Direita	23548		1	12
		Izquierda Esquerda	23549		1	12

Características:

- > Cerradura de sobreponer para puertas de madera.
- > Cilindro redondo de 50 mm.
- > 3 llaves de serreta.
- > Con palanca de cierre y lengüeta reversible.
- > Nueca de manilla de 8 mm.
- > Llaves en bruto modelo 6410.

Características:

- > Fechadura de sobrepor para portas de madeira.
- > Cilindro redondo 50 mm.
- > 3 chaves de serreta.
- > Com alavanca de fecho e lingueta reversível.
- > Quadra de 8 mm.
- > Chaves em bruto modelo 6410.

Mod.	A (mm)	B (mm)
75UN - 60	65	35
75UN - 70	75	45



CERRADURA SOBREPONER MOD. 76 FECHADURA MOD. 76

SEGURIDAD
SEGURANÇA

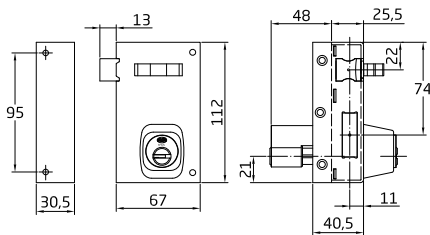

Acabado Acabamento	Medidas	Cod.				
Cromado brillo Cromo brilho	67 x 112 mm	Derecha Direita	29133		2	10
		Izquierda Esquerda	19997		1	12
			29134		2	10

Características:

- > Cerradura de sobreponer para puertas de madera.
- > Mecanismo interno de acero niquelado y bicromatado.
- > Palanca de cierre cromada, desplazamiento 18 mm (a 1 vuelta).
- > Picaporte de latón cromado, con tirador.
- > Cilindro redondo de seguridad exterior Europerfil 50 mm e interior Ø25X34 mm.
- > 5 llaves de puntos de latón niquelado.
- > Llaves en bruto modelo 5000, código 6380.

Características:

- > Fechadura de sobrepor para portas de madeira.
- > Mecanismo interno em aço niquelado e bicromatado.
- > Lingueta cromada, com 18 mm de distância (1 volta).
- > Trinco de latão cromado, com puxador.
- > Cilindro de segurança redondo Europerfil 50 mm exterior e Ø25X34 mm interior.
- > 5 chaves de pontos em latão niquelado.
- > Chave em bruto modelo 5000, código 6380.



CERRADURA SOBREPONER MOD. 77 FECHADURA MOD. 77

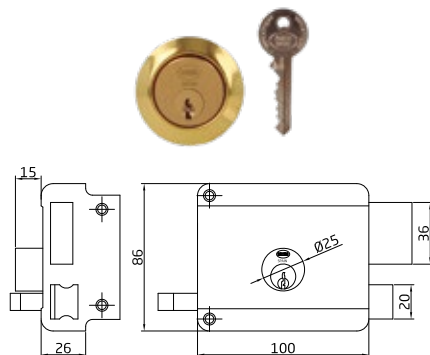

Acabado Acabamento	Medidas	Cod.				
Beige	100 x 85 mm	Derecha Direita	21388		1	10
			21970		2	10
		Izquierda Esquerda	21389		1	10
			21971		2	10

Características:

- > Cerradura de sobreponer de cilindro suelto para puertas de madera.
- > Cilindro de latón macizo de 6 pines.
- > Pestillo, palanca y tirador de latón macizo.
- > Desplazamiento de palanca 20 mm (2 vueltas de llave).
- > 3 llaves de serreta de latón niqueladas.
- > Entrada: 50 mm.
- > Adaptable a puertas de 35 a 80 mm.

Características:

- > Fechadura de sobrepor com cilindro solto para portas de madeira.
- > Cilindro em latão maciço com 6 pinos.
- > Trinco, alavanca e puxador em latão maciço.
- > Curso da alavanca 20 mm (2 voltas da chave).
- > 3 chaves de latão niquelado.
- > Entrada: 50 mm.
- > Adaptável a portas de 35 a 80 mm.

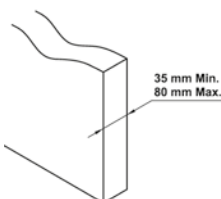

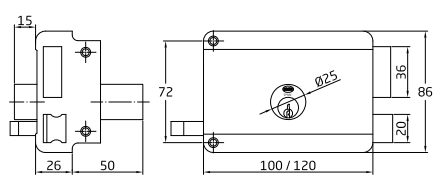
CERRADURA SOBREPONER MOD. 78 FECHADURA MOD. 78

Acabado Acabamento	Medidas		Cod.			
Beige	100 x 85 mm	Derecha Direita	21788		1	10
			21972		1 ud.	2
	120 x 85 mm	Izquierda Esquerda	21789		1	10
			21973		1 ud.	2
		Derecha Direita	22404		1	10
		Izquierda Esquerda	22405		1	10

Características:

- > Cerradura de sobreponer para puertas de madera.
- > Con cilindro redondo de 6 pines y 50 mm.
- > 3 llaves de serreta.
- > Con palanca de cierre, lengüeta y tirador de latón macizo.
- > Desplazamiento de palanca 20 mm (2 vueltas de llave).

Características:

- > Fechadura de sobrepor para portas de madeira.
- > Cilindro redondo de 6 pines.
- > 3 chaves de serreta.
- > Entrada: 50 mm.
- > Com alavanca de fecho, lingueta e puxador.
- > Deslocamento de alavanca 20 mm.

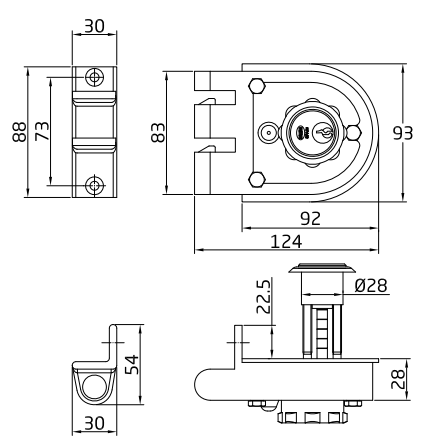
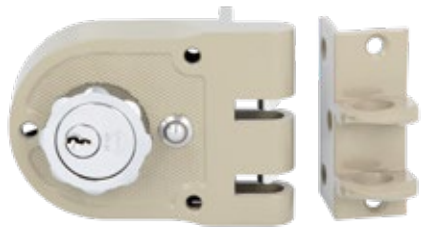
CERRADURA SOBREPONER MOD. 1396 FECHADURA MOD. 1396

Acabado Acabamento	Medidas		Cod.			
Beige	60 mm	Derecha Direita	23516		1	10
		Izquierda Esquerda	23517		1	10

Características:

- > Cerradura de sobreponer.
- > Cilindro interior y exterior adaptable.
- > Para puertas de espesor entre 30 y 60 mm.
- > Cilindro de 5 pines y entrada de 60 mm.
- > 2 llaves de serreta de latón.
- > Dos bulones de cierre en acero niquelado y botón de bloqueo para dichos bulones.
- > Entrada 60 mm y 2 llaves de latón niquelado.
- > Incluye chapa de acero para su fijación por medio de soldadura.

Características:

- > Fechadura de sobrepor.
- > Com cilindro exterior e interior adaptável.
- > Para portas de espessura entre 30 e 60 m.
- > Cilindro de 5 pines e entrada 60 mm.
- > 2 chaves de serretade latão niquelado.
- > Dois pernos de fecho em aço niquelado e botão de bloqueio para esses pernos.
- > Inclui chapa de aço para a sua fixação por meio de soldadura.

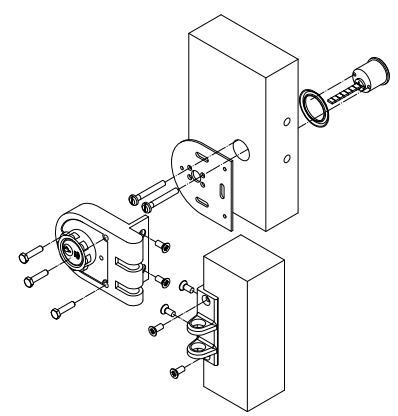

LLAVE MOD. 5396
 CHAVE MOD. 5396

Cod.		
23555	10	1000

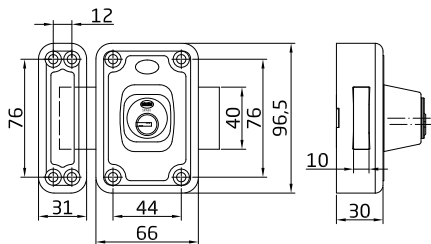

PASADOR SEGURIDAD MOD. 81P FECHADURA MOD. 81P

SEGURIDAD
SEGURANÇA



Acabado	Medidas	Cod.		
Acabamento				
Esmaltado plata Esmaltado prata	96 x 66 mm	29138	1 ud.	2 10

Características:

- > Pasador de sobreponer para puertas de madera.
- > Con palanca de cierre y cilindro interior.
- > Pasador de acero 40 x 10 mm.

Características:

- > Fecho de sobrepor para portas de madeira.
- > Com alavanca de fecho e cilindro interior.
- > Lingueta de aço 40 x 10 mm.

PASADOR SEGURIDAD MOD. 82P FECHADURA MOD. 82P

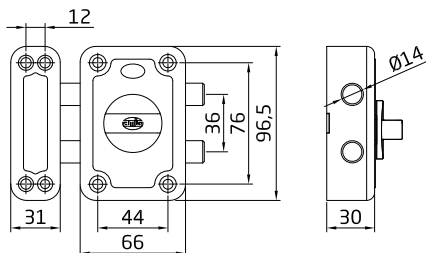

Acabado	Medidas	Cod.		
Acabamento				
Esmaltado oro Esmaltado dourado	96 x 66 mm	17442		1 12
Esmaltado plata Esmaltado prata	96 x 66 mm	29141	1 ud.	2 10
Esmaltado plata Esmaltado prata	96 x 66 mm	29142	1 ud.	2 10

Características:

- > Pasador de sobreponer para puertas de madera.
- > Con 2 bulones de cierre y muletilla interior.
- > Pasador de acero de Ø 14 mm.

Características:

- > Trinco de sobrepor para portas de madeira.
- > Com 2 parafusos de fecho e muletilha interior.
- > Lingueta de aço Ø 14 mm.

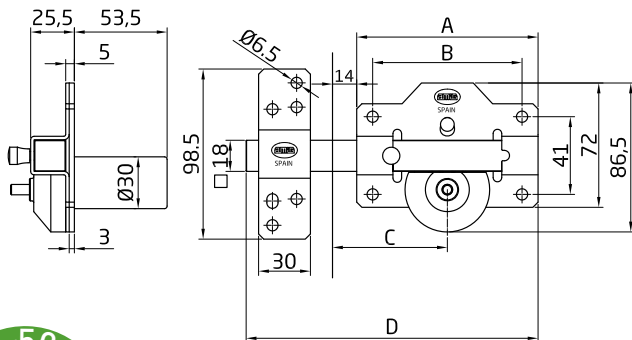
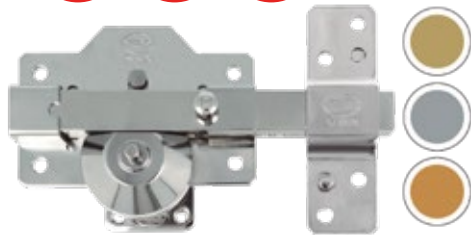
CERROJO ALTA SEGURIDAD MOD. 1PLUS FERROLHO DE ALTA SEGURANÇA MOD. 1PLUS

Mod.	A (mm)	B (mm)	C (mm)	D (mm)
90	90	63.5	59	154
105	105	86.5	66.5	169

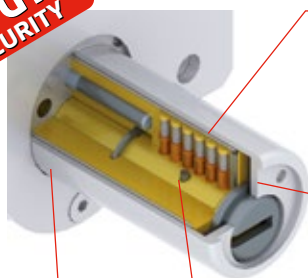
HIGH SECURITY

6 pines con muelles de acero inoxidable
 - Sistema antibumping
 - Protegido contra ganzúa

6 pines con molas em aço inoxidável
 - Sistema Antibumping
 - Protegido contra ganzua

Placa y disco con protección antitaladro
 Placa e disco com protecção anti-berbequim

Pasadores antitaladro en cuerpo
Pasadores antitaladro en rotor
 Pinos antibroca no corpo do cilindro
 Pinos antibroca no rotor

Alta resistencia a la extracción
Alta resistencia a la rotura
 Alta resistência á extracção
 Alta resistência á ruptura



Acabado Acabamento	Medidas	Cod.		
Cromado brillo Cromo brilho	90 x 154 mm	22020	1 ud.	1 10
	105 x 170 mm	23114	1 ud.	1 10
Martelé Martelado	90 x 154 mm	22021	1 ud.	1 10
Negro Preto	90 x 154 mm	24954	1 ud.	1 10
Oro Ouro	90 x 154 mm	22019	1 ud.	1 10
	105 x 170 mm	23113	1 ud.	1 10

Características:

- > Cerrojo de sobreponer con cilindro redondo de alta seguridad y pestillo de apertura.
- > Longitud del cilindro: 50 mm.
- > Cilindro de 6 pines y muelles de acero inoxidable.
- > Protegido contra ganzúa.
- > Placa con protección antitaladro.
- > Alta resistencia a la extracción y a la rotura.
- > Sistema antibumping.
- > Incluye tarjeta de propiedad y 5 llaves de punto codificadas.
- > Llave en bruto modelo 10080.

Características:

- > Ferrolho de sobrepor com cilindro redondo de alta segurança e botão de abertura.
- > Longitude do cilindro: 50 mm.
- > Cilindro de 6 pines e molas em aço inoxidável.
- > Protegido contra ganzua.
- > Placa com protecção antibroca.
- > Alta resistência à extração e à rotura.
- > Sistema antibumping.
- > Inclui cartão de propriedade e 5 chaves de pontos codificadas.
- > Chave em bruto modelo 10080.

Llave en bruto MOD. 10080

Chave em bruto MOD. 10080

Cod.		
21552		10 500

SOPORTE CERROJO ALTA SEGURIDAD MOD. 1PLUS SUPORTE PARA FERROLHO DE ALTA SEGURANÇA MOD. 1PLUS

Acabado Acabamento	Cod.		
Cromado brillo Cromo brilho	24924		1 100
Oro Ouro	24925		1 100

Características:

- > Soporte de reposición para los cerrojos de alta seguridad modelos 1 a 8 PLUS.

Características:

- > Suporte de substituição para ferrolho de alta segurança modelos 1 a 8 PLUS.



PACK SEGURIDAD MOD. 1PLUS PACK DE SEGURANÇA MOD. 1PLUS

SEGURIDAD
SEGURANÇA

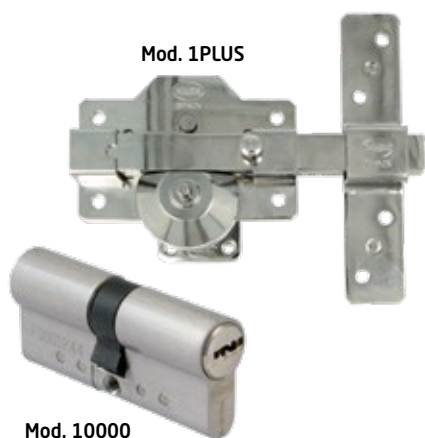

Mod. 10000

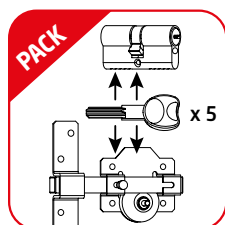

Acabado Acabamento		Medidas	Cod.		
Cromado	90 x 154	62 (31-31)	23136	1	8
		70 (35-35)	23138	1	8
		70 (30-40)	23140	1	8
Oro Ouro	90 x 154	62 (31-31)	23137	1	8
		70 (35-35)	23139	1	8
		70 (30-40)	23141	1	8

Características:

- > Cerrojo de sobreponer con cilindro redondo de alta seguridad y pestillo de apertura.
- > Longitud del cilindro: 50 mm.
- > Cilindro de 6 pines y muelles de acero inoxidable.
- > Protegido contra ganzúa.
- > Placa con protección antitaladro.
- > Alta resistencia a la extracción y a la rotura.
- > Sistema antibumping.
- > Incluye tarjeta de propiedad y 5 llaves de punto codificadas.
- > Llave en bruto modelo 10080.

Características:

- > Ferrolho de sobrepor com cilindro redondo de alta segurança e botão de abertura.
- > Longitude do cilindro: 50 mm.
- > Cilindro de 6 pinos e molas em aço inoxidável.
- > Protegido contra ganzua.
- > Placa com proteção antibroca.
- > Alta resistência à extração e à rotura.
- > Sistema antibumping.
- > Inclui cartão de propriedade e 5 chaves de pontos codificadas.
- > Chave em bruto modelo 10080.

PACK SEGURIDAD MOD. 1EPLUS PACK DE SEGURANÇA MOD. 1EPLUS

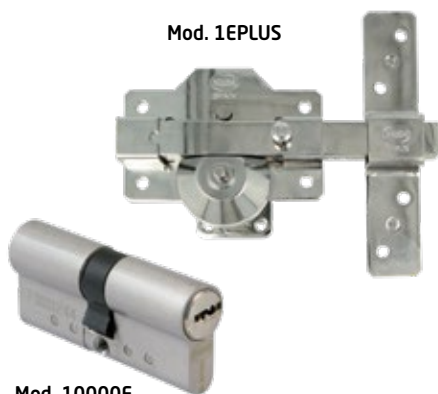

Mod. 10000E

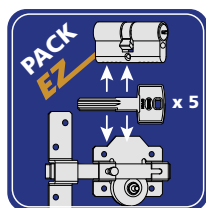

Acabado Acabamento		Medidas	Cod.		
Cromado	90 x 154	62 (31-31)	23509	1	8
		70 (35-35)	23510	1	8
		70 (30-40)	23511	1	8
Oro Ouro	90 x 154	62 (31-31)	23512	1	8
		70 (35-35)	23513	1	8
		70 (30-40)	23514	1	8

Características:

- > Cerrojo de sobreponer con cilindro redondo de alta seguridad y pestillo de apertura.
- > Cilindro modelo 10000E.
- > Longitud del cilindro: 50 mm.
- > Cilindro de 6 pines y muelles de acero inoxidable.
- > Protegido contra ganzúa.
- > Placa con protección antitaladro.
- > Alta resistencia a la extracción y a la rotura.
- > Sistema antibumping.
- > Incluye tarjeta de propiedad y 5 llaves de punto codificadas.
- > Llave en bruto modelo 10080.

Características:

- > Ferrolho de sobrepor com cilindro redondo de alta segurança e botão de abertura.
- > Cilindro modelo 10000E.
- > Longitude do cilindro: 50 mm.
- > Cilindro de 6 pinos e molas em aço inoxidável.
- > Protegido contra ganzua.
- > Placa com proteção antibroca.
- > Alta resistência à extração e à rotura.
- > Sistema antibumping.
- > Inclui cartão de propriedade e 5 chaves de pontos codificadas.
- > Chave em bruto modelo 10080.

Llave en bruto MOD. 10080

Chave em bruto MOD. 10080

Cod.			
21552	10	500	



SEGURIDAD
SEGURANÇA

CERROJO ALTA SEGURIDAD MOD. 2PLUS FERROLHO DE ALTA SEGURANÇA MOD. 2PLUS

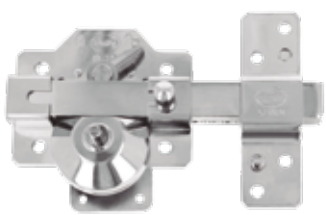

Características:

- > Cerrojo de sobreponer con cilindro redondo de alta seguridad, pestillo de apertura y palanca interior de bloqueo.
- > Longitud del cilindro: 50 mm.
- > Cilindro de 6 pines y muelles de acero inoxidable.
- > Protegido contra ganzúa.
- > Placa con protección antitaladro.
- > Alta resistencia a la extracción y a la rotura.
- > Sistema antibumping.
- > Incluye tarjeta de propiedad y 5 llaves de puntos codificadas.
- > Llave en bruto modelo 10080.

Características:

- > Ferrolho de sobrepor com cilindro redondo de alta segurança e botão de abertura e alavanca de bloqueio.
- > Longitude do cilindro: 50 mm.
- > Cilindro de 6 pinos e molas em aço inoxidável.
- > Protegido contra ganzua.
- > Placa com proteção antibroca.
- > Alta resistência à extração e à rotura.
- > Sistema antibumping.
- > Inclui cartão de propriedade e 5 chaves de pontos codificadas.
- > Chave em bruto modelo 10080.

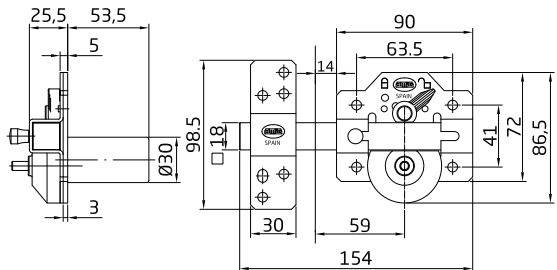

Llave en bruto MOD. 10080

Chave em bruto MOD. 10080

Cod.			
21552		10	500

HIGH SECURITY

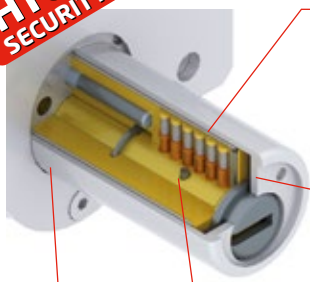

- 6 pines con muelles de acero inoxidable**
 - Sistema antibumping
 - Protegido contra ganzúa
- 6 pinos / molas em aço inoxidável**
 - Sistema Antibumping
 - Protegido contra ganzua
- Placa y disco con protección antitaladro**
Placa e disco com protecção anti-berbequim

Pasadores antitaladro en cuerpo
Pasadores antitaladro en rotor
Pinos antibroca no corpo do cilindro
Pinos antibroca no rotor

Palanca de bloqueo
Patilha de bloqueio

Alta resistencia a la extracción
Alta resistencia a la rotura
Alta resistência á extração
Alta resistência á ruptura

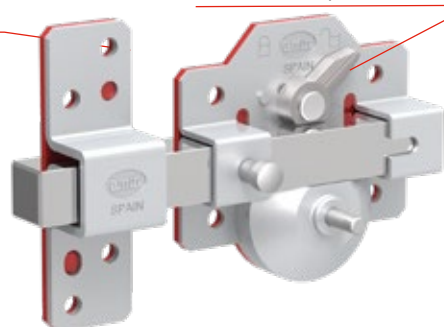



CERROJO ALTA SEGURIDAD MOD. 3 PLUS FERROLHO DE ALTA SEGURANÇA MOD. 3 PLUS

SEGURIDAD
SEGURANÇA

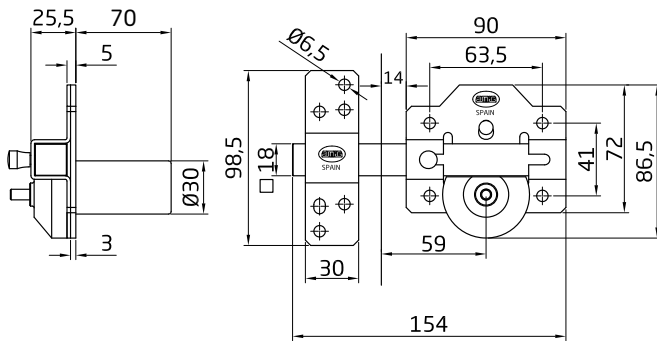
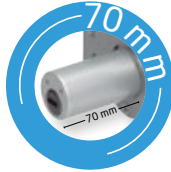
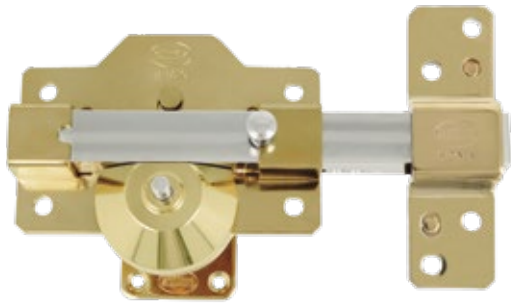

Acabado Acabamento	Medidas	Cod.		
Cromado brillo Cromo brilho	90 x 154 mm	24837	1 ud.	1 10
Oro Ouro	90 x 154 mm	24836	1 ud.	1 10

Características:

- > Cerrojo de sobreponer con cilindro redondo de alta seguridad y pestillo de apertura.
- > Longitud del cilindro: 70 mm.
- > Cilindro de 6 pines y muelles de acero inoxidable.
- > Protegido contra ganzúa.
- > Placa con protección anti taladro.
- > Alta resistencia a la extracción y a la rotura.
- > Sistema antibum ping.
- > Incluye tarjeta de propiedad y 5 llaves de puntos codificadas.
- > Llave en bruto modelo 10080.

Características:

- > Ferrolho de sobrepor com cilindro redondo de alta segurança e botão de abertura.
- > Longitude do cilindro: 70 mm.
- > Cilindro de 6 pinos e molas em aço inoxidável.
- > Protegido contra ganzua.
- > Placa com proteção antibroca.
- > Alta resistência à extração e à rotura.
- > Sistema antibumping.
- > Inclui cartão de propriedade e 5 chaves de pontos codificadas.
- > Chave em bruto modelo 10 080.

Llave en bruto MOD. 10080

Chave em bruto MOD. 10080

Cod.		
21552		10 500

HIGH SECURITY

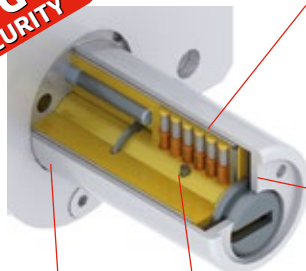

6 pines con muelles de acero inoxidable

- Sistema antibumping
 - Protegido contra ganzúa
- 6 pinos com molas em aço inoxidável
- Sistema Antibumping
 - Protegido contra ganzua

Placa y disco con protección antitaladro

Placa e disco com proteção anti-berbequim

Pasadores antitaladro en cuerpo

Pasadores antitaladro en rotor

Pinos antibroca no corpo do cilindro
Pinos antibroca no rotor

Alta resistencia a la extracción

Alta resistencia a la rotura

Alta resistência á extração
Alta resistência á ruptura

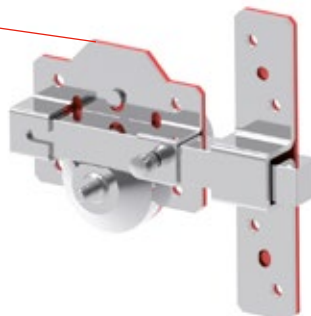

CERROJO ALTA SEGURIDAD MOD. 4PLUS FERROLHO DE ALTA SEGURANÇA MOD. 4PLUS

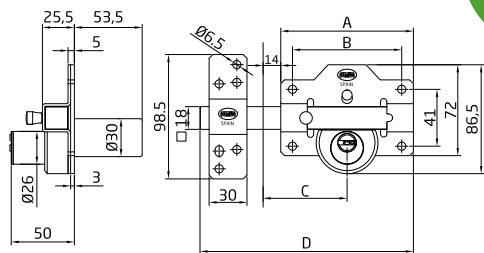
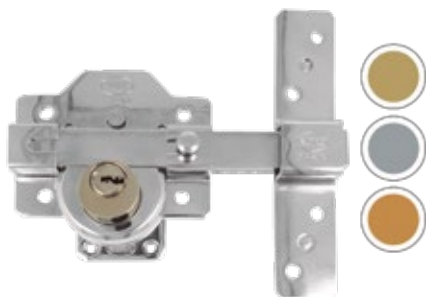

Mod.	A (mm)	B (mm)	C (mm)	D (mm)
90	90	63.5	59	154
105	105	86.5	66.5	169

Acabado Acabamento	Medidas	Cod.		
Cromado brillo Cromo brilho	90 x 154 mm	23117	1 ud.	1 10
	105 x 170 mm	23120	1 ud.	1 10
Oro Ouro	90 x 154 mm	23116	1 ud.	1 10
	105 x 170 mm	23119	1 ud.	1 10

Características:

- > Cerrojo de sobrepone con cilindro redondo de alta seguridad exterior e interior.
- > Longitud del cilindro: 50 mm.
- > Cilindro de 6 pines y muelles de acero inoxidable.
- > Protegido contra ganzúa.
- > Placa con protección antitaladro.
- > Alta resistencia a la extracción y a la rotura.
- > Sistema antibumping.
- > Incluye tarjeta de propiedad y 5 llaves de punto codificadas.
- > Llave en bruto modelo 10080.

Características:

- > Ferrolho de sobrepone com cilindro redondo de alta segurança exterior e interior.
- > Longitude do cilindro: 50 mm.
- > Cilindro de 6 pinos e molas em aço inoxidável.
- > Protegido contra ganzua.
- > Placa com proteção antibroca.
- > Alta resistência à extração e à rotura.
- > Sistema antibumping.
- > Inclui cartão de propriedade e 5 chaves de pontos codificadas.
- > Chave em bruto modelo 10080.

Llave en bruto MOD. 10080

Chave em bruto MOD. 10080

Cod.		
21552	10	500

HIGH SECURITY

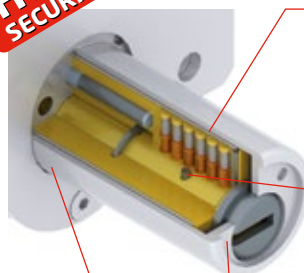

Pines con muelles de acero inoxidable

- Sistema antibumping
- Protegido contra ganzúa

Pinos com molas em aço inoxidável

- Sistema Antibumping
- Protegido contra ganzua

Pasadores antitaladro en cuerpo

Pasadores antitaladro en rotor

Pinos antibroca no corpo do cilindro

Pinos antibroca no rotor

Placa con protección antitaladro

Placa com protecção anti-berbequim

Alta resistencia a la extracción

Alta resistencia a la rotura

Alta resistência á extração

Alta resistência á ruptura

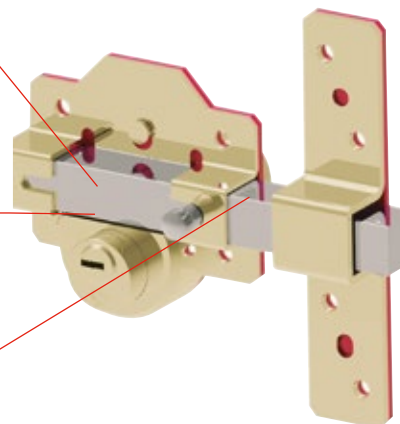



CERROJO ALTA SEGURIDAD MOD. 8 PLUS FERROLHO DE ALTA SEGURANÇA MOD. 8 PLUS

SEGURIDAD
SEGURANÇA

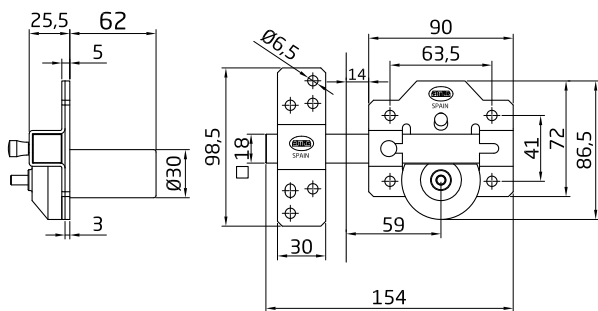
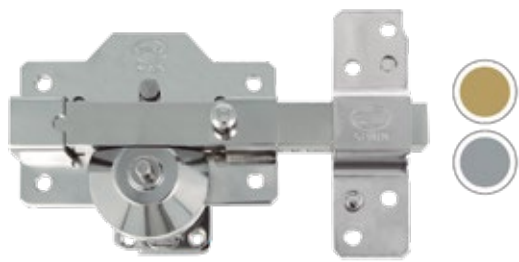

Llave en bruto MOD. 10080
Chave em bruto MOD. 10080

Cod.		
21552		10 500

Acabado Acabamento	Medidas	Cod.		
Cromado brillo Cromo brilho	90 x 154 mm	23964	1 ud.	1 10
Oro Ouro	90 x 154 mm	23963	1 ud.	1 10

Características:

- > Cerrojo de sobreponer con cilindro redondo de alta seguridad y pestillo de apertura.
- > Longitud del cilindro: 60 mm.
- > Cilindro de 6 pines y muelles de acero inoxidable.
- > Protegido contra ganzúa.
- > Placa con protección anti taladro.
- > Alta resistencia a la extracción y a la rotura.
- > Sistema antibumping.
- > Incluye tarjeta de propiedad y 5 llaves de punto codificadas.
- > Llave en bruto modelo 10080.

Características:

- > Ferrolho de sobrepor com cilindro redondo de alta segurança e botão de abertura.
- > Longitude do cilindro: 60 mm.
- > Cilindro de 6 pinos e molas em aço inoxidável.
- > Protegido contra ganzua.
- > Placa com proteção antibroca.
- > Alta resistência à extração e à rotura.
- > Sistema antibumping.
- > Inclui cartão de propriedade e 5 chaves de pontos codificadas.
- > Chave em bruto modelo 10080.

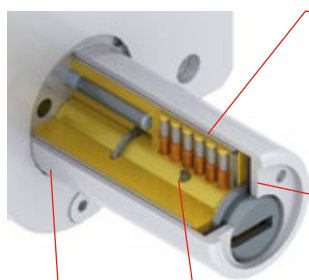

6 pines con muelles de acero inoxidable

- Sistema antibumping
 - Protegido contra ganzúa
- 6 pinos com molas em aço inoxidável**
- Sistema Antibumping
 - Protegido contra ganzua

Placa y disco con protección antitaladro

Placa e disco com protecção anti-berbequim

Pasadores antitaladro en cuerpo

Pasadores antitaladro en rotor

Pinos antibroca no corpo do cilindro

Pinos antibroca no rotor

Alta resistencia a la extracción

Alta resistencia a la rotura

Alta resistência á extração

Alta resistência á ruptura

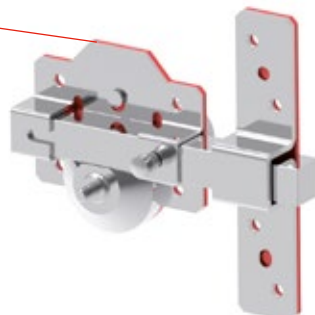

CERROJO ALTA SEGURIDAD MOD. 15 PLUS FERROLHO DE ALTA SEGURANÇA MOD. 15 PLUS



Acabado Acabamento	Medidas	Cod.		
Blanco Branco	98 x 77 mm	24261		1 10
Cromado mate Cromo mate	98 x 77 mm	23856		1 10
Oro Ouro	98 x 77 mm	23855		1 10

SEGURIDAD
SEGURANÇA

- Características:**
- > Cerrojo de sobreponer con cilindro redondo de alta seguridad y pestillo de apertura.
 - > Embellecedor magnético.
 - > Longitud del cilindro: 50 mm.
 - > Cilindro de 10 pines y muelles de acero inoxidable.
 - > Placa con protección anti taladro.
 - > Soporte lateral anti-palanca.
 - > Protegido contra ganzúa.
 - > Alta resistencia a la extracción y a la rotura.
 - > Sistema antibumping.
 - > Sistema anti-impressioning.
 - > Incluye tarjeta de propiedad y 5 llaves de puntos codificadas.
 - > Llave en bruto modelo 20080.

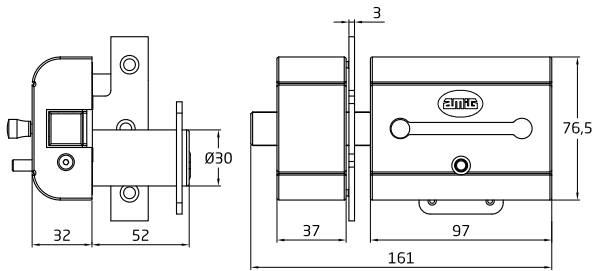

- Características:**
- > Ferrolho de sobrepor com cilindro redondo de alta segurança e botão de abertura.
 - > Tampa magnética.
 - > Longitude do cilindro: 50 mm.
 - > Cilindro de 10 pinos e molas em aço inoxidável.
 - > Placa com proteção antibroca.
 - > Suporte lateral antialavanca.
 - > Protegido contra gazua.
 - > Alta resistência à extração e à rotura.
 - > Sistema antibumping.
 - > Sistema anti impressioning.
 - > Inclui cartão de propriedade e 5 chaves de pontos codificadas.
 - > Chave em bruto modelo 20080.

Llave en bruto MOD. 20080
Chave em bruto MOD. 20080

Cod.		
23657		10 500

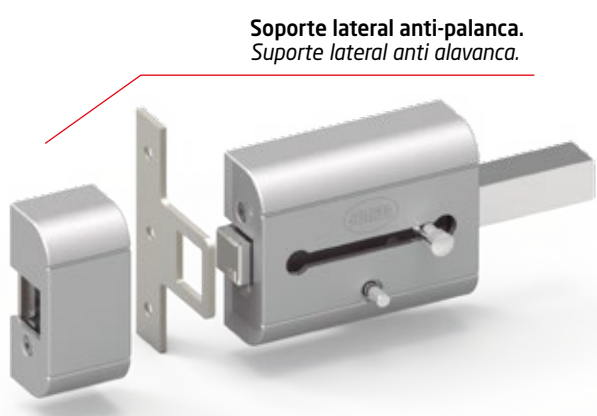

Soporte lateral anti-palanca.
Suporte lateral anti alavanca.

- Cerrojo con cilindro mod. 20000.**
6 pines longitudinales y 4 pines transversales.
- Sistema antibumping.
 - Protegido contra ganzúa.
 - Sistema Anti impressioning
- Ferrolho com cilindro mod. 20000.**
6 pins longitudinais e 4 pins transversais.
- Sistema Antibumping.
 - Protegido contra gazua.
 - Anti impressioning

Placa con protección antitaladro.
Placa com protecção anti-berbequim.

Pasadores antitaladro en cuerpo y rotor.
Pinos antibroca no corpo do cilindro e rotor.

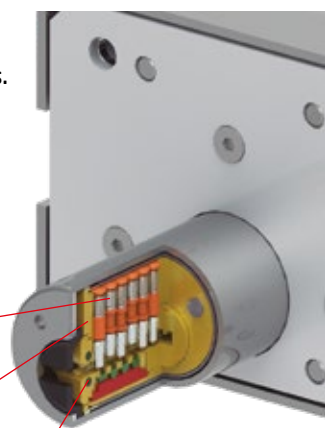



SUPLEMENTO CUERPO SUPLEMENTO CORPO



MOD.	Acabado Acabamento	Medidas	Cod.	Iconos		
CPLUS-105	Cromado	2 mm	24240		5	-
		3 mm	24241		5	-
CPLUS-90	Cromado	2 mm	24238		5	-
		3 mm	24239		5	-

Características:

> Suplemento para el cuerpo de los cerrojos 1-2-3-6-7-8 PLUS.

Características:

> Suplemento para o corpo do ferrolhos 1-2-3-6-7-8 PLUS.

SUPLEMENTO MARCO MOD. CPLUS-90 SUPLEMENTO MOLDURA MOD. CPLUS-90



Acabado Acabamento	Medidas	Cod.	Iconos		
Cromado	2 mm	24234		5	-
	3 mm	24235		5	-

Características:

> Suplemento para el soporte de los cerrojos 1-2-3-6-7-8 PLUS.

Características:

> Suplemento para o suporte do ferrolhos 1-2-3-6-7-8 PLUS.

SUPLEMENTO CUERPO MOD. C15 SUPLEMENTO CORPO MOD. C15



Acabado Acabamento	Medidas	Cod.	Iconos		
Cromado	2 mm	24236		5	-
	3 mm	24237		5	-

Características:

> Suplemento para el cuerpo del cerrojo 15PLUS.

Características:

> Suplemento para o corpo do ferrolho 15PLUS.

SUPLEMENTO MARCO MOD. C15 SUPLEMENTO MOLDURA MOD. C15



Acabado Acabamento	Medidas	Cod.	Iconos		
Cromado	2 mm	24232		5	-
	3 mm	24233		5	-

Características:

> Suplemento para el soporte del cerrojo 15PLUS.

Características:

> Suplemento para o suporte do ferrolho 15PLUS.



Acabado Acabamento	Cod.			
Blanco Branco	24264		1	10
Cromado mate Cromo mate	24263		1	10
Oro Ouro	24262		1	10

Características:

> Carcasa de repuesto para los cerrojos modelo 15PLUS.

Características:

> Carça de reposição para os ferrolhos modelo 15PLUS.

CERROJO DE SEGURIDAD MOD. 1 - 10 - 11 FERROLHO DE SEGURANÇA MOD. 1 - 10 - 11

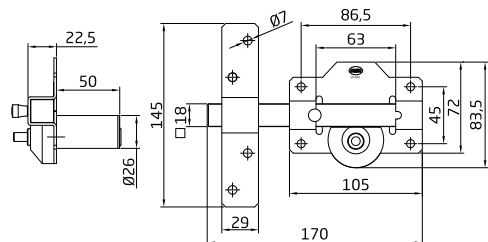
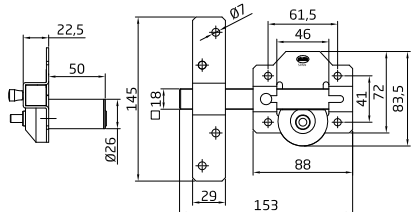

MOD.	Acabado Acabamento	Medidas	Cod.				
1	Cromado brillo Cromo brilho	88 x 153 mm	5343		1	10	
		105 x 170 mm	5346		1	10	
	Martelé Martelado	88 x 153 mm	5344		1	10	
		105 x 170 mm	5347		1	10	
	Negro Preto	88 x 153 mm	24953		1	10	
	Oro Ouro	88 x 153 mm	5342		1	10	
105 x 170 mm		5345		1	10		
10	Llaves iguales Chaves iguais	Cromado brillo Cromo brilho	88 x 153 mm	24710		1	10
		Martelé Martelado	88 x 153 mm	7221		1	10
11	Llaves iguales Chaves iguais	Cromado brillo Cromo brilho	88 x 153 mm	24711		1	10
		Martelé Martelado	88 x 153 mm	7285		1	10
	Llaves iguales Chaves iguais	105 x 170 mm	7222		1	10	
		105 x 170 mm	7286		1	10	

Características:

- > Cerrojo de sobreponer con cilindro redondo de seguridad y pestillo de apertura.
- > Longitud del cilindro: 50 mm.
- > Incluye 5 llaves de puntos.
- > Llave en bruto modelo 2500.

Características:

- > Ferrolho de sobrepor com cilindro redondo de segurança e botão de abertura.
- > Longitude do cilindro: 50 mm.
- > Inclui 5 chaves de pontos.
- > Chave em bruto modelo 2500.

LLAVE MOD. 2500
CHAVE MOD. 2500

Cod.			
6138		10	-



KIT CERROJO + CILINDRO MOD. 1 FERROLHO + CILINDRO MOD. 1



Acabado Acabamento	Medidas	Cod.				
Cromado brillo Cromo brilho	88 x 153 mm	Cilindro 60 (30-30)	20916		1	10
		Cilindro 70 (35-35)	20917		1	10
		Cilindro 70 (30-40)	20918		1	10
Oro Ouro	88 x 153 mm	Cilindro 60 (30-30)	20913		1	10
		Cilindro 70 (35-35)	20914		1	10
		Cilindro 70 (30-40)	20915		1	10

Características:

- > Conjunto de cerrojo modelo 1-88 x 153 cilindro de latón con apertura con la misma llave.
- > 6 pines y pin antitaladro.
- > Tornillo de 60 mm.
- > Leva de 15 mm.
- > Incluye 5 llaves de latón niqueladas.

Características:

- > Conjunto de ferrolho modelo 1-88 x 153 e cilindro em latão com abertura com a mesma chave.
- > 6 pinos e pin antibroca.
- > Parafuso de 60 mm.
- > Rotor de 15 mm.
- > Inclui 5 chaves em latão niqueladas.

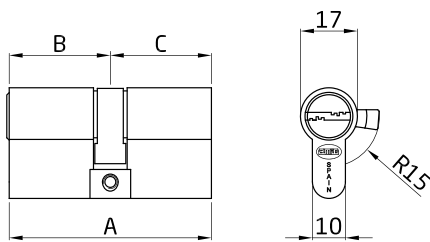

A (mm)	B (mm)	C (mm)
60	30	30
70	35	35
70	30	40

LLAVE MOD. 2500 CHAVE MOD. 2500

Cod.		
6138	10	-

CERROJO DE SEGURIDAD MOD. 1C FERROLHO DE SEGURANÇA MOD. 1C



Acabado Acabamento	Medidas	Cod.			
Cromado brillo Cromo brilho	88 x 153 mm	15447		1	10
	105 x 170 mm	15450		1	10
Martelé Martelado	88 x 153 mm	15448		1	10
	105 x 170 mm	15451		1	10
Oro Ouro	88 x 153 mm	15449		1	10
	105 x 170 mm	15452		1	10

Características:

- > Cerrojo de sobrepone con cilindro redondo de seguridad, pestillo de apertura y cadena de seguridad.
- > Longitud del cilindro: 50 mm.
- > Incluye 5 llaves de puntos.
- > Llave en bruto modelo 2500.

Características:

- > Ferrolho de sobrepom com cilindro redondo de segurança, botão de abertura e corrente de segurança.
- > Longitude do cilindro: 50 mm.
- > Inclui 5 chaves de pontos.
- > Chave em bruto modelo 2500.

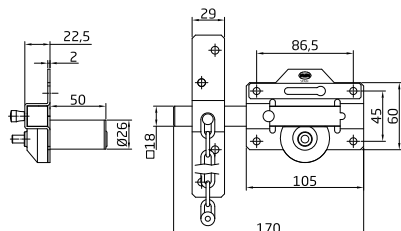
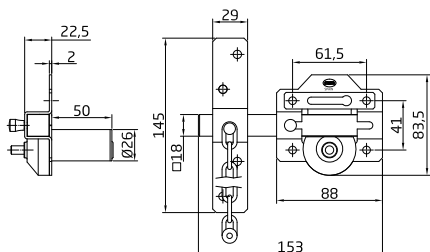

LLAVE MOD. 2500 CHAVE MOD. 2500

Cod.		
6138	10	-

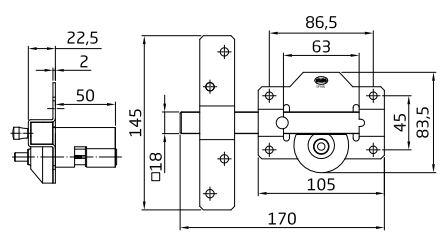
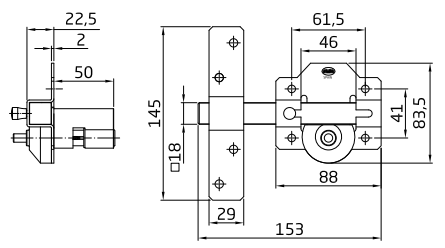
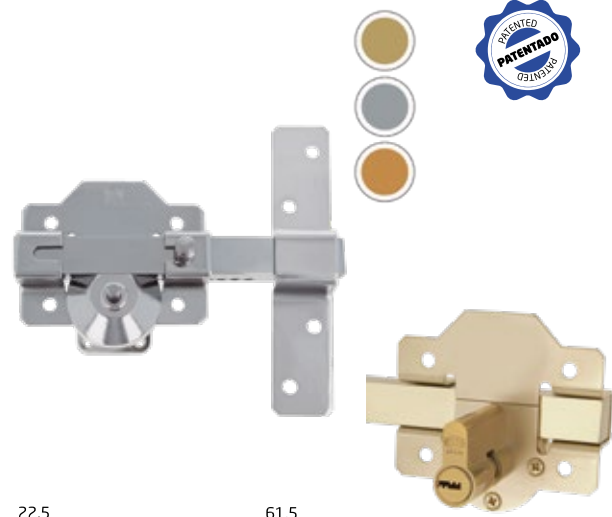
CERROJO DE SEGURIDAD MOD. 1E FERROLHO DE SEGURANÇA MOD. 1E

Acabado Acabamento	Medidas	Cod.		
Cromado brillo Cromo brilho	88 x 153 mm	18486		1 10
Martelé Martelado	88 x 153 mm	18487		1 10
Oro Ouro	88 x 153 mm	18485		1 10
	105 x 170 mm	18488		1 10

Características:

- > Cerrojo de sobreponer con cilindro Europerfil de seguridad y pestillo de apertura.
- > Longitud del cilindro: 50 mm.
- > Incluye 5 llaves de punto.
- > Llave en bruto modelo 2500.
- > Patentado.

Características:

- > Ferrolho de sobrepor com cilindro Europerfil de segurança e botão de abertura.
- > Longitude do cilindro: 50 mm.
- > Inclui 5 chaves de ponto.
- > Chave em bruto modelo 2500.
- > Patentado.

LLAVE MOD. 2500
 CHAVE MOD. 2500

Cod.		
6138		10 -

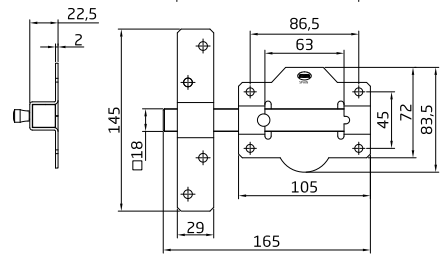
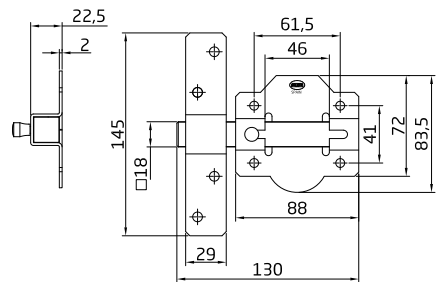
CERROJO DE SEGURIDAD MOD. 1P FERROLHO DE SEGURANÇA MOD. 1P

Acabado Acabamento	Medidas	Cod.		
Cromado brillo Cromo brilho	88 x 131 mm	19232		1 10
	105 x 165 mm	19930		1 ud. 2 10
		19233		1 10
Martelé Martelado	88 x 131 mm	19234		1 10
	105 x 165 mm	19931		1 ud. 2 10
		19235		1 10
Oro Ouro	88 x 131 mm	19230		1 10
	105 x 165 mm	19929		1 ud. 2 10
		19231		1 10

Características:

- > Pasador de sobreponer para puertas de entrada.

Características:

- > Trinco de sobrepor para portas de entrada.



CERROJO DE SEGURIDAD MOD. 2 FERROLHO DE SEGURANÇA MOD. 2

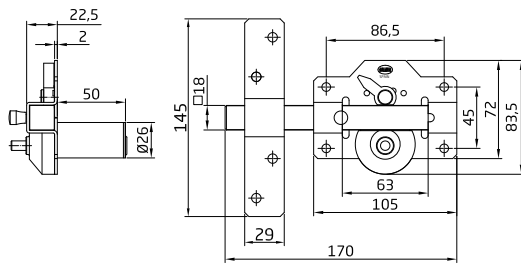
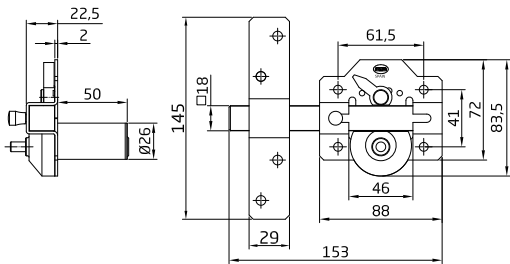
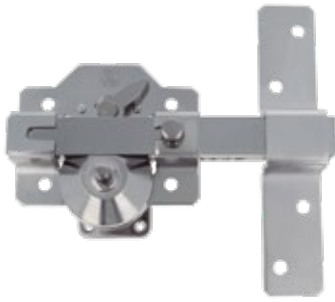

Acabado Acabamento	Medidas	Cod.		
Cromado brillo Cromo brilho	88 x 153 mm	5349		1 10
	105 x 170 mm	5352		1 10
Martelé Martelado	88 x 153 mm	5350		1 10
	105 x 170 mm	5353		1 10
Oro Ouro	88 x 153 mm	5348		1 10
	105 x 170 mm	5351		1 10

Características:

- > Cerrojo de sobreponer con cilindro redondo de seguridad.
- > Pestillo de apertura y palanca de bloqueo.
- > Longitud del cilindro: 50 mm.
- > Incluye 5 llaves de punto.
- > Llave en bruto modelo 2500.
- > Patentado.

Características:

- > Ferrolho de sobrepor com cilindro redondo de segurança.
- > Botão de abertura e alavanca de bloqueio.
- > Longitude do cilindro: 50 mm.
- > Inclui 5 chaves de ponto.
- > Chave em bruto modelo 2500.
- > Patenteado.

LLAVE MOD. 2500 CHAVE MOD. 2500

Cod.		
6138		10 -

CERROJO DE SEGURIDAD MOD. 2 LR FERROLHO DE SEGURANÇA MOD. 2 LR

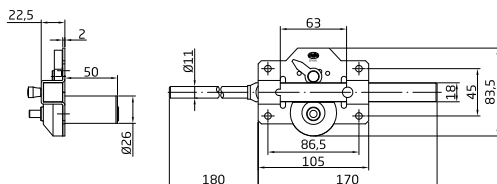
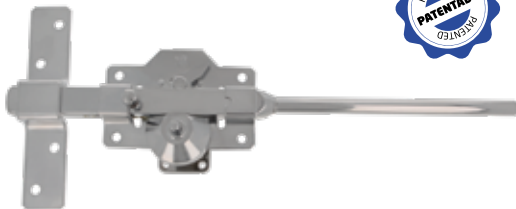

Acabado Acabamento	Medidas	Cod.		
Cromado brillo Cromo brilho	105 x 170 mm	18483		1 10

Características:

- > Cerrojo de sobreponer con cilindro redondo de seguridad.
- > Pestillo de apertura y palanca de bloqueo.
- > Barra de bloqueo de 350 mm.
- > Longitud del cilindro: 50 mm.
- > Incluye 5 llaves de punto.
- > Llave en bruto modelo 2500.

Características:

- > Ferrolho de sobrepor com cilindro redondo de segurança.
- > Botão de abertura e alavanca de bloqueio.
- > Barra de bloqueio de 350 mm.
- > Longitude do cilindro: 50 mm.
- > Inclui 5 chaves de ponto.
- > Chave em bruto modelo 2500.

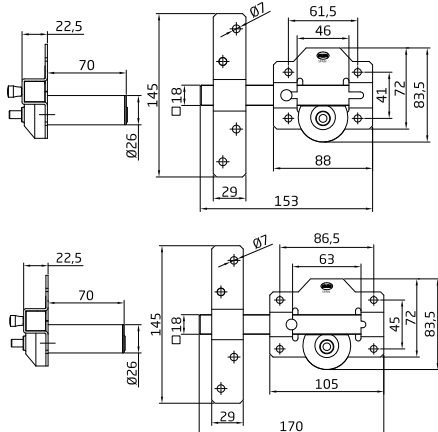
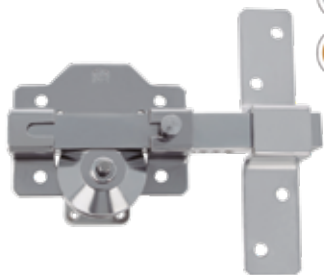
CERROJO DE SEGURIDAD MOD. 3 FERROLHO DE SEGURANÇA MOD. 3

Acabado Acabamento	Medidas	Cod.		
Cromado brillo Cromo brilho	88 x 153 mm	6344		1 10
	105 x 170 mm	6347		1 10
Martelé Martelado	88 x 153 mm	6345		1 10
	105 x 170 mm	6348		1 10
Oro Ouro	88 x 153 mm	6346		1 10
	105 x 170 mm	6349		1 10

Características:

- > Cerrojo de sobreponer con cilindro redondo de seguridad y pestillo de apertura.
- > Longitud del cilindro: 70 mm.
- > Incluye 5 llaves de punto.
- > Llave en bruto modelo 2500.
- > Patentado.

Características:

- > Ferrolho de sobrepor com cilindro redondo de segurança e botão de abertura.
- > Longitude do cilindro: 70 mm.
- > Inclui 5 chaves de ponto.
- > Chave em bruto modelo 2500.
- > Patentado.

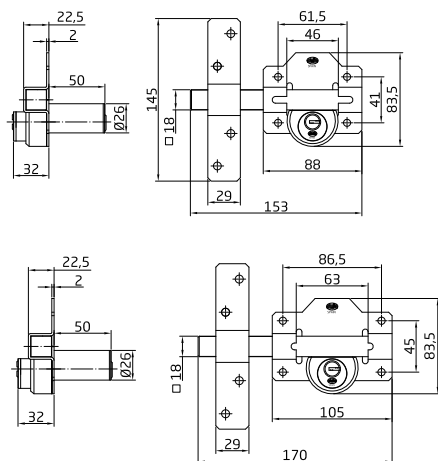
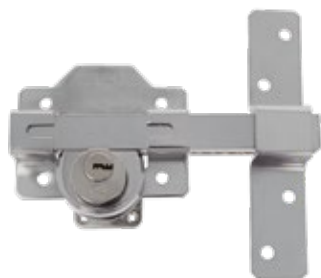
CERROJO DE SEGURIDAD MOD 4 - 40 - 41 FERROLHO DE SEGURANÇA MOD 4 - 40 - 41

MOD.	Acabado Acabamento	Medidas	Cod.		
4	Cromado brillo Cromo brilho	88 x 153 mm	6350		1 10
		105 x 170 mm	6353		1 10
	Martelé Martelado	88 x 153 mm	6351		1 10
		105 x 170 mm	6354		1 10
	Oro Ouro	88 x 153 mm	6352		1 10
		105 x 170 mm	6355		1 10
40	Llaves iguales Chaves iguais	88 x 153 mm	7223		1 10
41		105 x 170 mm	7224		1 10
		88 x 153 mm	7287		1 10
105 x 170 mm		7288		1 10	

Características:

- > Cerrojo de sobreponer con cilindro redondo de seguridad a ambos lados.
- > Longitud cilindro interior: 32 mm.
- > Longitud cilindro exterior: 50 mm.
- > Incluye 5 llaves de punto.
- > Llave en bruto modelo 2500.

Características:

- > Ferrolho de sobrepor com cilindro redondo de segurança a ambos os lados.
- > Longitude do cilindro interior: 32 mm.
- > Longitude cilindro exterior: 50 mm.
- > Inclui 5 chaves de ponto.
- > Chave em bruto modelo 2500.

LLAVE MOD. 2500
 CHAVE MOD. 2500

Cod.		
6138		10



SEGURIDAD
SEGURANÇA

CERROJO DE SEGURIDAD MOD. 4E FERROLHO DE SEGURANÇA MOD. 4E

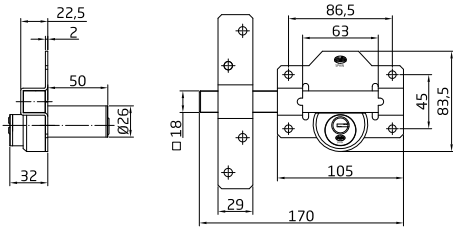
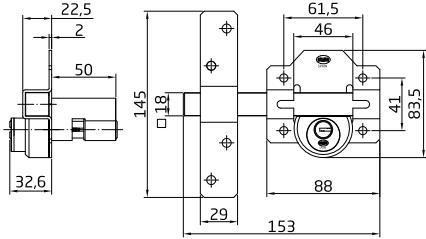
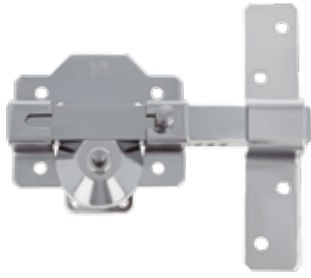

Acabado Acabamento	Medidas	Cod.		
Cromado brillo Cromo brilho	88 x 153 mm	18492		1
	105 x 170 mm	18495		1
Martelé Martelado	88 x 153 mm	18493		1
	105 x 170 mm	18496		1
Oro Ouro	88 x 153 mm	18491		1
	105 x 170 mm	18494		1

Características:

- > Cerrojo de sobreponer con cilindro redondo de seguridad por el interior y cilindro Europeperfil por el exterior.
- > Longitud cilindro interior: 32 mm.
- > Longitud cilindro exterior: 50 mm.
- > Incluye 5 llaves de punto.
- > Llave en bruto modelo 2500.
- > Patentado.

Características:

- > Ferrolho de sobrepor com cilindro redondo de segurança pelo interior e cilindro Europeperfil pelo exterior.
- > Longitude do cilindro interior: 32 mm.
- > Longitude cilindro exterior: 50 mm.
- > Inclui 5 chaves de ponto.
- > Chave em bruto modelo 2500.

LLAVE MOD. 2500 CHAVE MOD. 2500

Cod.		
6138		10



CERROJO DE SEGURIDAD MOD. 5 FERROLHO DE SEGURANÇA MOD. 5

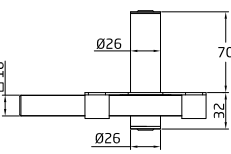
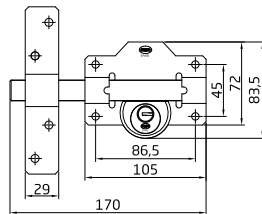
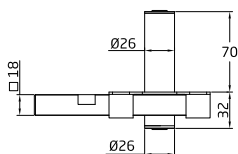
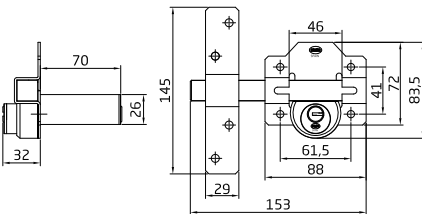
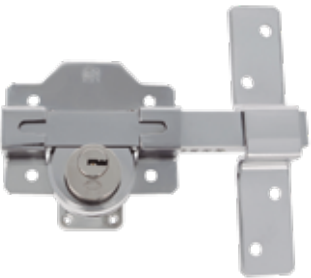

Acabado Acabamento	Medidas	Cod.		
Cromado brillo Cromo brilho	88 x 153 mm	6522		1
	105 x 170 mm	6525		1
Martelé Martelado	88 x 153 mm	6523		1
	105 x 170 mm	6526		1
Oro Ouro	88 x 153 mm	6524		1
	105 x 170 mm	6527		1

Características:

- > Cerrojo de sobreponer con cilindro redondo de seguridad a ambos lados.
- > Longitud cilindro interior: 32 mm.
- > Longitud cilindro exterior: 70 mm.
- > Incluye 5 llaves de punto.
- > Llave en bruto modelo 2500.
- > Patentado.

Características:

- > Ferrolho de sobrepor com cilindro redondo de segurança a ambos os lados.
- > Longitude do cilindro interior: 32 mm.
- > Longitude cilindro exterior: 70 mm.
- > Inclui 5 chaves de ponto.
- > Chave em bruto modelo 2500.
- > Patentado.

LLAVE MOD. 2500 CHAVE MOD. 2500

Cod.		
6138		10



SEGURIDAD
SEGURANÇA

CERROJO DE SEGURIDAD MOD 6 -60 -61 FERROLHO DE SEGURANÇA MOD 6 -60 -61

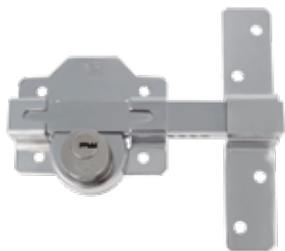

MOD.	Acabado Acabamento	Medidas	Cod.		
6	Cromado brillo Cromo brilho	88 x 153 mm	6932		1 10
	Martelé Martelado	88 x 153 mm	6933		1 10
	Oro Ouro	88 x 153 mm	6934		1 10
60	Llaves iguales Chaves iguais	Martelé Martelado	88 x 153 mm		1 10
			105 x 170 mm	7226	
61	Llaves iguales Chaves iguais	Martelé Martelado	88 x 153 mm		1 10

Características:

- > Cerrojo de sobreponer con cilindro redondo de seguridad por la parte interior.
- > Longitud del cilindro interior: 42 mm.
- > Incluye 5 llaves de punto.
- > Llave en bruto modelo 2500.

Características:

- > Ferrolho de sobrepor com cilindro redondo de segurança por a parte interior.
- > Longitude do cilindro interior: 42 mm.
- > Inclui 5 chaves de ponto.
- > Chave em bruto modelo 2500.

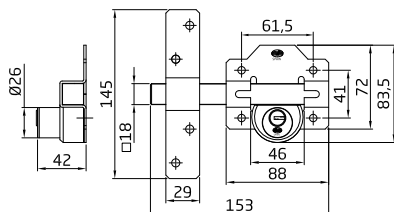

LLAVE MOD. 2500 CHAVE MOD. 2500

Cod.		
6138		10 -

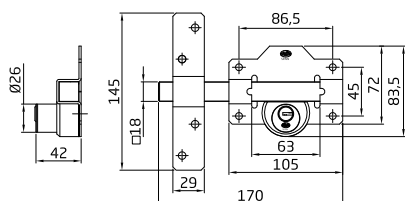

CERROJO DE SEGURIDAD MOD. 7 FERROLHO DE SEGURANÇA MOD. 7

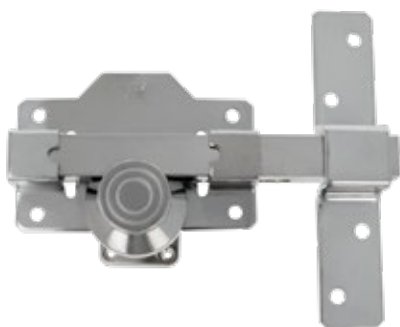

Acabado Acabamento	Medidas	Cod.		
Cromado brillo Cromo brilho	105 x 170 mm	19981		1 10

Características:

- > Cerrojo de sobreponer con cilindro redondo de seguridad y rodillo de apertura.
- > Longitud del cilindro: 50 mm.
- > Incluye 5 llaves de punto.
- > Llave en bruto modelo 2500.

Características:

- > Ferrolho de sobrepor com cilindro redondo de segurança e rolo de abertura.
- > Longitude do cilindro: 50 mm.
- > Inclui 5 chaves de ponto.
- > Chave em bruto modelo 2500.

LLAVE MOD. 2500 CHAVE MOD. 2500

Cod.		
6138		10 -

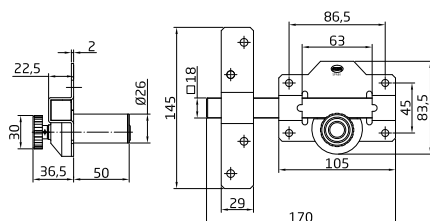



MULETILLA MOD. 50R-KD MULETILHA MOD. 50R-KD

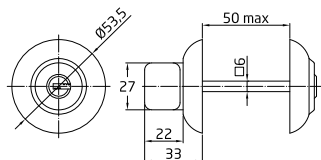

Acabado Acabamento	Medidas	Cod.		
Cromado mate Cromo mate	Ø54 mm	24242	1 ud.	1 50
Latonado	Ø54 mm	24243	1 ud.	1 50

Características:

- > Muletilla con 3 llaves de puntos para bloqueo de puertas.
- > Para picaportes unificados de 70 mm entre nuecas.
- > Cuadradillo de 6 mm.
- > Para puertas de 35 a 45 mm de espesor.

Características:

- > Muletilha com 3 chaves de pontos para bloquear as portas.
- > Para fechos de embutir de 70 mm entre quadras.
- > Eixo quadrado de 6 mm.
- > Para portas de espessura entre 35 e 40 mm.

LLAVE MOD. 5050R

CHAVE MOD. 5050R

Cod.		
24607		10 500

MULETILLA MOD. 46R-KD MULETILHA MOD. 46R-KD

NEW



Acabado Acabamento	Medidas	Cod.		
Cromado mate Cromo mate	Ø52 mm	24821	1 ud.	1 50
Latonado	Ø52 mm	24822	1 ud.	1 50

Características:

- > Muletilla con 3 llaves de puntos para bloqueo de puertas.
- > Para picaportes unificados de 47 mm entre nuecas.
- > Cuadradillo de 6 mm.
- > Para puertas de 35 a 45 mm de espesor.

Características:

- > Muletilha com 3 chaves de pontos para bloquear as portas.
- > Para fechos de embutir de 47 mm entre quadras.
- > Eixo quadrado de 6 mm.
- > Para portas de espessura entre 35 e 40 mm.

LLAVE MOD. 4650

CHAVE MOD. 4650

Cod.		
24823		10 500

MANILLA MOD. ALFA+MULET 46 PUXADOR MOD. ALFA+MULET 46



NEW



Acabado Acabamento	Medidas	Cod.		
Latonado	242 x 44 mm	Derecha Direita	24831	1 10
		Izquierda Esquerda	24832	1 10

Características:

- > Juego de manillas en acero con placa y cuadradillo de 8 mm.
- > Muletilla con 3 llaves de puntos para bloqueo de puertas.
- > Para picaportes unificados de 47 mm entre nuecas.
- > Cuadradillo de 6 mm.
- > Para puertas de 35 a 45 mm de espesor.

Características:

- > Conjunto de puxadores de aço com placa e quadrado de 8 mm.
- > Muletilha com chaves de 3 pontos para travamento de portas que possuem fechaduras unificadas.
- > Distância entre maçanetas de 47 mm.
- > Eixo quadrado de 6 mm.
- > Para portas de 35 a 45 mm de espessura.



SEGURIDAD
SEGURANÇA

MANILLA MOD. ISHI+MULET 46 PUXADOR MOD. ISHI+MULET 46



Acabado Acabamento	Medidas	Cod.				
Níquel cepillado Níquel escovado	240 x 45 mm	Derecha Direita	24833		1	10
		Izquierda Esquerda	24834		1	10

Características:

- > Juego de manillas en acero con placa y cuadradillo de 8 mm.
- > Muletilla con 3 llaves de puntos para bloqueo de puertas.
- > Para picaportes unificados de 47 mm entre nuecas.
- > Cuadradillo de 6 mm.
- > Para puertas de 35 a 45 mm de espesor.

Características:

- > Conjunto de puxadores de aço com placa e quadrado de 8 mm.
- > Muletilha com chaves de 3 pontas para travamento de portas que possuem fechaduras unificados.
- > Distância entre maçanetas de 47 mm.
- > Eixo quadrado de 6 mm.
- > Para portas de 35 a 45 mm de espessura.

BLOQUEO VENTANA MOD. 40 FECHO DE SEGURANÇA PARA JANELA DESLIZANTE MOD. 40

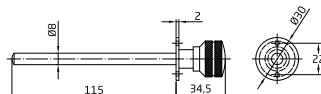

Acabado Acabamento	Medidas	Cod.			
Blanco Branco	Ø30 x 152 mm	21684		10	100
		21687		1 ud.	6
Cromado brillo Cromo brilho	Ø30 x 152 mm	21685		10	100
		21688		1 ud.	6
Negro Preto	Ø30 x 152 mm	21686		10	100
		21689		1 ud.	6

Características:

- > Bloqueo para ventanas correderas.

Características:

- > Fecho de segurança para janelas deslizantes.

CERRADURA VENTANA MOD. 45 FECHADURA PARA JANELA MOD. 45

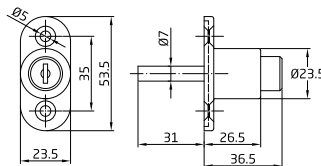

Acabado Acabamento	Medidas	Cod.			
Blanco Branco	53 x 23 mm	21690		10	100
		21693		1 ud.	6
Cromado brillo Cromo brilho	53 x 23 mm	21691		10	100
		21694		1 ud.	6
Negro Preto	53 x 23 mm	21692		10	100
		21695		1 ud.	6

Características:

- > Cerradura para ventanas correderas.
- > Llaves iguales.
- > Incluye dos llaves.

Características:

- > Fechadura para janelas deslizantes.
- > Chaves iguais.
- > Inclui duas chaves.

Llave en bruto MOD. 371

Chave em bruto MOD. 371

Cod.			
18390		10	1000



BOCALLAVE MOD. 20 ENTRADA DE CHAVE MOD. 20

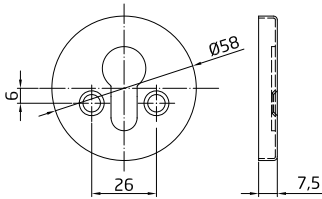

	Acabado Acabamento	Medidas	Cod.		
Acero inoxidable 18/8 Aço inoxidável 18/8	Mate	Ø58 mm	6378		20 100
	Cuero Oxidado francês	Ø58 mm	20285		20 100
Latón Latão	Mate	Ø58 mm	6379		20 100

Características:

- > Bocallave para cilindros Europerfil.
- > Ø58 mm con dos tornillos.
- > Para escudos AMIG modelo 30 y 31.

Características:

- > Entrada de chave para cilindros Europerfil.
- > Ø58 mm com dois parafusos.
- > Utilização com escudos modelos 30 e 31.

BOCALLAVE MOD. 21 ENTRADA DE CHAVE MOD. 21

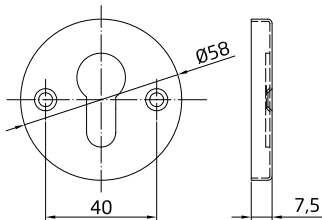

	Acabado Acabamento	Medidas	Cod.		
Acero inoxidable 18/8 Aço inoxidável 18/8	Mate	Ø58 mm	7120		20 100
	Cromado mate Cromo mate	Ø58 mm	8048		20 100
Latón Latão	Cuero Oxidado francês	Ø58 mm	8049		20 100
	Mate	Ø58 mm	7121		20 100

Características:

- > Bocallave para cilindros Europerfil.
- > Ø58 mm con dos tornillos.
- > Para escudos AMIG modelo 30 y 31.

Características:

- > Entrada de chave para cilindros Europerfil.
- > Ø58 mm com dois parafusos.
- > Utilização com escudos modelos 30 e 31.

BOCALLAVE MOD. 22 ENTRADA DE CHAVE MOD. 22

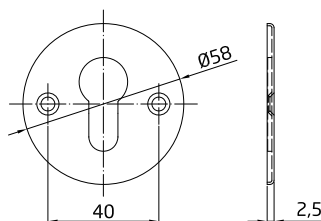

	Acabado Acabamento	Medidas	Cod.		
Acero Aço	Negro Preto	Ø58 mm	13472		20 100
Acero inoxidable 18/8 Aço inoxidável 18/8	Mate	Ø58 mm	13473		20 100
	Cromado mate Cromo mate	Ø58 mm	13469		20 100
Latón Latão	Cuero Oxidado francês	Ø58 mm	13470		20 100
	Mate	Ø58 mm	13471		20 100

Características:

- > Bocallave para cilindros Europerfil.
- > Ø58 mm con dos tornillos.
- > Para escudos AMIG modelo 30 y 31.

Características:

- > Entrada de chave para cilindros Europerfil.
- > Ø58 mm com dois parafusos.
- > Utilização com escudos modelos 30 e 31.

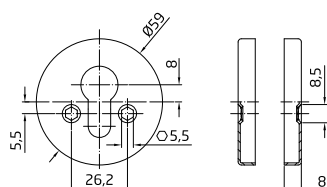
BOCALLAVE MOD. 25AT ENTRADA DE CHAVE MOD. 25AT

Acabado Acabamento	Medidas	Cod.		
Cromado mate Cromo mate	Ø59 mm	20472		10 100
Latonado barnizado Latonado envernizado	Ø59 mm	20471		10 100

Características:

- > Juego de bocallaves de acero para cilindros Europerfil.
- > Con cuatro tirafondos y tornillos pasantes antirrobo.

Características:

- > Conjunto de entrada de chaves em aço para cilindros Europerfil.
- > Com quatro parafusos e parafusos passantes antirrobo.

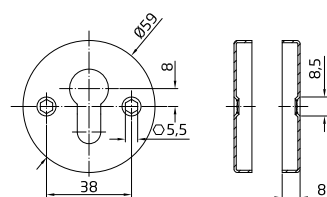
BOCALLAVE MOD. 26AT ENTRADA DE CHAVE MOD. 26AT

Acabado Acabamento	Medidas	Cod.		
Cromado mate Cromo mate	Ø59 mm	20474		10 100
Latonado barnizado Latonado envernizado	Ø59 mm	20473		10 100

Características:

- > Juego de bocallaves de acero para cilindros Europerfil.
- > Con cuatro tirafondos y tornillos pasantes antirrobo.

Características:

- > Conjunto de entrada de chaves em aço para cilindros Europerfil.
- > Com quatro parafusos e parafusos passantes antirrobo.

EMBELLECEDOR MOD. 10 EMBELEDADORES MOD. 10

Acero inoxidable 18/8
 Aço inoxidável 18/8

Latón
 Latão

Acabado Acabamento	Medidas	Cod.		
Mate	165 x 74 mm	6357		5 60
Cromado mate Cromo mate	165 x 74 mm	8050		5 60
Cuero Oxidado francês	165 x 74 mm	8051		10 60
Mate	165 x 74 mm	6356		5 60

Características:

- > Embellecedor para escudos modelo 30-31-40.
- > Evita el rayado de la puerta por el giro de las llaves.

Características:

- > Ornamento para escudos modelo 30-31-40.
- > Evita riscar a porta pelo giro das chaves.

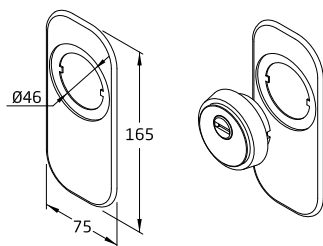



ESCUDO MOD. 28 ESCUDO MOD. 28

SEGURIDAD
SEGURANÇA



NEW



Acabado Acabamento	Medidas	Cod.		
Cromado mate Cromo mate	Ø65 mm	24324		1 30
		24326	1 ud.	2 30
Mate	Ø65 mm	24323		1 30
		24325	1 ud.	2 30

Características:

- > Escudo de seguridad con cuerpo de acero hueco.
- > Placa antitaladro de acero tratado.
- > Anillo exterior hueco.
- > Incluye 1 bocallave, tornillos y soporte.
- > Grosor de la puerta: de 40 a 45 mm.
- > Para cerraduras AMIG o similares.

Características:

- > Escudo de segurança com corpo de aço oco.
- > Placa antifuro de aço tratado.
- > Anel exterior oco.
- > Inclui 1 escudete, parafusos e suporte.
- > Espessurada porta: de 40 a 45 mm.
- > Para fechaduras AMIG ou similares.

ESCUDO MOD. 29 ESCUDO MOD. 29

ZAMAK

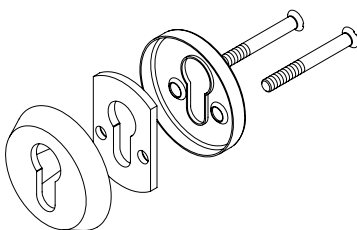
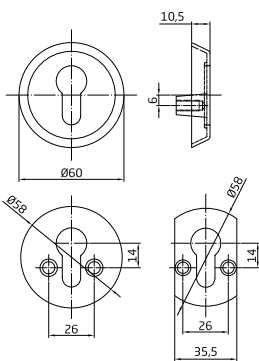

Acabado Acabamento	Medidas	Cod.		
Cromado mate Cromo mate	Ø60 mm	20157		6 60
Latonado barnizado Latonado envernizado	Ø60 mm	20156		6 60

Características:

- > Escudo de zamak para cilindros Europerfil.
- > Incluye tornillos, soporte y bocallave interior.
- > Para puertas de espesor entre 35 y 40 mm.
- > Para cerraduras AMIG o similares.

Características:

- > Escudo de zamak para cilindros Europerfil.
- > Inclui parafusos, suporte e entrada de cilindro interior.
- > Para portas com espessura entre 35 e 40 mm.
- > Para fechaduras AMIG ou similares.

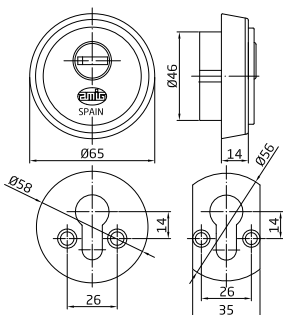
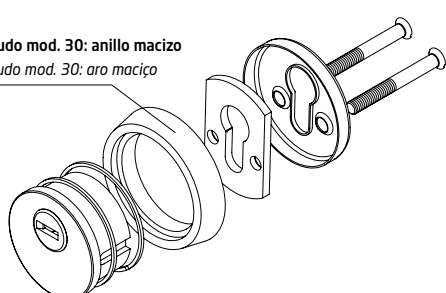
ESCUDO MOD. 30 ESCUDO MOD. 30

Escudo mod. 30: anillo macizo
Escudo mod. 30: aro maciço

	Acabado Acabamento	Medidas	Cod.			
	Acero Aço	Negro mate Preto mate	Ø65 mm	27216	1 ud.	2 30
	Acero inoxidable 18/8 Aço inoxidável 18/8	Mate	Ø65 mm	6359		1 30
		Cromado mate Cromo mate	Ø65 mm	7342		1 30
	Latón Latão	Cuero Oxidado francês	Ø65 mm	7343		1 30
		Mate	Ø65 mm	20175	1 ud.	2 30
				6358		1 30

- Características:**
- > Escudo de seguridad con cuerpo de acero sinterizado.
 - > Placa antitaladro de acero tratado.
 - > Anillo exterior macizo.
 - > Incluye 1 bocallave modelo 20.
 - > Incluye tornillos y soporte.
 - > Para puertas de espesor entre 40 y 45 mm.
 - > Para cerraduras AMIG o similares.

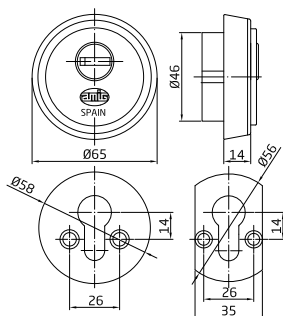
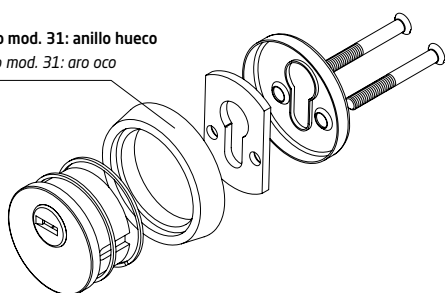
- Características:**
- > Escudo de segurança com corpo em aço sinterizado.
 - > Placa antibroca em aço temperado.
 - > Aro exterior maciço.
 - > Inclui suporte e uma entrada de chave mod 20.
 - > Inclui parafusos e suporte.
 - > Para portas com espessura entre 40 e 45 mm.
 - > Fechaduras AMIG ou similares.

ESCUDO MOD. 31 ESCUDO MOD. 31

Escudo mod. 31: anillo hueco
Escudo mod. 31: aro oco

	Acabado Acabamento	Medidas	Cod.			
	Acero Aço	Negro mate Preto mate	Ø65 mm	20094		1 30
	Acero inoxidable 18/8 Aço inoxidável 18/8	Mate	Ø65 mm	20379	1 ud.	2 30
				6361		1 30
		Cromado mate Cromo mate	Ø65 mm	20378	1 ud.	2 30
				7344		1 30
	Latón Latão	Cuero Oxidado francês	Ø65 mm	20381	1 ud.	2 30
				7345		1 30
		Mate	Ø65 mm	20380	1 ud.	2 30
				6360		1 30

- Características:**
- > Escudo de seguridad con cuerpo de acero sinterizado.
 - > Placa antitaladro de acero tratado.
 - > Anillo exterior hueco.
 - > Incluye 1 bocallave modelo 20.
 - > Incluye tornillos y soporte.
 - > Para puertas de espesor entre 40 y 45 mm.
 - > Para cerraduras AMIG o similares.

- Características:**
- > Escudo de segurança com corpo em aço sinterizado.
 - > Placa antibroca em aço temperado.
 - > Aro exterior oco e ornamento.
 - > Inclui uma entrada de chave mod 20.
 - > Inclui parafusos e suporte.
 - > Para portas com espessura entre 40 e 45 mm.
 - > Fechaduras AMIG ou similares.



ESCUDO MOD. 40 ESCUDO MOD. 40

SEGURIDAD
SEGURANÇA

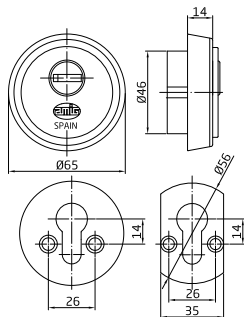

	Acabado Acabamento	Medidas	Cod.		
Acero inoxidable 18/8 Aço inoxidável 18/8	 Mate	Ø65 mm	23688		1 30
			23691	1 ud.	1 30
Latón Latão	Cromado mate Cromo mate	Ø65 mm	23687		1 30
			23690	1 ud.	1 30
	Mate	Ø65 mm	23686		1 30
			23689	1 ud.	1 30

Características:

- > Escudo de alta seguridad con cuerpo de acero sinterizado.
- > Placa antitaladro de acero carbonitrurado fijada con tuercas antirrobo carbonitruradas.
- > Anillo exterior macizo.
- > Rodamientos de acero templado antitaladro en el cuerpo.
- > Incluye dos juegos de tornillos de fijación de alta resistencia.
- > Para puertas de 40 y 45 mm de ancho y un bocallave.
- > Para cerraduras AMIG o similares.

Características:

- > Escudo de alta segurança com corpo de aço sintetizado.
- > Placa antibroca de aço carbonitrurado com parafusos anti-roubo carbonitrurados.
- > Aro exterior maciço.
- > Rolamentos anti-broca de aço temperado no corpo.
- > Inclui dois conjuntos de parafusos de fixação de alta resistência.
- > Para portas de 40 e 45 mm de largura e uma entrada de chave.
- > Para fechaduras AMIG ou similares.

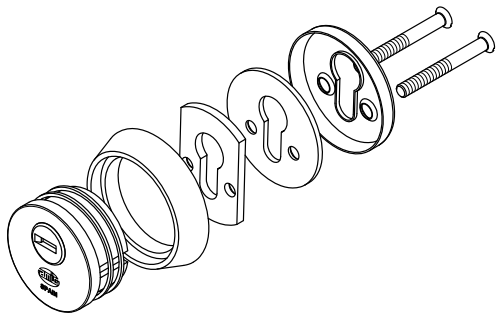

ESCUDO MOD. 35 ESCUDO MOD. 35

ZAMAK

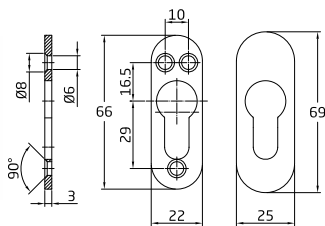

Acabado Acabamento	Medidas	Cod.		
Negro Preto	70 x 25 mm	21165		4 120

Características:

- > Escudo de seguridad.
- > Con cuerpo de acero y embellecedor de plástico.
- > Para puertas metálicas.

Características:

- > Escudo de segurança.
- > Com corpo em aço e ornamento de plástico.
- > Para portas metálicas.

ESCUDO MOD. 3700 ESCUDO MOD. 3700

AL
ALUMINIO

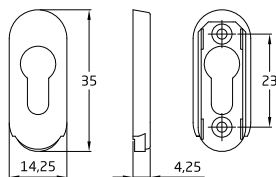

Acabado Acabamento	Medidas	Cod.		
Blanco Branco	70 x 29 mm	22047		10 120
		22049	2 ud.	5 30
Negro Preto	70 x 29 mm	22048		10 120
		22050	2 ud.	5 30

Características:

- > Escudo de seguridad.
- > Cuerpo de acero y embellecedor de aluminio.
- > Para puertas metálicas.

Características:

- > Escudo de segurança.
- > Corpo em aço e ornamento de alumínio.
- > Para portas metálicas.



Cod.		
24231		1

- Características:**
- > Kit guía cilindro centrador.
 - > Cuerpo de latón y guía de acero templado.
 - > Para la instalación de escudos de seguridad.

- Características:**
- > Kit de guía de centragem.
 - > Corpo em latão e guia em aço temperado.
 - > Para a instalação de escudos de segurança.

GUARDALLAVES MOD. TS01 CAIXA DE SEGURANÇA PARA CHAVES MOD. TS01



Acabado Acabamento	Medidas	Cod.		
Gris Cinzento	122 x 87 x 40 mm	24794	1 ud.	1 30

- Características:**
- > Guardallaves fabricado en acero con apertura por cerradura de combinación.
 - > 10000 combinaciones diferentes.
 - > Con tapa para la protección de la cerradura.
 - > Capacidad máxima: 16 llaves.
 - > Con agujeros de fijación.

- Características:**
- > Caixa para chaves de segurança em aço com abertura com fechadura de combinação.
 - > 10.000 combinações diferentes.
 - > Com tampa para proteger a fechadura.
 - > Capacidade máxima: 16 teclas.
 - > Com furos de montagem.

GUARDALLAVES MOD. TS02 CAIXA DE SEGURANÇA PARA CHAVES MOD. TS02



Acabado Acabamento	Medidas	Cod.		
Gris Cinzento	133 x 80 x 63 mm	24853	1 ud.	1 20

- Características:**
- > Guardallaves fabricado en acero con apertura por cerradura de combinación.
 - > Luz led automática.
 - > 10000 combinaciones diferentes.
 - > Capacidad máxima de 16 llaves.
 - > Con tapa para la protección de la cerradura a prueba de polvo y resistente a la intemperie, Con agujeros de fijación.
 - > Incluye accesorios de fijación.

- Características:**
- > Caixa segurança chaves em aço com abertura para fechadura de combinação.
 - > Luz led automática.
 - > 10.000 combinações diferentes.
 - > Capacidade máxima de 16 chaves.
 - > Com tampa para proteger a fechadura, à prova de poeira e intempéries, com furos de fixação.
 - > Inclui acessórios de fixação.



CAJA DE CAUDALES MOD. 2153 COFRE PORTÁTIL MOD. 2153

SEGURIDAD
SEGURANÇA



Llave bruto MOD. 1251

Chaves em bruto MOD. 1251

Acabado	Cod.		
Niquelado	14981		10
Níquel			-

Acabado	Medidas	Cod.		
Azul	150 x 110 x 70 mm	3194		1
	200 x 160 x 70 mm	3198		1
	200 x 160 x 90 mm	3202		1
	250 x 180 x 90 mm	3206		1
	300 x 240 x 90 mm	3810		1
Marfil	150 x 110 x 70 mm	3193		1
	200 x 160 x 70 mm	3197		1
	200 x 160 x 90 mm	3201		1
	250 x 180 x 90 mm	3205		1
Rojo	300 x 240 x 90 mm	3809		1
	150 x 110 x 70 mm	3191		1
	200 x 160 x 70 mm	3195		1
Verde	200 x 160 x 90 mm	3199		1
	250 x 180 x 90 mm	3203		1
	300 x 240 x 90 mm	3807		1
Verde	150 x 110 x 70 mm	3192		1
	200 x 160 x 70 mm	3196		1
	200 x 160 x 90 mm	3200		1
	250 x 180 x 90 mm	3204		1
	300 x 240 x 90 mm	3808		1

Características:

- > Caja de caudales en acero.
- > Con manilla y cerradura de seguridad niqueladas.
- > Incluye bandeja portamonedas.
- > Dos llaves por caja.

Características:

- > Cofre portátil de aço.
- > Fechadura e cilindro de segurança niquelados.
- > Inclui 1 bandeja de porta-moedas.
- > Duas chaves por caixa.

CAJA DE CAUDALES MOD. 2500 COFRE PORTÁTIL MOD. 2500



Llave bruto MOD. CAJA CAUDALES 2500

Chaves em bruto MOD. CAJA CAUDALES 2500

Acabado	Cod.		
Cromado	8775		10
			-

Acabado	Medidas	Cod.		
Azul	165 x 125 x 80 mm	2203		1
	197 x 154 x 80 mm	2206		1
	230 x 185 x 80 mm	2209		1
Gris	165 x 125 x 80 mm	2204		1
	197 x 154 x 80 mm	2207		1
	230 x 185 x 80 mm	2210		1
Rojo	165 x 125 x 80 mm	2205		1
	197 x 154 x 80 mm	2208		1
	230 x 185 x 80 mm	2211		1

Características:

- > Caja de caudales en acero esmaltado y sin soldadura.
- > Cilindro de seguridad.
- > Manilla automática de apertura y cierre.
- > Bandeja portamonedas.
- > Incluye 2 llaves por caja.

Características:

- > Cofre portátil de aço sem soldadura e esmaltado.
- > Cilindro de segurança.
- > Com patilhas automáticas.
- > Inclui 1 bandeja de porta-moedas.
- > Duas chaves por caixa.

CAJA FUERTE MOD. TOPSECURE-M COFRE FORTE MOD. TOPSECURE-M

4,6 L

NEW

Acabado Acabamento	Medidas	Cod.		
Gris Cinzento	230 x 170 x 170 mm	Capacidad: 4,6 l Capacidade: 4,6 l	24788	1

Características:

- > Caja fuerte de sobrepone con apertura y cierre con teclado de 3 a 8 códigos.
- > Sistema de apertura eléctrico con accionamiento con pomo.
- > Indicador luminoso (verde, amarillo y rojo).
- > Botón de reseteado para cambio de código.
- > Dos bulones de acero de Ø 13,5 mm.
- > Llave de seguridad de emergencia con 200 combinaciones diferentes y sistema antiganzúa y antibumping.
- > Con agujeros para su fijación en el pared.
- > Incluye moqueta y accesorios de fijación a la pared.
- > Alimentación por baterías, incluye 4 pilas AA.

Características:

- > Cofre forte com teclado de combinações de 3-8 dígitos para abertura/fechamento.
- > Abertura eletrônica com botão.
- > Indicador de luz LED (verde, amarelo, vermelho).
- > Botão de reset para mudança de código.
- > Dois parafusos de aço Ø 13,5 mm.
- > Chave de emergência com 200 combinações diferentes, à prova de choques e anti-choque.
- > Furos para fixação na parede.
- > Inclui almofada interna de tecido e acessórios de fixação.
- > Inclui 4 pilhas AA 1,5V.

CAJA FUERTE MOD. TOPSECURE-S COFRE FORTE MOD. TOPSECURE-S

NEW

Acabado Acabamento	Medidas	Cod.		
Gris Cinzento	310 x 200 x 200 mm	Capacidad: 8,5 l Capacidade: 8,5 l	24789	1
	350 x 250 x 250 mm	Capacidad: 16 l Capacidade: 16 l	24790	1
	500 x 310 x 350 mm	Capacidad: 43 l Capacidade: 43 l	24791	1

Características:

- > Caja fuerte de sobrepone con apertura y cierre con teclado de 3 a 8 códigos.
- > Sistema de apertura eléctrico con accionamiento con pomo.
- > Indicador luminoso (verde, amarillo y rojo).
- > Botón de reseteado para cambio de código.
- > Dos bulones de acero de Ø 20 mm.
- > Llave de seguridad de emergencia con 200 combinaciones diferentes y sistema antiganzúa y antibumping.
- > Con agujeros para su fijación en el pared.
- > Incluye moqueta y accesorios de fijación a la pared.
- > Alimentación por baterías, incluye 4 pilas AA.

Características:

- > Cofre forte com teclado de combinações de 3-8 dígitos para abertura/fechamento.
- > Abertura eletrônica com botão.
- > Indicador de luz LED (verde, amarelo, vermelho).
- > Botão de reset para mudança de código.
- > Dois parafusos de aço Ø 20 mm.
- > Chave de emergência com 200 combinações diferentes, à prova de choques e anti-choque.
- > Furos para fixação na parede.
- > Inclui almofada interna de tecido e acessórios de fixação.
- > Inclui 4 pilhas AA 1,5V.



CAJA FUERTE MOD. TOPSECURE-H COFRE FORTE MOD. TOPSECURE-H

SEGURIDAD
SEGURANÇA



Acabado	Medidas	Cod.		
Acabamento				
Gris Cinzento	430 x 370 x 195 mm	Capacidad: 26 l Capacidade: 26 l	24792	1

Características:

- > Caja fuerte de sobreponer con pantalla LED.
- > Dos niveles de apertura: de 3 a 6 códigos para los usuarios y 6 códigos para la función master.
- > Sistema de apertura electrónico motorizado.
- > Bloqueo de apertura ante 3 intentos incorrectos de apertura.
- > Registro de las últimas 120 aperturas de usuarios autorizados.
- > Dos bulones de acero de Ø 20 mm.
- > Llave tubular de emergencia con 200 combinaciones diferentes.
- > Con 2 agujeros para su fijación en el pared.
- > Incluye moqueta y accesorios de fijación a la pared.

Características:

- > Cofre forte com display LED.
- > Dois níveis de abertura: 3 a 6 dígitos para usuários e 6 para função mestre.
- > Abertura motorizada eletrônica.
- > Travamento automático após 3 tentativas erradas de abertura.
- > Registra as últimas 120 aberturas de usuários autorizados.
- > Dois parafusos Ø 20 mm.
- > Chave tubular de emergência com 200 combinações diferentes.
- > Furos para fixação na parede.
- > Inclui almofada interna de tecido e acessórios de fixação.
- > Inclui 4 pilhas AA 1,5V.
- > Aviso de bateria fraca no display LED.

CAJA FUERTE MOD. TOPSECURE-W COFRE FORTE MOD. TOPSECURE-W



Acabado	Medidas	Cod.		
Acabamento				
Gris Cinzento	300 x 150 x 200 mm	Capacidad: 26 l Capacidade: 26 l	24793	1

Características:

- > Caja fuerte de embutir con apertura mecánica con llave de gorja.
- > Incluye dos llaves.
- > Dos bulones de acero giratorios de Ø 20 mm.
- > Con agujeros de fijación.
- > Incluye moqueta.

Características:

- > Cofre de parede com abertura mecânica.
- > Inclui 2 chaves de palhetão duplo.
- > Dois parafusos giratórios anti-serra Ø 20 mm.
- > Com mangueira para fixação na parede.
- > Inclui almofada interna de tecido.



COMBINACIONES DE CERRADURAS *CONJUNTOS DE FECHADURAS COM PUXADOR*

KIT CERRADURA MADERA + MANILLA MOD. 400 1 KIT DE FECHADURA + PUXADOR MOD. 400 1

Mod. 400



Acabado Acabamento	Cod.		
Esmaltado plata Esmaltado prata	21285		1



Acabado Acabamento	Cod.		
Esmaltado plata Esmaltado prata	21286		1



Acabado Acabamento	Cod.		
Esmaltado oro Esmaltado dourado	21287		1

Cerradura de alta seguridad mod. 400

Pestillo reversible de acero cromado con doble curvatura (silencioso) diseño patentado
Sistema de volteo rápido
Orificios para tornillos pasantes de manillas de roseta
Caja cerrada y piezas internas de acero bicromatado
Palanca de 4 bulones de acero cromado, desplazamiento de 20 mm (2 vueltas)
Para cuadradillo de 8 mm
Distancia entre centro de manilla y cilindro: 85 mm

Fechadura multipunto mod. 400

Trinco reversível de aço cromado com dupla curvatura (silencioso) design patentado
Sistema reversível rápido
Orifícios para passagem de parafusos para puxadores com roseta
Caixa da fechadura fechada e peças internas em aço bicromatado
Transmissões em aço bicromatado (sem zamak)
4 linguetas cilíndricas de aço cromado, distância 20mm (2 voltas)
Quadra de 8 mm
Distância quadra a cilindro: 85 mm

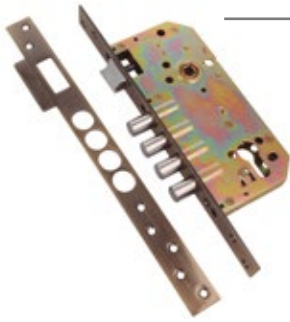

Cerradura de embutir para puertas de madera
 Picaporte reversible de acero cromado
 Distancia entre nueca de manilla y alojamiento de cilindro: 85 mm
 Entrada de 50 mm
 Nueca de manilla para cuadradillo de 8 mm
 Caja cerrada y mecanismo interior de acero bicromatado
 Palanca de 4 bulones de acero cromado
 Desplazamiento: 20 mm (2 vueltas)

*Fechadura de embutir para portas de madeira
 Trinco reversível de latão cromado
 Distância entre quadra e cilindro: 85 mm
 Testa à broca de 50 mm
 Quadra de 8 mm
 Caixa fechada e mecanismo interior de aço bicromatado
 4 linguas cilíndricas cromadas
 Deslocamento 20 mm (2 voltas)*



Mod. 252PB85



Mod. 9850 - 60 mm

Kit 1: cerradura + juego manillas con placa + cilindro
Kit 1: fechadura + jogo de puxadores com placa + cilindro

	Latonado barnizado Latonado envernizado	Cromado mate Cromo mate	Mate
Cod.	15278	15279	15981



Mod. 252PB85



Mod. 9850 - 60 mm



Mod. 31

Kit 3: cerradura + escudo exterior + cilindro + manillas con placa interior
Kit 3: fechadura + jogo puxadores com placa + escudo exterior + cilindro

	Latonado barnizado Latonado envernizado	Cromado mate Cromo mate	Mate
Cod.	15284	16195	15983

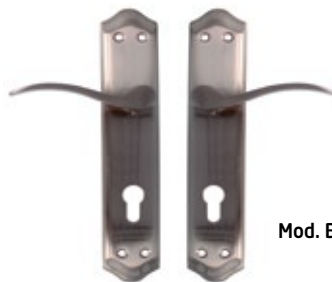

Mod. BETA PB85



Mod. 9850 - 60 mm



Kit 8: cerradura + juego manillas con placa + cilindro
Kit 8: fechadura + jogo puxadores com placa + cilindro

	Mate	Cuero Oxidado francês	Cromado mate Cromo mate
Cod.	20002	20003	20004



Mod. BETA



Mod. 18000

Kit BILBAO: cerradura + manilla con placa + manillón + cilindro
Kit BILBAO: fechadura + puxador com placa + puxador + cilindro

Mate	Cuero Oxidado francés	Cromado mate Cromo mate
Cod. 20490	20491	20492



Mod. 4PX85



Mod. 9850 - 60 mm

Kit 1: cerradura + juego manillas con placa + cilindro
Kit 1: fechadura + jogo de puxadores com placa + cilindro

Mate		
Cod. 15280		

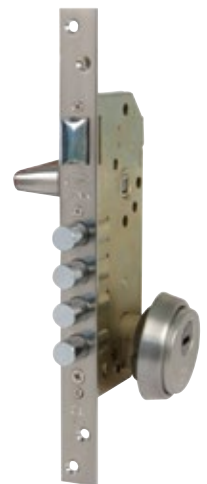

Mod. 4PXB85



Mod. 9850 - 60 mm



Mod. 31

Kit 3: cerradura + escudo exterior + cilindro + manillas con placa interior
Kit 3: fechadura + escudo exterior + cilindro + puxador + puxador

Mate		
Cod. 16196		





Mod. 10PX

Mod. 4PXB85



Mod. 18000

Kit BILBAO: cerradura + set manilla - manillón con placa + cilindro
Kit BILBAO: fechadura + jogo puxadores com placa + cilindro

Mate		Derecha Direita	Mate		Izquierda Esquerda
Cod. 20493			20494		



Mod. LENA PB85



Mod. 9500 - 60 mm

Kit 9: cerradura + juego manillas con placa + cilindro
Kit 9: fechadura + jogo de puxadores com placa + cilindro

Latonado barnizado Latonado envernizado	Cromado mate Cromo mate
Cod. 20476	20475

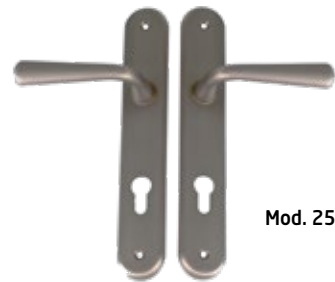

Mod. 252PB85



Mod. 9850 - 60 mm

Kit 1: cerradura + juego de manillas con placa + cilindro
Kit 1: fechadura + jogo de puxadores + cilindro

Cromado mate Cromo mate	
Cod. 20926	



Mod. 252PB85



Mod. 9850 - 60 mm



Mod. 31

Kit 3: cerradura + juego de manillas con placa + escudo exterior + cilindro
Kit 3: fechadura + jogo de puxadores com roseta + escudo exterior + cilindro

Cromado mate Cromo mate	
Cod. 20928	



KIT DE CERRADURAS KIT DE FECHADURA
Mod. 200

Cerradura de embutir para puertas de madera
 Picaporte reversible de acero cromado
 Distancia entre nueca de manilla y alojamiento de cilindro: 85 mm
 Entrada de 50 mm
 Nueca de manilla para cuadradillo de 8 mm
 Caja cerrada y mecanismo interior de acero bicromatado
 Palanca de cierre de acero cromado
 Desplazamiento: 20 mm (2 vueltas)

Fechadura de embutir para portas de madeira
Trinco reversível de latão cromado
Distância entre quadra e cilindro: 85 mm
Testa à broca de 50 mm
Quadra de 8 mm
Caixa fechada e mecanismo interior de aço bicromatado
Lingueta cromada com 20 mm (2 voltas)



Mod. 252PB85



Mod. 9850 - 60 mm

Kit 2: cerradura + juego manillas con placa + cilindro
Kit 2: fechadura + jogo puxadores com placa + cilindro

	Latonado barnizado Latonado envernizado	Cromado mate Cromo mate	Mate
Cod.	15281	15282	15982



Mod. LENA PB85



Mod. 9500 - 60 mm

Kit 10: cerradura + juego manillas con placa + cilindro
Kit 10: fechadura + jogo puxadores com placa + cilindro

	Latonado barnizado Latonado envernizado	Cromado mate Cromo mate
Cod.	20478	20477



Mod. 4PX85



Mod. 9850 - 60 mm

Kit 2: cerradura + juego manillas con placa + cilindro
Kit 2: fechadura + jogo puxadores com placa + cilindro

Mate



Cod. **15283**

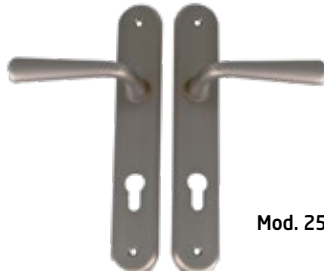

Mod. 252PB85



Mod. 9850 - 60 mm

Kit 2: cerradura + manilla con placa + cilindro
Kit 2: fechadura + jogo de puxadores com placa + cilindro

Cromado mate
Cromo mate

Cod. **20927**



KIT DE CERRADURAS *KIT DE FECHADURA*

Mod. 100 BASE



Cerradura de embutir para puertas de madera
 Picaporte reversible de acero cromado
 Distancia entre nuca de manilla y alojamiento de cilindro: 85 mm
 Entrada de 50 mm
 Nuca de manilla para cuadradillo de 8 mm
 Agujeros pasantes para la colocación de manillas de roseta
 Caja cerrada y mecanismo interior de acero bicromatado
 Palanca de 4 bulones de acero cromado
 Desplazamiento: 20 mm (2 vueltas)

Fechadura de embutir para portas de madeira
Trinco reversível de latão cromado
Distância entre quadra e cilindro: 85 mm
Testa à broca de 50 mm
Quadra de 8 mm
Orifícios de parafusos para puxadores com roseta
Caixa fechada e mecanismo interior de aço bicromatado
4 linguas cilíndricas cromadas com 20 mm (2 voltas)
Deslocamento 20 mm (2 voltas)



Mod. 252RB85

Kit 4: cerradura + juego manillas con roseta + cilindro

Kit 4: fechadura + jogo de puxadores com roseta + cilindro

Latonado barnizado
Latonado envernizado

Mate



Cod. 15285

15993

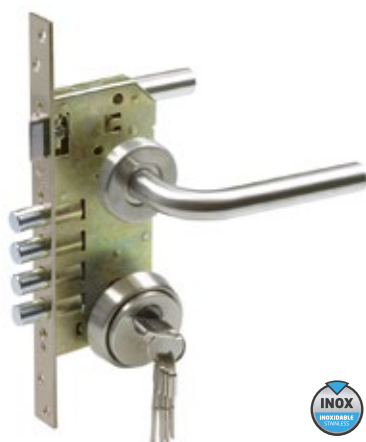

Mod. 4E



Mod. 9850 - 60 mm



Mod. 31



Mod. 20

Kit 4: cerradura + juego manilla roseta + cilindro + escudo + bocallave

Kit 4: fechadura + puxadores com roseta + escudo exterior + entrada + cilindro



Mate

Cod. 15287



Mod. 4E



Mod. 9850 - 60 mm



Mod. 31

Kit 7: cerradura + juego manilla roseta + cilindro + escudo

Kit 7: fechadura + puxadores com roseta + escudo exterior + cilindro



Mate

Cod. 20001



Mod. 19RX



Mod. 9850 - 60 mm



Mod. 31



Mod. 20

Kit 4: cerradura + juego manilla roseta + cilindro + escudo + bocallave
Kit 4: fechadura + puxadores com roseta + escudo exterior + entrada + cilindro



Cromado mate
Cromo mate

Cod. **15286**

KIT DE CERRADURAS KIT DE FECHADURA

Mod. 340



Cerradura de embutir para puertas de madera
Picaporte reversible de acero cromado
Distancia entre nueca de manilla y alojamiento de cilindro: 85 mm
Entrada: 50 mm
Nueca de manilla para cuadrado de 8 mm
Caja cerrada y mecanismo interior de acero bicromatado
Palanca de cierre de acero cromado
Desplazamiento: 20 mm (2 vueltas)

*Fechadura de embutir para portas de madeira
Trinco reversível de latão cromado
Distância entre quadrado puxador e alojamento cilindro: 85 mm
Testa à broca: 50 mm
Quadra de 8 mm
Caixa fechada e mecanismo interior de aço bicromatado
Lingueta cromada
Deslocamento 20 mm (2 voltas)*



Mod. 7RX



Mod. 22

Kit PERLA: cerradura + juego manillas roseta + bocallave + cilindro
Kit PERLA: fechadura + puxadores com roseta + entrada de chave + cilindro



Mate



Mod. 9500-60

Cod. **20223**



Mod. 9500-60 MULET

20222



Mod. 9800-60

20612



Mod. 9800-60 MULET

20131



Mod. 4RX



Mod. 1



Mod. 9800 - 60 mm

Kit COPAN: cerradura + juego manillas roseta + bocallave + cilindro
Kit COPAN: fechadura + puxadores com roseta + entrada de chave + cilindro



Mate

Cod. **20229**





Mod. 38RX



Mod. 1



Mod. 9800 - 60 mm

Kit CEREN: cerradura + juego manillas roseta + bocallave + cilindro
Kit CEREN: fechadura + puxadores com roseta + entrada de chave + cilindro



Mate

Cod. **20230**



Mod. 33



Mod. 1



Mod. 9800 - 60 mm

Kit TAZUMAL: cerradura + juego manilla roseta + bocallave + cilindro
Kit TAZUMAL: fechadura+puxadores com roseta+entrada de chave+cilindro



Mate

Cod. **20231**



Mod. 100PB85



Mod. 9850 - 60 mm

Kit 340N1 cerradura + juego manillas con placa + cilindro
Kit 340N1: fechadura + joga puxadores com placa + cilindro

Mate

Cod. **20037**



Mod. 100PB85

Mod. 105



Mod. 9850 - 60 mm

Kit 340N2R/N2L: cerradura + juego manillas con placa + cilindro
Kit 340N2R/N2L: fechadura + joga puxadores com placa + cilindro

Mate Derecha
Direita

Mate Izquierda
Esquerda

Cod. **20039**

20038



KIT DE CERRADURAS *KIT DE FECHADURA*

Mod. 500



Cerradura de embutir para puertas de madera
Para puerta corredera
Palanca de cierre basculante tratada
Caja cerrada y mecanismo interior de acero
bicromatado
Para cilindro con leva de 15 mm

*Fechadura para portes de correr
Caixa fechada e mecanismo interior de aço
bicromatado
Para cilindros com rotor de 15 mm*



Mod. 22



Mod. 9850 - 60 mm

Kit CORREDERA: cerradura + bocallave + cilindro

Kit CORREDERA: fechadura + entrada de chave + cilindro

Cromado mate
Cromo mate

Cuero
Oxidado francês

Cod. **20091**

20092

KIT DE CERRADURAS *KIT DE FECHADURA*

Mod. 510



Cerradura de embutir para puertas de madera
Para puerta corredera
Palanca de cierre basculante tratada
Caja cerrada y mecanismo interior
de acero bicromatado
Nueca de manilla para cuadradillo de 8 mm

*Fechadura de embutir para portes de madeira
Fechadura para portes de correr
Lingueta com placas de aço tratadas
Caixa fechada e mecanismo interior
de aço bicromatado
Quadra 8 mm*



Mod. 1611



Mod. 1621

Kit CORREDERA: cerradura + muletilla + tirador

Kit CORREDERA: fechadura + muletilha + puxador

Cromado mate
Cromo mate

Cod. **20093**

KIT DE CERRADURAS KIT DE FECHADURA
Mod. 720

Cerradura de embutir para carpintería metálica para perfiles europeos
 Picaporte reversible
 Palanca de cierre deslizante
 Entrada de 22, 27 y 32 mm
 Alojamiento para cilindro Europerfil de leva larga de 15 mm
 Frente y soporte de acero inoxidable austenítico AISI 304
 Piezas del mecanismo interior niqueladas
 Distancia entre nueca de manilla y alojamiento de cilindro 85 mm
 Movimiento de palanca con 1 vuelta de llave
 Nueca de manilla para cuadrado de 8 mm

Fechadura de embutir para carpinteria metálica para perfis europeus
Fechadura con trinco reversível
Lingueta de fecho deslizante
Testa à broca de 22, 27 y 32 mm
Alojamento para cilindro europerfil con cremalheira de 15 mm
Testas de aço inox. austenítico AISI 304
Peças dos mecanismos interiores niqueladas
Distancia quadra a cilindro de 85 mm
Movimiento da lingueta com 1 volta de chave
Quadra de 8 mm



Mod. DELTA

Mod. 9000

Kit METALICA: cerradura + juego manillas + bocallave + cilindro
Kit METALICA: fechadura + puxador + entrada de chave + cilindro

	Mod. 720E - 22	Mod. 720E - 27	Mod. 720E - 32
Cod.	21263	21264	21265

KIT DE CERRADURAS KIT DE FECHADURA
Mod. 740

Cerradura de embutir para carpintería metálica
 Picaporte reversible de latón cromado, con volteo rápido
 Palanca de cierre basculante con placas de acero tratadas y cromadas
 Frente y soporte de acero inoxidable austenítico AISI 304
 Caja cerrada de acero cromado
 Piezas del mecanismo interior cromadas
 Entradas de 20, 25 y 30 mm
 Distancia entre nueca de manilla y alojamiento de cilindro 85 mm
 Alojamiento para cilindro Europerfil de leva corta de 13,2 mm
 Movimiento de volteo con 1 vuelta de llave
 Escudo de seguridad antimordaza

Fechadura de embutir para carpinteria metálica
Lingueta reversível de latão cromado, com acionamento rápido
Lingueta com placas de aço tratadas e cromadas
Testas de aço inox austenítico AISI 304
Caixa fechada de aço cromado.
Peças do mecanismo interior cromadas
Testa à broca de 20, 25 e 30 mm
Distancia quadra a cilindro de 85 mm
Alojamento para cilindro europerfil de rotor curto de 13,2 mm
Accionamento com 1 volta de chave
Escudo de segurança



Mod. DELTA



Mod. 9000

Kit METALICA: cerradura + juego manillas + bocallave + cilindro
Kit METALICA: fechadura + puxador + entrada de chave + cilindro

	Mod. 740 - 20	Mod. 740 - 25	Mod. 740 - 30
Cod.	20040	20041	20043



KIT DE CERRADURAS *KIT DE FECHADURA*

Mod. 770



Cerradura de embutir para carpintería metálica de latón cromado, con volteo rápido
 Palanca-gancho de cierre basculante con placas de acero tratadas y cromadas
 Frente y soporte de acero inoxidable austenítico AISI 304
 Caja cerrada de acero cromado
 Piezas del mecanismo interior cromadas
 Entrada de 20, 25 y 30 mm
 Distancia entre nueca de manilla y alojamiento de cilindro 85 mm
 Alojamiento para cilindro Europerfil de leva corta de 13,2 mm
 Movimiento de volteo con 1 vuelta de llave
 Nueca de manilla para cuadradillo de 8 mm
 Escudo de seguridad antimordaza
Fechadura de embutir para carpinteria metálica
Lingueta reversível de latão cromado, com acionamentorápido
Lingueta com placas de aço tratadas e cromadas
Testas de aço inox austenitico AISI 304
Caixa fechada de aço cromado
Peças do mecanismo interior cromadas
Testa à broca de 20, 25 e 30 mm
Distancia quadra a cilindro de 85 mm
Alojamento para cilindro europerfil de rotor curto de 13,2 mm
Accionamento com 1 volta de chave
Quadra de 8 mm
 Escudo de segurança



Mod. DELTA

Mod. 9000

Kit PICO LORO: cerradura + juego manillas + bocallave + cilindro
Kit PICO LORO: fechadura + puxador + entrada de chave + cilindro

	Mod. 770 - 20	Mod. 770 - 25	Mod. 770 - 30
Cod.	20044	20045	20046

KIT DE CERRADURAS KIT DE FECHADURA

Mod. 4100



Cuerpo acero bicromatado
Pestillo reversible
Picaporte asimétrico

Corpo aço bicromatado
Lingueta de latão envernizado reversível
Lingueta assimétrica



Mod. 4RX



Mod. 3RX

Kit ALFA-S: pestillo + juego manillas con roseta + muletilla
Kit ALFA-S: fechadura + jogo de puxadores + botão

Cromado mate
Cromo mate

Cod. **19778**



Mod. 7RX



Mod. 3RX

Kit KAPPA: pestillo + juego manillas con roseta + muletilla
Kit KAPPA: fechadura + jogo de puxadores + botão



Mate

Cod. **20232**



Mod. 100W70



Mod. 12

Kit VENUS: pestillo + juego manillas con placa + muletilla
Kit VENUS: fechadura + jogo de puxadores + botão

Mate

20036



Mod. 7RBX

Kit 15: cerradura + juego manilla roseta + cilindro
Kit 15: fechadura + puxadores com roseta + cilindro



Mate

Cod. **23572**



Mod. 7RBX

Kit 16: cerradura + juego manilla roseta + cilindro
Kit 16: fechadura + puxadores com roseta + cilindro



Mate

Cod. **23573**



Mod. 7RBX

Kit 17: cerradura + juego manilla roseta + cilindro
Kit 17: fechadura + puxadores com roseta + cilindro



Mate

Cod. **23574**

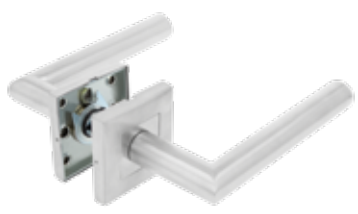

Kit 18: cerradura + juego manilla roseta + cilindro
Kit 18: fechadura + puxadores com roseta + cilindro



Mate

Cod. **23598**





ACCESORIOS PARA PUERTA Y VENTANA ACCESÓRIOS PARA PORTAS E JANELAS



Manillas y accesorios sanitarios.....	152
Manillas, manillones y accesorios.....	154
Pomos puerta	196
Pomos y manillas con picaporte.....	201
Mirillas	210
Cierrapuertas, retenedores y pedales.....	215
Cadena seguridad	222
Aldabas y aldabillas	225
Topes puerta.....	226
Burletes	237
Gomas (perfiles)	241
Tapajuntas	243
Rejillas de ventilación	246
Fallebas y barras	250
Alzadores y bisagras ventana.....	253
Manillas para ventanas	254
Cremonas para una hoja y para dos hojas.....	260
Rodamientos ventana, mampara y mosquitera	262
Herraje mampara.....	275

<i>Puxadores e acessórios sanitários</i>	<i>152</i>
<i>Maçanetas, puxadores e acessórios.....</i>	<i>154</i>
<i>Puxadores porta.....</i>	<i>196</i>
<i>Puxadores e maçanetas com trinco.....</i>	<i>201</i>
<i>Visores de porta.....</i>	<i>210</i>
<i>Fecha-portas, retentores e pedais.....</i>	<i>215</i>
<i>Correntes de segurança</i>	<i>222</i>
<i>Aldrabas e cabides</i>	<i>225</i>
<i>Batentes de porta.....</i>	<i>226</i>
<i>Vedaportas</i>	<i>237</i>
<i>Borrachas para janelas.....</i>	<i>241</i>
<i>Tapajuntas.....</i>	<i>243</i>
<i>Ventiladores.....</i>	<i>246</i>
<i>Cremonas e barras.....</i>	<i>250</i>
<i>Levanta janelas e dobradiças.....</i>	<i>253</i>
<i>Puxadores de janelas</i>	<i>254</i>
<i>Cremona para janelas de 1 e 2 folhas.....</i>	<i>260</i>
<i>Rolamentos para janelas, divisórias e mosquiteiras</i>	<i>262</i>
<i>Ferragens para divisórias</i>	<i>275</i>



MANILLA MOD. 3RX AMHYG PUXADOR MOD. 3RX AMHYG

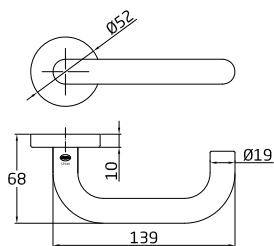

Acabado Acabamento	Medidas	Cod.		
Mate	Ø52 mm	24035		1
		24045		2

Características:

- > Juego de manillas de acero inoxidable 18/8.
- > Con roseta interior de acero inoxidable 18/8.
- > Con tratamiento antibacteriano según norma japonesa JIS Z 2801 + A:2012.
- > Cuadradillo de 8 mm.

Características:

- > Conjunto de puxadores em aço inoxidável 18/8.
- > Com roseta interior de aço inoxidável 18/8.
- > Com tratamento antibacteriano de acordo com a normativa japonesa JIS Z 2801 + A:2012.
- > Eixo quadrado de 8 mm.

MANILLA MOD. 4RX AMHYG PUXADOR MOD. 4RX AMHYG

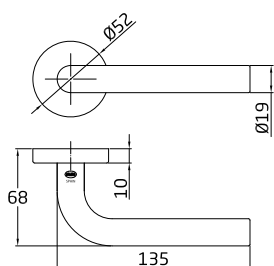

Acabado Acabamento	Medidas	Cod.		
Mate	Ø52 mm	24036		1
		24046		2

Características:

- > Juego de manillas de acero inoxidable 18/8.
- > Con roseta interior de acero inoxidable 18/8.
- > Con tratamiento antibacteriano según norma japonesa JIS Z 2801 + A:2012.
- > Cuadradillo de 8 mm.

Características:

- > Conjunto de puxadores em aço inoxidável 18/8.
- > Com roseta interior de aço inoxidável 18/8.
- > Com tratamento antibacteriano de acordo com a normativa japonesa JIS Z 2801 + A:2012.
- > Eixo quadrado de 8 mm.

MANILLA MOD. 3C AMHYG PUXADOR MOD. 3C AMHYG

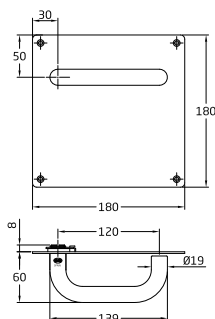

Acabado Acabamento	Medidas	Cod.		
Mate	180 x 180 mm	24037		1

Características:

- > Juego de manillas de acero inoxidable 18/8.
- > Con placa cuadrada.
- > Con tratamiento antibacteriano según norma japonesa JIS Z 2801 + A:2012.
- > Cuadradillo de 8 mm.
- > Incluye accesorios de fijación.

Características:

- > Conjunto de puxadores em aço inoxidável 18/8.
- > Com placa quadrada.
- > Com tratamento antibacteriano de acordo com a normativa japonesa JIS Z 2801 + A:2012.
- > Eixo quadrado de 8 mm.
- > Inclui acessórios de fixação.

MANILLA MOD. 4C AMHYG PUXADOR MOD. 4C AMHYG

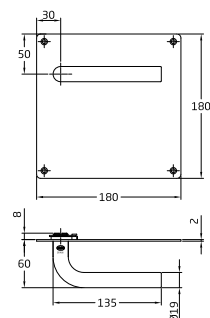

Acabado Acabamento	Medidas	Cod.		
Mate	180 x 180 mm	24038		1

Características:

- > Juego de manillas de acero inoxidable 18/8.
- > Con placa cuadrada.
- > Con tratamiento antibacteriano según norma japonesa JIS Z 2801 + A:2012.
- > Cuadradillo de 8 mm.
- > Incluye accesorios de fijación.

Características:

- > Conjunto de puxadores em aço inoxidável 18/8.
- > Com placa quadrada.
- > Com tratamento antibacteriano de acordo com a normativa japonesa JIS Z 2801 + A:2012.
- > Eixo quadrado de 8 mm.
- > Inclui acessórios de fixação.

MANILLÓN MOD. 3 AMHYG PUXADOR MOD. 3 AMHYG

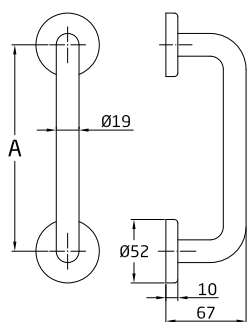

Acabado Acabamento	Medidas	Cod.			
Mate	Ø19 x 200 mm	24039		1	20
		24047		1 ud.	2
Mate	Ø19 x 250 mm	24040		1	20
		24048		1 ud.	2

Características:

- > Manillón de acero inoxidable 18/8 con roseta.
- > Con tratamiento antibacteriano según norma japonesa JIS Z 2801 + A:2012.

Características:

- > Cabo em aço inoxidável 18/8 com roseta.
- > Com tratamento antibacteriano de acordo com a norma japonesa JIS Z 2801 + A:2012.

MULETILLA MOD. 9RX AMHYG MULETILHA MOD. 9RX AMHYG

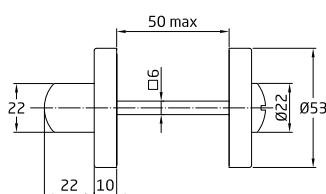

Acabado Acabamento	Medidas	Cod.			
Mate	Ø53 mm	24041		1	60
		24049		1 ud.	2

Características:

- > Muletilla para manillas de roseta.
- > Con roseta interior de acero inoxidable 18/8.
- > Con tratamiento antibacteriano según norma japonesa JIS Z 2801 + A:2012.
- > Cuadrillo de 6 mm.
- > Sistema de desbloqueo exterior.

Características:

- > Muletilha para puxadores de roseta.
- > Com roseta interior de aço inoxidável 18/8.
- > Com tratamento antibacteriano de acordo com a norma japonesa JIS Z 2801 + A:2012.
- > Eixo quadrado de 6 mm.
- > Sistema de libertação externa.

BOCALLAVE MOD. 3 AMHYG ENTRADA DE CHAVE MOD. 3 AMHYG

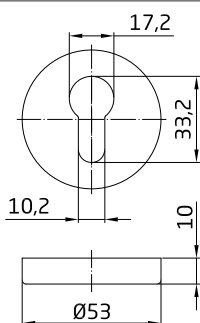

Acabado Acabamento	Medidas	Cod.			
Mate	Ø53 mm	24042		1	120
		24050		1 ud.	2

Características:

- > Bocallave para manillas de roseta.
- > Con roseta interior de acero inoxidable 18/8.
- > Con tratamiento antibacteriano según norma japonesa JIS Z 2801 + A:2012.
- > Para cilindro Europerfil.

Características:

- > Entrada de chave para puxadores de roseta.
- > Com roseta interior de aço inoxidável 18/8.
- > Com tratamento antibacteriano de acordo com a normativa japonesa JIS Z 2801 + A:2012.
- > Para cilindro Europerfil.

MULETILLA MOD. 4 AMHYG MULETILHA MOD. 4 AMHYG

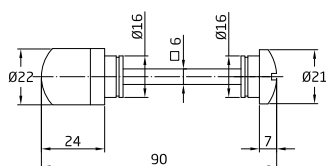

Acabado Acabamento	Medidas	Cod.			
Mate	Ø22 x 91 mm	24043		1	120

Características:

- > Muletilla para manillas de placa.
- > Con tratamiento antibacteriano según norma japonesa JIS Z 2801 + A:2012.
- > Cuadrillo de 6 mm.
- > Sistema de desbloqueo exterior.

Características:

- > Muletilha para puxadores de placa.
- > Com tratamento antibacteriano de acordo com a norma japonesa JIS Z 2801 + A:2012.
- > Eixo quadrado de 6 mm.
- > Sistema de libertação externa.

MANILLA MOD. 3RX PUXADOR MOD. 3RX

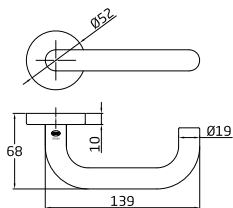

Acabado	Medidas	Cod.		
Acabamento				
Mate	Ø52 mm	24816		1 20

Características:

- > Juego de manillas de acero inoxidable 18/10 (AISI 316).
- > Con roseta interior de acero inoxidable 18/10 (AISI 316).
- > Cuadradillo de 8 mm.

Características:

- > Conjunto de fechaduras de aço inoxidável 18/10 (AISI 316).
- > Com roseta interior de aço inoxidável 18/10 (AISI 316).
- > Eixo quadrado de 8 mm.

MANILLA MOD. 4RX PUXADOR MOD. 4RX

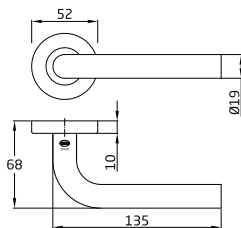

Acabado	Medidas	Cod.		
Acabamento				
Mate	Ø52 mm	24817		1 20

Características:

- > Juego de manillas de acero inoxidable 18/10 (AISI 316).
- > Con roseta interior de acero inoxidable 18/10 (AISI 316).
- > Cuadradillo de 8 mm.

Características:

- > Conjunto de fechaduras de aço inoxidável 18/10 (AISI 316).
- > Com roseta interior de aço inoxidável 18/10 (AISI 316).
- > Eixo quadrado de 8 mm.

MANILLÓN MOD. 3 PUXADOR MOD. 3

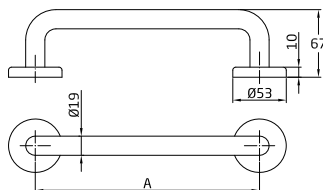

Acabado	Medidas	Cod.		
Acabamento				
Mate	Ø19 x 150 mm	24818		1 20
	Ø19 x 200 mm	24819		1 20
	Ø19 x 250 mm	24820		1 20

Características:

- > Manillón de acero inoxidable 18/10.
- > Con roseta interior de acero inoxidable 18/10.

Características:

- > Puxador de aço inoxidável 18/10.
- > Com roseta interior de aço inoxidável 18/10.

MANILLA MOD. 3RX PUXADOR MOD. 3RX

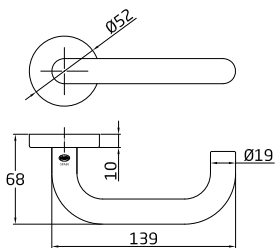

Acabado	Medidas	Cod.			
Acabamento					
Mate	Ø53 mm	12229		1	20
		20271		1 ud.	4

Características:

- > Juego de manillas de acero inoxidable 18/8 con roseta.
- > Cuadradillo de 8 mm.
- > Con llave Allen.

Características:

- > Conjunto de fechaduras em aço inoxidável 18/8 com roseta.
- > Eixo quadrado de 8 mm.
- > Com chave Allen.

MANILLA MOD. 30 PUXADOR MOD. 30

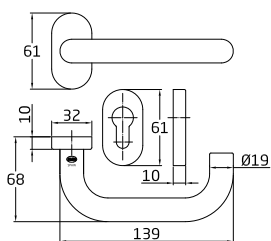

Acabado	Medidas	Cod.			
Acabamento					
Mate	61 x 32 mm	9953		1	20
		20269		1 ud.	4

Características:

- > Juego de manillas de acero inoxidable 18/8.
- > Con roseta interior de acero niquelado.
- > Cuadradillo de 8 mm.
- > Incluye un juego de bocallaves.
- > Para marco estrecho.

Características:

- > Conjunto de fechaduras de aço inoxidável 18/8.
- > Com roseta interior em aço niquelado.
- > Eixo quadrado de 8 mm.
- > Inclui um conjunto de entradas para chave.
- > Para caixa estreito.

MANILLA MOD. 3C PUXADOR MOD. 3C

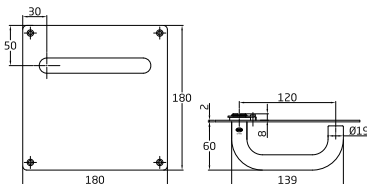

Acabado	Medidas	Cod.			
Acabamento					
Mate	180 x 180 mm	5228		1	8

Características:

- > Juego de manillas de acero inoxidable 18/8 con placa cuadrada.
- > Cuadradillo de 8 mm.
- > Incluye accesorios de fijación.

Características:

- > Conjunto de fechaduras de aço inoxidável 18/8 com placa quadrada.
- > Eixo quadrado de 8 mm.
- > Inclui acessórios de fixação.

MANILLA MOD. 3CB PUXADOR MOD. 3CB



Acabado	Medidas	Cod.				
Acabamento						
Mate	180 x 180 mm	Bocallave a 47 mm Entrada de chave a 47 mm	6489		1	8
		Bocallave a 70 mm Entrada de chave a 70 mm	5927		1	8
		Bocallave a 72 mm Entrada de chave a 72 mm	7457		1	8
		Bocallave a 85 mm Entrada de chave a 85 mm	5905		1	8

Características:

- > Juego de manillas de acero inoxidable 18/8 con placa cuadrada.
- > Cuadradillo de 8 mm.
- > Con bocallave.
- > Incluye accesorios de fijación.

Características:

- > Conjunto de fechaduras de aço inoxidável 18/8 com placa quadrada.
- > Eixo quadrado de 8 mm.
- > Com entrada de chave.
- > Inclui acessórios de fixação.

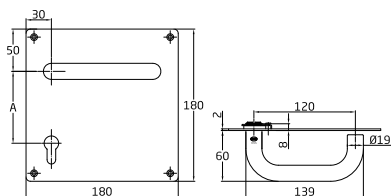

MANILLA MOD. 3LB PUXADOR MOD. 3LB

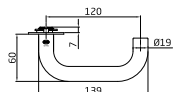
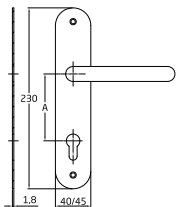

Acabado Acabamento	Medidas	Cod.				
Mate	139 x Ø19 mm	Bocallave a 70 mm Entrada de chave a 70 mm	10442		1	20
		Bocallave a 72 mm Entrada de chave a 72 mm	10443		1	20
		Bocallave a 85 mm Entrada de chave a 85 mm	10444		1	20

Características:

- > Juego de manillas de acero inoxidable 18/8 con placa.
- > Cuadradillo de 8 mm.
- > Con bocallave.

Características:

- > Conjunto de fechaduras de aço inoxidável 18/8 com placa.
- > Eixo quadrado de 8 mm.
- > Com entrada de chave.

MANILLA MOD. 3LW PUXADOR MOD. 3LW

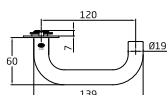
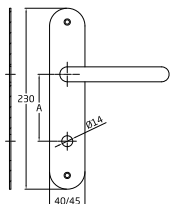
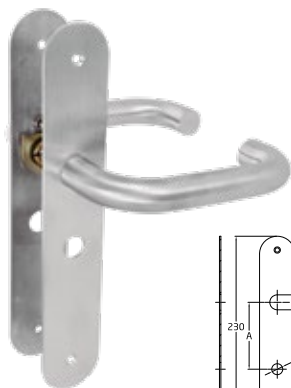

Acabado Acabamento	Medidas	Cod.				
Mate	139 x Ø19 mm	Agujero para condena a 47 mm Furo para muletilha a 47 mm	10445		1	20
		Agujero para condena a 70 mm Furo para muletilha a 70 mm	10446		1	20

Características:

- > Juego de manillas de acero inoxidable 18/8 con placa.
- > Cuadradillo de 8 mm.
- > Con agujero para condena Ø14 mm.

Características:

- > Conjunto de fechaduras de aço inoxidável 18/8 com placa.
- > Eixo quadrado de 8 mm.
- > Com entrada de chave.

MANILLA MOD. 4RX PUXADOR MOD. 4RX

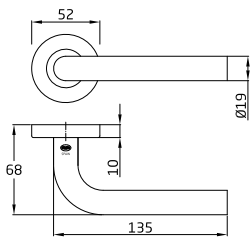

Acabado Acabamento	Medidas	Cod.			
Mate	Ø52 mm	12230		1	20
		20272		1 ud.	4

Características:

- > Juego de manillas de acero inoxidable 18/8.
- > Con roseta interior de acero inoxidable 18/8.
- > Cuadradillo de 8 mm.
- > Incluye tornillo pasante antirrobo.

Características:

- > Conjunto de fechaduras de aço inoxidável 18/8.
- > Com roseta interior em aço inoxidável 18/8.
- > Eixo quadrado de 8 mm.
- > Inclui parafuso passante antirroubo.

MANILLA MOD. 4E - 4ED - 4EI PUXADOR MOD. 4E - 4ED - 4EI

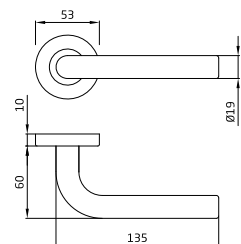

MOD.	Acabado Acabamento	Medidas	Cod.			
4E	Mate	Ø53 mm	9945		1	20
4ED	Mate	Ø53 mm	9949		1	20
4EI	Mate	Ø53 mm	9950		1	20

Características:

- > Juego de manillas de acero inoxidable 18/8.
- > Con roseta interior de latón.
- > Cuadradillo de 8 mm.
- > Para puertas de entrada.
- > Incluye tornillo pasante antirrobo.

Características:

- > Conjunto de fechaduras de aço inoxidável 18/8.
- > Com roseta interior de latão.
- > Eixo quadrado de 8 mm.
- > Para portas de entrada.
- > Inclui parafuso passante antirroubo.

MANILLA MOD. 40 PUXADOR MOD. 40

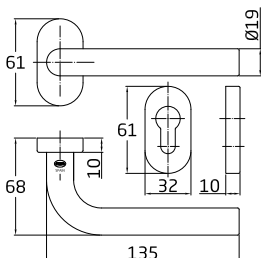

Acabado Acabamento	Medidas	Cod.			
Mate	61 x 32 mm	9954		1	20
		20270		1 ud.	4

Características:

- > Juego de manillas de acero inoxidable 18/8.
- > Con roseta interior de acero niquelado.
- > Cuadradillo de 8 mm.
- > Incluye un juego de bocallaves.
- > Para marco estrecho.

Características:

- > Conjunto de fechaduras de aço inoxidável 18/8.
- > Com roseta interior em aço niquelado.
- > Eixo quadrado de 8 mm.
- > Inclui um conjunto de entradas de chaves.
- > Para moldura estreita.

MANILLA MOD. 4C PUXADOR MOD. 4C

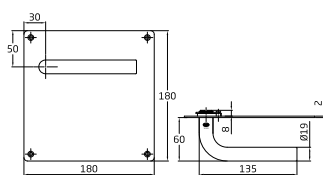

Acabado Acabamento	Medidas	Cod.			
Mate	180 x 180 mm	5229		1	8

Características:

- > Juego de manillas de acero inoxidable 18/8 con placa cuadrada.
- > Cuadradillo de 8 mm.
- > Incluye accesorios de fijación.

Características:

- > Conjunto de fechaduras de aço inoxidável 18/8 com placa quadrada.
- > Eixo quadrado de 8 mm.
- > Inclui acessórios de fixação.

MANILLA MOD. 4CB PUXADOR MOD. 4CB

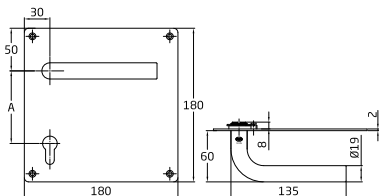

Acabado Acabamento	Medidas	Cod.				
Mate	180 x 180 mm	Bocallave a 47 mm Entrada de chave a 47 mm	6490		1	8
		Bocallave a 70 mm Entrada de chave a 70 mm	5928		1	8
		Bocallave a 85 mm Entrada de chave a 85 mm	5906		1	8

Características:

- > Juego de manillas de acero inoxidable 18/8 con placa cuadrada.
- > Cuadradillo de 8 mm.
- > Con bocallave.
- > Incluye accesorios de fijación.

Características:

- > Conjunto de fechaduras de aço inoxidável 18/8 com placa quadrada.
- > Eixo quadrado de 8 mm.
- > Com entrada de chave.
- > Inclui acessórios de fixação.

MANILLA MOD. 4CW PUXADOR MOD. 4CW

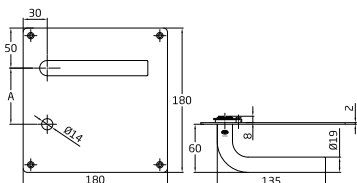

Acabado Acabamento	Medidas	Cod.				
Mate	180 x 180 mm	Agujero para condena a 47 mm Furo para muletilha a 47 mm	10431		1	8
		Agujero para condena a 70 mm Furo para muletilha a 70 mm	10433		1	8

Características:

- > Juego de manillas de acero inoxidable 18/8 con placa cuadrada.
- > Cuadradillo de 8 mm.
- > Incluye accesorios de fijación.

Características:

- > Conjunto de fechaduras de aço inoxidável 18/8 com placa quadrada.
- > Eixo quadrado de 8 mm.
- > Inclui acessórios de fixação.

MANILLA MOD. 4PX PUXADOR MOD. 4PX

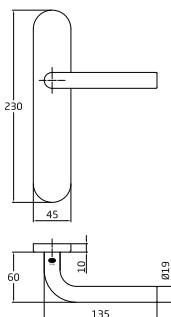

Acabado Acabamento	Medidas	Cod.			
Mate	230 x 45 mm	15924		1	20

Características:

- > Juego de manillas de acero inoxidable 18/8 con placa.
- > Cuadradillo de 8 mm.

Características:

- > Conjunto de fechaduras de aço inoxidável 18/8 com placa.
- > Eixo quadrado de 8 mm.

MANILLA MOD. 4PXB PUXADOR MOD. 4PXB

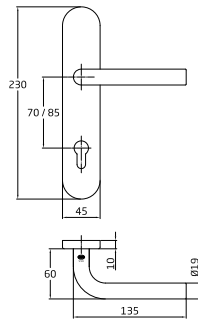

Acabado Acabamento	Medidas	Cod.		
Mate	230 x 45 mm	15927		1 20

Características:

- > Juego de manillas de acero inoxidable 18/8 con placa.
- > Cuadradillo de 8 mm.
- > Con bocallave.

Características:

- > Conjunto de fechaduras de aço inoxidável 18/8 com placa.
- > Eixo quadrado de 8 mm.
- > Com entrada de chave.

MANILLA MOD. 4LB PUXADOR MOD. 4LB

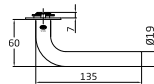
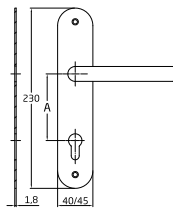
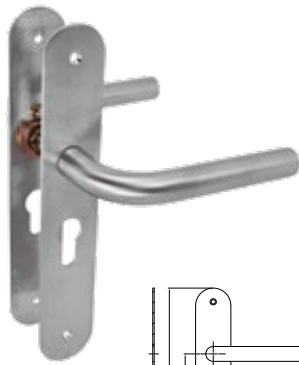

Acabado Acabamento	Medidas	Cod.			
Mate	230 x 40 mm	Bocallave a 47 mm Entrada de chave a 47 mm	10448		1 20
		Bocallave a 70 mm Entrada de chave a 70 mm	10449		1 20
		Bocallave a 72 mm Entrada de chave a 72 mm	10450		1 20
		Bocallave a 85 mm Entrada de chave a 85 mm	10451		1 20

Características:

- > Juego de manillas de acero inoxidable 18/8 con placa.
- > Cuadradillo de 8 mm.
- > Con bocallave.

Características:

- > Conjunto de fechaduras de aço inoxidável 18/8 com placa.
- > Eixo quadrado de 8 mm.
- > Com entrada de chave.

MANILLA MOD. 4LW PUXADOR MOD. 4LW

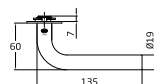
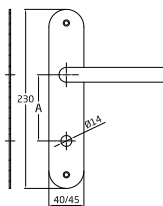
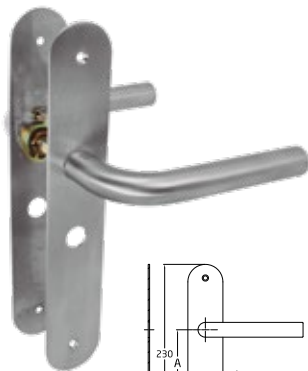

Acabado Acabamento	Medidas	Cod.			
Mate	230 x 40 mm	Agujero para condena a 47 mm Furo para muletilha a 47 mm	10452		1 20
		Agujero para condena a 70 mm Furo para muletilha a 70 mm	10453		1 20

Características:

- > Juego de manillas de acero inoxidable 18/8 con placa.
- > Cuadradillo de 8 mm.
- > Con agujero para condena Ø14 mm.

Características:

- > Conjunto de fechaduras de aço inoxidável 18/8 com placa.
- > Eixo quadrado de 8 mm.
- > Com entrada de chave.

MANILLA MOD. 7RX PUXADOR MOD. 7RX

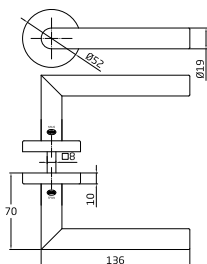

Acabado	Medidas	Cod.		
Acabamento				
Mate	Ø52 mm	13426		1 20

- Características:**
- > Juego de manillas de acero inoxidable 18/8.
 - > Con roseta interior de acero inoxidable 18/8.
 - > Cuadradillo de 8 mm.

- Características:**
- > Conjunto de fechaduras de aço inoxidável 18/8.
 - > Com roseta interior em aço inoxidável 18/8.
 - > Eixo quadrado de 8 mm.

MANILLA MOD. 7C PUXADOR MOD. 7C

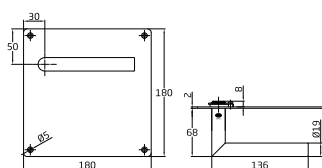

Acabado	Medidas	Cod.		
Acabamento				
Mate	180 x 180 mm	10439		1 8

- Características:**
- > Juego de manillas de acero inoxidable 18/8 con placa cuadrada.
 - > Cuadradillo de 8 mm.
 - > Incluye accesorios de fijación.

- Características:**
- > Conjunto de fechaduras de aço inoxidável 18/8 com placa quadrada.
 - > Eixo quadrado de 8 mm.
 - > Inclui acessórios de fixação.

MANILLA MOD. 19RX PUXADOR MOD. 19RX

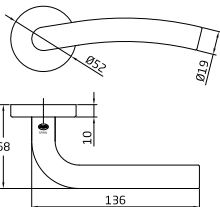

Acabado	Medidas	Cod.		
Acabamento				
Mate	Ø52 mm	13427		1 20

- Características:**
- > Juego de manillas de acero inoxidable 18/8.
 - > Con roseta interior de acero inoxidable 18/8.
 - > Cuadradillo de 8 mm.

- Características:**
- > Conjunto de fechaduras de aço inoxidável 18/8.
 - > Com roseta interior em aço inoxidável 18/8.
 - > Eixo quadrado de 8 mm.

MANILLA PUXADOR

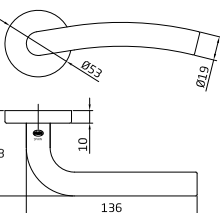

MOD.	Acabado	Medidas	Cod.		
	Acabamento				
MOD. 19E	Mate	Ø53 mm	9946		1 20
MOD. 19ED	Mate	Ø53 mm	9951		1 20
MOD. 19EI	Mate	Ø53 mm	9952		1 20

- Características:**
- > Juego de manillas de acero inoxidable 18/8.
 - > Con roseta interior de latón.
 - > Cuadradillo de 8 mm.
 - > Para puertas de entrada.

- Características:**
- > Conjunto de fechaduras de aço inoxidável 18/8.
 - > Com roseta interior de latão.
 - > Eixo quadrado de 8 mm.
 - > Para portas de entrada.

MANILLA MOD. 19C PUXADOR MOD. 19C

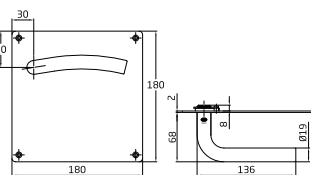

Acabado	Medidas	Cod.	Iconos	
Acabamento				
Mate	180 x 180 mm	10435		1 8

Características:

- > Juego de manillas de acero inoxidable 18/8 con placa cuadrada.
- > Cuadradillo de 8 mm.
- > Incluye accesorios de fijación.

Características:

- > Conjunto de fechaduras de aço inoxidável 18/8 com placa quadrada.
- > Eixo quadrado de 8 mm.
- > Inclui acessórios de fixação.

MANILLA MOD. 20R PUXADOR MOD. 20R

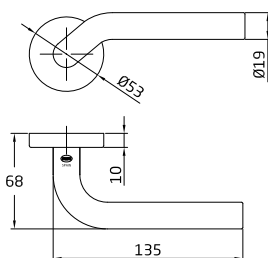

Acabado	Medidas	Cod.	Iconos	
Acabamento				
Mate	Ø53 mm	6465		1 20

Características:

- > Juego de manillas de acero inoxidable 18/8.
- > Con roseta interior de acero inoxidable.
- > Cuadradillo de 8 mm.
- > Incluye accesorios de fijación.

Características:

- > Conjunto de fechaduras de aço inoxidável 18/8.
- > Com roseta interior em aço inoxidável.
- > Eixo quadrado de 8 mm.
- > Acessórios de fixação incluídos.

MANILLA MOD. 20P PUXADOR MOD. 20P

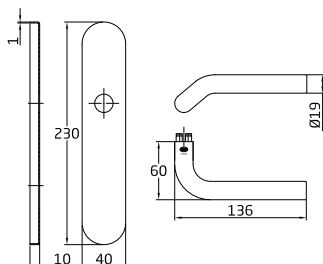

Acabado	Medidas	Cod.	Iconos	
Acabamento				
Mate	230 x 40 mm	10436		1 20

Características:

- > Juego de manillas de acero inoxidable 18/8 con placa.
- > Cuadradillo de 8 mm.
- > Roseta interior de nylon negro.
- > Incluye accesorios de fijación.

Características:

- > Conjunto de fechaduras de aço inoxidável 18/8 com placa.
- > Eixo quadrado de 8 mm.
- > Roseta interior de nylon negro.
- > Acessórios de fixação incluídos.

MANILLA MOD. 20C PUXADOR MOD. 20C

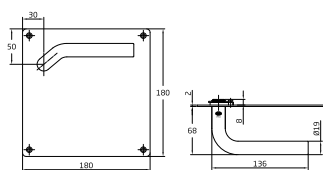

Acabado	Medidas	Cod.	Iconos	
Acabamento				
Mate	180 x 180 mm	10437		1 8

Características:

- > Juego de manillas de acero inoxidable 18/8 con placa cuadrada.
- > Cuadradillo de 8 mm.
- > Incluye accesorios de fijación.

Características:

- > Conjunto de fechaduras de aço inoxidável 18/8 com placa quadrada.
- > Eixo quadrado de 8 mm.
- > Inclui acessórios de fixação.

MANILLA MOD. 21R PUXADOR MOD. 21R

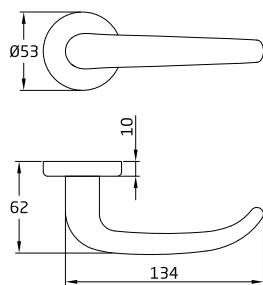

Acabado	Medidas	Cod.		
Acabamento				
Mate	Ø53 mm	6458		1 20

Características:

- > Juego de manillas de acero inoxidable 18/8 con roseta.
- > Cuadradillo de 8 mm.
- > Incluye accesorios de fijación.

Características:

- > Conjunto de fechaduras em aço inoxidável 18/8 com roseta.
- > Eixo quadrado de 8 mm.
- > Acessórios de fixação incluídos.

MANILLA MOD. 22R PUXADOR MOD. 22R

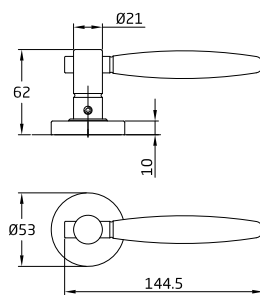

Acabado	Medidas	Cod.		
Acabamento				
Mate	Ø53 mm	6459		1 20

Características:

- > Juego de manillas de acero inoxidable 18/8 con roseta.
- > Cuadradillo de 8 mm.
- > Incluye accesorios de fijación.

Características:

- > Conjunto de fechaduras em aço inoxidável 18/8 com roseta.
- > Eixo quadrado de 8 mm.
- > Acessórios de fixação incluídos.

MANILLA MOD. 24R PUXADOR MOD. 24R

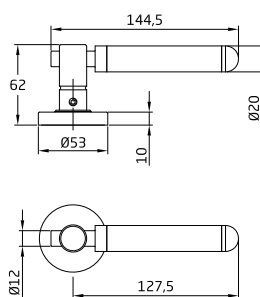

Acabado	Medidas	Cod.		
Acabamento				
Mate	Ø53 mm	6461		1 20

Características:

- > Juego de manillas de acero inoxidable 18/8 con roseta.
- > Cuadradillo de 8 mm.
- > Incluye accesorios de fijación.

Características:

- > Conjunto de fechaduras em aço inoxidável 18/8 com roseta.
- > Eixo quadrado de 8 mm.
- > Acessórios de fixação incluídos.

MANILLA MOD. 33R PUXADOR MOD. 33R

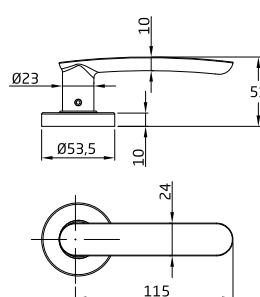

Acabado	Medidas	Cod.		
Acabamento				
Mate	Ø53 mm	8876		1 20

Características:

- > Juego de manillas de acero inoxidable 18/8 con roseta.
- > Cuadradillo de 8 mm.
- > Incluye accesorios de fijación.

Características:

- > Conjunto de fechaduras em aço inoxidável 18/8 com roseta.
- > Eixo quadrado de 8 mm.
- > Acessórios de fixação incluídos.

MANILLA MOD. 35R PUXADOR MOD. 35R

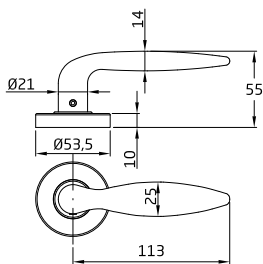

Acabado	Medidas	Cod.		
Acabamento				
Mate	Ø53 mm	8877		1 20

Características:

- > Juego de manillas de acero inoxidable 18/8 con roseta.
- > Cuadradillo de 8 mm.
- > Incluye accesorios de fijación.

Características:

- > Conjunto de fechaduras em aço inoxidável 18/8 com roseta.
- > Eixo quadrado de 8 mm.
- > Acessórios de fixação incluídos.

MANILLA MOD. 37RX PUXADOR MOD. 37RX

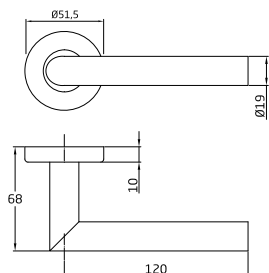

Acabado	Medidas	Cod.		
Acabamento				
Mate	Ø52 mm	13429		1 20

Características:

- > Juego de manillas de acero inoxidable 18/8 con roseta.
- > Cuadradillo de 8 mm.
- > Incluye accesorios de fijación.

Características:

- > Conjunto de fechaduras em aço inoxidável 18/8 com roseta.
- > Eixo quadrado de 8 mm.
- > Acessórios de fixação incluídos.

MANILLA MOD. 38RX PUXADOR MOD. 38RX

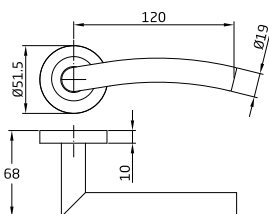

Acabado	Medidas	Cod.		
Acabamento				
Mate	Ø52 mm	13430		1 20

Características:

- > Juego de manillas de acero inoxidable 18/8 con roseta.
- > Cuadradillo de 8 mm.
- > Incluye accesorios de fijación.

Características:

- > Conjunto de fechaduras em aço inoxidável 18/8 com roseta.
- > Eixo quadrado de 8 mm.
- > Acessórios de fixação incluídos.

BOCALLAVE MOD. 1 ENTRADA DE CHAVE MOD. 1

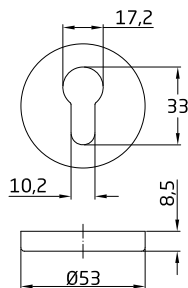

Acabado	Medidas	Cod.		
Acabamento				
Mate	Ø53 mm	5235		10 50

Características:

- > Juego de bocallaves de acero inoxidable 18/8.
- > Para cilindro Europerfil.

Características:

- > Conjunto de entradas de chave em aço inoxidável 18/8.
- > Para cilindro Europerfil.

BOCALLAVE MOD. 2 ENTRADA DE CHAVE MOD. 2

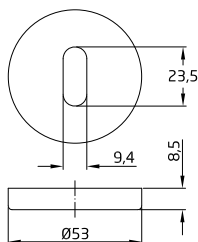

Acabado	Medidas	Cod.		
Acabamento				
Mate	Ø53 mm	6140		10 50

Características:

- > Juego de bocallaves de acero inoxidable 18/8.
- > Para llaves de gorja.

Características:

- > Conjunto de rosetas em aço inoxidável 18/8.
- > Para chaves de gorja.

BOCALLAVE MOD. 3 ENTRADA DE CHAVE MOD. 3

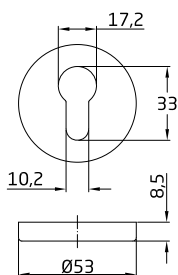

Acabado	Medidas	Cod.		
Acabamento				
Mate	Ø53 mm	20273	1 ud.	6 120
		23369		10 120

Características:

- > Juego de bocallaves de acero inoxidable 18/8.
- > Para cilindro Europerfil.

Características:

- > Conjunto de rosetas em aço inoxidável 18/8.
- > Para cilindro Europerfil.

BOCALLAVE MOD. 7"O" ENTRADA DE CHAVE MOD. 7"O"

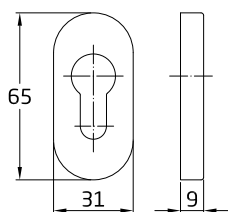

Acabado	Medidas	Cod.		
Acabamento				
Mate	65 x 31 mm	24537		10 120

Características:

- > Bocallave ovalado.
- > Para cilindros europerfil en combinación con manillas de roseta ovalada.
- > Con roseta interior de acero inoxidable.

Características:

- > Entrada para cilindro ovalado.
- > Para cilindros europerfil em combinação com puxadores de roseta ovalada.
- > Com roseta interior de aço inoxidável.



MULETILLA MOD. 2RX MULETILHA MOD. 2RX

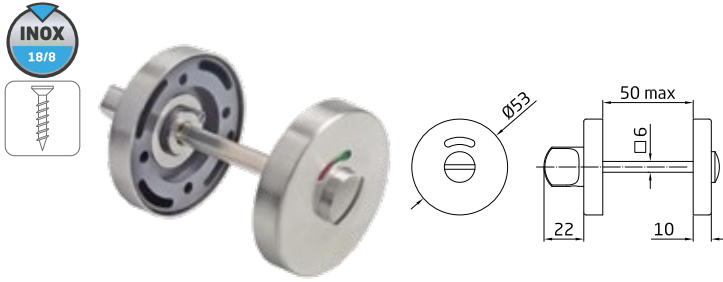

Acabado	Medidas	Cod.		
Acabamento				
Mate	Ø53 mm	14569		10 100

- Características:**
- > Muletilla para manillas de roseta.
 - > Con indicador de abierto y cerrado.
 - > Cuadradillo de 6 mm.
 - > Sistema de desbloqueo exterior.

- Características:**
- > Muletilha para fechaduras de roseta.
 - > Com indicador de aberto e fechado.
 - > Eixo quadrado de 6 mm.
 - > Sistema de desbloqueio exterior.

MULETILLA MOD. 3 MULETILHA MOD. 3

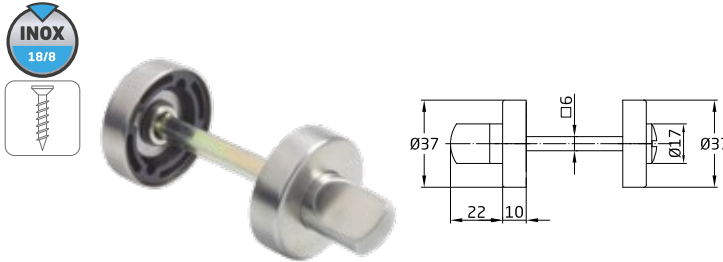

Acabado	Medidas	Cod.		
Acabamento				
Mate	Ø37 mm	5234		10 100

- Características:**
- > Muletilla para manillas de roseta.
 - > Cuadradillo de 6 mm.
 - > Sistema de desbloqueo exterior.

- Características:**
- > Muletilha lisa para puxadores com roseta.
 - > Eixo quadrado de 6 mm.
 - > Sistema de liberação externo.

MULETILLA MOD. 3RX MULETILHA MOD. 3RX

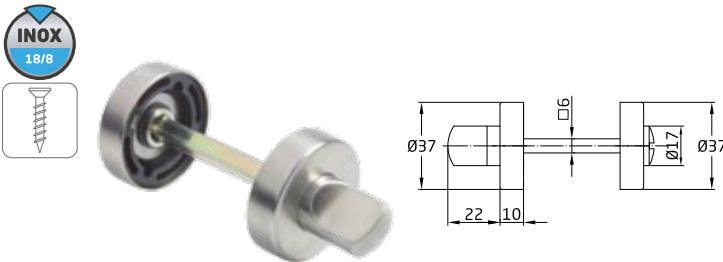

Acabado	Medidas	Cod.		
Acabamento				
Mate	Ø37 mm	14570		10 100

- Características:**
- > Muletilla para manillas de roseta.
 - > Cuadradillo de 6 mm.
 - > Sistema de desbloqueo exterior.

- Características:**
- > Muletilha para fechaduras de roseta.
 - > Eixo quadrado de 6 mm.
 - > Sistema de desbloqueio exterior.

MULETILLA MOD. 4 MULETILHA MOD. 4



Acabado	Medidas	Cod.		
Acabamento				
Mate	Ø22 x 91 mm	5778		10 100

- Características:**
- > Muletilla para manillas de placas.
 - > Cuadradillo de 6 mm.
 - > Sistema de desbloqueo exterior.

- Características:**
- > Muletilha para fechaduras de pratas.
 - > Eixo quadrado de 6 mm.
 - > Sistema de desbloqueio exterior.

MULETILLA MOD. 6D MULETILHA MOD. 6D



Acabado	Medidas	Cod.		
Acabamento				
Mate	Ø53 mm	20274		1 ud. 6 72

- Características:**
- > Muletilla de acero inoxidable 18/8.
 - > Cuadradillo de 6 mm.
 - > Sistema de desbloqueo exterior.

- Características:**
- > Muletilha de aço inoxidável 18/8.
 - > Eixo quadrado de 6 mm.
 - > Sistema de liberação externo.

MANILLA MOD. 3RBX PUXADOR MOD. 3RBX

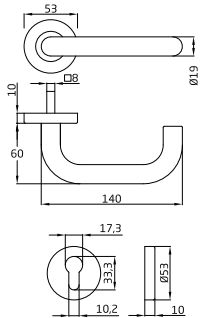

Acabado	Medidas	Cod.		
Acabamento				
Mate	Ø53 mm	22618	1 ud.	5 30

Características:

- > Juego de manillas de acero inoxidable.
- > Con roseta interior de acero niquelado.
- > Cuadradillo de 8 mm.
- > Incluye bocallaves para cilindros europerfil.
- > Serie económica.

Características:

- > Conjunto de puxadores de aço inoxidável.
- > Com roseta interior de aço niquelado.
- > Eixo quadrado de 8 mm.
- > Inclui entradas de chave para cilindros de perfil europeu.
- > Série económica.

MANILLA MOD. 3RGX PUXADOR MOD. 3RGX

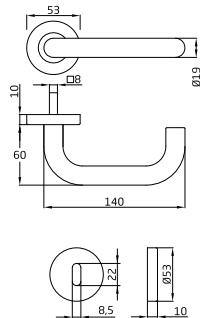

Acabado	Medidas	Cod.		
Acabamento				
Mate	Ø53 mm	23875	1 ud.	5 30

Características:

- > Juego de manillas de acero inoxidable.
- > Con roseta interior de acero niquelado.
- > Cuadradillo de 8 mm.
- > Incluye bocallaves para llave de gorja.
- > Serie económica.

Características:

- > Conjunto de puxadores de aço inoxidável.
- > Com roseta interior de aço niquelado.
- > Eixo quadrado de 8 mm.
- > Inclui entradas de chave para cilindros de perfil europeu.
- > Série económica.

MANILLA MOD. 4RBX PUXADOR MOD. 4RBX

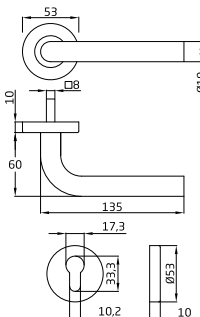

Acabado	Medidas	Cod.		
Acabamento				
Mate	Ø53 mm	22619	1 ud.	5 30

Características:

- > Juego de manillas de acero inoxidable.
- > Con roseta interior de acero niquelado.
- > Cuadradillo de 8 mm.
- > Incluye bocallaves para cilindros europerfil.
- > Serie económica.

Características:

- > Conjunto de puxadores de aço inoxidável.
- > Com roseta interior de aço niquelado.
- > Eixo quadrado de 8 mm.
- > Inclui entradas de chave para cilindros de perfil europeu.
- > Série económica.

MANILLA MOD. 4RGX PUXADOR MOD. 4RGX

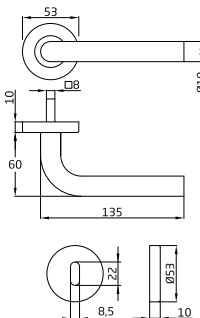

Acabado	Medidas	Cod.		
Acabamento				
Mate	Ø53 mm	23876	1 ud.	5 30

Características:

- > Juego de manillas de acero inoxidable.
- > Con roseta interior de acero niquelado.
- > Cuadradillo de 8 mm.
- > Incluye bocallaves para llave de gorja.
- > Serie económica.

Características:

- > Conjunto de puxadores de aço inoxidável.
- > Com roseta interior de aço niquelado.
- > Eixo quadrado de 8 mm.
- > Inclui entradas de chave para cilindros de perfil europeu.
- > Série económica.

MANILLA MOD. 7RBX PUXADOR MOD. 7RBX

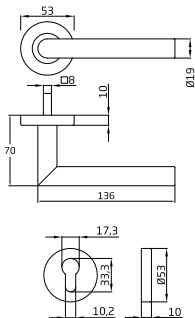

Acabado	Medidas	Cod.		
Acabamento				
Mate	Ø53 mm	22620	1 ud.	5 30

Características:

- > Juego de manillas de acero inoxidable.
- > Con roseta interior de acero niquelado.
- > Incluye bocallaves para cilindros europerfil.
- > Cuadradillo de 8 mm.
- > Serie económica.

Características:

- > Conjunto de puxadores de aço inoxidável.
- > Com roseta interior de aço niquelado.
- > Inclui rosetas para cilindros de perfil europeu.
- > Eixo quadrado de 8 mm.
- > Série econômica.

MANILLA MOD. 7RGX PUXADOR MOD. 7RGX

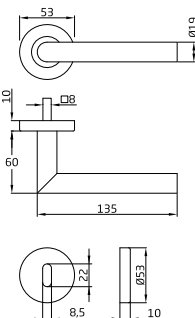

Acabado	Medidas	Cod.		
Acabamento				
Mate	136 x Ø19 mm	24251	1 ud.	5 30

Características:

- > Juego de manillas de acero inoxidable.
- > Con roseta interior de acero niquelado.
- > Diámetro roseta: 53 mm.
- > Incluye bocallaves para llaves de gorja.
- > Cuadradillo de 8 mm.
- > Serie económica.

Características:

- > Conjunto de puxadores em aço inoxidável.
- > Com roseta interior de aço niquelado.
- > Diâmetro: 53 mm.
- > Inclui escudetes para chaves de gorja.
- > Eixo quadrado de 8 mm.
- > Série econômica.

MANILLA MOD. TARA PUXADOR MOD. TARA

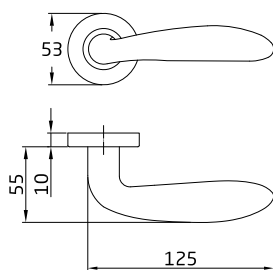

Acabado	Medidas	Cod.		
Acabamento				
Mate	Ø53 mm	24030	1 ud.	4 24

Características:

- > Juego de manillas de acero inoxidable.
- > Roseta interior de acero niquelado.
- > Cuadradillo de 8 mm.
- > Incluye accesorios de fijación.

Características:

- > Conjunto de puxadores em aço inoxidável.
- > Roseta interior de aço niquelado.
- > Eixo quadrado de 8 mm.
- > Inclui acessórios de fixação.

MANILLA MOD. SUKI PUXADOR MOD. SUKI

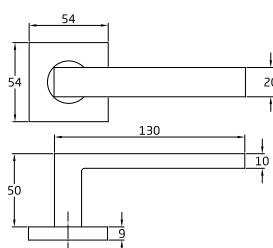
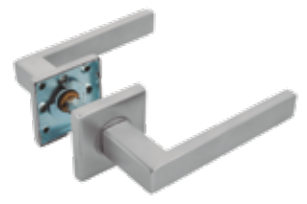

Acabado	Medidas	Cod.		
Acabamento				
Mate	54 x 54 mm	24031	1 ud.	4 24
Negro Preto	54 x 54 mm	24032	1 ud.	4 24

Características:

- > Juego de manillas de acero inoxidable.
- > Roseta interior de acero niquelado.
- > Cuadradillo de 8 mm.
- > Incluye accesorios de fijación.

Características:

- > Conjunto de puxadores em aço inoxidável.
- > Roseta interior de aço niquelado.
- > Eixo quadrado de 8 mm.
- > Inclui acessórios de fixação.

MANILLA MOD. 3RX PUXADOR MOD. 3RX

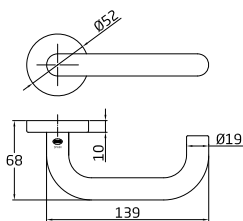

Acabado	Medidas	Cod.			
Acabamento					
Negro Preto	Ø53 mm	23882		1	20
		24033		1 ud.	4

Características:

- > Juego de manillas de acero inoxidable.
- > Con roseta interior de acero niquelado.
- > Diámetro roseta: 53 mm.
- > Cuadradillo de 8 mm.

Características:

- > Conjunto de puxadores de aço inoxidável.
- > Com roseta interior de aço niquelado.
- > Diâmetro roseta: 53 mm.
- > Eixo quadrado de 8 mm.

MANILLA MOD. 3PX PUXADOR MOD. 3PX

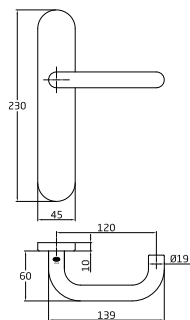

Acabado	Medidas	Cod.			
Acabamento					
Negro Preto	245 x 45 mm	24648		1	20
		24649		1 ud.	4

Características:

- > Juego de manillas de acero inoxidable 18/8 con placa.
- > Cuadradillo de 8 mm.

Características:

- > Conjunto de fechaduras de aço inoxidável 18/8 com placa.
- > Eixo quadrado de 8 mm.

MANILLA MOD. 3PXB85 PUXADOR MOD. 3PXB85

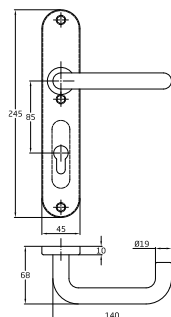

Acabado	Medidas	Cod.			
Acabamento					
Negro Preto	245 x 45 mm	24650		1	20
		24651		1 ud.	4

Características:

- > Juego de manillas de placa de acero inoxidable.
- > Con placa interior de acero niquelado.
- > Cuadradillo de 8 mm.
- > Con bocallave.

Características:

- > Conjunto de fechaduras de aço inoxidável com placa.
- > Acabamento em preto.
- > Eixo quadrado de 8 mm.
- > Con entrada de chave.

MANILLA MOD. 4RX PUXADOR MOD. 4RX

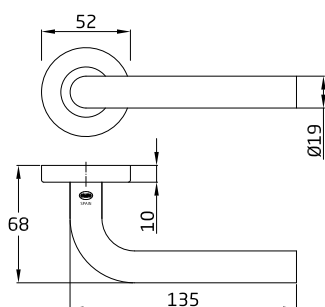

Acabado	Medidas	Cod.			
Acabamento					
Negro Preto	Ø52 mm	23883		1	20
		24034		1 ud.	4

Características:

- > Juego de manillas de acero inoxidable.
- > Con roseta interior de acero niquelado.
- > Diámetro roseta: 52 mm.
- > Cuadradillo de 8 mm.

Características:

- > Conjunto de puxadores de aço inoxidável.
- > Com roseta interior de aço niquelado.
- > Diâmetro roseta: 52 mm.
- > Eixo quadrado de 8 mm.

MANILLA MOD. 4PX PUXADOR MOD. 4PX

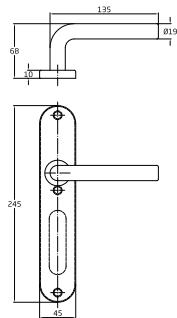

Acabado	Medidas	Cod.		
Acabamento				
Negro Preto	245 x 45 mm	24652		1
		24653		1 ud.
			4	24

Características:

- > Juego de manillas de placa de acero inoxidable.
- > Con placa interior de acero niquelado.
- > Cuadradillo de 8 mm.

Características:

- > Conjunto de fechaduras de aço inoxidável.
- > Com placa interior em aço niquelado.
- > Eixo quadrado de 8 mm.

MANILLA MOD. 4PXB85 PUXADOR MOD. 4PXB85

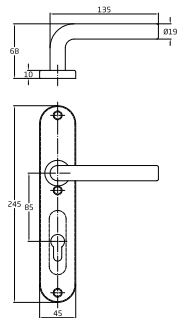

Acabado	Medidas	Cod.		
Acabamento				
Negro Preto	245 x 45 mm	24654		1
		24655		1 ud.
			4	24

Características:

- > Juego de manillas de placa de acero inoxidable.
- > Con placa interior de acero niquelado.
- > Cuadradillo de 8 mm.
- > Con bocallave.

Características:

- > Conjunto de fechaduras de aço inoxidável.
- > Com placa interior em aço niquelado.
- > Eixo quadrado de 8 mm.
- > Con entrada de chave.

MANILLA MOD. 8RX PUXADOR MOD. 8RX

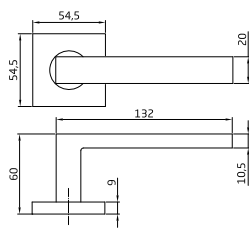

Acabado	Medidas	Cod.		
Acabamento				
Negro Preto	54 x 54 mm	23884		1
				20

Características:

- > Juego de manillas de acero inoxidable.
- > Con roseta interior de acero niquelado.
- > Medida roseta: 54 x 54 mm.
- > Cuadradillo de 8 mm.

Características:

- > Conjunto de puxadores de aço inoxidável.
- > Com roseta interior de aço niquelado.
- > Medição da roseta: 54 x 54 mm.
- > Eixo quadrado de 8 mm.

BOCALLAVE MOD. 3RX ENTRADA DE CHAVE MOD. 3RX

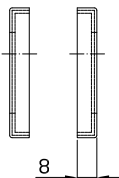
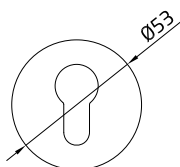

Acabado	Medidas	Cod.		
Acabamento				
Negro Preto	Ø53 mm	23885		10
				60

Características:

- > Juego de bocallaves de acero inoxidable.
- > Para cilindro Europerfil.
- > Resistente a la corrosión y al óxido.

Características:

- > Conjunto de rosetas em aço inoxidável.
- > Para cilindro Europerfil.
- > Resistente à corrosão e ferrugem.

BOCALLAVE MOD. 4RX ENTRADA DE CHAVE MOD. 4RX

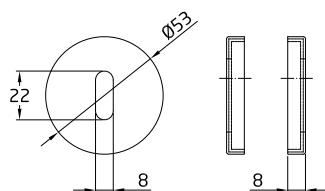

Acabado	Medidas	Cod.		
Acabamento				
Negro Preto	Ø53 mm	23886		10 60

Características:
 > Juego de bocallaves de acero inoxidable.
 > Para llaves de gorja.
 > Resistente a la corrosión y al óxido.

Características:
 > Conjunto de rosetas em aço inoxidável.
 > Para chaves de canhão.
 > Resistente à corrosão e ferrugem.

MULETILLA MOD. 9RX MULETILHA MOD. 9RX

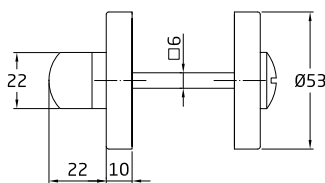

Acabado	Medidas	Cod.		
Acabamento				
Negro Preto	Ø53 mm	23889		5 60
Mate	Ø53 mm	17195		10 100

Características:
 > Muletilla para manillas de roseta de acero inoxidable.
 > Cuadrado de 6 mm.
 > Sistema de desbloqueo exterior.

Características:
 > Muletilha de aço inoxidável para puxadores com roseta.
 > Eixo quadrado de 6 mm.
 > Sistema de liberação externo.

MULETILLA MOD. 10RX MULETILHA MOD. 10RX

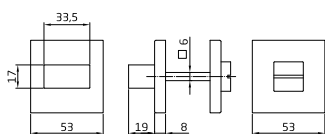

Acabado	Medidas	Cod.		
Acabamento				
Negro Preto	53 x 53 mm	23890		5 60

Características:
 > Muletilla para manillas de roseta cuadrada de acero inoxidable.
 > Cuadrado de 6 mm.
 > Sistema de desbloqueo exterior.

Características:
 > Muletilha para puxadores com roseta quadrada de aço inoxidável.
 > Eixo quadrado de 6 mm.
 > Sistema de liberação externo.

BOCALLAVE MOD. 5RX ENTRADA DE CHAVE MOD. 5RX

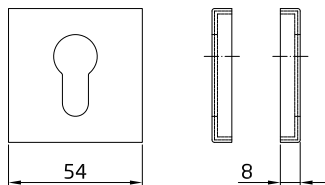

Acabado	Medidas	Cod.		
Acabamento				
Negro Preto	54 x 54 mm	23887		10 60

Características:
 > Juego de bocallaves de acero inoxidable.
 > Para cilindro Europerfil.

Características:
 > Conjunto de rosetas em aço inoxidável.
 > Para cilindro Europerfil.

BOCALLAVE MOD. 6RX ENTRADA DE CHAVE MOD. 6RX

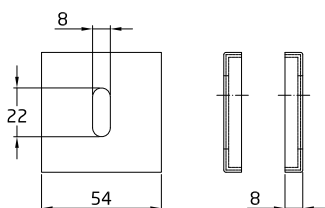

Acabado	Medidas	Cod.		
Acabamento				
Negro Preto	54 x 54 mm	23888		10 60

Características:
 > Juego de bocallaves de acero inoxidable.
 > Para llaves de gorja.

Características:
 > Conjunto de rosetas em aço inoxidável.
 > Para chaves de canhão.

MANILLÓN MOD. 1 PUXADOR MOD. 1

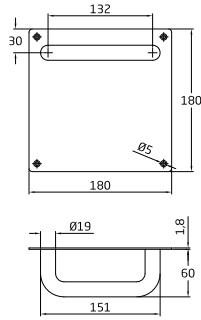

Acabado	Medidas	Cod.		
Acabamento				
Mate	180 x 180 mm	5227		2 16

Características:

- > Manillón de acero inoxidable 18/8 con placa.
- > Incluye accesorios de fijación.

Características:

- > Puxador de aço inoxidável 18/8 com placa.
- > Acessórios de fixação incluídos.

MANILLÓN MOD. 2 PUXADOR MOD. 2

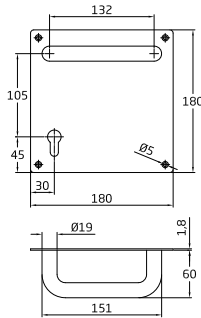

Acabado	Medidas	Cod.		
Acabamento				
Mate	180 x 180 mm	5904		1 8

Características:

- > Juego de manillones de acero inoxidable 18/8 con placa.
- > Incluye accesorios de fijación.

Características:

- > Conjunto de puxadores em aço inoxidável 18/8 com placa.
- > Acessórios de fixação incluídos.

MANILLÓN MOD. 8 PUXADOR MOD. 8

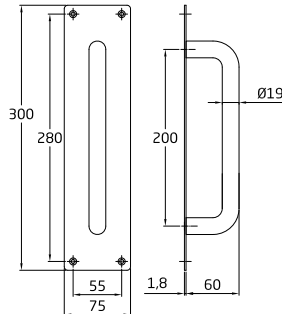

Acabado	Medidas	Cod.		
Acabamento				
Mate	300 x 75 x 1,8 mm	12290		1 10

Características:

- > Manillón de acero inoxidable 18/8 con placa.
- > Incluye accesorios de fijación.

Características:

- > Puxador de aço inoxidável 18/8 com placa.
- > Acessórios de fixação incluídos.

MANILLÓN MOD. 10PX PUXADOR MOD. 10PX

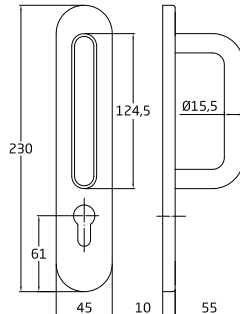

Acabado	Medidas	Cod.		
Acabamento				
Mate	Ø16 x 125 mm	20399		2 20

Características:

- > Manillón de acero inoxidable 18/8 con placa.
- > Incluye accesorios de fijación.

Características:

- > Puxador de aço inoxidável 18/8 com placa.
- > Acessórios de fixação incluídos.

SET MANILLÓN + MANILLA MOD. 10PX + 4PXB85 SET ASA + PUXADOR MOD. 10PX + 4PXB85

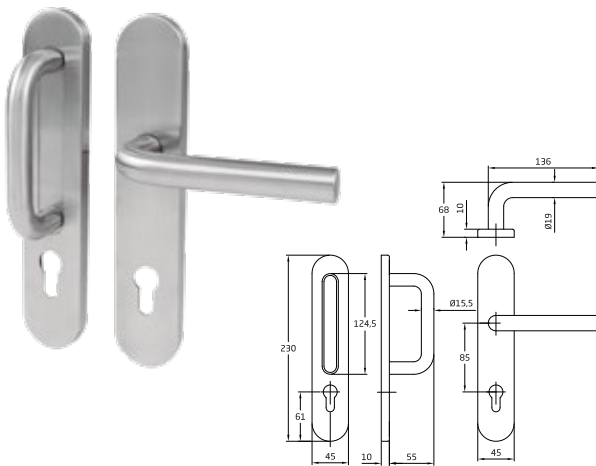

Acabado Acabamento	Medidas	Cod.			
Mate	230 x 45 mm	20400		1	10
		20401		1	10

Características:
 > Set de manillón y manilla de acero inoxidable 18/8 con placa.
 > Incluye accesorios de fijación.

Características:
 > Conjunto de asa e fechadura de aço inoxidável 18/8 com placa.
 > Acessórios de fixação incluídos.

MANILLÓN MOD. 3 PUXADOR MOD. 3

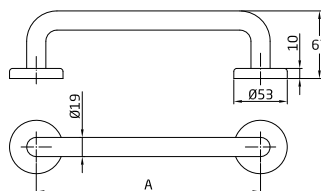

Acabado Acabamento	Medidas	A	Cod.			
Mate	150 mm		6170		2	20
	200 mm		6171		2	20
			20392		1 ud.	2
	250 mm		6172		2	20
			20393		1 ud.	2
	300 mm		6173		2	20
350 mm		8888		2	20	
400 mm		8889		2	20	

Características:
 > Manillón de acero inoxidable 18/8 con roseta.
 > Incluye accesorios de fijación.

Características:
 > Puxador de aço inoxidável 18/8 com roseta.
 > Acessórios de fixação incluídos.

MANILLÓN MOD. 4 PUXADOR MOD. 4

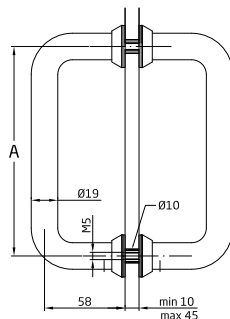

Acabado Acabamento	Medidas	Cod.			
Mate	150 mm	6174		1	10
	200 mm	6175		1	10
	250 mm	6176		1	10
	300 mm	6177		1	10
	350 mm	8890		1	10
	400 mm	8891		1	10

Características:
 > Juego de manillones de acero inoxidable 18/8 con roseta.
 > Recomendado para puertas de cristal.
 > Espesor de puerta de 10 a 45 mm.
 > Incluye accesorios de fijación.

Características:
 > Conjunto de asas de aço inoxidável 18/8 com roseta.
 > Recomendado para portas de vidro.
 > Espessura de porta de 10 a 45 mm.
 > Acessórios de fixação incluídos.

MANILLÓN MOD. 5 PUXADOR MOD. 5

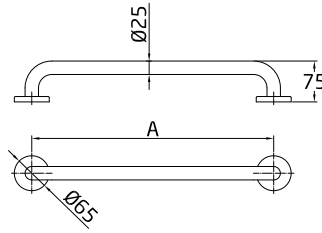

Acabado Acabamento	Medidas	Cod.		
Brillo Brilho	200 mm	12618		1 10
	250 mm	12619		1 10
	300 mm	12620		1 10
	350 mm	12621		1 10
	400 mm	6969		1 10
	450 mm	6970		1 10
	600 mm	6971		1 10

Características:

- > Manillón de acero inoxidable 18/8 con roseta.
- > Incluye accesorios de fijación.

Características:

- > Puxador de aço inoxidável 18/8 com roseta.
- > Acessórios de fixação incluídos.

MANILLÓN MOD. 6 PUXADOR MOD. 6

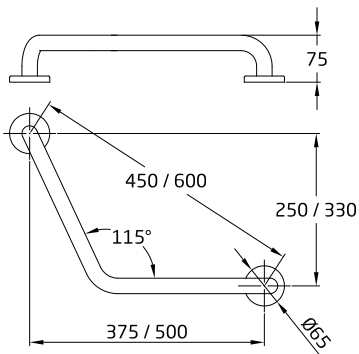

Acabado Acabamento	Medidas	Cod.		
Brillo Brilho	450 mm	6972		1 10
	600 mm	6973		1 10

Características:

- > Manillón de acero inoxidable 18/8 con roseta.
- > Incluye accesorios de fijación.

Características:

- > Puxador de aço inoxidável 18/8 com roseta.
- > Acessórios de fixação incluídos.

MANILLÓN MOD. 7 PUXADOR MOD. 7

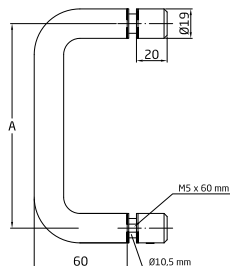

Acabado Acabamento	Medidas	Cod.		
Mate	150 mm	12286		1 10
	200 mm	12287		1 10
	250 mm	12288		1 10
	300 mm	12289		1 10

Características:

- > Manillón de acero inoxidable 18/8 con roseta.
- > Recomendado para puertas de cristal.
- > Espesor de puerta de 10 a 35 mm.
- > Incluye accesorios de fijación.

Características:

- > Asas de aço inoxidável 18/8 com roseta.
- > Recomendado para portas de vidro.
- > Espessura de porta de 10 a 35 mm.
- > Acessórios de fixação incluídos.

MANILLÓN MOD. 20 PUXADOR MOD. 20

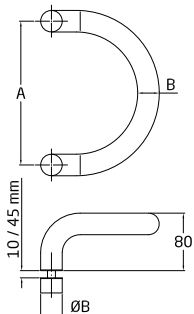

A (mm)	ØB (mm)
200	30
250	30
300	35

Acabado Acabamento	Medidas	Cod.		
Mate	Ø30 x 200 mm	17722		1 4
	Ø30 x 250 mm	19251		1 4
	Ø35 x 300 mm	17723		1 4

Características:

- > Manillón de acero inoxidable 18/8 con roseta.
- > Recomendado para puertas de madera y cristal.
- > Espesor de puerta de 10 a 45 mm.

Características:

- > Asa de aço inoxidável 18/8 com roseta.
- > Recomendado para portas de madeira e vidro.
- > Espessura de porta de 10 a 45 mm.

MANILLÓN MOD. 21 PUXADOR MOD. 21

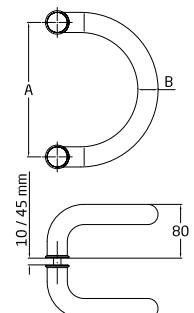

A (mm)	ØB (mm)
200	30
250	30
300	35

Acabado Acabamento	Medidas	Cod.		
Mate	Ø30 x 200 mm	17724		1 4
	Ø30 x 250 mm	19252		1 4
	Ø35 x 300 mm	17725		1 4

Características:

- > Juego de manillones de acero inoxidable 18/8 con roseta.
- > Recomendado para puertas de madera y cristal.
- > Espesor de puerta de 10 a 45 mm.

Características:

- > Conjunto de asas de aço inoxidável 18/8 com roseta.
- > Recomendado para portas de madeira e vidro.
- > Espessura de porta de 10 a 45 mm.

MANILLÓN MOD. 22 PUXADOR MOD. 22

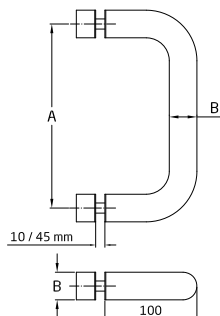

A (mm)	ØB (mm)
200	30
250	30
300	35

Acabado Acabamento	Medidas	Cod.		
Mate	Ø30 x 200 mm	17726		1 4
	Ø30 x 250 mm	19253		1 4
	Ø35 x 300 mm	17727		1 4

Características:

- > Manillón de acero inoxidable 18/8 con roseta.
- > Recomendado para puertas de madera y cristal.
- > Espesor de puerta de 10 a 45 mm.

Características:

- > Asa de aço inoxidável 18/8 com roseta.
- > Recomendado para portas de madeira e vidro.
- > Espessura de porta de 10 a 45 mm.

MANILLÓN MOD. 23 PUXADOR MOD. 23

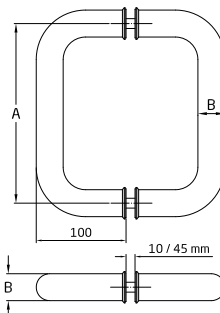

A (mm)	ØB (mm)
200	30
300	35

Acabado Acabamento	Medidas	Cod.		
Mate	Ø30 x 200 mm	17728		1 4
	Ø35 x 300 mm	17729		1 4

Características:

- > Juego de manillones de acero inoxidable 18/8 con roseta.
- > Recomendado para puertas de madera y cristal.
- > Espesor de puerta de 10 a 45 mm.

Características:

- > Conjunto de asas de aço inoxidável 18/8 com roseta.
- > Recomendado para portas de madeira e vidro.
- > Espessura de porta de 10 a 45 mm.

MANILLÓN MOD. 24 PUXADOR MOD. 24

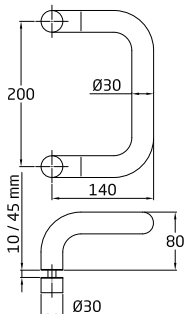

Acabado	Medidas	Cod.		
Acabamento				
Mate	Ø30 x 200 mm	17730		1
				4

Características:

- > Manillón de acero inoxidable 18/8 con roseta.
- > Recomendado para puertas de madera y cristal.
- > Espesor de puerta de 10 a 45 mm.

Características:

- > Asa de aço inoxidável 18/8 com roseta.
- > Recomendado para portas de madeira e vidro.
- > Espessura de porta de 10 a 45 mm.

MANILLÓN MOD. 25 PUXADOR MOD. 25

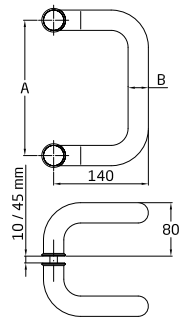

Acabado	Medidas	Cod.		
Acabamento				
Mate	Ø30 x 200 mm	17732		1
				4
	Ø35 x 300 mm	17733		1
				4

Características:

- > Juego de manillones de acero inoxidable 18/8 con roseta.
- > Recomendado para puertas de madera y cristal.
- > Espesor de puerta de 10 a 45 mm.

Características:

- > Conjunto de asas de aço inoxidável 18/8 com roseta.
- > Recomendado para portas de madeira e vidro.
- > Espessura de porta de 10 a 45 mm.

MANILLÓN MOD. 26 PUXADOR MOD. 26

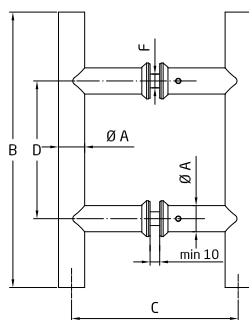
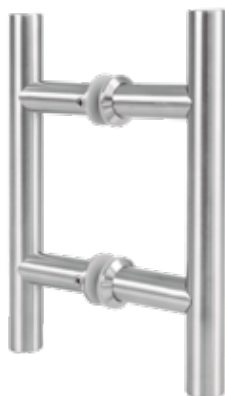

Acabado	Medidas	Cod.		
Acabamento				
Mate	Ø19 x 200 mm	20295		1
				4
	Ø19 x 250 mm	20296		1
				4
	Ø25 x 200 mm	20297		1
				4
	Ø25 x 250 mm	20298		1
				4
	Ø25 x 300 mm	20299		1
				4
	Ø32 x 300 mm	20300		1
				4
	Ø32 x 500 mm	20301		1
				4

Características:

- > Juego de manillones de acero inoxidable 18/8 con roseta.
- > Recomendado para puertas de madera y cristal.
- > Espesor de puerta de 10 a 45 mm.

Características:

- > Conjunto de asas de aço inoxidável 18/8 com roseta.
- > Recomendado para portas de madeira e vidro.
- > Espessura de porta de 10 a 45 mm.

Mod. 26	Ø A	B (mm)	C (mm)	D (mm)	F (mm)
19x200	Ø19	200	125	94	Ø10
25x200	Ø25				
19x250	Ø19	250	130	150	Ø10
25x250	Ø25				
25x300	Ø25	300	130	200	Ø10
32x300	Ø32				Ø12
32x500	Ø32	500	140	300	Ø12

PLACA MOD. 10 PLACA MOD. 10



Acabado	Medidas	Cod.		
Acabamento				
Mate	180 x 180 mm	12291		2
				20

Características:

- > Placa de acero cuadrada inoxidable 18/8.
- > Espesor: 1,8 mm.
- > Incluye accesorios de fijación.

Características:

- > Placa quadrada de aço inoxidável 18/8.
- > Espessura: 1,8 mm.
- > Inclui acessórios de fixação.

PLACA MOD. 11-12 PLACA MOD. 11-12

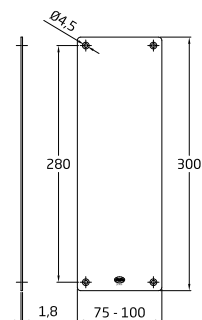

MOD.	Acabado Acabamento	Medidas	Cod.		
11	Mate	300 x 75 mm	12292		2 20
12	Mate	300 x 100 mm	17538		2 20

Características:
 > Placa rectangular de acero inoxidable 18/8.
 > Espesor: 1,8 mm.
 > Incluye accesorios de fijación.

Características:
 > Placa de aço retangular inoxidável 18/8.
 > Espessura: 1,8 mm.
 > Inclui acessórios de fixação.

TIRADOR EMBUTIR MOD. 11 PUXADOR EMBUTIR MOD. 11

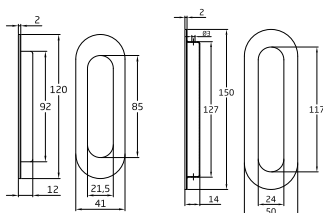

Acabado Acabamento	Medidas	Cod.		
Mate	120 x 40 mm	17823		6 120
Mate	150 x 50 mm	23599		6 120

Características:
 > Tirador de embutir para puertas correderas.
 > Incluye accesorios de fijación.

Características:
 > Puxador embutido para portas de correr.
 > Inclui acessórios de fixação.

TIRADOR EMBUTIR MOD. 12 PUXADOR EMBUTIR MOD. 12

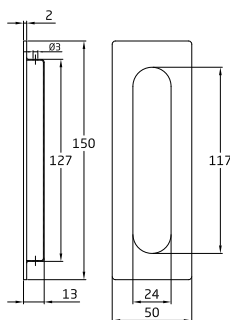

Acabado Acabamento	Medidas	Cod.		
Mate	150 x 50 mm	23600		6 120

Características:
 > Tirador de embutir para puertas correderas.
 > Incluye accesorios de fijación.

Características:
 > Puxador embutido para portas de correr.
 > Inclui acessórios de fixação.

TIRADOR EMBUTIR MOD. 13 PUXADOR EMBUTIR MOD. 13

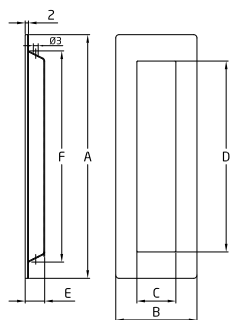

Acabado Acabamento	Medidas	Cod.		
Mate	120 x 50 mm	23601		6 120
Mate	150 x 50 mm	23602		6 120
Mate	180 x 60 mm	23603		6 120

Características:
 > Tirador de embutir para puertas correderas.
 > Incluye accesorios de fijación.

Características:
 > Puxador embutido para portas de correr.
 > Inclui acessórios de fixação.

Modelos	A (mm)	B (mm)	C (mm)	D (mm)	E (mm)	F (mm)
120x50	120	50	24	87	12	100
150x50	150	50	24	117	12	130
180x60	180	60	27	120	18	148

MANILLA MOD. BETA PUXADOR MOD. BETA

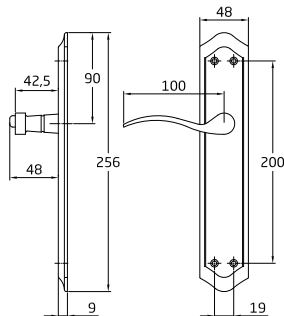

Acabado Acabamento	Medidas	Cod.		
Cromado mate Cromo mate	256 x 48 mm	19975		1 10
Cuero Oxidado francês	256 x 48 mm	19974		1 10
Mate	256 x 48 mm	17263		1 10

- Características:**
- > Juego de manillas de placa de latón.
 - > Cuadradillo de 8 mm.
 - > Incluye tornillos pasantes antirrobo.

- Características:**
- > Jogo de puxadores com placa de latão.
 - > Eixo quadrado de 8 mm.
 - > Parafusos antirroubo incluídos.

MANILLA MOD. BETA-PB PUXADOR MOD. BETA-PB

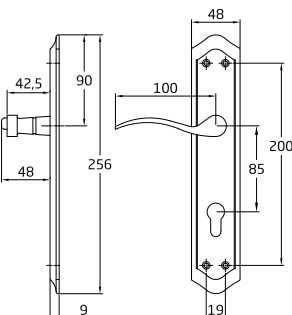

Acabado Acabamento	Medidas	Cod.		
Cromado mate Cromo mate	256 x 48 mm	20374		1 10
Cuero Oxidado francês	256 x 48 mm	20373		1 10
Mate	256 x 48 mm	20372		1 10

- Características:**
- > Juego de manillas de placa de latón.
 - > Bocallaves a 85 mm.
 - > Cuadradillo de 8 mm.
 - > Incluye tornillos pasantes antirrobo.

- Características:**
- > Jogo de puxadores com placa de latão.
 - > Entrada de chave 85 mm.
 - > Eixo quadrado de 8 mm.
 - > Parafusos antirroubo incluídos.

MANILLÓN MOD. BETA PUXADOR MOD. BETA

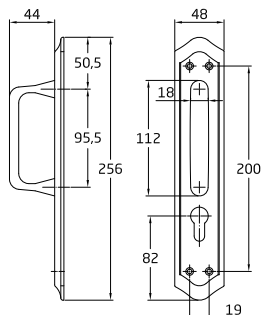

Acabado Acabamento	Medidas	Cod.		
Cromado mate Cromo mate	246 x 48 mm	20147		1 10
Cuero Oxidado francês	246 x 48 mm	20284		1 10
Polido Polido	246 x 48 mm	20146		1 10

- Características:**
- > Manillón de placa de latón.
 - > Con bocallave.
 - > Incluye tornillos pasantes antirrobo.

- Características:**
- > Puxador com placa de latão.
 - > Entrada de chave.
 - > Inclui parafusos passantes antirroubo.

MANILLA MOD. OMEGA PUXADOR MOD. OMEGA

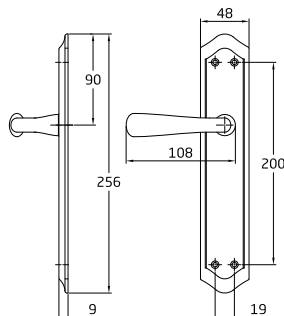

Acabado Acabamento	Medidas	Cod.		
Cromado mate Cromo mate	256 x 48 mm	20149		1 10

- Características:**
- > Juego de manillas de placa de latón.
 - > Cuadradillo de 8 mm.
 - > Incluye accesorios de fijación.

- Características:**
- > Jogo de puxadores com placa de latão.
 - > Eixo quadrado de 8 mm.
 - > Inclui acessórios de fixação.

MANILLA MOD. OMEGA PB PUXADOR MOD. OMEGA PB

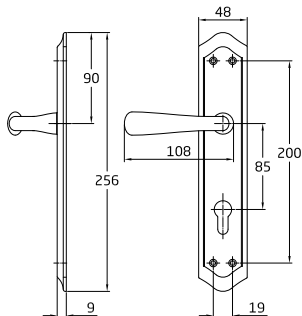

Acabado	Medidas	Cod.		
Acabamento				
Cromado mate Cromo mate	256 x 48 mm	20150		1 10

- Características:**
- > Juego de manillas de placa de latón.
 - > Cuadradillo de 8 mm.
 - > Bocallave a 85 mm.
 - > Incluye accesorios de fijación.

- Características:**
- > Jogo de puxadores com placa de latão.
 - > Eixo quadrado de 8 mm.
 - > Entrada de chave a 85 mm.
 - > Inclui acessórios de fixação.

MANILLÓN MOD. 13 PUXADOR MOD. 13

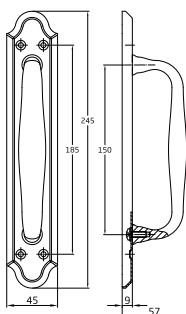

Acabado	Medidas	Cod.		
Acabamento				
Pulido Polido	245 x 45 mm	10419		2 20

- Características:**
- > Manillón con placa en latón.
 - > Incluye accesorios de fijación.

- Características:**
- > Puxador em latão com placa.
 - > Acessórios de fixação incluídos.

MANILLA MOD. 252 PUXADOR MOD. 252

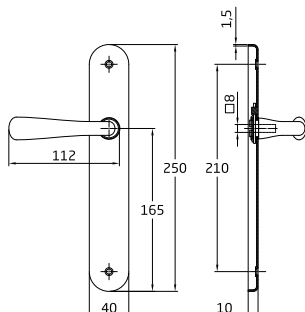

Acabado	Medidas	Cod.		
Acabamento				
Cromado mate Cromo mate	250 x 40 mm	20608		1 10

- Características:**
- > Juego de manillas.
 - > Con placa de latón.
 - > Cuadradillo de 8 mm.
 - > Incluye accesorios de fijación.

- Características:**
- > Jogo de puxadores.
 - > Com placa de latão.
 - > Eixo quadrado de 8 mm.
 - > Inclui acessórios de fixação.

MANILLA MOD. 252PB PUXADOR MOD. 252PB

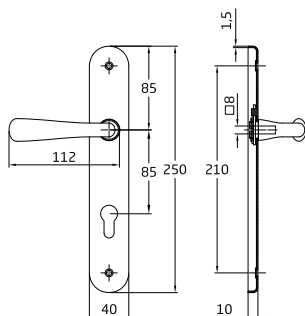

Acabado	Medidas	Cod.		
Acabamento				
Cromado mate Cromo mate	250 x 40 mm	20609		1 10
Pulido Polido	250 x 40 mm	11861		1 10

- Características:**
- > Juego de manillas.
 - > Con placa de latón.
 - > Cuadradillo de 8 mm.
 - > Incluye accesorios de fijación.
 - > Con bocallave.

- Características:**
- > Jogo de puxadores.
 - > Com placa de latão.
 - > Eixo quadrado de 8 mm.
 - > Inclui acessórios de fixação.
 - > Com entrada de chave.

MANILLA MOD. 252R PUXADOR MOD. 252R

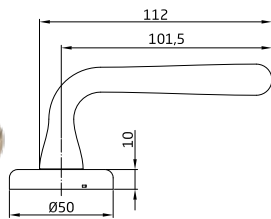

Acabado Acabamento	Medidas	Cod.		
Cromado mate Cromo mate	Ø50 mm	20148		1 10
Pulido Polido	Ø50 mm	12601		1 10

Características:

- > Juego de manillas de roseta de latón.
- > Cuadradillo de 8 mm.
- > Incluye accesorios de fijación.

Características:

- > Jogo de puxadores com roseta de latão.
- > Eixo quadrado de 8 mm.
- > Inclui acessórios de fixação.

MANILLÓN MOD. 10 PUXADOR MOD. 10

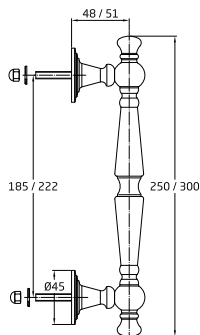

Acabado Acabamento	Medidas	Cod.		
Cromado mate Cromo mate	250 mm	6408		2 10
	300 mm	6409		2 10
Cuero Oxidado francês	300 mm	6407		2 10
	250 mm	5840		2 10
Pulido Polido	250 mm	5841		2 10
	300 mm	5841		2 10

Características:

- > Manillón recto con roseta.
- > Para puertas de entrada.
- > Incluye accesorios de fijación.

Características:

- > Puxador em linha reta com roseta.
- > Para portas de entrada.
- > Acessórios de fixação incluídos.

MANILLÓN MOD. 11 PUXADOR MOD. 11

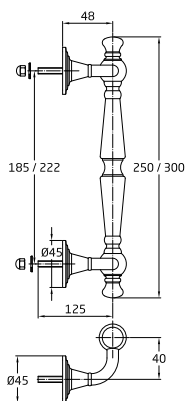

Acabado Acabamento	Medidas	Cod.		
Cromado mate Cromo mate	250 mm	6412		2 10
	300 mm	6413		2 10
Cuero Oxidado francês	250 mm	6410		2 10
	250 mm	5842		2 10
Pulido Polido	300 mm	5843		2 10

Características:

- > Manillón desplazado con roseta.
- > Para puertas de entrada.
- > Incluye accesorios de fijación.

Características:

- > Puxador deslocado com roseta.
- > Para portas de entrada.
- > Acessórios de fixação incluídos.

MANILLÓN MOD. 12 PUXADOR MOD. 12

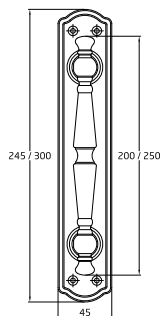

Acabado Acabamento	Medidas	Cod.		
Pulido Polido	200 mm	7995		2 10
	250 mm	7996		2 10

Características:

- > Manillón recto con placa.
- > Para puertas de entrada.
- > Incluye accesorios de fijación.

Características:

- > Puxador em linha reta com placa.
- > Para portas de entrada.
- > Acessórios de fixação incluídos.

BOCALLAVE MOD. 252 ENTRADA DE CHAVE MOD. 252

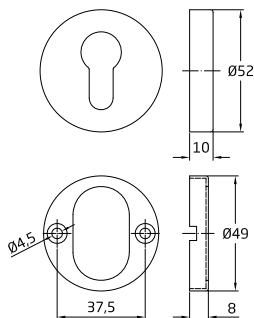

Acabado Acabamento	Medidas	Cod.			
Cromado mate Cromo mate	Ø52 mm	20403		10	200
Pulido Polido	Ø52 mm	20402		10	200

Características:

- > Juego de bocallaves en latón.
- > Para cilindros Europerfil.
- > Para manilla 252R.
- > Incluye accesorios de fijación.

Características:

- > Jogo de entradas de chave de latão.
- > Para cilindros europeus.
- > Para puxadores 252R.
- > Inclui acessórios de fixação.

BOCALLAVE MOD. 50 ENTRADA DE CHAVE MOD. 50

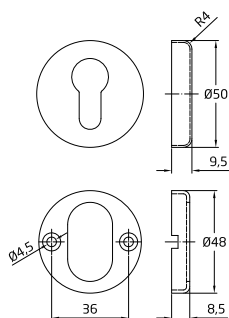

Acabado Acabamento	Medidas	Cod.			
Pulido Polido	Ø50 mm	14175		20	100

Características:

- > Juego de bocallaves en latón.
- > Para cilindros Europerfil.
- > Para manilla 252R.
- > Incluye accesorios de fijación.

Características:

- > Jogo de entradas de chave de latão.
- > Para cilindros europeus.
- > Para puxadores 252R.
- > Inclui acessórios de fixação.

MULETILLA MOD. 1 MULETILHA MOD. 1

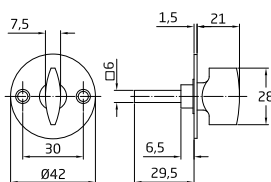

Acabado Acabamento	Medidas	Cod.			
Cromado brillo Cromo brilho	Ø42 mm	4496		20	200
Cromado mate Cromo mate	Ø42 mm	6155		20	200
Cuero Oxidado francés	Ø42 mm	8124		10	50
Pulido Polido	Ø42 mm	1550		20	200
		8125		10	50

Características:

- > Muletilla para manillas de roseta.
- > Cuadrado de 6 mm.
- > Incluye accesorios de fijación.

Características:

- > Muletilha lisa para puxadores com roseta.
- > Eixo quadrado de 6 mm.
- > Inclui acessórios de fixação.

MULETILLA MOD. 3 MULETILHA MOD. 3

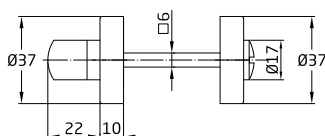

Acabado Acabamento	Medidas	Cod.			
Cuero Oxidado francés	Ø37 mm	5777		10	100
Pulido Polido	Ø37 mm	5697		10	100

Características:

- > Muletilla para manillas de roseta.
- > Cuadrado de 6 mm.
- > Sistema de desbloqueo exterior.

Características:

- > Muletilha lisa para puxadores com roseta.
- > Eixo quadrado de 6 mm.
- > Sistema de liberação externo.

MULETILLA MOD. 4 MULETILHA MOD. 4

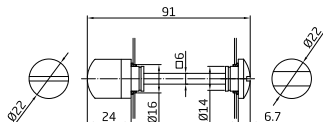

Acabado	Medidas	Cod.		
Acabamento				
Pulido	Ø22 mm	15203		10
Polido				100

Características:

- > Muletilla para manillas de placa.
- > Cuadradillo de 6 mm.
- > Sistema de desbloqueo exterior.

Características:

- > Muletilha lisa para puxadores com roseta.
- > Eixo quadrado de 6 mm.
- > Sistema de liberação externo.

MULETILLA MOD. 9 MULETILHA MOD. 9

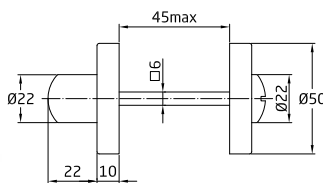

Acabado	Medidas	Cod.		
Acabamento				
Pulido	Ø50 mm	14174		10
Polido				100

Características:

- > Muletilla para manillas de roseta.
- > Cuadradillo de 6 mm.
- > Sistema de desbloqueo exterior.

Características:

- > Muletilha lisa para puxadores com roseta.
- > Eixo quadrado de 6 mm.
- > Sistema de liberação externo.

MANILLA MOD. 252 PUXADOR MOD. 252

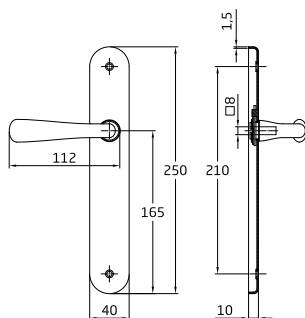

Acabado	Medidas	Cod.		
Acabamento				
Cromado mate	250 x 40 mm	12186		1
Cromo mate				10
Latonado barnizado	250 x 40 mm	10780		1
Latonado envernizado				10

Características:

- > Juego de manillas.
- > Con placa de acero.
- > Cuadradillo de 8 mm.
- > Incluye accesorios de fijación.

Características:

- > Jogo de puxadores.
- > Com placa de aço.
- > Eixo quadrado de 8 mm.
- > Inclui acessórios de fixação.

MANILLA MOD. 252PB PUXADOR MOD. 252PB

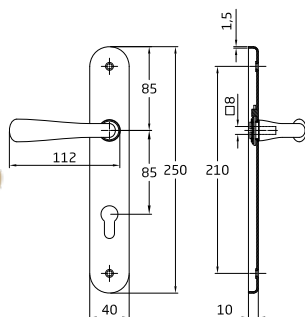

Acabado	Medidas	Cod.		
Acabamento				
Cromado mate	250 x 40 mm	12187		1
Cromo mate				10
Latonado barnizado	250 x 40 mm	11862		1
Latonado envernizado				10

Características:

- > Juego de manillas.
- > Con placa de acero.
- > Cuadradillo de 8 mm.
- > Incluye accesorios de fijación.
- > Con bocallave.

Características:

- > Jogo de puxadores.
- > Com placa de aço.
- > Eixo quadrado de 8 mm.
- > Inclui acessórios de fixação.
- > Com entrada de chave.

MANILLA MOD. ALBA PA PUXADOR MOD. ALBA PA

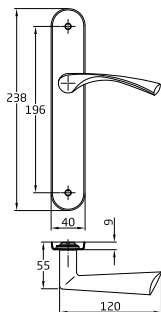

Acabado Acabamento	Medidas	Cod.		
Cromado mate Cromo mate	238 x 40 mm	20256	1 ud.	4 24
Latonado barnizado Latonado envernizado	238 x 40 mm	20255	1 ud.	4 24

Características:

- > Juego de manillas con tirador de zamak y placa de acero.
- > Incluye accesorios de fijación.

Características:

- > Jogo de puxadores, com puxador em zamak, com placa de aço.
- > Inclui acessórios de fixação.

MANILLA MOD. ALBA-PAB PUXADOR MOD. ALBA-PAB

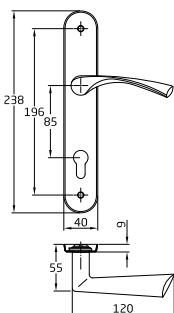

Acabado Acabamento	Medidas	Cod.		
Cromado mate Cromo mate	238 x 40 mm	21383		1 10
Latonado barnizado Latonado envernizado	238 x 40 mm	21382		1 10

Características:

- > Juego de manillas con tirador de zamak y placa de acero.
- > Incluye accesorios de fijación.
- > Con bocallave.

Características:

- > Jogo de puxadores, com puxador em zamak, com placa de aço.
- > Inclui acessórios de fixação.
- > Com entrada de chave.

MANILLA MOD. YALTA PA PUXADOR MOD. YALTA PA

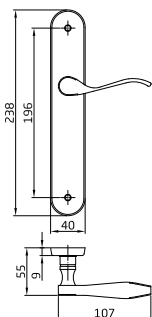

Acabado Acabamento	Medidas	Cod.		
Cromado mate Cromo mate	237 x 40 mm	20260	1 ud.	4 24
Latonado barnizado Latonado envernizado	237 x 40 mm	20259	1 ud.	4 24

Características:

- > Juego de manillas con tirador de zamak y placa de acero.
- > Cuadradillo de 8 mm.
- > Incluye accesorios de fijación.

Características:

- > Conjunto de puxadores com puxador em zamak e placa de aço.
- > Eixo quadrado de 8 mm.
- > Inclui acessórios de fixação.

MANILLA MOD. YALTA RZ PUXADOR MOD. YALTA RZ

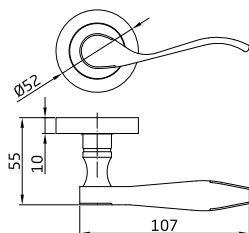

Acabado Acabamento	Medidas	Cod.		
Cromado mate Cromo mate	Ø52 mm	20262	1 ud.	4 24
Latonado barnizado Latonado envernizado	Ø52 mm	20261	1 ud.	4 24

Características:

- > Juego de manillas con tirador y roseta de zamak.
- > Cuadradillo de 6 mm.
- > Incluye accesorios de fijación.

Características:

- > Jogo de puxadores com puxador e roseta zamak.
- > Eixo quadrado de 6 mm.
- > Inclui acessórios de fixação.

MANILLA MOD. LENA-PB PUXADOR MOD. LENA-PB

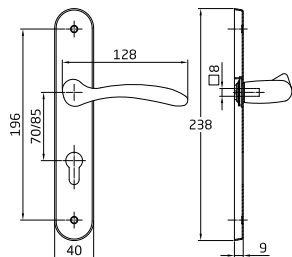
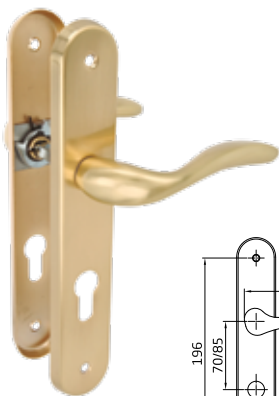

Acabado Acabamento	Medidas	Cod.			
Cromado mate Cromo mate	238 x 40 mm	Bocallave: 70 mm Entrada de chave: 70 mm	20020		1 10
		Bocallave: 85 mm Entrada de chave: 85 mm	20022		1 10
Latonado mate Latão mate	238 x 40 mm	Bocallave: 70 mm Entrada de chave: 70 mm	20021		1 10
		Bocallave: 85 mm Entrada de chave: 85 mm	20023		1 10

Características:

- > Juego de manillas de zamak y placa de acero.
- > Cuadradillo de 8 mm.
- > Incluye tornillo pasante antirrobo.
- > Con bocallave.

Características:

- > Conjunto de puxadores em zamak com placa de aço.
- > Eixo quadrado de 8 mm.
- > Inclui parafuso passante antirroubo.
- > Com entrada de chave.

MANILLA MOD. BETA PUXADOR MOD. BETA

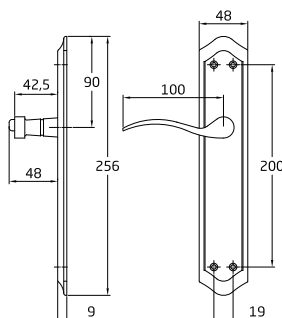

Acabado Acabamento	Medidas	Cod.			
Cromado mate Cromo mate	256 x 48 mm	24988		1	10
		24994		2	10
Latonado mate Latão mate	256 x 48 mm	24987		1	10
		24993		2	10

Características:

- > Juego de manillas de placa de acero y tirador de aluminio.
- > Cuadradillo de 8 mm.
- > Incluye tornillos pasantes antirrobo.

Características:

- > Conjunto de puxadores de placa de aço e puxador de alumínio.
- > Eixo quadrado de 8 mm.
- > Inclui parafusos pasantes antirroubo.

MANILLA MOD. BETA PB85 PUXADOR MOD. BETA PB85

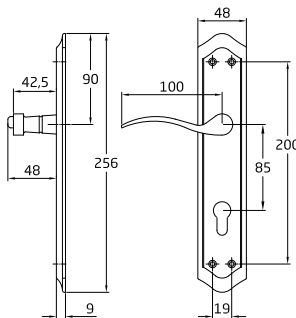

Acabado Acabamento	Medidas	Cod.			
Cromado mate Cromo mate	256 x 48 mm	24990		1	10
		24989		1	10

Características:

- > Juego de manillas de placa de acero y tirador de aluminio.
- > Bocallaves a 85 mm.
- > Cuadradillo de 8 mm.
- > Incluye tornillos pasantes antirrobo.

Características:

- > Conjunto de puxadores de placa de aço e puxador de alumínio.
- > Entrada de chave 85 mm.
- > Eixo quadrado de 8 mm.
- > Inclui parafusos pasantes antirroubo.

MANILLÓN MOD. BETA PUXADOR MOD. BETA

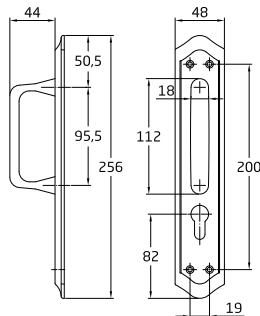

Acabado Acabamento	Medidas	Cod.			
Cromado mate Cromo mate	256 x 48 mm	24992		1	10
		24991		1	10

Características:

- > Manillón de placa de acero y tirador de zamak.
- > Con bocallave.
- > Incluye tornillos pasantes antirrobo.

Características:

- > Puxador com chapa de aço e puxador em zamak.
- > Entrada de chave.
- > Inclui parafusos pasantes anti-roubo.

MANILLA MOD. 3P PUXADOR MOD. 3P

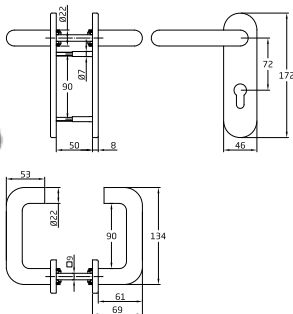

Acabado	Medidas	Cod.		
Acabamento				
Negro Preto	172 x 46 mm	21282		2 24

Características:

- > Juego de manillas de acero.
- > Recubierto por polipropileno negro.
- > Cuadradillo de 9 mm.
- > Suplemento de 8 mm.
- > Incluye accesorios de fijación.

Características:

- > Jogo de puxadores em aço.
- > Revestimento de aço em polipropileno preto.
- > Eixo quadrado de 9 mm.
- > Suplemento 8 mm.
- > Inclui acessórios de fixação.

MANILLA MOD. 3PB72 NEGRO PUXADOR MOD. 3PB72 NEGRO

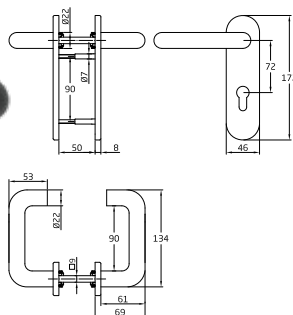

Acabado	Medidas	Cod.		
Acabamento				
Negro Preto	172 x 46 mm	21283		2 24

Características:

- > Juego de manillas de acero.
- > Recubierto por polipropileno negro.
- > Con bocallave a 72 mm.
- > Cuadradillo de 9 mm.
- > Suplemento de 8 mm.
- > Incluye accesorios de fijación.

Características:

- > Jogo de puxadores em aço.
- > Revestimento de aço em polipropileno preto.
- > Com entrada de chave 72 mm.
- > Eixo quadrado de 9 mm.
- > Suplemento 8 mm.
- > Inclui acessórios de fixação.

MANILLA + POMO FIJO MOD. 3PB72 PUXADOR + PUXADOR BOLA MOD. 3PB72

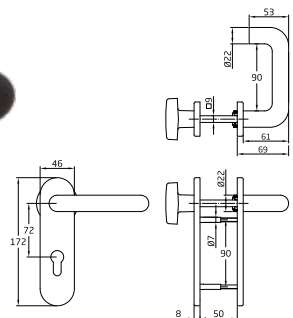

Acabado	Medidas	Cod.		
Acabamento				
Negro Preto	172 x 46 mm	21284		2 24

Características:

- > Juego de manilla y pomo de acero.
- > Recubierto por polipropileno negro.
- > Con bocallave a 72 mm.
- > Cuadradillo de 9 mm.
- > Suplemento de 8 mm.
- > Incluye accesorios de fijación.

Características:

- > Jogo de puxador e puxador bola em aço.
- > Revestimento de aço em polipropileno preto.
- > Com entrada de chave 72 mm.
- > Eixo quadrado de 9 mm.
- > Suplemento 8 mm.
- > Inclui acessórios de fixação.

MANILLA MOD. ALFA PUXADOR MOD. ALFA

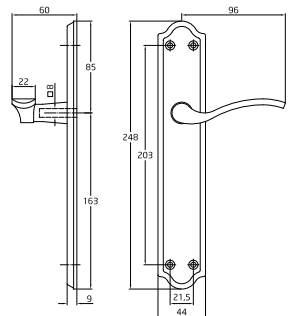

Acabado	Medidas	Cod.		
Acabamento				
Latonado	248 x 44 mm	23518		1 10

Características:

- > Juego de manillas de placa acero.
- > Cuadradillo de 8 mm.
- > Incluye accesorios de fijación.

Características:

- > Jogo de puxadores com placa de aço.
- > Eixo quadrado de 8 mm.
- > Inclui acessórios de fixação.

MANILLA MOD. ALBA RZ PUXADOR MOD. ALBA RZ

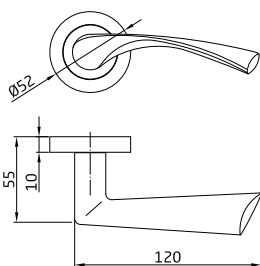

Acabado Acabamento	Medidas	Cod.			
Cromado mate Cromo mate	Ø52 mm	21385		1	10
		20258		1 ud.	4
Latonado barnizado Latonado envernizado	Ø52 mm	21384		1	10
		20257		1 ud.	4

Características:

- > Juego de manillas con tirador y roseta de zamak.
- > Cuadradillo de 8 mm.
- > Incluye accesorios de fijación.

Características:

- > Jogo de puxadores com puxador e roseta zamak.
- > Eixo quadrado de 8 mm.
- > Inclui acessórios de fixação.

BOCALLAVE MOD. 3Z ENTRADA DE CHAVE MOD. 3Z

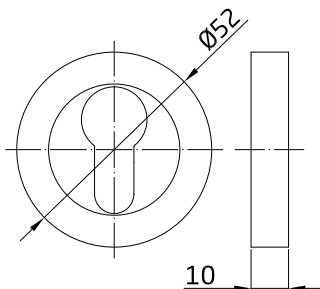

Acabado Acabamento	Medidas	Cod.			
Cromado mate Cromo mate	Ø52 mm	21387		10	60
		20268		1 ud.	6
Latonado barnizado Latonado envernizado	Ø52 mm	21386		10	60
		20267		1 ud.	6

Características:

- > Bocallave de zamak para cilindro Europerfil.
- > Incluye accesorios de fijación.

Características:

- > Entradas de chave para cilindros europeus de zamak.
- > Inclui acessórios de fixação.

MULETILLA MOD. 6Z MULETILHA MOD. 6Z

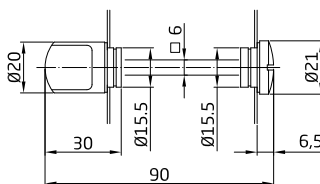

Acabado Acabamento	Medidas	Cod.				
Cromado mate Cromo mate	Ø21 mm	20264		1 ud.	6	72
		20263		1 ud.	6	72

Características:

- > Muletilla para manillas de placa.
- > Cuadradillo de 6 mm.
- > Sistema de desbloqueo exterior.

Características:

- > Muletilha lisa para puxadores de placa.
- > Eixo quadrado de 6 mm.
- > Sistema de liberação externo.

MULETILLA MOD. 8Z MULETILHA MOD. 8Z

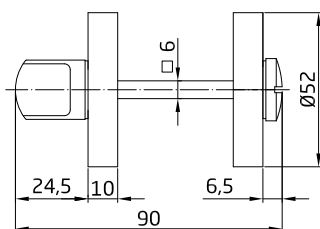

Acabado Acabamento	Medidas	Cod.				
Cromado mate Cromo mate	Ø52 mm	20266		1 ud.	6	72
		20265		1 ud.	6	72

Características:

- > Muletilla para manillas de roseta.
- > Cuadradillo de 6 mm.
- > Sistema de desbloqueo exterior.
- > Incluye accesorios de fijación.

Características:

- > Muletilha lisa para puxadores com roseta.
- > Eixo quadrado de 6 mm.
- > Sistema de liberação externo.
- > Inclui acessórios de fixação.

MULETILLA MOD. 15 MULETILHA MOD. 15

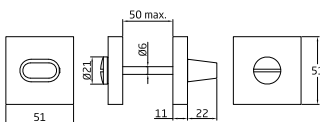

Acabado Acabamento	Medidas	Cod.			
Cromado mate Cromo mate	51 x 51 mm	22569		10	60

Características:

- > Muletilla cuadrada de zamak para condenas.
- > Cuadradillo de 6 mm y sistema de desbloqueo.
- > Para manillas con roseta cuadrada.
- > Incluye accesorios de fijación.

Características:

- > Muleta quadrada de zamak para botões.
- > Eixo quadrado de 6 mm e sistema de desbloqueio.
- > Para puxadores com roseta quadrada.
- > Inclui acessórios de fixação.

MANILLA MOD. ISHI PB PUXADOR MOD. ISHI PB

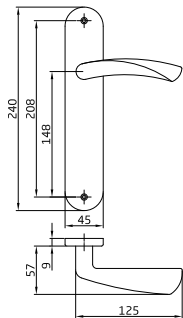

Acabado Acabamento	Medidas	Cod.			
Níquel cepillado	240 x 45 mm	24656		1	20
Níquel escovado		24022	1 ud.	4	24

Características:

- > Juego de manillas de diseño en aluminio.
- > Cuadradillo de 8 mm.
- > Incluye accesorios de fijación.

Características:

- > Conjunto de puxadores de design em alumínio.
- > Eixo quadrado de 8 mm.
- > Inclui acessórios de fixação.

MANILLA MOD. ISHI PB85 PUXADOR MOD. ISHI PB85

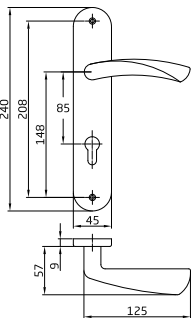

Acabado Acabamento	Medidas	Cod.			
Níquel cepillado	240 x 45 mm	24023	1 ud.	4	24
Níquel escovado					

Características:

- > Juego de manillas de diseño en aluminio.
- > Bocallave a 85 mm.
- > Cuadradillo de 8 mm.
- > Incluye accesorios de fijación.

Características:

- > Conjunto de puxadores de design em alumínio.
- > Entrada de chave a 85 mm.
- > Eixo quadrado de 8 mm.
- > Inclui acessórios de fixação.

MANILLA MOD. ISHI RX PUXADOR MOD. ISHI RX

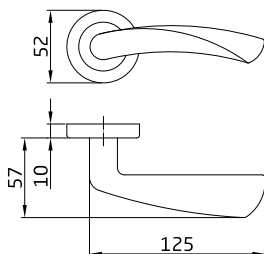

Acabado Acabamento	Medidas	Cod.			
Níquel cepillado	Ø52 mm	24021	1 ud.	4	24
Níquel escovado		24657		1	20

Características:

- > Juego de manillas de diseño en aluminio.
- > Roseta interior de zamak.
- > Cuadradillo de 8 mm.
- > Incluye accesorios de fijación.

Características:

- > Conjunto de puxadores de design em alumínio.
- > Roseta interior em zamak.
- > Eixo quadrado de 8 mm.
- > Inclui acessórios de fixação.

MANILLA MOD. MAI PB PUXADOR MOD. MAI PB

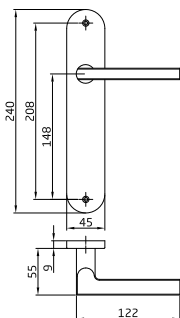

Acabado Acabamento	Medidas	Cod.			
Níquel cepillado	240 x 45 mm	24658		1	20
Níquel escovado		24025	1 ud.	4	24

Características:

- > Juego de manillas de diseño en aluminio.
- > Cuadradillo de 8 mm.
- > Incluye accesorios de fijación.

Características:

- > Conjunto de puxadores de design em alumínio.
- > Eixo quadrado de 8 mm.
- > Inclui acessórios de fixação.

MANILLA MOD. MAI PB85 PUXADOR MOD. MAI PB85

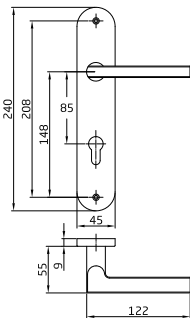

Acabado	Medidas	Cod.		
Acabamento				
Níquel cepillado Níquel escovado	240 x 45 mm	24026	1 ud.	4 24

Características:

- > Juego de manillas de diseño en aluminio.
- > Bocallave a 85 mm.
- > Cuadradillo de 8 mm.
- > Incluye accesorios de fijación.

Características:

- > Conjunto de puxadores de design em alumínio.
- > Entrada de chave a 85 mm.
- > Eixo quadrado de 8 mm.
- > Inclui acessórios de fixação.

MANILLA MOD. MAI RX PUXADOR MOD. MAI RX

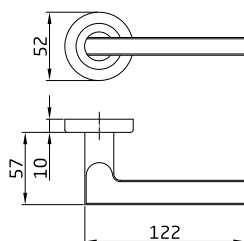

Acabado	Medidas	Cod.		
Acabamento				
Níquel cepillado Níquel escovado	Ø52 mm	24659		1 20
		24024	1 ud.	4 24

Características:

- > Juego de manillas de diseño en aluminio.
- > Roseta interior de zamak.
- > Cuadradillo de 8 mm.
- > Incluye accesorios de fijación.

Características:

- > Conjunto de puxadores em aço inoxidável.
- > Roseta interior em zamak.
- > Eixo quadrado de 8 mm.
- > Inclui acessórios de fixação.

MANILLA MOD. HISA PUXADOR MOD. HISA

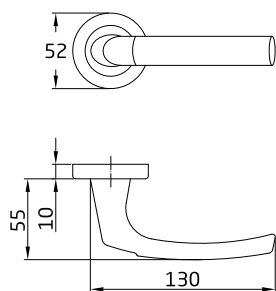

Acabado	Medidas	Cod.		
Acabamento				
Níquel cepillado Níquel escovado	Ø52 mm	24027	1 ud.	4 24

Características:

- > Juego de manillas de diseño en aluminio.
- > Roseta interior de zamak.
- > Cuadradillo de 8 mm.
- > Incluye accesorios de fijación.

Características:

- > Conjunto de puxadores em aço inoxidável.
- > Roseta interior em zamak.
- > Eixo quadrado de 8 mm.
- > Inclui acessórios de fixação.

MANILLA MOD. MIKA PUXADOR MOD. MIKA

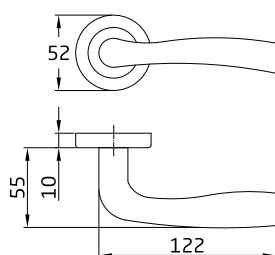

Acabado	Medidas	Cod.		
Acabamento				
Níquel cepillado Níquel escovado	Ø52 mm	24028	1 ud.	4 24

Características:

- > Juego de manillas de diseño en aluminio.
- > Roseta interior de zamak.
- > Cuadradillo de 8 mm.
- > Incluye accesorios de fijación.

Características:

- > Conjunto de puxadores em aço inoxidável.
- > Roseta interior em zamak.
- > Eixo quadrado de 8 mm.
- > Inclui acessórios de fixação.

MANILLA MOD. RUMI PUXADOR MOD. RUMI

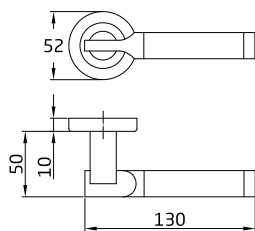

Acabado Acabamento	Medidas	Cod.		
Níquel cepillado Níquel escovado	Ø52 mm	24029	1 ud.	4 24

Características:

- > Juego de manillas de diseño en aluminio.
- > Roseta interior de zamak.
- > Cuadradillo de 8 mm.
- > Incluye accesorios de fijación.

Características:

- > Conjunto de puxadores em aço inoxidável.
- > Roseta interior em zamak.
- > Eixo quadrado de 8 mm.
- > Inclui acessórios de fixação.

MANILLA CON ROSETA + BOCALLAVES MOD. CADIZ PUXADOR COM ROSETA + ENTRADA CHAVE MOD. CADIZ

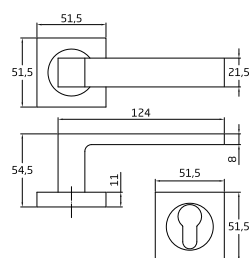

Acabado Acabamento	Medidas	Cod.		
Aluminio Alumínio	Satinado	51 x 51 mm	22514	1 10
	Cromado mate Cromo mate	51 x 51 mm	22513	1 10
Zamak	Cuero Oxidado francês	51 x 51 mm	23738	1 10
	Negro mate Preto mate	51 x 51 mm	23658	1 10

Características:

- > Juego de manillas de diseño en zamak.
- > Con bocallave.
- > Incluye tornillo pasante antirrobo.

Características:

- > Jogo de puxadores de zamak.
- > Entrada de chave incluído.
- > Inclui parafuso passante antifurto.

MANILLA CON ROSETA + BOCALLAVES MOD. TARIFA PUXADOR COM ROSETA + ENTRADA CHAVE MOD. TARIFA

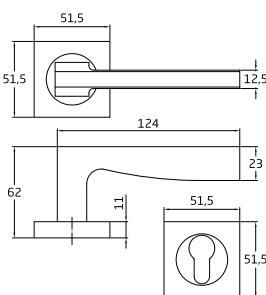

Acabado Acabamento	Medidas	Cod.		
Cromado mate Cromo mate	51 x 51 mm	22515	1 10	

Características:

- > Juego de manillas de diseño en zamak.
- > Con bocallave.
- > Incluye tornillo pasante antirrobo.

Características:

- > Jogo de puxadores de zamak.
- > Entrada de chave incluído.
- > Inclui parafuso passante antifurto.

MANILLA CON ROSETA + BOCALLAVES MOD. ZAHORA PUXADOR COM ROSETA + ENTRADA CHAVE MOD. ZAHORA

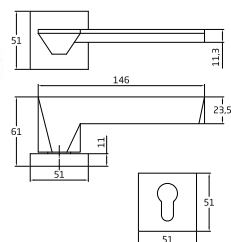

Acabado Acabamento	Medidas	Cod.		
Aluminio Alumínio	Satinado	51 x 51 mm	22518	1 10
	Cromado mate Cromo mate	51 x 51 mm	22517	1 10
Zamak	Cuero Oxidado francês	51 x 51 mm	23739	1 10
	Negro mate Preto mate	51 x 51 mm	23659	1 10

Características:

- > Juego de manillas de diseño en zamak.
- > Con bocallave.
- > Incluye tornillo pasante antirrobo.

Características:

- > Jogo de puxadores de zamak.
- > Entrada de chave incluído.
- > Inclui parafuso passante antifurto.

MANILLA CON ROSETA + BOCALLAVES MOD. VEJER PUXADOR COM ROSETA + ENTRADA CHAVE MOD. VEJER

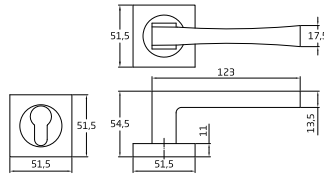

Acabado Acabamento	Medidas	Cod.		
Cromado mate Cromo mate	51 x 51 mm	22519		1 10

Características:

- > Juego de manillas de diseño en zamak.
- > Con bocallave.
- > Incluye tornillo pasante antirrobo.

Características:

- > Jogo de puxadores de zamak.
- > Entrada de chave incluído.
- > Inclui parafuso passante antifurto.

MANILLA CON ROSETA + BOCALLAVES MOD. BOLONIA PUXADOR COM ROSETA + ENTRADA CHAVE MOD. BOLONIA

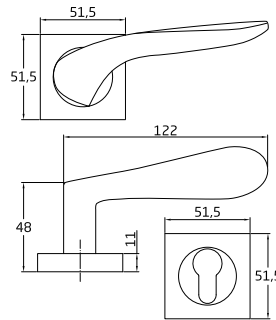

Acabado Acabamento	Medidas	Cod.		
Cromado mate Cromo mate	51 x 51 mm	23836		1 10
Negro mate Preto mate	51 x 51 mm	23837		1 10

Características:

- > Juego de manillas de diseño en zamak.
- > Con bocallave.
- > Incluye tornillo pasante antirrobo.

Características:

- > Jogo de puxadores de zamak.
- > Entrada de chave incluído.
- > Inclui parafuso passante antifurto.

MANILLA CON ROSETA + BOCALLAVES MOD. ROCHE PUXADOR COM ROSETA + ENTRADA CHAVE MOD. ROCHE

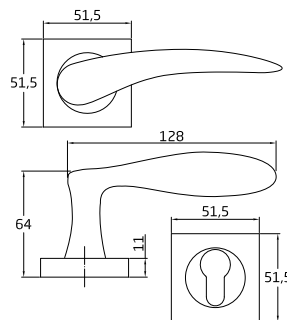

Acabado Acabamento	Medidas	Cod.		
Cromado mate Cromo mate	51 x 51 mm	23838		1 10
Negro mate Preto mate	51 x 51 mm	23839		1 10

Características:

- > Juego de manillas de diseño en zamak.
- > Con bocallave.
- > Incluye tornillo pasante antirrobo.

Características:

- > Jogo de puxadores de zamak.
- > Entrada de chave incluído.
- > Inclui parafuso passante antifurto.

MANILLA ALUMINIO CON PLACA MOD. AL3P PUXADOR ALUMÍNIO MOD. AL3P

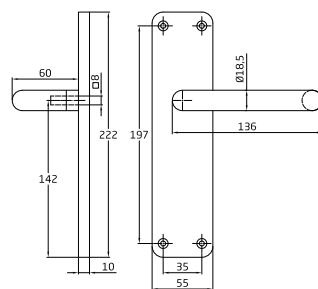

Acabado Acabamento	Medidas	Cod.		
Blanco Branco	222 x 55 mm	12613		1 10
Negro Preto	222 x 55 mm	12612		1 10
Plata Prata	222 x 55 mm	12614		1 10

Características:

- > Juego de manillas de aluminio con placa.
- > Incluye accesorios de fijación.

Características:

- > Jogo de puxadores de alumínio com placa.
- > Inclui acessórios de fixação.

MANILLA ALUMINIO CON PLACA MOD. AL4P PUXADOR ALUMÍNIO MOD. AL4P

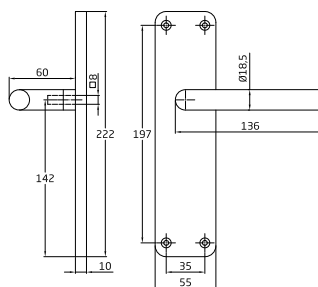

Acabado Acabamento	Medidas	Cod.		
Blanco Branco	222 x 55 mm	12616		1 10
Negro Preto	222 x 55 mm	12615		1 10
Plata Prata	222 x 55 mm	12617		1 10

Características:

- > Juego de manillas de aluminio con placa.
- > Incluye accesorios de fijación.

Características:

- > Jogo de puxadores de alumínio com placa.
- > Inclui acessórios de fixação.

MANILLA ALUMINIO MOD. 2113 PUXADOR ALUMÍNIO MOD. 2113

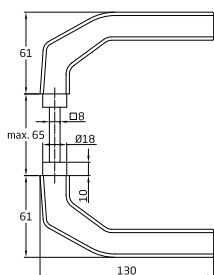

Acabado Acabamento	Medidas	Cod.		
Oro Ouro	130 x 61 mm	21323		6 24
Plata Prata	130 x 61 mm	21324		6 24

Características:

> Juego de manillas de aluminio sin placa.

Características:

> Jogo de puxadores em alumínio sem placa.

MANILLA ALUMINIO MOD. 2114 PUXADOR ALUMÍNIO MOD. 2114

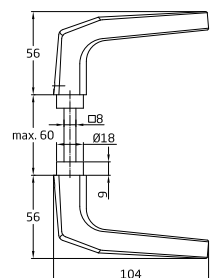

Acabado Acabamento	Medidas	Cod.		
Oro Ouro	104 x 56 mm	21325		6 24
Plata Prata	104 x 56 mm	21326		6 24

Características:

> Juego de manillas de aluminio sin placa.

Características:

> Jogo de puxadores em alumínio sem placa.

MANILLA ALUMINIO MOD. 2115 PUXADOR ALUMÍNIO MOD. 2115

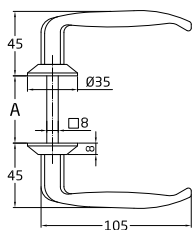

Acabado Acabamento	Medidas	Cod.		
Negro Preto	105 x 40 mm	21327		6 24
	105 x 40 mm	21328		6 24
	105 x 40 mm	23740		6 24

Características:

> Juego de manillas de aluminio sin placa.

Características:

> Jogo de puxadores em alumínio sem placa.

MANILLÓN MOD. 3040 PUXADOR MOD. 3040

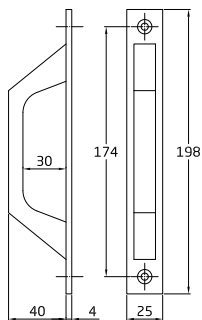

Acabado Acabamento	Medidas	Cod.		
Blanco Branco	198 x 25 mm	22080		4 40
		22083		2 20
Negro Preto	198 x 25 mm	22081		4 40
		22084		2 20
Plata Prata	198 x 25 mm	22082		4 40
		22085		2 20

Características:

> Manillón recto de aluminio.
> Incluye accesorios de fijación.

Características:

> Puxador em linha reta de alumínio.
> Acessórios de fixação incluídos.

MANILLÓN ALUMINIO MOD. 3050 PUXADOR ALUMÍNIO MOD. 3050



Acabado Acabamento	Medidas	Cod.		
Blanco Branco	185 mm	22043		2 24
		22045		2 24
Negro Preto	185 mm	22044		2 24
		22046		2 24

Características:

> Manillón recto de aluminio.

Características:

> Puxador em linha reta de alumínio.

MANILLA ALUMINIO MOD. DELTA PUXADOR ALUMÍNIO MOD. DELTA

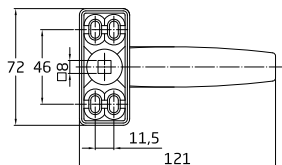
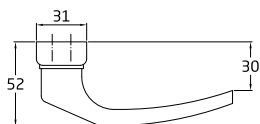

Acabado Acabamento	Medidas	Cod.			
Blanco Branco	121 x 72 mm	Juego Jogo	19236	1	20
			20240	4	24
		Pieza Peça	20419	1	20
			20416	4	24
Negro Preto	121 x 72 mm	Juego Jogo	19237	1	20
			20241	4	24
		Pieza Peça	20420	1	20
			20417	4	24
Plata Prata	121 x 72 mm	Juego Jogo	19238	1	20
			20242	4	24
		Izquierda Esquerda	19244	1	20
			20239	4	24
		Derecha Direita	20238	4	24

Características:

- > Juego de manillas de roseta en aluminio.
- > Cuadradillo de 8 mm.
- > Medida entre tornillos: 46 mm.

Características:

- > Jogo de puxadores com roseta de alumínio.
- > Eixo quadrado de 8 mm.
- > Distância entre os parafusos: 46 mm.

MANILLA ALUMINIO MOD. EPSILON PUXADOR ALUMÍNIO MOD. EPSILON

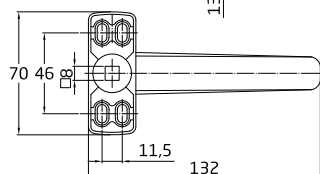
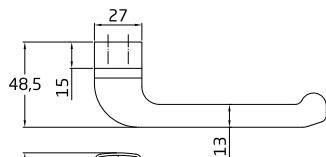

Acabado Acabamento	Medidas	Cod.			
Blanco Branco	132 x 70 mm	Juego Jogo	19245	1	20
			20243	4	24
		Pieza Peça	19248	1	20
			20246	4	24
Negro Preto	132 x 70 mm	Juego Jogo	19246	1	20
			20244	4	24
		Pieza Peça	19249	1	20
			20247	4	24
Plata Prata	132 x 70 mm	Juego Jogo	19247	1	20
			20245	4	24
		Pieza Peça	19250	1	20
			20248	4	24

Características:

- > Juego de manillas de roseta en aluminio.
- > Cuadradillo de 8 mm.
- > Medida entre tornillos: 46 mm.

Características:

- > Jogo de puxadores com roseta de alumínio.
- > Eixo quadrado de 8 mm.
- > Distância entre os parafusos: 46 mm.

MANILLA ALUMINIO PARA VENTANA MOD. GAMMA PUXADOR DE JANELA ALUMÍNIO MOD. GAMMA

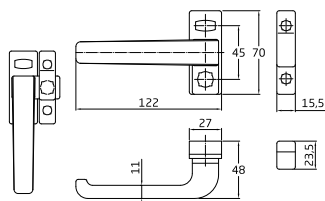

Acabado Acabamento	Medidas		Cod.			
Blanco Branco	122 x 70 mm	Derecha Direita	19509		1	20
			20249		4	24
		Izquierda Esquerda	19510		1	20
			20250		4	24
Negro Preto	122 x 70 mm	Derecha Direita	19511		1	20
			20251		4	24
		Izquierda Esquerda	19512		1	20
			20252		4	24
Plata Prata	122 x 70 mm	Derecha Direita	19513		1	20
			20253		4	24
		Izquierda Esquerda	19514		1	20
			20254		4	24

Características:

- > Manilla de roseta en aluminio para bloqueo de puertas y ventanas.
- > Sin cuadradillo.
- > Medida entre tornillos: 45 mm.

Características:

- > Puxador com roseta de alumínio para bloquear portas e janelas.
- > Sem quadra.
- > Distância entre os parafusos: 45 mm.

MANILLA MOD. EPSILON-SP PUXADOR MOD. EPSILON-SP

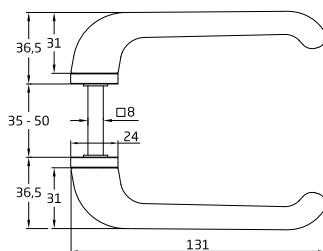

Acabado Acabamento	Cod.			
Blanco Branco	24847		1	36
Negro Preto	24848		1	36

Características:

- > Juego de manillas sin roseta en aluminio.
- > Cuadradillo de 8 mm.

Características:

- > Jogo de puxadores sem roseta de alumínio.
- > Eixo quadrado de 8 mm.

MANILLA MOD. SENDOA PUXADOR MOD. SENDOA

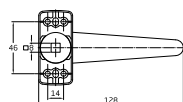
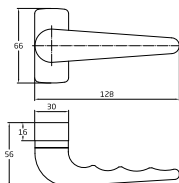

Acabado Acabamento	Medidas		Cod.			
Blanco Branco	125 x 66 mm	Pieza Peça	24583		1	20
			24587		4	24
		Juego Jogo	24581		1	20
			24585		4	24
Negro Preto	125 x 66 mm	Pieza Peça	24584		1	20
			24588		4	24
		Juego Jogo	24582		1	20
			24586		4	24

Características:

- > Manilla de roseta reforzada en aluminio.
- > Cuadradillo de 8 mm.

Características:

- > Puxador de roseta reforçado em alumínio.
- > Eixo quadrado de 8 mm.

BOCALLAVE MOD. 30AL ENTRADA DE CHAVE MOD. 30AL

ZAMAK

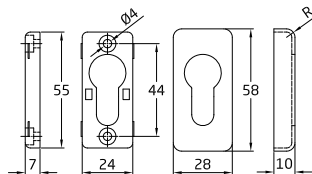

Acabado Acabamento	Medidas	Cod.			
Blanco Branco	59 x 28 mm	24782		5	200
		24785		5	200
Negro Preto	59 x 28 mm	24783		5	200
		24786		5	200
Plata Prata	59 x 28 mm	24784		5	200
		24787		5	200

Características:

> Bocallave para cilindro europerfil y manillas de roseta de aluminio.

Características:

> Entrada para cilindro europerfil e puxador de porta roseta de alumínio.

MANILLA MOD. 1500ALPB85 PUXADOR MOD. 1500ALPB85



Acabado Acabamento	Medidas		Cod.			
Blanco Branco	225 x 30 mm	Bocallave: 85 mm Entrada de chave: 85 mm	22035		1	6
			22037		2	16
Negro Preto	225 x 30 mm	Bocallave: 85 mm Entrada de chave: 85 mm	22036		1	6
			22038		2	16

Características:

> Juego de manillas de aluminio de placa estrecha.
> Bocallave a 85 mm.
> Incluye accesorios de fijación.

Características:

> Jogo de puxadores de alumínio com placa estreita.
> Com entrada de chave 85 mm.
> Inclui acessórios de fixação.

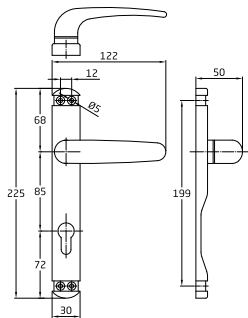

POMO ALUMINIO MOD. 6807 PUXADOR ALUMÍNIO MOD. 6807

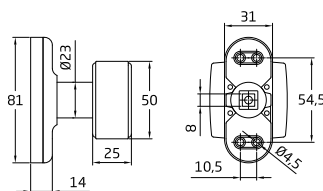

Acabado Acabamento	Medidas	Cod.			
Blanco Branco	81 x 31 mm	22039		1	12
		22041		2	12
Negro Preto	81 x 31 mm	22040		1	12
		22042		2	12

Características:

> Juego de pomos de aluminio.
> De placa estrecha.
> Cuadradillo de 8 mm.

Características:

> Jogo de puxadores de alumínio.
> Com placa estreita.
> Quadra de 8 mm.

GOLPETE REGULABLE ALUMINIO MOD. 6080 EU GOLPETE REGULÁVEL ALUMÍNIO MOD. 6080 EU

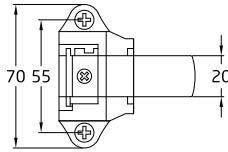
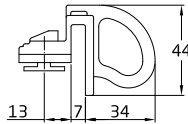

Acabado Acabamento	Medidas	Cod.			
Blanco Branco	70 x 46 mm	22051		6	72
		22053		1 ud.	5
Negro Preto	70 x 46 mm	22052		6	72
		22054		1 ud.	5

Características:

- > Golpete de cierre de aluminio para ventanas correderas.
- > Para perfiles sistema europeo.
- > Se presentan envasados en bolsas por pares.

Características:

- > Batente de fechamento em alumínio para janelas de correr.
- > Para perfis de sistema europeu.
- > Apresentados embalados em bolsas por pares.

TORNILLO PASANTE ANTIRROBO MOD. MAN PARAFUSO ANTI ROUBO MOD. MAN



Acabado Acabamento	Medidas	Cod.			
Latonado barnizado Latonado envernizado	M4 x 75 mm	20275		20	1000
Niquelado Níquel	M4 x 75 mm	20276		20	1000
Mate	M4 x 75 mm	20277		20	1000

Características:

- > Tornillo pasante antirrobo.
- > Precortado.
- > Con el casquillo exterior liso.

Características:

- > Parafusos antirrobo.
- > Pré-corte.
- > Com o revestimento exterior liso.

CUADRADILLO MOD. 115X8 QUADRA MOD. 115X8

ZAMAK



Acabado Acabamento	Medidas	Cod.				
Zincado	55 x 8 mm *	20145		2 ud.	6	60
Bicromatado	115 x 8 mm	7803		10	-	
Zincado	115 x 8 mm	20144		2 ud.	6	60

Características:

- > Cuadradillo para manillas de 8 mm.

Características:

- > Quadra 8 mm para puxadores.

CUADRADILLO MOD. 120X7 QUADRA MOD. 120X7

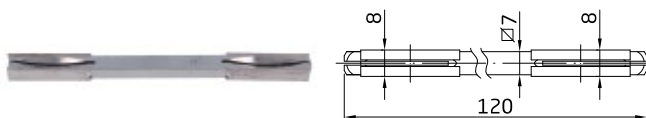

Acabado Acabamento	Medidas	Cod.			
Zincado	120 x 7 mm	20489		20	200

Características:

- > 1 cuadradillo para manillas de 7 mm.
- > 2 reductores de 7 a 8 mm.

Características:

- > Quadra 7 mm.
- > 2 reductores 7 a 8 mm.

MEDIO CUADRADILLO BALANCÍN MOD. 60X8 MEIA QUADRA COM BLOQUEIO MOD. 60X8



Acabado Acabamento	Medidas	Cod.			
Zincado	60 x 8 mm	20425		10	500
		20426		1 ud.	6

Características:

- > Medio cuadradillo para manillas de 8 mm.
- > Sistema balancín.

Características:

- > Meia quadra 8 mm.
- > Com sistema de bloqueio.

POMO GIRATORIO MOD. 11GP PUXADOR GIRATÓRIO MOD. 11GP

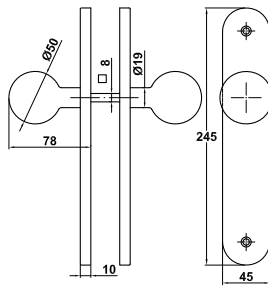

Acabado	Medidas	Cod.		
Acabamento				
Mate	245 x 45 mm	19258		1 20

Características:

- > Pomo giratorio de acero inoxidable 18/8 para puerta.
- > Incluye accesorios de fijación.

Características:

- > Puxador giratório em aço inoxidável 18/8 para porta.
- > Inclui acessórios de fixação.

POMO GIRATORIO MOD. 11GPB85 PUXADOR GIRATÓRIO MOD. 11GPB85

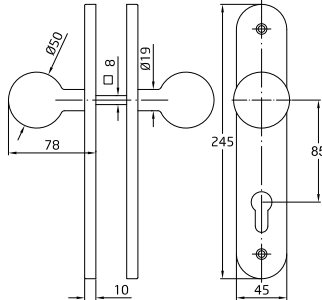

Acabado	Medidas	Cod.		
Acabamento				
Mate	245 x 45 mm	18530		1 20

Características:

- > Pomo giratorio de acero inoxidable 18/8 para puerta.
- > Incluye tornillería y bocallave.

Características:

- > Puxador giratório em aço inoxidável 18/8 para porta.
- > Inclui parafusos e uma fechadura embutida.

POMO GIRATORIO MOD. 11GR PUXADOR GIRATÓRIO MOD. 11GR

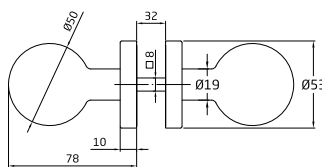

Acabado	Medidas	Cod.		
Acabamento				
Mate	Ø50 mm	19257		1 20

Características:

- > Pomo giratorio de acero inoxidable 18/8 para puerta.
- > Incluye tornillo pasante antirrobo.

Características:

- > Puxador giratório em aço inoxidável 18/8 para porta.
- > Parafusos antirroubo incluídos.

POMO FIJO MOD. 11AL PUXADOR FIXO MOD. 11AL

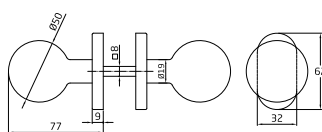

Acabado	Medidas	Cod.		
Acabamento				
Mate	Ø50 mm	19259		1 20

Características:

- > Pomo fijo de acero inoxidable 18/8 para puerta.
- > Incluye tornillos pasantes antirrobo.

Características:

- > Puxador fixo em aço inoxidável 18/8 para porta.
- > Parafusos antirroubo incluídos.

POMO GIRATORIO MOD. 11ALGR PUXADOR GIRATÓRIO MOD. 11ALGR

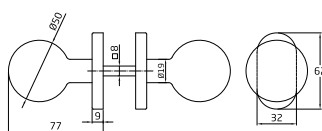

Acabado	Medidas	Cod.		
Acabamento				
Mate	Ø50 mm	19260		1 20

Características:

- > Pomo giratorio de acero inoxidable 18/8 para puerta.
- > Incluye tornillos pasantes antirrobo.

Características:

- > Puxador giratório em aço inoxidável 18/8 para porta.
- > Parafusos antirroubo incluídos.

POMO PUERTA DE ENTRADA MOD. 10 PUXADOR PORTA DE ENTRADA MOD. 10

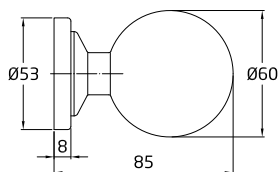

Acabado Acabamento	Medidas	Cod.		
Mate	Ø60 mm	5236		1 20

Características:

- > Pomo macizo de acero inoxidable 18/8 para puerta.
- > Anchura máxima de puerta 70 mm.
- > Incluye tornillo y tuerca posterior de fijación.

Características:

- > Pomo maciço em aço inoxidável 18/8 para porta.
- > Largura máxima da porta de 70 mm.
- > Inclui parafuso de fixação e porca traseira.

POMO PUERTA DE ENTRADA MOD. 11 PUXADOR PORTA DE ENTRADA MOD. 11

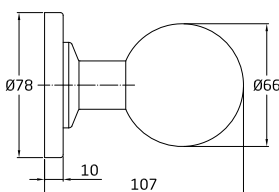

Acabado Acabamento	Medidas	Cod.		
Mate	Ø66 mm	5237		1 20

Características:

- > Pomo hueco de acero inoxidable 18/8 para puerta.
- > Anchura máxima de puerta 70 mm.
- > Incluye tornillo y tuerca posterior de fijación.

Características:

- > Pomo oco em aço inoxidável 18/8 para porta.
- > Largura máxima da porta de 70 mm.
- > Inclui parafuso de fixação e porca traseira.

POMO PUERTA DE ENTRADA MOD. 20 PUXADOR PORTA DE ENTRADA MOD. 20

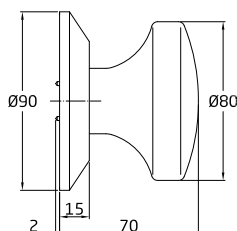

Acabado Acabamento	Medidas	Cod.		
Mate	Ø80 mm	11178		1 20

Características:

- > Pomo hueco de acero inoxidable 18/8 para puertas.
- > Anchura máxima de puerta 70 mm.
- > Incluye tornillo y tuerca posterior de fijación.

Características:

- > Pomo oco em aço inoxidável 18/8 para porta.
- > Largura máxima da porta de 70 mm.
- > Inclui parafuso de fixação e porca traseira.

POMO PUERTA DE ENTRADA MOD. 12 PUXADOR PORTA DE ENTRADA MOD. 12

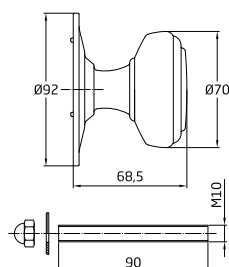

Acabado Acabamento	Medidas	Cod.		
Cromado mate Cromo mate	Ø70 mm	6443		1 20
Pulido Polido	Ø70 mm	5844		1 20
PVD	Ø70 mm	13401		1 20

Características:

- > Pomo macizo de latón para puertas de entrada.
- > Anchura máxima de puerta 70 mm.
- > Incluye tornillo y tuerca posterior de fijación.

Características:

- > Pomo maciço de latão para portas de entrada.
- > Largura máxima da porta de 70 mm.
- > Inclui parafuso de fixação e porca traseira.

POMO PUERTA DE ENTRADA MOD. 13 PUXADOR PORTA DE ENTRADA MOD. 13

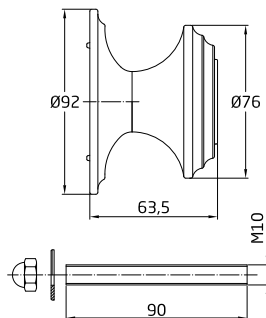

Acabado Acabamento	Medidas	Cod.			
Cromado mate Cromo mate	Ø76 mm	6444		1	20
Cuero Oxidado francês	Ø76 mm	6261		1	20
Pulido Polido	Ø76 mm	5845		1	20

Características:

- > Pomo macizo de latón para puertas de entrada.
- > Anchura máxima de puerta 70 mm.
- > Incluye tornillo y tuerca posterior de fijación.

Características:

- > Pomo maciço de latão para portas de entrada.
- > Largura máxima da porta de 70 mm.
- > Inclui parafuso de fixação e porca traseira.

POMO PUERTA DE ENTRADA MOD. 14 PUXADOR PORTA DE ENTRADA MOD. 14

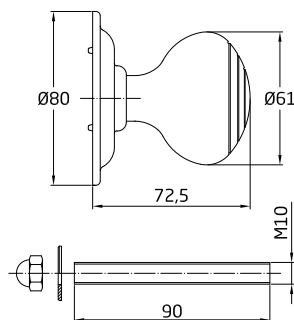

Acabado Acabamento	Medidas	Cod.			
Cromado mate Cromo mate	Ø61 mm	6445		1	20
Cuero Oxidado francês	Ø61 mm	6262		1	20
Pulido Polido	Ø61 mm	5846		1	20

Características:

- > Pomo macizo de latón para puertas de entrada.
- > Anchura máxima de puerta 70 mm.
- > Incluye tornillo y tuerca posterior de fijación.

Características:

- > Pomo maciço de latão para portas de entrada.
- > Largura máxima da porta de 70 mm.
- > Inclui parafuso de fixação e porca traseira.

POMO PUERTA DE ENTRADA MOD. 15 PUXADOR PORTA DE ENTRADA MOD. 15

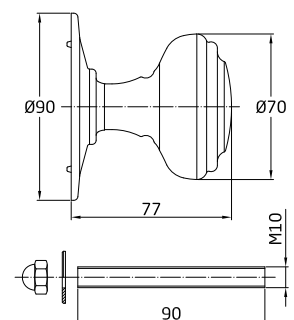

Acabado Acabamento	Medidas	Cod.			
Cuero Oxidado francês	Ø70 mm	6263		1	20
Pulido Polido	Ø70 mm	5847		1	20

Características:

- > Pomo macizo de latón para puertas de entrada.
- > Anchura máxima de puerta 70 mm.
- > Incluye tornillo y tuerca posterior de fijación.

Características:

- > Pomo maciço de latão para portas de entrada.
- > Largura máxima da porta de 70 mm.
- > Inclui parafuso de fixação e porca traseira.

POMO PUERTA DE ENTRADA MOD. 51 PUXADOR PORTA DE ENTRADA MOD. 51

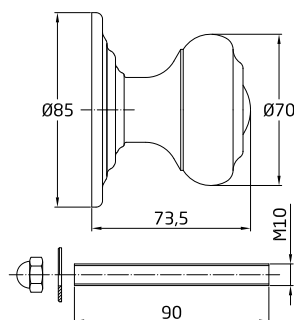

Acabado Acabamento	Medidas	Cod.			
Cromado mate Cromo mate	Ø70 mm	7341		1	20
Cuero Oxidado francês	Ø70 mm	24671		1	20
Pulido Polido	Ø70 mm	6749		1	20

Características:

- > Pomo de latón hueco para puertas de entrada.
- > Base de acero recubierto de latón.
- > Anchura máxima de puerta 70 mm.

Características:

- > Pomo oco de latão para portas de entrada.
- > Base em aço revestida de latão.
- > Largura máxima da porta de 70 mm.

POMO PUERTA DE ENTRADA MOD. 53 PUXADOR PORTA DE ENTRADA MOD. 53

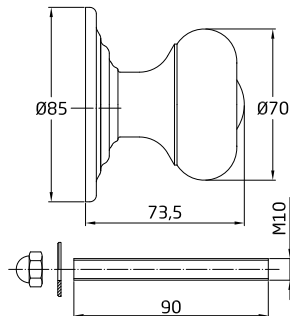

Acabado Acabamento	Medidas	Cod.		
Cromado mate Cromo mate	Ø70 mm	10857		1 20
Cuero Oxidado francês	Ø70 mm	10855		1 20
Pulido Polido	Ø70 mm	10856		1 20

Características:

- > Pomo de latón hueco para puertas de entrada.
- > Base de acero recubierto de latón.
- > Anchura máxima de puerta 70 mm.

Características:

- > Pomo oco de latão para portas de entrada.
- > Base em aço revestida de latão.
- > Largura máxima da porta de 70 mm.

POMO PUERTA DE ENTRADA MOD. 55 PUXADOR PORTA DE ENTRADA MOD. 55

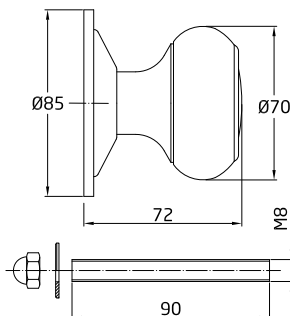

Acabado Acabamento	Medidas	Cod.		
Cromado mate Cromo mate	Ø70 mm	24246		2 60
		24248		2 60
Latonado barnizado Latonado envernizado	Ø70 mm	24245		2 60
		24247		2 60

Características:

- > Pomo fijo hueco de acero para puerta.
- > Anchura máxima de puerta 70 mm.
- > Incluye tornillo y tuerca posterior de fijación.

Características:

- > Pomo oco fixo em aço para porta.
- > Largura máxima da porta de 70 mm.
- > Inclui parafuso de fixação e porca traseira.

POMO PUERTA DE ENTRADA MOD. 56 PUXADOR PORTA DE ENTRADA MOD. 56

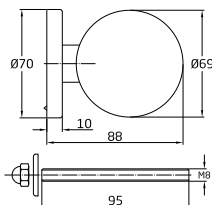

Acabado Acabamento	Medidas	Cod.		
Latonado PVD	Ø70 mm	24642		1 50
		24645		2 36
Negro Preto	Ø70 mm	24643		1 50
		24646		2 36
Mate	Ø70 mm	24641		1 50
		24644		2 36

Características:

- > Pomo hueco de acero inoxidable 18/8 para puertas.
- > Anchura máxima de puerta 70 mm.
- > Incluye tornillo y tuerca posterior de fijación.

Características:

- > Pomo oco em aço inoxidável 18/8 para porta.
- > Largura máxima da porta de 70 mm.
- > Inclui parafuso de fixação e porca traseira.

USOS DE POMOS Y MANILLAS SERIES 600-610 Y 700-710

UTILIZAÇÕES PUXADORES TUBULARES SERIES 600-610 E PUXADORES 700-710

Fijo simple Fixo simples



Mod. 605, 615

Pomo decorativo.
Puxador decorativo.

Paso Passagem



Mod. 601, 611, 701, 711, 621, 631, 721, 731

Para puertas de paso. Pomos o manillas en ambos lados. El picaporte se acciona libremente desde los dos pomos.
Para portas de passagem.
Puxadores de ambos os lados. O trinco é accionado livremente com os dois puxadores.

Fijo doble Fixo duplo



Mod. 607, 617

Equivale a dos pomos fijos que se unen mediante un espárrago roscado.
Equivale a dois puxadores fixos que se unem mediante um parafuso roscado.

Privado Privado



Mod. 602, 612, 702, 712, 622, 632, 722, 732

Pomo o manilla con dispositivo de emergencia en el exterior y condena en el interior.
Girando con el accesorio que se adjunta el dispositivo exterior de emergencia, se elimina la condena interior y se puede abrir la puerta.
Puxador com dispositivo de abertura de emergencia pelo exterior e botão pelo interior.

Giratorio doble Giratório duplo



Mod. 606, 616

Para puertas de paso. Pomos giratorios en ambos lados. Para picaportes o cerraduras de 8 mm.
Para portas de passagem.
Puxadores giratório de ambos os lados.
Para trincos e fechaduras com quadra de 8 mm.

Hotel Hotel



Mod. 603, 613, 623, 633

Pomo con cilindro al exterior. Pomo interior siempre activo (siempre abre) y pomo exterior solo abre con la llave dentro.
Puxador com cilindro pelo exterior.
Puxador interior sempre activo (abre sempre) e puxador exterior só abre com chave.

Entrada Entrada



Mod. 600, 610, 700, 710, 620, 630, 720, 730

Para puertas de entrada. Con bloqueo interior. El picaporte se acciona por ambos pomos o manillas, excepto cuando la condena interior está girada bloqueando el pomo exterior. La llave sirve tanto para abrir (desbloqueando la condena) como para cerrar (bloqueo de la condena). El picaporte se acciona con la llave por el exterior y con el pomo o la manilla por el interior.
Para portas de entrada. Com bloqueio interior. O trinco é accionado por ambos os puxadores, excepto quando o botão interior está girado, bloqueando o pomo exterior. A chave serve para abrir (desbloqueando o botão interior) com para fechar (bloqueando o botão interior).

Series amaestradas Series amestradas

Las series de pomos mod. 600, 603, 610 y 613 disponen de 3 series amaestradas, con su llave correspondiente y 3 llaves maestras que abren cada uno de los pomos de su serie

As series de fechaduras mod. 600, 603, 610, 613 dispõem de 3 series amestradas; cada serie tem uma chave diferente por fechadura e 3 chaves mestras.

SERIE N.º 1 / SERIE N.º 1

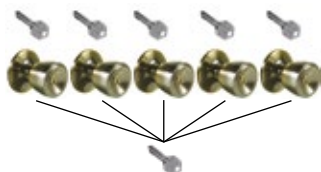

Maestra 1 / Mestra 1

SERIE N.º 2 / SERIE N.º 2

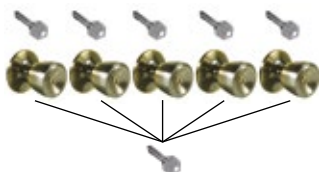

Maestra 2 / Mestra 2

SERIE N.º 3 / SERIE N.º 3

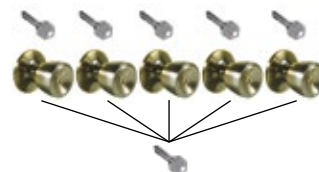

Maestra 3 / Mestra 3

POMO 600-601-602-603-605-606-607 PUXADOR 600-601-602-603-605-606-607

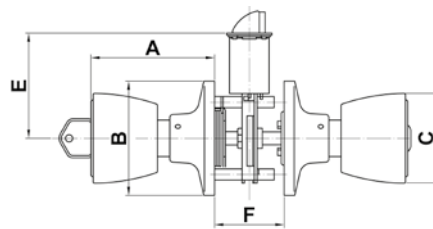

A	B	C	E	F
69	Ø64,5	Ø51	60 / 70	35 - 45

		Entrada <i>Entrada</i>	Paso <i>Passagem</i>	Privado <i>Privado</i>	Hotel <i>Hotel</i>	Fijo <i>Fixo</i>	Girat. doble <i>Gitat. duplo</i>	Fijo doble <i>Fixo duplo</i>	
	MOD.	600	601	602	603	605	606	607	
INOX Aço inoxidável	Mate	13486	13487	13488	17400	15150	15156	15162	
	Cromado brillo Cromo brilho	11112	11117	11122		15148	15154	15160	
LATÓN Latão / Latão / Bronze	Cromado mate Cromo mate	12561	12566	12571					
		11113	11118	11123	13462	15149	15155	15161	
	Cuero Oxidado francês		12564	12569					
		11111	11116	11121	13461	15147	15153	15159	
	Mate	12558	12563	12568					
		11110	11115	11120	13464	15146	15152	15158	
Pulido Polido	12557	12562	12567						
	11109	11114	11119	13463	15145	15151	15157		

	1	30
	5	20

Características:

- > Pomos de latón
- > Mecanismos interiores de acero bicromatado
- > Picaporte de entrada 60 o 70 mm
- > En pomos con llave, picaporte con dispositivo antitarjeta
- > Plantilla de colocación
- > Roseta Ø 65 mm
- > Mod. 606: 8 mm sin picaporte
- > Picaporte regulable y reversible para puerta recta y solapada
- > Función de condena para pomos de entrada
- > Cilindro de 5 pines

Características:

- > Puxadores de latão e aço inox
- > Mecanismo interior em aço bicromatado
- > Trinco regulavel a 60 mm ou 70 mm
- > Trinco anticartão nos modelos de entrada
- > Planta de instalação
- > Roseta de Ø 65 mm
- > Mod. 606: 8 mm sem trinco
- > Trinco regulavel e reversível
- > Botão de trancar e destrancar nos modelod de entrada
- > Cilindro de 5 pinos

LLAVE MOD. 5100
CHAVE MOD. 5100

Cod.		
12308		10

POMO 610-611-612-613-615-616-617 PUXADOR 610-611-612-613-615-616-617

ACCESORIOS PARA PUERTA Y VENTANA
ACCESÓRIOS PARA PORTAS E JANELAS

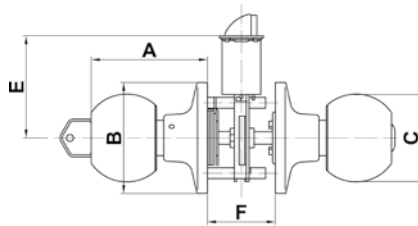

A	B	C	E	F
67	Ø64,5	Ø51	60 / 70	35 - 45

		Entrada Entrada	Paso Passagem	Privado Privado	Hotel Hotel	Fijo Fixo	Girat. doble Gitat. duplo	Fijo doble Fixo duplo
	MOD.	610	611	612	613	615	616	617
INOX	Mate	17354	17355	17356				
		13489	13490	13491	17401	15168	15174	15180
	Blanco Branco	12302	12304	12306				
	Negro Preto	12303	12305	12307				
LATÓN	Cromado brillo Cromo brilho					15166	15172	15178
		12575	12581					
	Cromado mate Cromo mate	11161	11129	11132	13466	15167	15173	15179
		12574		12587				
	Cuero Oxidado francês	12554	12555	12556	13465	15165	15171	15177
		Mate	12573		12586			
11125	11128		11131	13468	15164		15176	
Pulido Polido	12572	12578	12584					
	11124	11127	11130	13467	15163	15169	15175	

	1	30
	5	20

Características:

- > Pomos de latón
- > Mecanismos interiores de acero bicromatado
- > Picaporte de entrada: 60 o 70 mm
- > En pomos con llave, picaporte con dispositivo antitarjeta
- > Plantilla de colocación
- > Roseta: ø 65 mm
- > Mod. 616: 8 mm sin picaporte
- > Picaporte regulable y reversible para puerta recta o solapada
- > Función de condensa para pomos de entrada
- > Cilindro de 5 pines

Características:

- > Puxadores de latão e aço inox.
- > Mecanismo interior em aço bicromatado
- > Trinco regulavel a 60 mm ou 70 mm
- > Trinco anticartão nos modelos de entrada
- > Planta de instalação
- > Roseta de ø 65 mm
- > Mod. 616: 8 mm sem trinco
- > Trinco regulavel e reversível
- > Botão de trancar e destrancar nos modelos de entrada
- > Cilindro de 5 pinos

LLAVE MOD. 5100
CHAVE MOD. 5100

Cod.		
12308		10

POMO 621-622-623 PUXADOR 621-622-623

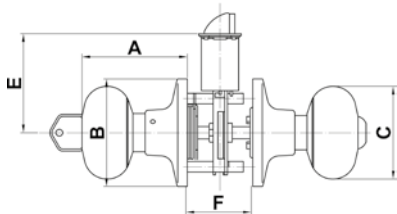

A	B	C	E	F
64	Ø64,5	Ø56	60 / 70	35 - 45

		Paso Passagem	Privado Privado	Hotel Hotel
	MOD.	621	622	623
Cromado brillo Cromo brilho		17288	17294	17300
Cromado mate Cromo mate				17301
Cuero Oxidado francês			17293	17299
Mate			17292	17298
Pulido Polido			17291	

	1	30
--	---	----

LLAVE MOD. 5100
CHAVE MOD. 5100

Cod.			
12308		10	-

POMO 631-632-633 PUXADOR 631-632-633

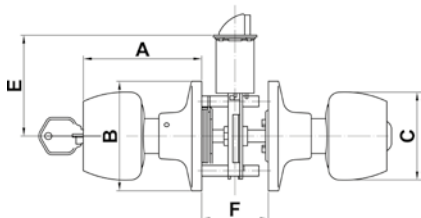

A	B	C	E	F
69	Ø64,5	Ø52	60 / 70	35 - 45

		Paso Passagem	Privado Privado	Hotel Hotel
	MOD.	631	632	633
	Mate		17314	
	Cromado brillo Cromo brilho		17312	17318
	Cromado mate Cromo mate		17313	17317
	Cuero Oxidado francês			17323

	1	30
--	---	----

LLAVE MOD. 5100
CHAVE MOD. 5100

Cod.			
12308		10	-

POMO 600G-601G-602G-603G PUXADOR 600G-601G-602G-603G



		Entrada Entrada	Paso Passagem	Privado Privado	Hotel Hotel
	MOD.	600G	601G	602G	603G
Cromado mate Cromo mate		18656	18658	18660	18662
Pulido Polido		18655	18657	18659	18661

	-	20
--	---	----

LLAVE MOD. 5100
CHAVE MOD. 5100

Cod.			
12308		10	-

POMO 610G-611G-612G-613G PUXADOR 610G-611G-612G-613G



		Entrada Entrada	Paso Passagem	Privado Privado	Hotel Hotel
	MOD.	610G	611G	612G	613G
Cromado mate Cromo mate		18664	18666	18668	18670
Pulido Polido		18663	18665	18667	18669

	20

LLAVE MOD. 5100
CHAVE MOD. 5100

Cod.		
12308		10

PICAPORTE MOD. 16 FECHO DE EMBUTIR MOD. 16

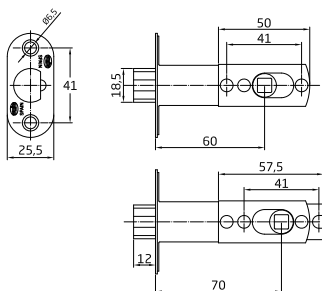

Acabado Acabamento	Medidas	Cod.		
Cromado brillo Cromo brilho	60-70 mm	12317		20 100
Cromado mate Cromo mate	60-70 mm	12318		20 100
Cuero Oxidado francês	60-70 mm	12316		20 100
Latonado barnizado Latonado envernizado	60-70 mm	12315		20 100
Mate	60-70 mm	12319		20 100

Características:

- > Picaporte de embutir de entrada 60/70 mm con el frente en canto cuadrado.
- > Con mecanismo antitarjeta.
- > Para pomos de entrada series 600 y 610 en puertas de madera.
- > No válido para manillas serie 700-710-720-730.

Características:

- > Trinco de embutir de entrada 60/70 mm com a frente em canto quadrado.
- > Com mecanismo anticartão.
- > Para puxadores de entrada séries 600 e 610 em portas de madeira.
- > Não válido para puxadores série 700-710-720-730.

PICAPORTE 17-18-19 FECHO DE EMBUTIR 17-18-19

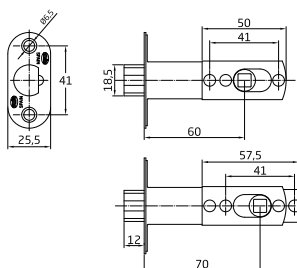

	20 100

		Entrada Entrada	Paso Passagem	Privado Privado	Hotel Hotel
	MOD.	17	18	19	
Cromado mate Cromo mate		18672	18674	19169	
Latonado barnizado Latonado envernizado		18671	18673	19168	

Características:

- > Picaporte a granel en canto redondo con frente de acero y entrada 60/70 mm.
- > Incluye dispositivo antitarjeta.
- > No incluye soporte.
- > Para montaje con pomos modelo 600 y 610 de entrada.
- > No válido para manillas serie 700-710-720-730.

Características:

- > Trinco a granel em canto redondo com frente em aço e entrada 60/70 mm.
- > Inclui dispositivo anticartão.
- > Não inclui suporte.
- > Para montagem com puxadores modelos 600 e 610 de entrada.
- > Não válido para puxadores série 700-710-720-730.

SOPORTE PICAPORTE MOD. 17 18 SOPORTE FECHADURA MOD. 17 18

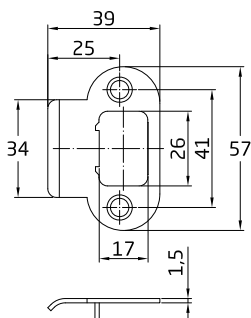

Acabado Acabamento	Medidas	Cod.		
Cromado mate Cromo mate	57 x 39 mm	18676		50 500
Latonado barnizado Latonado envernizado	57 x 39 mm	18675		50 500

Características:

- > Soporte de acero a granel con canto redondo para picaportes modelo 17-18-19.

Características:

- > Suporte em aço a granel com canto redondo para trinco modelo 17-18-19.

Derecha
Dir.

Izquierda
Esq.

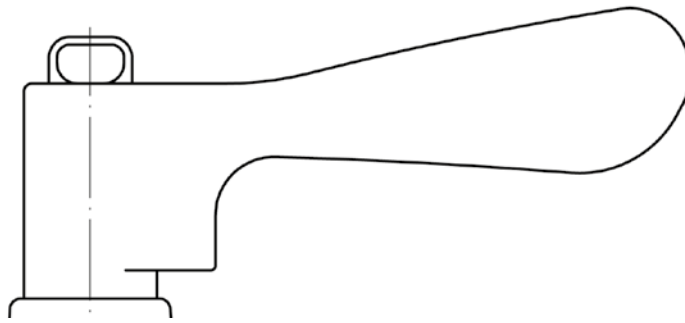

MANILLA 700-701-702 PUXADOR 700-701-702

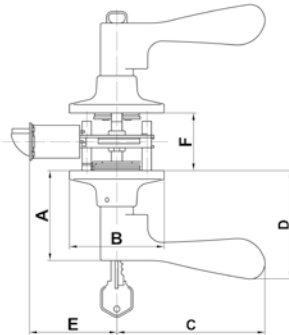

A	B	C	D	E	F
62.5	Ø65	105	76	60 / 70	35 - 45

	MOD.	Entrada <i>Entrada</i>		Paso <i>Passagem</i>	Privado <i>Privado</i>	
		700		701	702	
		Derecha <i>Direita</i>	Izquierda <i>Esquerda</i>		Derecha <i>Direita</i>	Izquierda <i>Esquerda</i>
Cromado mate Cromo mate		17358				
		13433	13624	13436	13439	13627
Cuero Oxidado francês		17360	17359	17364		17368
		13432	13623	13435	13438	13626
Latonado		17362			17371	
		13431	13622	13434	13437	13625

	1	12
1 ud.	5	10

Características:

- > Picaporte de entrada 60 o 70 mm
- > Roseta de latón Ø 65 mm
- > Picaporte regulable y reversible para puerta recta y solapada
- > Función de condena para pomos de entrada
- > Cilindro de 5 pines
- > Para puertas de espesor entre 35 y 45 mm

Características:

- > Trinco regulável a 60 mm ou 70 mm
- > Roseta em latão de Ø 65 mm
- > Trinco regulável e reversível
- > Botão para modelos de entrada (700)
- > Cilindro com 5 pinos
- > Para portas com espessura de 35 mm a 45 mm

LLAVE MOD. 5100
CHAVE MOD. 5100

Cod.		
12308		10

MANILLA 710 - 711 - 712 - 713 PUXADOR 710 - 711 - 712 - 713

ACCESORIOS PARA PUERTA Y VENTANA
ACCESÓRIOS PARA PORTAS E JANELAS

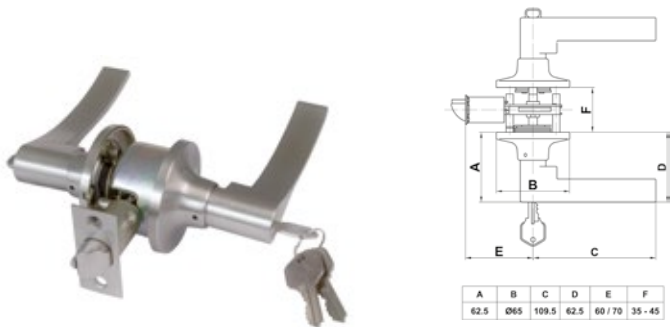

A	B	C	D	E	F
62.5	Ø65	109.5	62.5	60 / 70	35 - 45

	MOD.	Entrada Entrada		Paso Passagem	Privado Privado		Hotel Hotel	
		710		711	712		713	
		Derecha Direita	Izquierda Esquerda		Derecha Direita	Izquierda Esquerda	Derecha Direita	Izquierda Esquerda
Cromado mate Cromo mate		13492	13628	13494	13496	13630		
Cuero Oxidado francês			17394	17397	17391	17392		
Latonado		13493	13629	13495	13497	13631	16172	16173

	1	12
	5	10

LLAVE MOD. 5100
CHAVE MOD. 5100

Cod.		
12308		10

- Características:**
- > Picaporte de entrada 60 o 70 mm
 - > Roseta de latón ø 65 mm
 - > Picaporte regulable y reversible para puerta recta y solapada
 - > Función de condensa para pomos de entrada
 - > Cilindro de 5 pines
 - > Para puertas de espesor entre 35 y 45 mm
- Características:**
- > Trinco regulável a 60 mm ou 70 mm
 - > Roseta em latão de ø 65 mm
 - > Trinco regulável e reversível
 - > Botão para modelos de entrada (700)
 - > Cilindro com 5 pinos
 - > Para portas com espessura de 35 mm a 45 mm

MANILLA 710R - 712R - 713R PUXADOR 710R - 712R - 713R

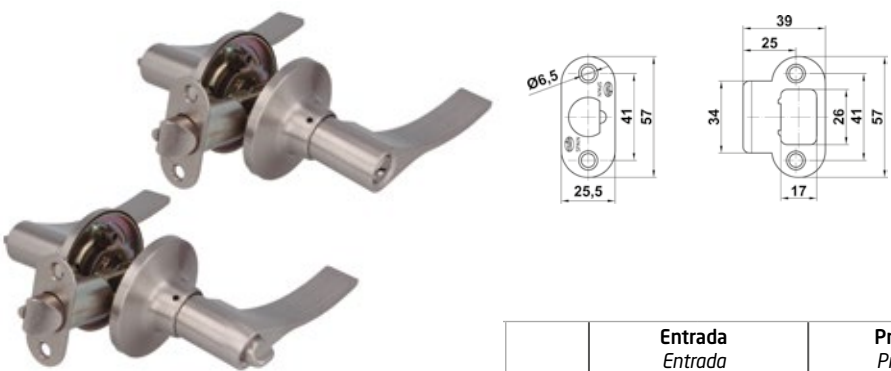

	MOD.	Entrada Entrada		Privado Privado		Hotel Hotel	
		710R		712R		713R	
		Derecha Direita	Izquierda Esquerda	Derecha Direita	Izquierda Esquerda	Derecha Direita	Izquierda Esquerda
Cromado mate Cromo mate		18649	18650	18651	18652	18653	18654

	1	12
--	----------	----

LLAVE MOD. 5100
CHAVE MOD. 5100

Cod.		
12308		10

- Características:**
- > Para puertas de espesor entre 35 y 45 mm
- Características:**
- > Para portas com espessura de 35 mm a 45 mm



MANILLA 720 - 721 - 722 PUXADOR 720 - 721 - 722

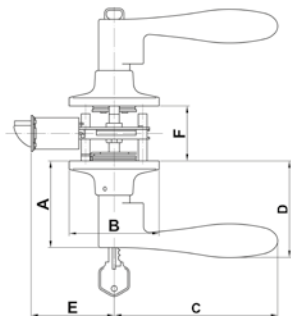

A	B	C	D	E	F
62.5	Ø65	117.5	70	60 / 70	35 - 45

	MOD.	Entrada <i>Entrada</i>		Paso <i>Passagem</i>	Privado <i>Privado</i>	
		Derecha <i>Direita</i>	Izquierda <i>Esquerda</i>	721	Derecha <i>Direita</i>	Izquierda <i>Esquerda</i>
		720		721	722	
Cromado mate Cromo mate				17335		
Cuero Oxidado francês			17329		17339	17338
Latonado		17328	17327		17337	17336

	1	12

Características:

- > Picaporte de entrada 60 o 70 mm
- > Roseta de latón Ø 65 mm
- > Picaporte regulable y reversible para puerta recta y solapada
- > Función de condena para pomos de entrada
- > Cilindro de 5 pines
- > Para puertas de espesor entre 35 y 45 mm

Características:

- > Trinco regulável a 60 mm ou 70 mm
- > Roseta em latão de Ø 65 mm
- > Trinco regulável e reversível
- > Botão para modelos de entrada (700)
- > Cilindro com 5 pinos
- > Para portas com espessura de 35 mm a 45 mm

LLAVE MOD. 5100
CHAVE MOD. 5100

Cod.		
12308		10 -

MANILLA 730-731-732 PUXADOR 730-731-732

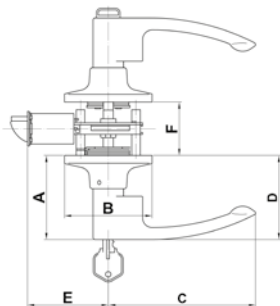

A	B	C	D	E	F
62.5	Ø65	106	62.5	60 / 70	35 - 45

		Entrada Entrada	Paso Passagem	Privado Privado
	MOD.	730	731	732
Cromado mate Cromo mate		17344	17347	17350
Cuero Oxidado francês		17343	17346	17349
Latonado				17348

	1	12
--	----------	-----------

LLAVE MOD. 5100
CHAVE MOD. 5100

Cod.		
12308	10	-

Características:
> Para puertas de espesor entre 35 y 45 mm
Características:
> Para portas com espessura de 35 mm a 45 mm

MANILLA 730R-731R-732R PUXADOR 730R-731R-732R

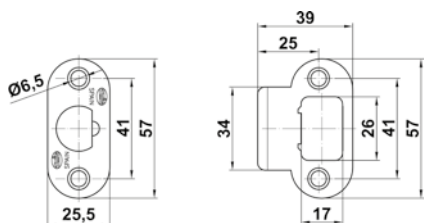
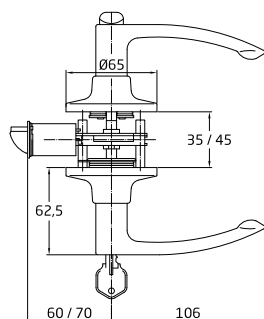

		Entrada Entrada	Paso Passagem	Privado Privado
	MOD.	730R	731R	732R
Cromado mate Cromo mate		24258	24259	24260

	1	12
--	----------	-----------

LLAVE MOD. 5100
CHAVE MOD. 5100

Cod.		
12308	10	-

Características:
> Para puertas de espesor entre 35 y 45 mm
Características:
> Para portas com espessura de 35 mm a 45 mm



MANILLA 735 - 737 PUXADOR 735 - 737

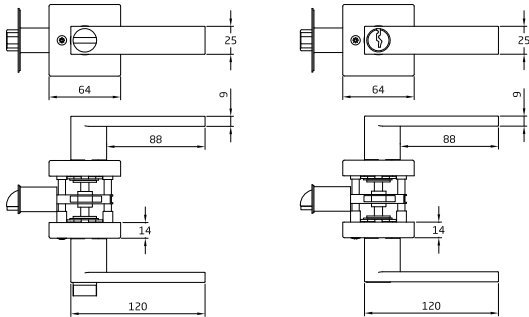

		Entrada Entrada	Privado Privado
	MOD.	735	737
Cromado mate Cromo mate		24076	24078
Negro mate Preto mate		24077	24079

	1	12

Características:

- > Juego de manillas con picaporte de entrada 60/70 mm incluido.
- > Picaporte de canto cuadrado con sistema antitarjeta.
- > Para puertas de madera de anchura de 30 a 45 mm.

Características:

- > Conjunto de maçanetas com puxador de entrada 60/70 mm incluído.
- > Puxador de canto quadrado com sistema anti-cartão.
- > Para portas de madeira de largura de 30 a 45 mm.

SOPORTE MOD. 600 612 SUPORTE MOD. 600 612



Acabado Acabamento	Cod.		
Cromado brillo Cromo brilho	12312		25 -
Cromado mate Cromo mate	12313		25 -
Cuero Oxidado francês	12311		25 -
Latonado barnizado Latonado envernizado	12309		25 -
Mate	12310		25 -
Negro Preto	12314		25 -

Características:

- > Soporte de acero con canto cuadrado para pomos serie 600 y manillas serie 700.

Características:

- > Suporte em aço com canto quadrado para puxadores série 600 e puxadores série 700.

LLAVE MOD. 5100 CHAVE MOD. 5100

Cod.		
12308		10 -



MIRILLA DIGITAL MOD. DW 3.2 VISOR DIGITAL MOD. DW 3.2



ACCESORIOS PARA PUERTA Y VENTANA
ACCESÓRIOS PARA PORTAS E JANELAS

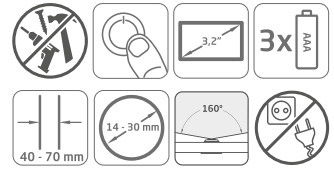
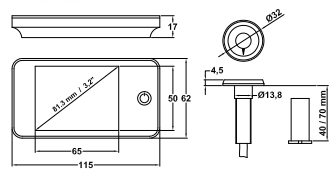

Recambio visor mirilla MOD. DW 3.2

Óculo de substituição para visor digital MOD. DW 3.2

Acabado Acabamento	Cod.		
Oro Ouro	23483		1 90
Plata Prata	23484		1 90



Acabado Acabamento	Medidas	Cod.		
Oro Ouro	3,2"	Digital	21138	1 32
Plata Prata	3,2"	Digital	21139	1 32

- Características:**
- > Mirilla digital con pantalla LCD 3,2" TFT.
 - > Ángulo de visión: 160°.
 - > Resolución: 320 x 240 píxeles.
 - > Sensor CMOS de 1,3 megapíxeles.
 - > Espesor de la puerta: 40-70 mm.
 - > Agujero mirilla: 14-30 mm.
 - > Energía: 3 pilas AAA (incluidas).
 - > Sustituye a la mirilla tradicional.
 - > Fácil instalación, sin cables.
 - > Recomendado para niños y personas mayores.
 - > Aumenta la seguridad en el hogar.

- Características:**
- > Visor digital.
 - > Display digital: LCD 3,2" TFT.
 - > Ângulo de visão: 160°.
 - > Resolução: 320 x 240 pixels.
 - > Sensor: 1,3 megapixel CMOS.
 - > Espessura da porta: 40-70 mm.
 - > Furo para o visor: 14-30 mm.
 - > Alimentação: 3 pilhas AAA (Incluídas).
 - > Substitui a olho mágico tradicional.
 - > Instalação fácil, sem fios.
 - > Recomendado para crianças e pessoas idosas.
 - > Aumenta a segurança em casa.

MIRILLA DIGITAL MOD. DW 4.0 VISOR DIGITAL MOD. DW 4.0

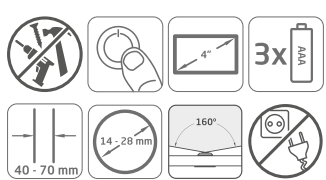
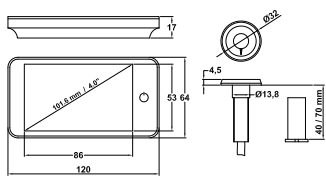

Recambio visor mirilla MOD. DW 4.0

Óculo de substituição para visor digital MOD. DW 4.0

Acabado Acabamento	Cod.		
Oro Ouro	23485		1 90
Plata Prata	23486		1 90



Acabado Acabamento	Medidas	Cod.		
Oro Ouro	4"	Digital	21374	1 32
Plata Prata	4"	Digital	21375	1 32

- Características:**
- > Mirilla digital con pantalla LCD 4" TFT.
 - > Ángulo de visión: 160°.
 - > Resolución: 800 x 480 píxeles.
 - > Sensor CMOS de 2 megapíxeles.
 - > Espesor de la puerta: 40-70 mm.
 - > Agujero de la mirilla: 14-28 mm.
 - > Energía: 3 pilas AAA (incluidas).
 - > Sustituye a la mirilla tradicional.
 - > Fácil instalación.
 - > Imagen grande y nítida, pantalla de 4" HD.
 - > Recomendado para niños y personas mayores.
 - > Aumenta la seguridad en el hogar.

- Características:**
- > Visor digital.
 - > Display digital: LCD 4" TFT.
 - > Ângulo de visão: 160°.
 - > Resolução: 800 x 480 pixels.
 - > Sensor: 2 megapixels CMOS.
 - > Espessura da porta: 40-70 mm.
 - > Furo para o visor: 14-28 mm.
 - > Alimentação: 3 pilhas AAA (Incluídas).
 - > Substitui o olho mágico tradicional.
 - > Instalação fácil.
 - > Imagem grande e nítida, tela de 4" HD.
 - > Recomendado para crianças e pessoas idosas.
 - > Aumenta a segurança em casa.



MIRILLA DIGITAL MOD. DWR 4.0 VISOR DIGITAL MOD. DWR 4.0

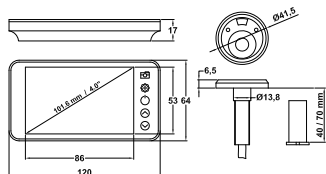

Recambio visor mirilla MOD. DWR 4.0

Óculo de substituição para visor digital MOD. DWR 4.0

Acabado Acabamento	Cod.			
Oro Ouro	23487		1	90
Plata Prata	23488		1	90



Acabado Acabamento	Medidas	Cod.			
Oro Ouro	4"	Digital	21376	1 ud.	1 32
Plata Prata	4"	Digital	21377	1 ud.	1 32

Características:

- > Mirilla digital con pantalla LCD 4" TFT.
- > Ángulo de visión: 160°.
- > Resolución: 800 x 480 píxeles.
- > Sensor CMOS de 2 megapíxeles.
- > Espesor de la puerta: 40-70 mm.
- > Agujero mirilla: 14-28 mm.
- > Energía: 3 pilas AAA (incluidas).
- > Memoria: 1 GB (100 fotos aproximadamente).
- > Sustituye a la mirilla tradicional.
- > Fácil instalación.
- > Imagen grande y nítida, pantalla de 4" HD.
- > Función de cámara fotográfica y timbre.
- > Recomendado para niños y personas mayores.
- > Aumenta la seguridad en el hogar.

Características:

- > Visor digital.
- > Display digital: LCD 4" TFT.
- > Ângulo de visão: 160°.
- > Resolução: 800 x 480 pixels.
- > Sensor: 2 megapixels CMOS.
- > Espessura da porta: 40-70 mm.
- > Furo para o visor: 14-28 mm.
- > Alimentação: 3 pilhas AAA (Incluídas).
- > Memória: 1GB (100 fotos aprox).
- > Substitui o olho mágico tradicional.
- > Instalação fácil.
- > Imagem grande e nítida, tela de 4" HD.
- > Função de câmera fotográfica e campainha.
- > Recomendado para crianças e pessoas idosas.
- > Aumenta a segurança em casa.

MIRILLA PARA PUERTA MOD. 2 VISOR PARA PORTA MOD. 2

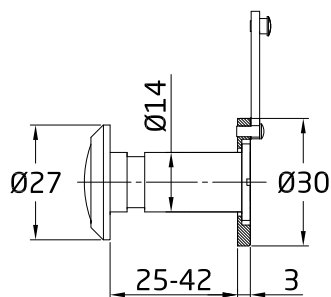

Acabado Acabamento	Medidas	Cod.			
Cromado brillo Cromo brilho	Ø14 25-42 mm	4230		10	200
		2173	1 ud.	5	50
Cromado mate Cromo mate	Ø14 25-42 mm	7177		10	200
		8118	1 ud.	5	50
Cuero Oxidado francês	Ø14 25-42 mm	5537		10	200
Negro Preto	Ø14 25-42 mm	9968		10	200
		19978	1 ud.	6	60
Pulido Polido	Ø14 25-42 mm	1236		10	200
		1096	1 ud.	5	50

Características:

- > Mirilla superangular en latón para puertas.
- > En envases individuales.
- > Tapa trasera maciza.

Características:

- > Visor super angular em latão.
- > Em embalagens individuais.
- > Tampa traseira sólida.

MIRILLA PARA PUERTA MOD. 3 VISOR PARA PORTA MOD. 3



ACCESORIOS PARA PUERTA Y VENTANA
ACCESÓRIOS PARA PORTAS E JANELAS

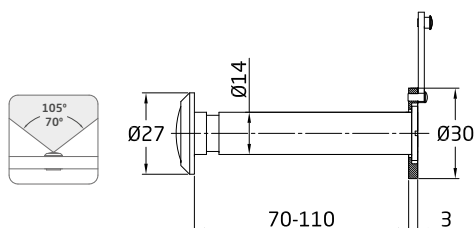
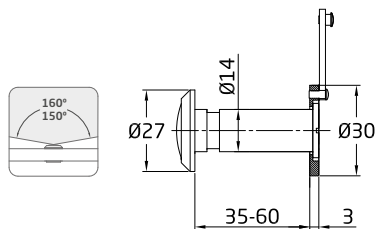

		Medidas	Acabado Acabamento	Cod.		
Aluminio Alumínio		Ø14 35-60 mm	Oro Ouro	20034		10 200
			Plata Prata	20035		10 200
Latón Latão		Ø14 35-60 mm	Cromado brillo Cromo brilho	4231		10 200
				2174		1 ud. 5 50
			Cromado mate Cromo mate	7178		10 200
				8119		1 ud. 5 50
			Cuero Oxidado francês	5538		10 200
			Negro Preto	9969		10 200
			Oro/Cromo mate Ouro/Cromo mate	24252		6 120
			Pulido Polido	1237		10 200
				1097		1 ud. 5 50
			Ø14 70-110 mm	Cromado mate Cromo mate	24153	
Pulido Polido	24152			6 120		

Características:

- > Mirilla superangular para puertas.
- > En envases individuales.
- > Tapa trasera maciza.

Características:

- > Visor super angular.
- > Em embalagens individuais.
- > Tampa traseira sólida.

MIRILLA PARA PUERTA MOD. 4 VISOR PARA PORTA MOD. 4

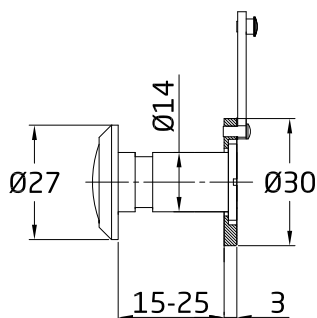

Acabado Acabamento	Medidas	Cod.		
Cromado brillo Cromo brilho	Ø14 15-25 mm	4232		10 200
		2175		1 ud. 5 50
Cromado mate Cromo mate	Ø14 15-25 mm	7179		10 200
		8120		1 ud. 5 50
Cuero Oxidado francês	Ø14 15-25 mm	5539		10 200
Negro Preto	Ø14 15-25 mm	9970		10 200
		19980		1 ud. 6 60
Pulido Polido	Ø14 15-25 mm	1361		10 200
		1103		1 ud. 5 50

Características:

- > Mirilla superangular en latón para puertas.
- > En envases individuales.
- > Tapa trasera maciza.

Características:

- > Visor super angular em latão.
- > Em embalagens individuais.
- > Tampa traseira sólida.

MIRILLA PARA PUERTA MOD. 5 VISOR PARA PORTA MOD. 5

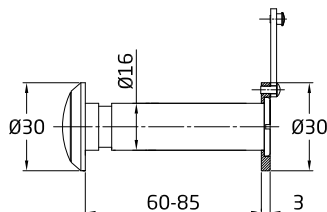

Acabado Acabamento	Medidas	Cod.			
Cromado brillo Cromo brilho	Ø16 60-85 mm	4233		10	200
Cromado mate Cromo mate	Ø16 60-85 mm	7227		10	200
		8121		5	50
Cuero Oxidado francês	Ø16 60-85 mm	5540		10	200
Negro Preto	Ø16 60-85 mm	9971		10	200
Pulido Polido	Ø16 60-85 mm	1482		10	200
		1115		5	50

Características:

- > Superangular.
- > En envases individuales.
- > Tapa trasera maciza.
- > Especiales para puertas blindadas.

Características:

- > Superangular.
- > Embalados individualmente.
- > Tampa traseira sólida.
- > Especiais para portas blindadas.

MIRILLA PARA PUERTA MOD. 7 VISOR PARA PORTA MOD. 7

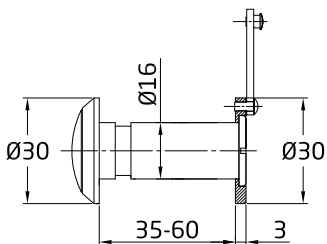

Acabado Acabamento	Medidas	Cod.			
Cromado brillo Cromo brilho	Ø16 35-60 mm	4234		10	200
Cromado mate Cromo mate	Ø16 35-60 mm	7228		10	200
		8122		5	50
Cuero Oxidado francês	Ø16 35-60 mm	5541		10	200
Negro Preto	Ø16 35-60 mm	9972		10	200
Pulido Polido	Ø16 35-60 mm	1582		10	200
		1118		5	50

Características:

- > Superangular.
- > En envases individuales.
- > Tapa trasera maciza.
- > Especiales para puertas blindadas.

Características:

- > Superangular.
- > Embalados individualmente.
- > Tampa traseira sólida.
- > Especiais para portas blindadas.

MIRILLA PARA PUERTA MOD. 6 VISOR PARA PORTA MOD. 6



Acabado Acabamento	Medidas	Cod.			
Pulido Polido	Ø12 10-15 mm	1533		10	200
		1117		5	50

Características:

- > Superangular.
- > En envases individuales.
- > Tapa incorporada.

Características:

- > Superangular.
- > Embalados individualmente.
- > Tampa incorporada.

MIRILLA PARA PUERTA ANTI-FUEGO MOD. 30 UL VISOR PARA PORTA ANTI-FOGO MOD. 30 UL

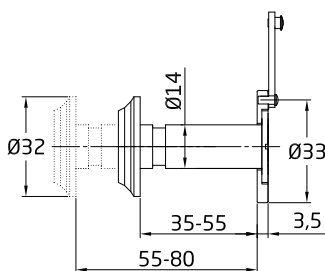

Acabado Acabamento	Medidas	Cod.			
Cromado brillo Cromo brilho	Ø14 35-55 mm	21360		10	200
Cromado mate Cromo mate	Ø14 35-55 mm	21361		10	200
Latonado barnizado Latonado envernizado	Ø14 35-55 mm	21362		10	200

Características:

- > Superangular.
- > Lente cristal.
- > Cuerpo y tapa en acero.
- > Certificación UL para puertas cortafuego.
- > En envase individual.

Características:

- > Superangular.
- > Lente de cristal.
- > Corpo e tampa em aço.
- > Certificado UL para porta anti-fogo.
- > Embalado individualmente.

MIRILLA PARA PUERTA ANTI-FUEGO MOD. 50 UL VISOR PARA PORTA ANTI-FOGO MOD. 50 UL

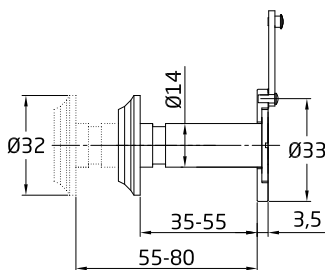

Acabado Acabamento	Medidas	Cod.			
Cromado brillo Cromo brilho	Ø14 55-80 mm	21363		10	200
Cromado mate Cromo mate	Ø14 55-80 mm	21364		10	200
Latonado barnizado Latonado envernizado	Ø14 55-80 mm	21365		10	200

Características:

- > Superangular.
- > Lente cristal.
- > Cuerpo y tapa en acero.
- > Certificación UL para puertas cortafuego.
- > En envase individual.

Características:

- > Superangular.
- > Lente de cristal.
- > Corpo e tampa em aço.
- > Certificado UL para porta anti-fogo.
- > Embalado individualmente.

EMBELLECEDOR MIRILLA MOD. 2 ESPELHO PARA VISOR MOD. 2

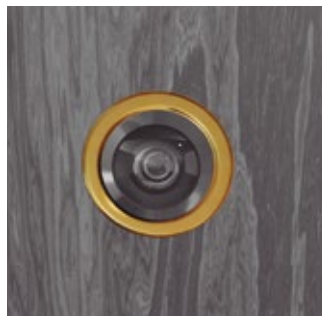

Acabado Acabamento	Medidas	Cod.			
Cromado brillo Cromo brilho	Ø14 mm	18504		20	400
	Ø16 mm	18508		20	400
Cromado mate Cromo mate	Ø14 mm	18503		20	400
	Ø16 mm	18507		20	400
Cuero Oxidado francês	Ø14 mm	18506		20	400
	Ø16 mm	18529		20	400
Pulido Polido	Ø14 mm	18505		20	400
	Ø16 mm	18509		20	400

Características:

- > Embellecedor en latón.
- > Para substituição de mirillas antiguas.

Características:

- > Espelho para visor em latão.
- > Para a substituição de visores antigos.

TAPA MIRILLA MOD. 2 TAMPA PARA VISOR MOD. 2



Acabado Acabamento	Medidas	Cod.		
Cromado brillo Cromo brilho	Ø14 mm	19790		5
	Ø16 mm	19794		100
Cromado mate Cromo mate	Ø14 mm	19792		5
	Ø16 mm	19796		100
Cuero Oxidado francês	Ø14 mm	19791		5
	Ø16 mm	19795		100
Pulido Polido	Ø14 mm	19793		5
	Ø16 mm	19797		100

Características:

> Tapa en latón para sustitución de mirillas antiguas.

Características:

> Tampa em latão para a substituição de visores antigos.

CIERRAPUERTAS MOD. 777 MOLA PARA PORTAS MOD. 777

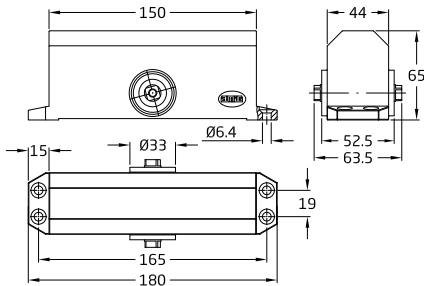

Fuerza Power	Puerta - Door hasta - up to	
2	40 Kg	85 cm
3	65 Kg	95 cm
4	85 Kg	110 cm

Acabado Acabamento		Cod.		
Blanco Branco	Sin retención Sem retenção	6055		1
		7167		10
Bronceado Bronze	Sin retención Sem retenção	6054		1
		7168		10
Negro Preto	Sin retención Sem retenção	10511		1
		20318		10
Oro Ouro	Sin retención Sem retenção	6053		1
		7169		10
Plata Prata	Sin retención Sem retenção	6052		1
		7170		10
	Con retención Com retenção	20427		10

Características:

> Cierrapuertas con colocación ajustable a fuerzas 2, 3 y 4.
> Velocidades de cierre y golpe final ajustables.
> Plantilla de colocación incluida.

Características:

> Mola para portas com força ajustável (2, 3 e 4) durante a montagem.
> Velocidade de fecho ajustável e encerramento final ajustável.
> Inclui esquema de colocação.

CIERRAPUERTAS MOLA PARA PORTAS

ACCESORIOS PARA PUERTA Y VENTANA
ACCESÓRIOS PARA PORTAS E JANELAS



Placa cierrapuertas MOD. 6000
Placas para molas de porta MOD. 6000

Acabado Acabamento	Cod.		
Blanco Branco	5785		5 30

Mod. 3000

Mod. 4000

Mod. 6000

Fuerza Power	Puerta - Door hasta - up to	
3	65 kg	95 cm

Fuerza Power	Puerta - Door hasta - up to	
4	85 kg	110 cm

Fuerza Power	Puerta - Door hasta - up to	
2	25 - 45 Kg	90 - 120 cm
3	45 - 70 Kg	90 - 120 cm
4	70 - 85 Kg	90 - 120 cm

MOD.	Acabado Acabamento	Medidas	Cod.		
3000	Blanco Branco	Fuerza 3 Força 3	5376		1 10
	Bronceado Bronze	Fuerza 3 Força 3	5377		1 10
	Negro Preto	Fuerza 3 Força 3	5639		1 10
	Oro Ouro	Fuerza 3 Força 3	5378		1 10
	Plata Prata	Fuerza 3 Força 3	5379		1 10
4000	Blanco Branco	Fuerza 4 Força 4	5380		1 10
	Bronceado Bronze	Fuerza 4 Força 4	5381		1 10
	Negro Preto	Fuerza 4 Força 4	5640		1 10
	Oro Ouro	Fuerza 4 Força 4	5382		1 10
	Plata Prata	Fuerza 4 Força 4	5383		1 10
6000	Blanco Branco	Fuerza 2 a 6 Força 2 a 6	5384		1 10
	Bronceado Bronze	Fuerza 2 a 6 Força 2 a 6	5385		1 10
	Oro Ouro	Fuerza 2 a 6 Força 2 a 6	5386		1 10
	Plata Prata	Fuerza 2 a 6 Força 2 a 6	5387		1 10

Características:

- > Cuerpo de cierrapuertas.
- > Normativa EN-1154.
- > Velocidades de cierre y golpe final ajustables.
- > Plantilla de colocación incluida.
- > Montaje con brazo 6500 no incluido.

Características:

- > Corpo da mola para portas.
- > Norma EN-1154.
- > Velocidade de fecho e encerramento final ajustável.
- > Inclui esquema de colocação.
- > Não inclui a montagem com braço mod.6.500.

BRAZO CORREDERA MOD. 6500 BRAÇO PARA MOLAS MOD. 6500

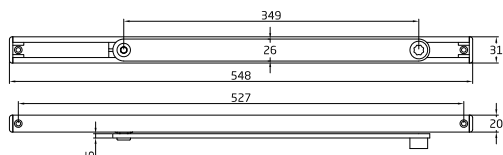

Acabado Acabamento	Cod.		
Blanco Branco	5388		1 10
Bronceado Bronze	5389		1 10
Negro Preto	5638		1 10
Oro Ouro	5390		1 10
Plata Prata	5391		1 10

Características:

- > Braço corredera para cierrapuertas modelo 3000, 4000 y 6000.
- > Con tope de retención variable.
- > Tornillería incluida.

Características:

- > Braço para molas de porta mod.3000/4000/6000.
- > Braço com retenção ajustável.
- > Inclui parafusos e ferragens.



BRAZO RETENCIÓN BRAÇO DE RETENÇÃO



MOD.	Acabado Acabamento	Cod.			
3000 4000	Blanco Branco	5405		1	10
3000 4000	Bronceado Bronze	5404		1	10
3000 4000	Negro Preto	24660		1	10
3000 4000	Oro Ouro	5406		1	10
3000 4000	Plata Prata	5407		1	10
6000	Blanco Branco	5408		1	10
6000	Bronceado Bronze	5409		1	10
6000	Oro Ouro	5410		1	10
6000	Plata Prata	5411		1	10

Características:

- > Braço con retención.
- > Para cierrapuertas modelo 3000, 4000 y 6000.
- > Incluye accesorios de fijación.

Características:

- > Braço de retenção.
- > Para molas de porta mod.3000, 4000 e 6000.
- > Inclui parafusos e ferragens.

CIERRAPUERTAS MOD. 799 MOLA PARA PORTAS MOD. 799

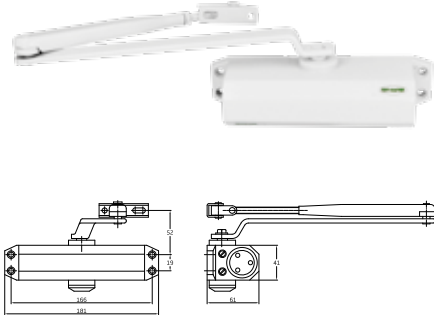

Acabado Acabamento	Medidas	Cod.			
Blanco Branco	Fuerza 2/3/4 Força 2/3/4	20468		1	10
Negro Preto	Fuerza 2/3/4 Força 2/3/4	20469		1	10
Plata Prata	Fuerza 2/3/4 Força 2/3/4	20470		1	10

Características:

- > Cierrapuertas con colocación ajustable a fuerzas 2, 3 y 4.
- > Certificado según normativa EN-1154.
- > Certificación para puertas cortafuego.
- > Velocidad de cierre y golpe final ajustables.
- > Plantilla de colocación incluida.

Características:

- > Mola para portas com força ajustável (2, 3 e 4) durante a montagem.
- > Certificado segundo a norma EN-1154.
- > Certificado para porta anti-fogo.
- > Velocidade de fecho ajustável e encerramento final ajustável.
- > Inclui esquema de colocação.

Fuerza Power	Puerta - Door hasta - up to	
2	25 - 45 Kg	85 cm
3	40 - 65 Kg	95 cm
4	60 - 85 Kg	110 cm

CIERRAPUERTAS MOD. 5000 MOLA PARA PORTAS MOD. 5000



Acabado Acabamento	Medidas	Cod.			
Blanco Branco	Fuerza 2/3/4 Força 2/3/4	19967		1	6
Negro Preto	Fuerza 2/3/4 Força 2/3/4	19966		1	6
Plata Prata	Fuerza 2/3/4 Força 2/3/4	19968		1	6

Características:

- > Cuerpo de cierrapuertas con fuerza variable de 2 a 4.
- > Certificado según normativa EN-1154.
- > Certificación para puertas cortafuego.
- > Velocidades de cierre y golpe final ajustables.
- > Amortiguación de apertura ajustable.
- > Plantilla de colocación incluida.

Características:

- > Corpo da mola para portas.
- > Força ajustável: 2 a 4.
- > Certificado segundo a norma EN-1154.
- > Certificado para porta anti-fogo.
- > Velocidade de fecho e encerramento final ajustável.
- > Velocidade de abertura ajustável.
- > Inclui esquema de colocação.

Rango de aplicación Gama de aplicações			
Mod.	Fuerza Força	Anchura puerta Largura da porta	Peso puerta Peso da porta
		mm	Kg
5000	2	900 - 1200	20 - 45
	3	900 - 1200	45 - 70
	4	900 - 1200	70 - 85

CIERRAPUERTAS MOD. 773 NIZA MOLA PARA PORTAS MOD. 773 NIZA

niza

ACCESORIOS PARA PUERTA Y VENTANA
ACCESÓRIOS PARA PORTAS E JANELAS

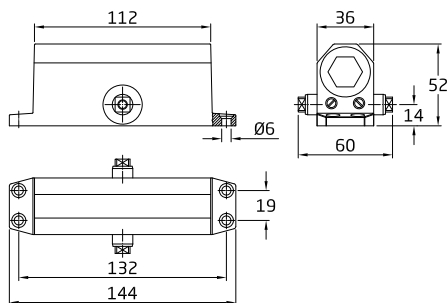
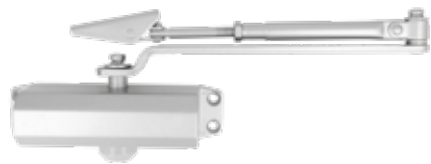

Acabado Acabamento	Medidas	Cod.		
Blanco Branco	Fuerza 2/3 Força 2/3/4	22722		1 10
Plata Prata	Fuerza 2/3 Força 2/3/4	22723		1 10

Características:

- > Cierrapuertas con colocación ajustable a fuerzas 2 y 3.
- > Velocidad de cierre y golpe final ajustables.
- > Sin retención.
- > Plantilla de colocación incluida.

Características:

- > Mola para portas com colocação ajustável a forças 2 e 3.
- > Velocidade de fecho e golpe final ajustável.
- > Sem retenção.
- > Planta de montagem incluída.

Fuerza Power	Puerta - Door hasta - up to	
2	40 Kg	85 cm
3	65 Kg	95 cm
4	85 Kg	110 cm

CIERRAPUERTAS MOD. 775 NIZA MOLA PARA PORTAS MOD. 775 NIZA

niza

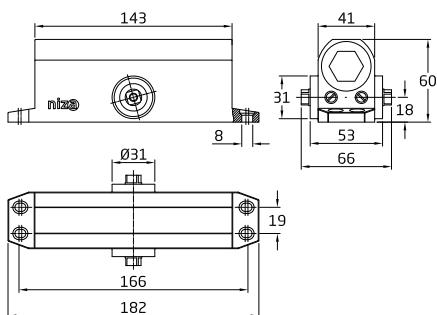

Acabado Acabamento	Medidas	Cod.		
Blanco Branco	Fuerza 2/3/4 Força 2/3/4	21703		1 10
Plata Prata	Fuerza 2/3/4 Força 2/3/4	21702		1 10

Características:

- > Cierrapuertas.
- > Colocación ajustable a fuerzas 2, 3 y 4.
- > Velocidades de cierre y golpe final ajustables.
- > Sin retención.
- > Plantilla de colocación incluida.

Características:

- > Mola para portas.
- > Força ajustável (2, 3 e 4) durante a montagem.
- > Velocidade de fecho ajustável e encerramento final ajustável.
- > Sem retenção.
- > Planta de montagem incluída.

Fuerza Power	Puerta - Door hasta - up to	
2	25 - 40 Kg	85 cm
3	40 - 65 Kg	95 cm
4	60 - 85 Kg	110 cm

CIERRAPUERTAS OCULTO MOD. 850 FECHO PARA PORTAS OCULTA MOD. 850

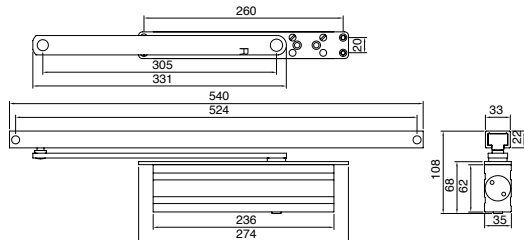

Acabado Acabamento	Medidas	Cod.		
Plata Prata	Fuerza 3 Força 3	21712		1

Características:

- > Cierrapuertas oculto de fuerza 3.
- > Certificado según normativa EN-1154.
- > Anchura máxima de la puerta: 95 mm.
- > Velocidades de cierre y golpe final ajustables.
- > Espesor mínimo de puerta: 55 mm.
- > Para puertas de madera.
- > Plantilla de colocación incluida.

Características:

- > Mola para portas.
- > Força ajustável (2, 3 e 4) durante a montagem.
- > Certificado segundo a norma EN-1154.
- > Força 2: Carga max 45 kg e largura max 85 cm.
- > Força 3: Carga max 65 kg e largura max 95 cm.
- > Força 4: Carga max 85 kg e largura max 110 cm.
- > Velocidade de fecho ajustável e encerramento final ajustável.
- > Inclui esquema de colocação.

CIERRAPUERTAS SUELO MOD. 860 FECHO DE PORTA DE CHÃO MOD. 860

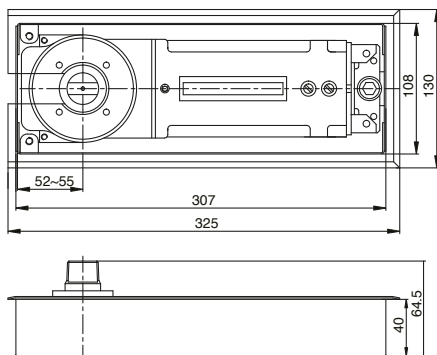

Apertura máxima: 130°
Abertura máxima: 130°

Acabado Acabamento	Medidas	Cod.		
Plata Prata	Fuerza 3 Força 3	Suelo Chão	21713	1

Características:

- > Cierrapuertas de suelo de fuerza 3.
- > Certificado según normativa EN-1154.
- > Tapa embellecedora de acero inoxidable 18/8.
- > Velocidades de cierre y golpe final ajustables.
- > Espesor mínimo de puerta: 40 mm.
- > Profundidad de cajeadó en el suelo: 40 mm.
- > Plantilla de colocación incluida.

Características:

- > Fecho para portas portas chão força 3.
- > Certificado segundo a norma EN-1154.
- > Tampa embelezadora em aço inoxidável 18/8.
- > Velocidade de fecho ajustável e encerramento final ajustável.
- > Espessura mínima da porta: 40 mm.
- > Profundidade de recorte chão: 40 mm.
- > Inclui esquema de colocação.

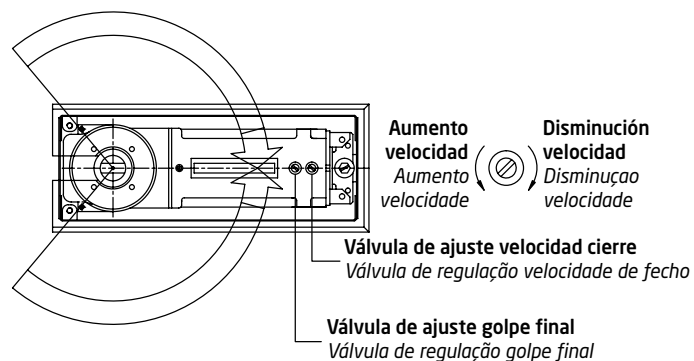

RETENEDOR HIDRÁULICO MOD. 1 RETENTOR HIDRÁULICO MOD. 1

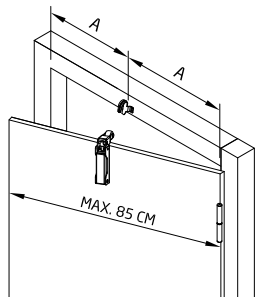
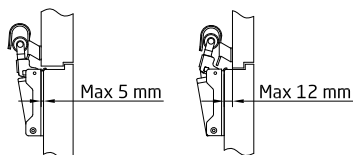

Acabado Acabamento	Medidas	Cod.			
Blanco Branco	108 x 32 mm	20008		1	10
Bronceado Bronze	108 x 32 mm	6500		1	10
Negro Preto	108 x 32 mm	22501		1	10
Oro Ouro	108 x 32 mm	6498		1	10
Plata Prata	108 x 32 mm	6499		1	10

Características:

- > Retenedor para cierre suave de puertas.
- > Peso máximo de puerta: 40 kg.
- > Ancho de puerta hasta 85 cm.
- > Actúa como freno a la puerta y ayuda al cierre.
- > Cilindro de aluminio.

Características:

- > Retenedor hidráulico para fechamento suave da porta.
- > Peso de porta máximo: 150 kg.
- > Largura da porta de até 85 cm.
- > Age como uma trava de porta e ajuda no fechamento.
- > Cilindro de alumínio.

RETENEDOR DE PIE MOD. 10 RETENTOR DE PÉ MOD. 10

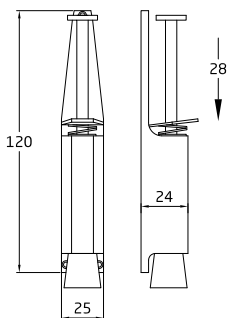

Acabado Acabamento	Medidas	Cod.			
Blanco Branco	120 x 25 mm	6887		10	60
		17583		1 ud.	10
Cromado mate Cromo mate	120 x 25 mm	6467		10	60
		8182		1 ud.	10
Negro Preto	120 x 25 mm	6468		10	60
		17584		1 ud.	10
Oro Ouro	120 x 25 mm	6466		10	60
		8183		1 ud.	10

Características:

- > Retenedor de pie para puertas.
- > Pie de goma ancho y antideslizante.
- > Recorrido 28 mm.

Características:

- > Retentor de pé.
- > Pé de borracha largo e antiderrapante.
- > Extensão 28 mm.

Contra retenedor pie MOD. 10

Protector retentor de pé MOD. 10

Acabado Acabamento	Cod.			
Negro Preto	24307		5	300

RETENEDOR DE PIE MOD. 11 RETENTOR DE PÉ MOD. 11

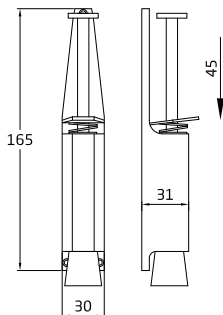

Acabado Acabamento	Medidas	Cod.			
Blanco Branco	165 x 30 mm	6890		10	40
		6888		10	40
Cromado mate Cromo mate	165 x 30 mm	8209		1 ud.	10
		6891		10	40
Negro Preto	165 x 30 mm	6891		10	40
Oro Ouro	165 x 30 mm	6889		10	40

Características:

- > Retenedor de pie para puertas.
- > Pie de goma ancho y antideslizante.
- > Recorrido 45 mm.

Características:

- > Retentor de pé.
- > Pé de borracha largo e antiderrapante.
- > Extensão 45 mm.

Contra retenedor pie MOD. 11

Protector retentor de pé MOD. 11

Acabado Acabamento	Cod.			
Negro Preto	24308		5	300

PEDAL PUERTA MOD. 1 PEDAL PORTA MOD. 1

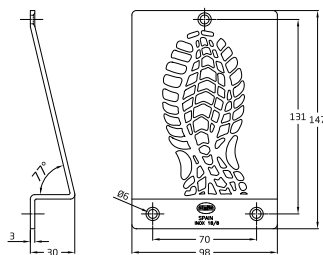

Acabado Acabamento	Medidas	Cod.		
Latonado PVD	147 x 98 x 3 mm	23956		1 24
Mate	147 x 98 x 3 mm	23958		1 24
Negro Preto	147 x 98 x 3 mm	23957		1 24

Características:

- > Pedal de pie para empuje de puertas.
- > Se incluyen tornillos para su colocación.

Características:

- > Pedal de pé para empurrar portas.
- > Parafusos estão incluídos para a fixação.

PEDAL PUERTA MOD. 2 PEDAL PORTA MOD. 2

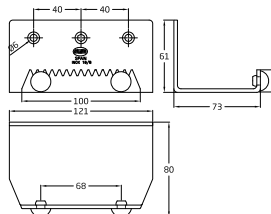

Acabado Acabamento	Medidas	Cod.		
Mate	121 x 81 x 3 mm	23959		1 24

Características:

- > Pedal de pie para empuje de puertas.
- > Para puertas de 30 a 40 mm de espesor.
- > Incluye tornillos antirrobo.

Características:

- > Pedal de pé para empurrar portas.
- > Para portas com espessura de 30 a 40 mm.
- > Inclui parafusos antirroubo.

CADENA SEGURIDAD MOD. 1 CORRENTE DE SEGURANÇA MOD. 1

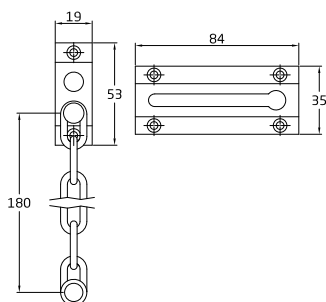

	Acabado Acabamento	Cod.		
Acero inoxidable 18/8 Aço inoxidável 18/8	Mate	19353		6 72
	Cromado brillo Cromo brilho	735		20 100
Latón Latão	Cromado mate Cromo mate	8063		20 100
	Cuero Oxidado francês	8065		5 50
	Pulido barnizado Polido envernizado	8064		20 100
		8066		5 50
		736		20 100
		831		5 50

Características:

- > Cadena seguridad.
- > Espesor de la cadena: 3,5 mm.
- > Largo de la cadena: 200 mm.
- > Eslabones de acero.

Características:

- > Corrente de segurança.
- > Espessura elo: 3,5 mm.
- > Comprimento corrente: 200 mm.
- > Corrente de aço.

CADENA SEGURIDAD MOD. 2 CORRENTE DE SEGURANÇA MOD. 2



ACCESORIOS PARA PUERTA Y VENTANA
ACCESÓRIOS PARA PORTAS E JANELAS

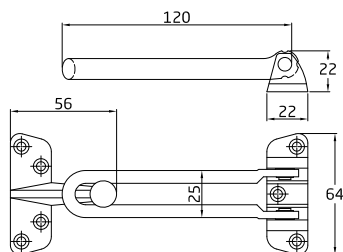
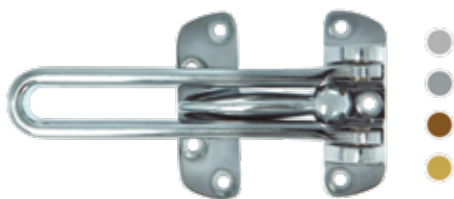

Acabado Acabamento	Cod.			
Cromado brillo Cromo brilho	2038		20	100
	2040		5	50
Cromado mate Cromo mate	8059		20	100
	8061		5	50
Cuero Oxidado francês	8060		20	100
Latonado barnizado Latonado envernizado	2039		20	100
	2041		5	50

Características:

- > Cadena seguridad.
- > Largo de la barra: 120 mm.
- > Macizo.

Características:

- > Corrente de segurança.
- > Comprimento da barra: 120 mm.
- > Maciço.

ALDABILLA MOD. 1 ALDRABAGATE MOD. 1

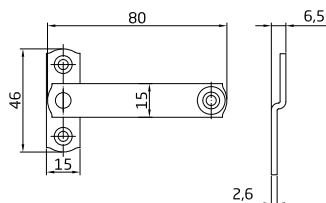
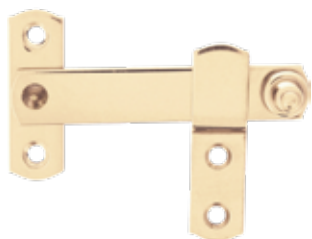

	Acabado Acabamento	Medidas	Cod.			
Acero Aço	Negro Preto	80 x 46 mm	7232		20	100
			23417		5	50
Latón Latão	Cromado mate Cromo mate	80 x 46 mm	9933		20	100
			13375		10	50
	Cuero Oxidado francês	80 x 46 mm	19205		20	100
			Pulido barnizado Polido envernizado	80 x 46 mm	6530	
			2915		10	50

Características:

- > Aldabilla para sujeción de contraventanas.

Características:

- > Aldrabagate para fixação de portada de janelas.

ALDABILLA MOD. 1 INOX ALDRABAGATE MOD. 1 INOX

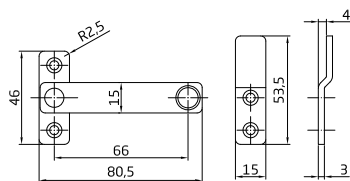

Acabado Acabamento	Medidas	Cod.			
Brillo Brilho	80 x 46 mm	10466		20	100
		17552		10	50

Características:

- > Aldabilla para sujeción de contraventanas.

Características:

- > Aldrabagate para fixação de portada de janelas.

ALDABILLA MOD. 2 ALDRABAGATE MOD. 2

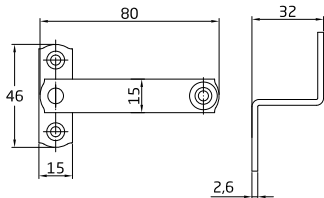

Acabado Acabamento		Medidas	Cod.			
Acero Aço	Cuero Oxidado francês	80 x 46 mm	19206		20	100
	Negro Preto	80 x 46 mm	7233		20	100
Latón Latão	Cromado mate Cromo mate	80 x 46 mm	9935		20	100
	Pulido barnizado Polido envernizado	80 x 46 mm	6531		20	100

Características:

- > Aldabilla para contraventana.
- > Con solapa de 25 mm.

Características:

- > Aldrabagates.
- > Com uma espessura de 25 mm.

ALDABILLA MOD. 2 INOX ALDRABAGATE MOD. 2 INOX

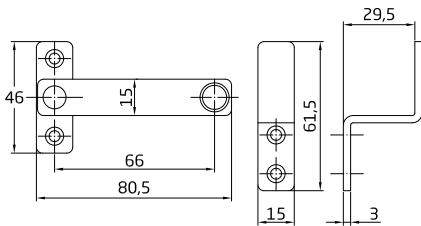

Acabado Acabamento		Medidas	Cod.			
Brillo Brilho	80 x 46 mm	10467		20	100	
		17553		10	50	

Características:

- > Aldabilla para contraventana.
- > Con solapa de 25 mm.

Características:

- > Aldrabagates.
- > Com uma espessura de 25 mm.

ALDABILLA MOD. 3 ALDRABAGATE MOD. 3

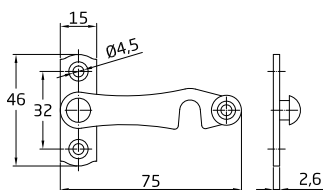
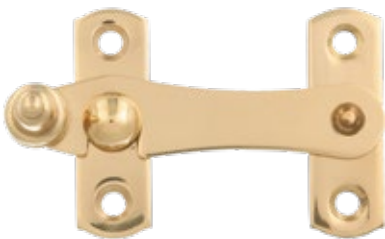

Acabado Acabamento		Medidas	Cod.				
Acero Aço	Negro Preto	75 x 46 mm	Derecha Direita	7234		20	100
				23419		5	50
			Izquierda Esquerda	7235		20	100
				23420		5	50
Latón Latão	Cromado mate Cromo mate	75 x 46 mm	Derecha Direita	9938		20	100
				9939		20	100
			Derecha Direita	7219		20	100
				7220		10	50
Izquierda Esquerda	6532		20	100			
	2917		10	50			

Características:

- > Aldabilla para sujeción de contraventanas.

Características:

- > Aldrabagate para fixação de portada de janelas.

ALDABILLA MOD. 3 INOX ALDRABAGATE MOD. 3 INOX

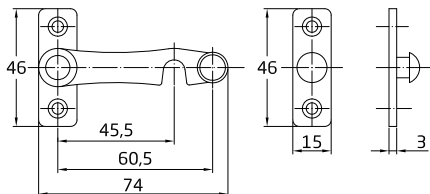

Acabado Acabamento	Medidas	Cod.				
Brillo Brilho	74 x 46 mm	Derecha Direita	10468		20	100
			17555		10	50
		Izquierda Esquerda	10469		20	100

Características:

> Aldabilla para sujeción de contraventanas.

Características:

> Aldrabagate para fixação de portada de janelas.

ALDABILLA MOD. 4 ALDRABAGATE MOD. 4

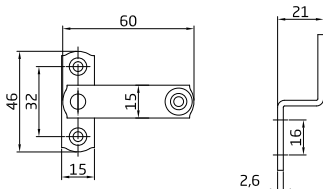

Acabado Acabamento	Medidas	Cod.				
Acero Aço	60 x 46 mm	Cuero Oxidado francês	19207		20	100
		Latonado barnizado Latonado envernizado	15446		20	100
	60 x 46 mm	Negro Preto	12603		20	100
			23421		5	50
Latón Latão	Cromado brillo Cromo brilhó	60 x 46 mm	21192		20	100

Características:

> Aldabilla para sujeción de contraventanas.

Características:

> Aldrabagate para fixação de portada de janelas.

ALDABILLA MOD. 10L ALDRABAGATE MOD. 10L

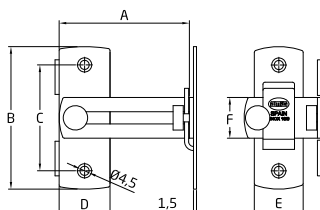

A (mm)	B (mm)	C (mm)	D (mm)	E (mm)	F (mm)
40	51	38.5	19	20	18
65	70	52	25	24	20

Acabado Acabamento	Medidas	Cod.			
Mate	75 mm	24105		4	300
	100 mm	24106		4	200

Características:

> Aldabilla para la fijación de puertas correderas al marco de la puerta.

Características:

> Trinco para bloquear as portas de correr no caixilho.

ALDABILLA MOD. 5 ALDRABAGATE MOD. 5

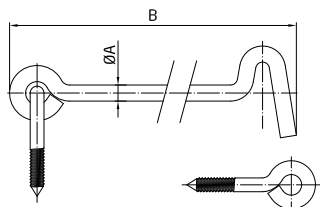

Acabado Acabamento	Medidas Ø A x B	Cod.		
Latonado barnizado Latonado envernizado	Ø3,5 x 50 mm	14180	1 ud.	10 50
	Ø4 x 75 mm	14182	1 ud.	10 50
	Ø4 x 100 mm	14184	1 ud.	10 50
Zincado	Ø4 x 120 mm	14186	1 ud.	10 50
	Ø3,5 x 50 mm	14181	1 ud.	10 50
	Ø4 x 75 mm	14183	1 ud.	10 50
	Ø4 x 100 mm	14185	1 ud.	10 50
	Ø4 x 120 mm	14187	1 ud.	10 50

Características:

> Aldabilla para sujeción de contraventanas.

Características:

> Aldrabagate para fixação de portada de janelas.

ALDABILLA MOD. 6 ALDRABAGATE MOD. 6

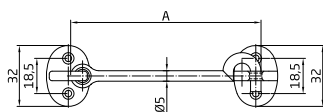

Acabado Acabamento	Medidas	Cod.		
Pulido barnizado Polido envernizado	Ø5 x 75 mm	14188	1 ud.	10 50
	Ø5 x 100 mm	14189	1 ud.	10 50
	Ø5 x 125 mm	14190	1 ud.	10 50

Características:

> Aldabilla para sujeción de contraventanas.

Características:

> Aldrabagate para fixação de portada de janelas.

ALDABILLA MOD. 7 ALDRABAGATE MOD. 7

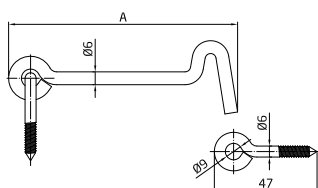

Acabado Acabamento	Medidas	Cod.		
Negro Preto	150 mm	14191	1 ud.	10 50
	200 mm	14192	1 ud.	10 50
	250 mm	14193	1 ud.	10 50

Características:

> Aldabilla para sujeción de contraventanas.

Características:

> Aldrabagate para fixação de portada de janelas.

TOPE PUERTA MOD. 100 BATENTE PARA PORTA MOD. 100

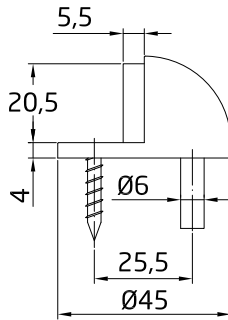

	Acabado Acabamento	Medidas	Cod.			
Acero inoxidable 18/8 Aço inoxidável 18/8	Mate	Ø45 mm	7239		20	200
			23556	1 ud.	5	50
Latón Latão	Pulido Polido	Ø45 mm	6434		20	200
			4671		20	200
	Cromado brillo Cromo brilho	Ø45 mm	2404	1 ud.	10	50
			5607		20	200
	Cuero Oxidado francês	Ø45 mm	8188	1 ud.	10	50
			5608		20	200
Níquel cepillado Níquel escovado	Ø45 mm	10643	1 ud.	10	50	
		4562		20	200	
Oro Ouro	Ø45 mm	2402	1 ud.	10	50	

Características:

- > Tope para puertas de paso.
- > Con amortiguador superior de goma.
- > Incluye accesorios de fijación.

Características:

- > Batente para porta, para portas de passagem.
- > Com amortecedor superior de borracha.
- > Acessórios de fixação incluídos.

TOPE PUERTA MOD. 101 BATENTE PARA PORTA MOD. 101

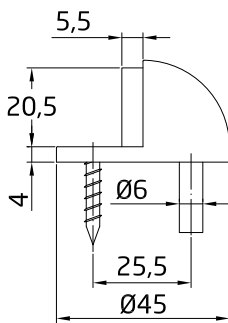

	Acabado Acabamento	Medidas	Cod.			
Acero inoxidable 18/8 Aço inoxidável 18/8	Mate	Ø45 mm	7240		20	200
			4720		20	200
Zamak	Cuero Oxidado francês	Ø45 mm	5609		20	200
			5610		20	200

Características:

- > Tope para puertas de paso.
- > Con amortiguador superior de goma.
- > Incluye accesorios de fijación.

Características:

- > Batente para porta, para portas de passagem.
- > Com amortecedor superior de borracha.
- > Acessórios de fixação incluídos.

TOPE PUERTA MOD. 102 BATENTE PARA PORTA MOD. 102

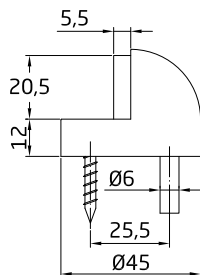

Acabado Acabamento	Medidas	Cod.			
Oro Ouro	Ø45 mm	7981		20	160

Características:

- > Tope para puertas de paso.
- > Con amortiguador superior de goma.
- > Incluye accesorios de fijación.

Características:

- > Batente para porta, para portas de passagem.
- > Com amortecedor superior de borracha.
- > Acessórios de fixação incluídos.

TOPE PUERTA MOD. 200 BATENTE PARA PORTA MOD. 200

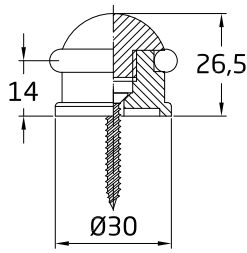

Goma tope MOD. 200 300

Borracha MOD. 200 300

Medidas	Cod.			
Ø30 mm	7367		20	-

Acabado Acabamento	Medidas	Cod.			
Cromado brillo Cromo brilho	Ø30 mm	5740		20	200
Níquel cepillado Níquel escovado	Ø30 mm	5741		20	200
		10644	1 ud.	10	50
Oro Ouro	Ø30 mm	4838		20	200

Características:

- > Tope para puertas de paso.
- > Con amortiguador superior de goma.
- > Incluye accesorios de fijación.

Características:

- > Batente para porta, para portas de passagem.
- > Com amortecedor superior de borracha.
- > Acessórios de fixação incluídos.

TOPE PUERTA MOD. 201 BATENTE PARA PORTA MOD. 201

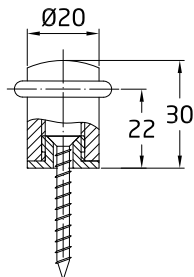

Goma tope MOD. 201 301

Borracha MOD. 201 301

Medidas	Cod.			
Ø20 mm	7368		20	-

Acabado Acabamento	Medidas	Cod.			
Cromado brillo Cromo brilho	Ø20 mm	5743		20	200
Cuero Oxidado francês	Ø20 mm	5742		20	200
Níquel cepillado Níquel escovado	Ø20 mm	5744		20	200
		8191	1 ud.	10	50
Oro Ouro	Ø20 mm	4839		20	200
		2440	1 ud.	10	50

Características:

- > Tope para puertas de paso.
- > Con amortiguador superior de goma.
- > Incluye accesorios de fijación.

Características:

- > Batente para porta, para portas de passagem.
- > Com amortecedor superior de borracha.
- > Acessórios de fixação incluídos.

TOPE PUERTA MOD. 202 BATENTE PARA PORTA MOD. 202

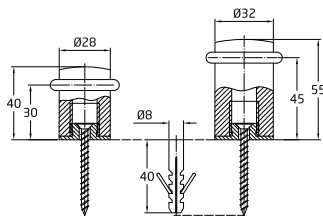

Goma tope MOD. 202

Borracha MOD. 202

Medidas	Cod.			
Ø28 mm	7369		20	-

Acabado Acabamento	Medidas	Cod.			
Cromado brillo Cromo brilho	Ø28 mm	5746		20	120
	Ø32 mm	7196		10	60
Cuero Oxidado francês	Ø28 mm	5745		20	120
	Ø32 mm	7197		10	60
Níquel cepillado Níquel escovado	Ø28 mm	5747		20	120
	Ø32 mm	7198		10	60
Oro Ouro	Ø28 mm	5051		20	120
		2441	1 ud.	10	50
	Ø32 mm	7199		10	60

Características:

- > Tope para puertas de paso.
- > Con amortiguador superior de goma.
- > Incluye accesorios de fijación.

Características:

- > Batente para porta, para portas de passagem.
- > Com amortecedor superior de borracha.
- > Acessórios de fixação incluídos.

TOPE PUERTA MOD. 203 BATENTE PARA PORTA MOD. 203

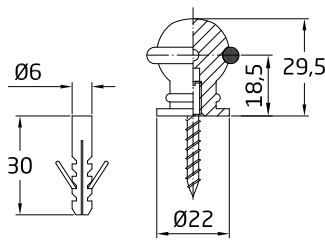

Goma tope MOD. 203 303
Borracha MOD. 203 303

Medidas	Cod.		
Ø22 mm	7370		20

Acabado Acabamento	Medidas	Cod.		
Cuero Oxidado francés	Ø22 mm	5748		20
Níquel cepillado Níquel escovado	Ø22 mm	5749		20
Oro Ouro	Ø22 mm	5052		20
		2442		10

Características:

- > Tope para puertas de paso.
- > Con amortiguador superior de goma.
- > Incluye accesorios de fijación.

Características:

- > Batente para porta, para portas de passagem.
- > Com amortecedor superior de borracha.
- > Acessórios de fixação incluídos.

TOPE PUERTA MOD. 204 BATENTE PARA PORTA MOD. 204

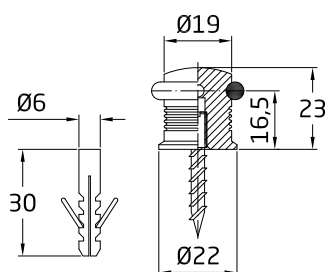

Goma tope MOD. 204 304
Borracha MOD. 204 304

Medidas	Cod.		
Ø22 mm	7371		20

Acabado Acabamento	Medidas	Cod.		
Cromado brillo Cromo brilho	Ø22 mm	5514		20
Cuero Oxidado francés	Ø22 mm	5750		20
Níquel cepillado Níquel escovado	Ø22 mm	5751		20
Oro Ouro	Ø22 mm	5053		20
		2443		10

Características:

- > Tope para puertas de paso.
- > Con amortiguador superior de goma.
- > Incluye accesorios de fijación.

Características:

- > Batente para porta, para portas de passagem.
- > Com amortecedor superior de borracha.
- > Acessórios de fixação incluídos.

TOPE PUERTA MOD. 205 BATENTE PARA PORTA MOD. 205

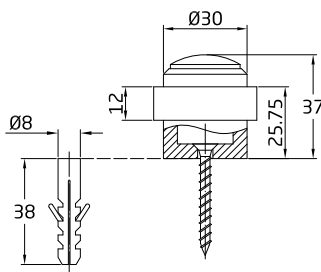

Acabado Acabamento	Medidas	Cod.		
Negro mate Preto mate	Ø30 mm	23840		20
		23842		10
Níquel cepillado Níquel escovado	Ø30 mm	23755		20
		23759		10
Oro Ouro	Ø30 mm	23754		20
		23758		10

Características:

- > Tope de aluminio para puertas de paso.
- > Con amortiguador superior de goma.
- > Incluye accesorios de fijación.

Características:

- > Batente para porta em alumínio, para portas de passagem.
- > Com amortecedor superior de borracha.
- > Acessórios de fixação incluídos.

TOPE PUERTA MOD. 206 BATENTE PARA PORTA MOD. 206

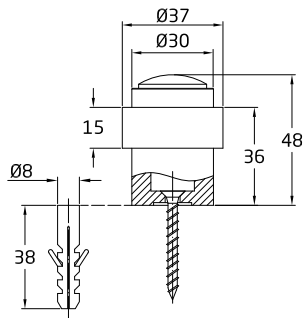

Acabado Acabamento	Medidas	Cod.		
Negro mate Preto mate	Ø30 mm	23841		20
		23843		10
Níquel cepillado Níquel escovado	Ø30 mm	23757		20
		23761		10
Oro Ouro	Ø30 mm	23756		20
		23760		10

Características:

- > Tope de aluminio para puertas de paso.
- > Con amortiguador superior de goma.
- > Incluye accesorios de fijación.

Características:

- > Batente para porta em alumínio, para portas de passagem.
- > Com amortecedor superior de borracha.
- > Acessórios de fixação incluídos.

TOPE PUERTA MOD. 300 BATENTE PARA PORTA MOD. 300

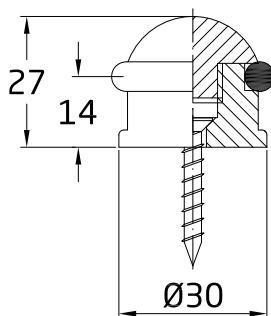

Acabado Acabamento	Medidas	Cod.		
Mate	Ø30 mm	5139		20
		2451		10

Características:

- > Tope de acero inoxidable para puertas de paso.
- > Con amortiguador superior de goma.
- > Incluye accesorios de fijación.

Características:

- > Batente de aço inoxidável para portas de passagem.
- > Com amortecedor superior de borracha.
- > Acessórios de fixação incluídos.

Goma tope MOD. 200 300

Borracha MOD. 200 300

Medidas	Cod.		
Ø30 mm	7367		20

TOPE PUERTA MOD. 301 BATENTE PARA PORTA MOD. 301

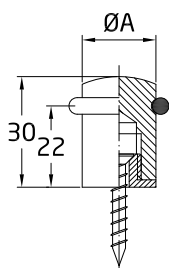

Acabado Acabamento	Medidas	Cod.		
Mate	Ø20 mm	5140		20
		2452		10
	Ø25 mm	5141		20
		2453		10

Características:

- > Tope de acero inoxidable para puertas de paso.
- > Con amortiguador superior de goma.
- > Incluye accesorios de fijación.

Características:

- > Batente de aço inoxidável para portas de passagem.
- > Com amortecedor superior de borracha.
- > Acessórios de fixação incluídos.

Goma tope MOD. 201 301

Borracha MOD. 201 301

Medidas	Cod.		
Ø20 mm	7368		20
Ø25 mm	7372		20

TOPE PUERTA MOD. 302 BATENTE PARA PORTA MOD. 302

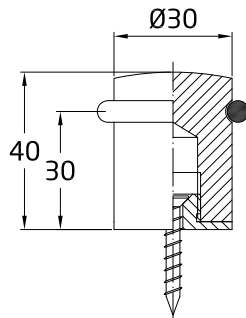

Goma tope MOD. 302

Borracha MOD. 302

Medidas	Cod.			
Ø30 mm	7373		20	-

Acabado	Medidas	Cod.		
Acabamento				
Mate	Ø30 mm	5142		20
		2454		10

Características:

- > Tope de acero inoxidable para puertas de paso.
- > Con amortiguador superior de goma.
- > Incluye accesorios de fijación.

Características:

- > Batente de aço inoxidável para portas de passagem.
- > Com amortecedor superior de borracha.
- > Acessórios de fixação incluídos.

TOPE PUERTA MOD. 303 BATENTE PARA PORTA MOD. 303

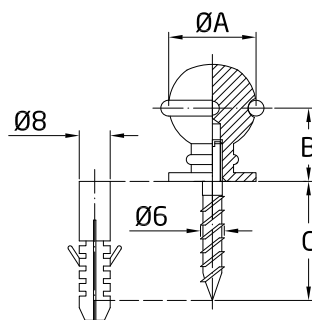

Goma tope

Borracha

Medidas	Cod.			
Ø28 mm	7369		20	-
Ø22 mm	7370		20	-

Acabado	Medidas	Cod.		
Acabamento				
Mate	Ø28 mm	17744		20
	Ø22 mm	2455		10

Características:

- > Tope de acero inoxidable para puertas de paso.
- > Con amortiguador superior de goma.
- > Incluye accesorios de fijación.

Características:

- > Batente de aço inoxidável para portas de passagem.
- > Com amortecedor superior de borracha.
- > Acessórios de fixação incluídos.

TOPE PUERTA MOD. 304 BATENTE PARA PORTA MOD. 304

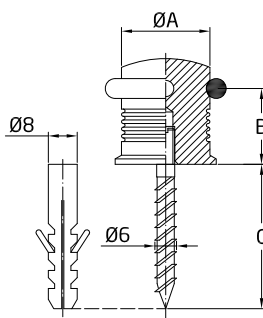

Goma tope

Borracha

Medidas	Cod.			
Ø22 mm	7371		20	-
Ø28 mm	7369		20	-

Acabado	Medidas	Cod.		
Acabamento				
Mate	Ø22 mm	5144		20
	Ø28 mm	17745		20
	Ø22 mm	2456		10

Características:

- > Tope de acero inoxidable para puertas de paso.
- > Con amortiguador superior de goma.
- > Incluye accesorios de fijación.

Características:

- > Batente de aço inoxidável para portas de passagem.
- > Com amortecedor superior de borracha.
- > Acessórios de fixação incluídos.

TOPE PUERTA MOD. 305 BATENTE PARA PORTA MOD. 305

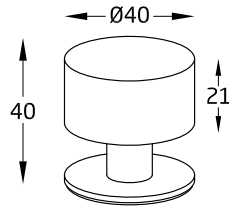

Acabado Acabamento	Medidas	Cod.				
Mate	Ø40 mm	Goma negra Borracha negra	24949		10	60
			24951		6	30
		Goma blanca Borracha branco	24948		10	60
			24950		6	30

Características:

> Tope de puerta adhesivo con goma para puertas de paso.

Características:

> Batente de porta adesivo com borracha preto para portas de passagem.

TOPE PUERTA MOD. 400 BATENTE PARA PORTA MOD. 400

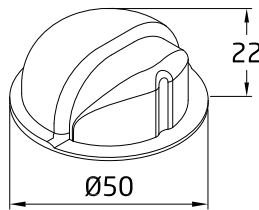

Acabado Acabamento	Medidas	Cod.				
Marrón Castanho	Ø50 mm		5985		20	200
			2664		10	50
Oro Ouro	Ø50 mm		5984		20	200
			2663		10	50

Características:

> Tope adhesivo de acero para puertas de paso.
> Con amortiguador superior de goma.

Características:

> Batente adesivo para porta, para portas de passagem.
> Com amortecedor superior de borracha.

TOPE PUERTA MOD. 401 BATENTE PARA PORTA MOD. 401

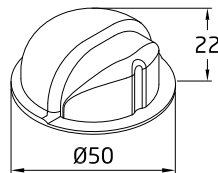

Acabado Acabamento	Medidas	Cod.				
Blanco Branco	Ø50 mm		2665		10	50
			5986		20	200

Características:

> Tope adhesivo de acero para puertas de paso.
> Con amortiguador superior de goma.

Características:

> Batente adesivo para porta, para portas de passagem.
> Com amortecedor superior de borracha.

TOPE PUERTA MOD. 402 BATENTE PARA PORTA MOD. 402

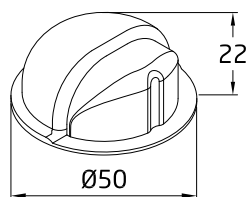

Acabado Acabamento	Medidas	Cod.				
Cromado brillo Cromo brilho	Ø50 mm		5987		20	200
			2666		10	50

Características:

> Tope adhesivo de acero para puertas de paso.
> Con amortiguador superior de goma.

Características:

> Batente adesivo para porta, para portas de passagem.
> Com amortecedor superior de borracha.

TOPE PUERTA MOD. 403 BATENTE PARA PORTA MOD. 403

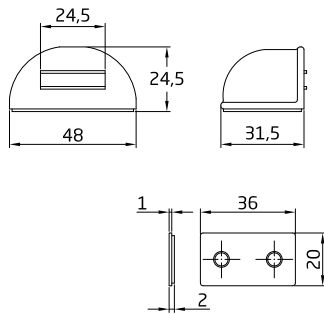

Acabado Acabamento	Medidas	Cod.		
Blanco Branco	Ø48 mm	5989	20	200
		2668	10	50
Marrón Castanho	Ø48 mm	5988	20	200
		2667	10	50

Características:

> Tope magnético adhesivo para puertas de paso.

Características:

> Batente magnético adhesivo para portas internas.

TOPE PUERTA MOD. 404 BATENTE PARA PORTA MOD. 404

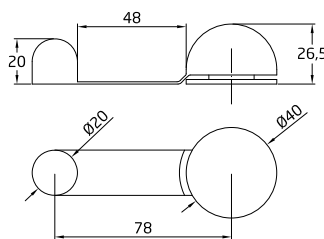

Acabado Acabamento	Medidas	Cod.		
Blanco Branco	Ø40 x 27 x 108 mm	18910	10	100
		19176	10	100
Marrón Castanho	Ø40 x 27 x 108 mm	18912	10	100
		18813	10	100
Negro Preto	Ø40 x 27 x 108 mm	18911	10	100
		18812	10	100

Características:

> Tope adhesivo retenedor para puertas de paso.

> Espesor máximo de puerta: 45 mm.

Características:

> Batente adesivo retentor de porta para portas internas.

> Espessura máxima da porta: 45 mm.

TOPE PUERTA MOD. 405 BATENTE PARA PORTA MOD. 405

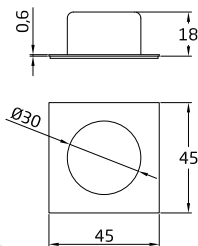

Acabado Acabamento	Medidas	Cod.			
Plástico	Blanco Branco	45 x 45 mm	18918	20	200
	Marrón Castanho	45 x 45 mm	18920	20	200
	Negro Preto	45 x 45 mm	18919	20	200
Acero inoxidable 18/8 Aço inoxidável 18/8	Blanco Branco	45 x 45 mm	18921	20	200

Características:

> Tope adhesivo para puertas de paso.

> Base metálica cuadrada.

Características:

> Batente adesivo de porta para portas internas.

> Base metálica quadrada.

TOPE PUERTA MOD. 406 BATENTE PARA PORTA MOD. 406

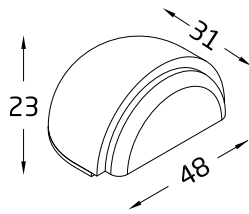

Acabado Acabamento	Medidas	Cod.			
Haya Faia	48 x 31 x 23 mm	21990		10	200
		21993		1 ud.	6
Roble Carvalho	48 x 31 x 23 mm	21992		10	200
		21995		1 ud.	6
Sapelli	48 x 31 x 23 mm	21991		10	200
		21994		1 ud.	6

Características:

- > Tope adhesivo de madera para puertas de paso.
- > Con amortiguador superior de goma.

Características:

- > Batente adhesivo de madeira para portas internas.
- > Com amortecedor superior de borracha.

TOPE PUERTA MOD. 407 BATENTE PARA PORTA MOD. 407

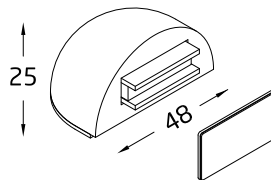

Acabado Acabamento	Medidas	Cod.			
Haya Faia	48 x 31 x 23 mm	21996		10	200
		21999		1 ud.	6
Roble Carvalho	48 x 31 x 23 mm	21998		10	200
		22001		1 ud.	6
Sapelli	48 x 31 x 23 mm	21997		10	200
		22000		1 ud.	6

Características:

- > Tope adhesivo retenedor para puertas de paso.
- > Magnético.

Características:

- > Batente adesivo retentor para portas internas.
- > Magnético.

TOPE PUERTA MOD. 412 BATENTE PARA PORTA MOD. 412

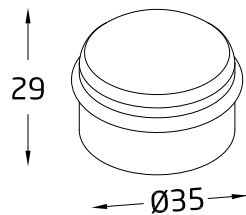

Acabado Acabamento	Medidas	Cod.			
Haya Faia	Ø35 mm	23102		10	200
		23103		2 ud.	6
Roble Carvalho	Ø35 mm	23106		10	200
		23107		2 ud.	6
Sapelli	Ø35 mm	23104		10	200
		23105		2 ud.	6

Características:

- > Tope adhesivo de madera para puertas de paso.
- > Con goma amortiguadora.
- > Incluye accesorios de fijación.

Características:

- > Batente adesivo de madeira para portas internas.
- > Com amortecedor de borracha.
- > Inclui acessórios de fixação.

TOPE PUERTA MOD. 408 BATENTE PARA PORTA MOD. 408

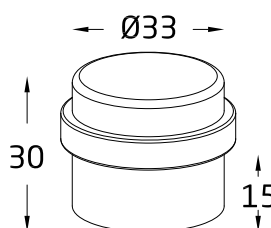

Acabado Acabamento	Medidas	Cod.			
Transparente	Ø33 x 30 x 15 mm	22002		10	200
		22003		1 ud.	6

Características:

- > Tope adhesivo para puertas de paso.
- > Transparente.

Características:

- > Batente adesivo para portas de passagem.
- > Transparente.

TOPE PUERTA MOD. 409 BATENTE PARA PORTA MOD. 409

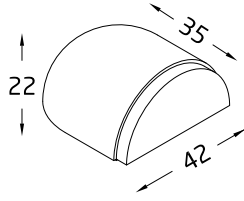

Acabado Acabamento	Medidas	Cod.			
Transparente	35 x 42 x 22 mm	22004		10	200
	36 x 42 x 22 mm	22005		6	120

Características:

- > Tope adhesivo para puertas de paso.
- > Transparente.

Características:

- > Batente adhesivo para portas de passagem.
- > Transparente.

TOPE PUERTA MOD. 410 BATENTE PARA PORTA MOD. 410

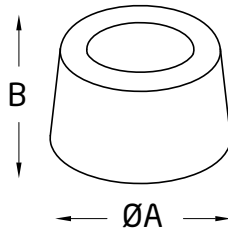

Acabado Acabamento	Medidas	Cod.			
Blanco Branco	Ø23 x 23 mm	22599		10	50
	Ø30 x 25 mm	22601		10	50
	Ø40 x 25 mm	22603		10	50
Marrón Castanho	Ø23 x 23 mm	22600		10	50
	Ø30 x 25 mm	22602		10	50
	Ø40 x 25 mm	22604		10	50

Características:

- > Tope de goma para puertas de paso.
- > Amortiguador de golpes.
- > Incluye accesorios de fijación.

Características:

- > Batente de borracha para portas de passagem.
- > Amortecedor de impactos.
- > Acessórios de fixação incluídos.

TOPE PUERTA MOD. 411 BATENTE PARA PORTA MOD. 411

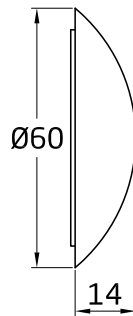

Acabado Acabamento	Medidas	Cod.			
Beige	Ø60 mm	23773		10	100
Blanco Branco	Ø60 mm	22605		10	100
Marrón Castanho	Ø60 mm	23775		10	100
Transparente	Ø60 mm	23774		10	100

Características:

- > Tope adhesivo para puertas de paso.
- > Amortiguador de golpes.

Características:

- > Batente adesivo para portas de passagem.
- > Amortecedor de impactos.

RETENEDOR CUÑA MOD. 170 CUNHA PARA RETENÇÃO MOD. 170



Acabado Acabamento	Cod.			
Marrón Castanho	23340		6	120
Transparente	23341		6	120

Características:

- > Cuña tope para retener puertas.

Características:

- > Cunha para retenção de portas.

TOPE PUERTA MOD. 600 BATENTE PARA PORTA MOD. 600

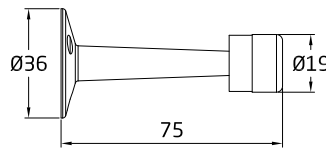
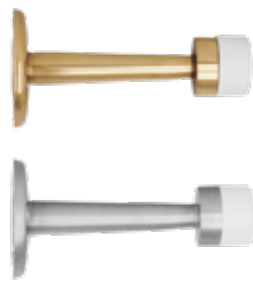

Acabado Acabamento	Medidas	Cod.			
Cromado mate Cromo mate	Ø19 x 75 mm	7984		10	60
Polido Polido	Ø19 x 75 mm	6886		10	60
		7467		10	50

Características:

- > Tope de puerta de latón para puertas de paso.
- > Para colocación en la pared.
- > Con goma blanca.

Características:

- > Batente para porta, para portas de passagem em latão.
- > Para montagem na parede.
- > Com borracha branca.

TOPE PUERTA MOD. 601 BATENTE PARA PORTA MOD. 601

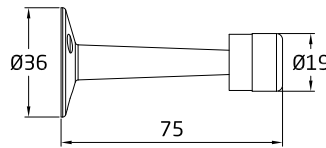

Acabado Acabamento	Medidas	Cod.			
Cromado brillo Cromo brilho	Ø19 x 75 mm	7985		10	60
Cuero Oxidado francês	Ø19 x 75 mm	7986		10	60

Características:

- > Tope de puerta de latón para puertas de paso.
- > Para colocación en la pared.
- > Con goma negra.

Características:

- > Batente para porta, para portas de passagem em latão.
- > Para montagem na parede.
- > Com borracha preta.

TOPE PUERTA MAGNÉTICO MOD. 700 BATENTE PARA PORTA MAGNÉTICO MOD. 700

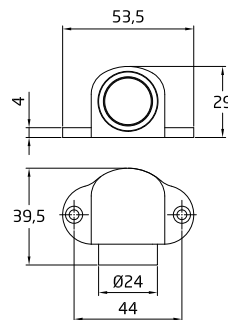

Acabado Acabamento	Medidas	Cod.			
Cromado brillo Cromo brilho	44 x 40 mm	7237		10	100
Cuero Oxidado francês	44 x 40 mm	8383		10	100
Níquel cepillado Níquel escovado	44 x 40 mm	8384		10	100
Oro Ouro	44 x 40 mm	7236		10	100

Características:

- > Tope de retención de puertas de paso.
- > Magnético.
- > Incluye accesorios de fijación.

Características:

- > Batente retentor para portas de passagem.
- > Magnético.
- > Acessórios de fixação incluídos.

TOPE PUERTA MAGNÉTICO MOD. 701 BATENTE PARA PORTA MAGNÉTICO MOD. 701

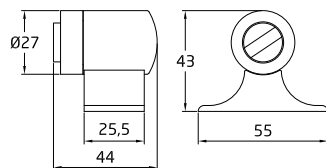

Acabado Acabamento	Medidas	Cod.			
Cromado brillo Cromo brilho	55 x 44 mm	8385		10	60
Cuero Oxidado francês	55 x 44 mm	8386		10	60
Níquel cepillado Níquel escovado	55 x 44 mm	7238		10	60
Oro Ouro	55 x 44 mm	8387		10	60

Características:

- > Tope de retención de puertas de paso.
- > Magnético.
- > Incluye accesorios de fijación.

Características:

- > Batente retentor para portas de passagem.
- > Magnético.
- > Acessórios de fixação incluídos.

TOPE PUERTA MAGNÉTICO MOD. 702 BATENTE PARA PORTA MAGNÉTICO MOD. 702

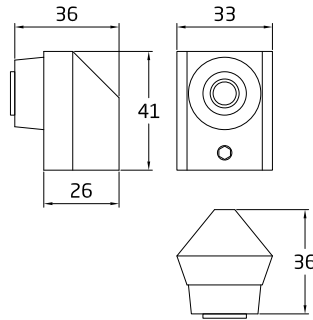

Acabado	Medidas	Cod.		
Acabamento				
Mate	36 x 38 x 41 mm	10621		20 100

Características:
 > Tope de acero inoxidable para puertas de paso.
 > Magnético.
 > Incluye accesorios de fijación.

Características:
 > Batente de aço inoxidável para portas de passagem.
 > Magnético.
 > Inclui acessórios de fixação.

TOPE PUERTA MAGNÉTICO MOD. 710 BATENTE PARA PORTA MAGNÉTICO MOD. 710

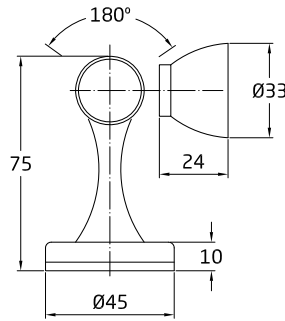

Acabado	Medidas	Cod.		
Acabamento				
Negro	Ø45 x 75 mm	22720		6 36
Níquel cepillado	Ø45 x 75 mm	12243		6 36
Níquel escovado	Ø45 x 75 mm	12242		6 36

Características:
 > Tope de retención de puertas de paso.
 > Magnético.
 > Suelo o pared.
 > Incluye accesorios de fijación.

Características:
 > Batente retentor para portas de passagem.
 > Magnético.
 > Piso ou parede.
 > Acessórios de fixação incluídos.

TOPE PUERTA MAGNÉTICO MOD. 711 BATENTE PARA PORTA MAGNÉTICO MOD. 711

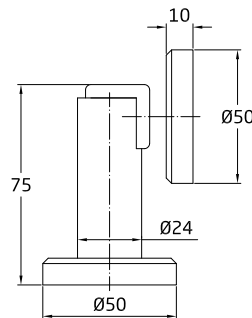

Acabado	Medidas	Cod.		
Acabamento				
Níquel cepillado	Ø50 x 75 mm	12245		6 36
Níquel escovado	Ø50 x 75 mm	12245		6 36

Características:
 > Tope de retención de puertas de paso.
 > Magnético.
 > Suelo o pared.
 > Incluye accesorios de fijación.

Características:
 > Batente retentor para portas de passagem.
 > Magnético.
 > Piso ou parede.
 > Acessórios de fixação incluídos.

TOPE PUERTA MAGNÉTICO MOD. 712 BATENTE PARA PORTA MAGNÉTICO MOD. 712

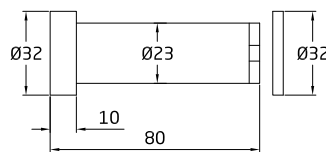

Acabado	Medidas	Cod.		
Acabamento				
Níquel cepillado	Ø32 x 80 mm	12247		6 36
Níquel escovado	Ø32 x 80 mm	12247		6 36

Características:
 > Tope de retención de puertas de paso.
 > Magnético.
 > Para colocación en la pared.
 > Incluye accesorios de fijación.

Características:
 > Batente retentor para portas de passagem.
 > Magnético.
 > Para montagem na parede.
 > Acessórios de fixação incluídos.

TOPE PUERTA MAGNÉTICO MOD. 715 BATENTE PARA PORTA MAGNÉTICO MOD. 715

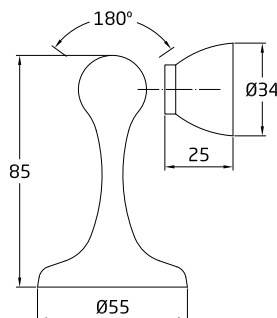

Acabado	Medidas	Cod.		
Acabamento				
Mate	Ø55 x 85 mm	22721		6 36

Características:
 > Tope de acero inoxidable para retención de puertas de paso.
 > Magnético.
 > Suelo o pared.
 > Incluye accesorios de fijación.

Características:
 > Batente de aço inoxidável para portas de passagem.
 > Magnético.
 > Piso ou parede.
 > Acessórios de fixação incluídos.

BURLETE MOD. 1 VEDA PORTAS MOD. 1

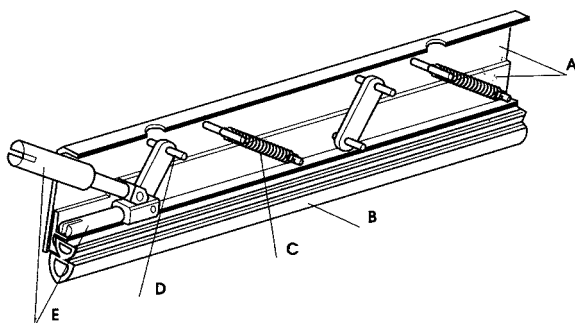
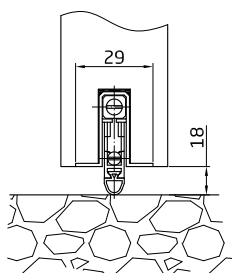
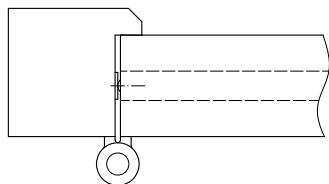
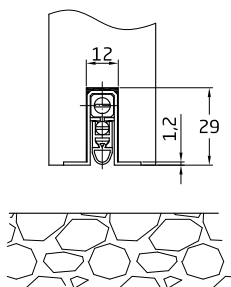
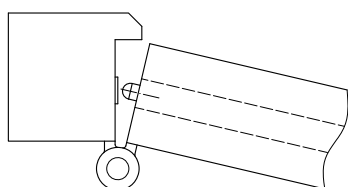

Acabado Acabamento	Medidas	Cod.		
Natural	400 mm	5121		2 10
	600 mm	5122		2 10
	720 mm	76		2 10
	820 mm	77		2 10
	1000 mm	1540		2 10
	1200 mm	4583		2 10
	1500 mm	3686		2 10

Características:

- > Burlete automático de embutir.
- > Cierre de goma.
- > Mecanismo interior de acero inoxidable y tope de latón.
- > Invisible.
- > Autonivelable.
- > Recortable.

Características:

- > Veda porta automático de incrustação.
- > Vedação de borracha.
- > Mecanismo interior em aço inoxidável e bloqueio de latão.
- > Invisível.
- > Auto-nivelável.
- > Cortável.

Goma burlete MOD. 1.3

Borracha de substituição de veda portas MOD. 1.3

Cod.		
7338		10 200

Especificaciones técnicas

Especificações técnicas

Altura (profundidad de embutición)	28 mm
Anchura (sección embutida)	11 mm
Longitud	400,600,720,820,1.000,1.200,1.500 mm
Anchura (base)	29 mm
Altura (profundidades de engaste)	28 mm
Largura (seção engastada)	11 mm
Comprimento	400, 600, 720, 820, 1.000, 1.200, 1.500 mm
Largura (base)	29 mm

Possibilidade de corte	400 mm a 300 mm
Possibilidade de corte	600 mm a 450 mm
Possibilidade de corte	720 mm a 550 mm
Possibilidade de corte	820 mm a 650 mm
Possibilidade de corte	1000 mm a 800 mm
Possibilidade de corte	1200 mm a 1000 mm
Possibilidade de corte	1500 mm a 1300 mm

- A - Estructura de aluminio
- B - Goma elástica
- C - Muelles y levas (acero inoxidable)
- D - Remaches (acero cobreado y niquelado)
- E - Tornillos reguladores de latón
- A - Estrutura de alumínio
- B - Borracha elástica
- C - Molas e cames (aço inoxidável)
- D - Rebites de aço cobreado e niquelado
- E - Parafusos reguladores de latão

BURLETE MOD. 2 VEDA PORTAS MOD. 2



ACCESORIOS PARA PUERTA Y VENTANA
ACCESÓRIOS PARA PORTAS E JANELAS

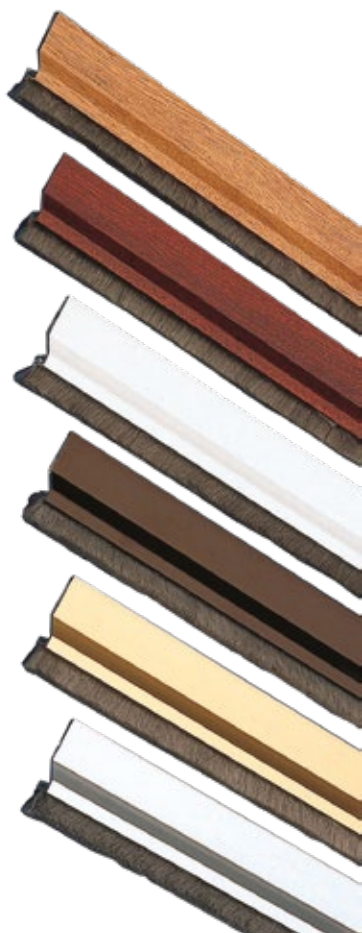

Aluminio
Aluminio



Acabado Acabamento	Medidas	Cod.			
Blanco Branco	820 mm	2051	1 ud.	-	10
	1000 mm	2055	1 ud.	-	10
Bronceado Bronze	820 mm	2052	1 ud.	-	10
	1000 mm	2056	1 ud.	-	10
Negro Preto	820 mm	10422	1 ud.	-	10
	1000 mm	10423	1 ud.	-	10
Oro Ouro	820 mm	2054	1 ud.	-	10
	1000 mm	2057	1 ud.	-	10
Plata Prata	820 mm	2075	1 ud.	-	10
	1000 mm	2076	1 ud.	-	10
Roble Carvalho	820 mm	2383	1 ud.	-	10
	1000 mm	2384	1 ud.	-	10
Sapelli	820 mm	2386	1 ud.	-	10
	1000 mm	2387	1 ud.	-	10
PVC Transparente	720 mm	18646	1 ud.	-	10
	820 mm	18647	1 ud.	-	10
	1000 mm	18648	1 ud.	-	10

Características:

- > Burlete adhesivo de sobreponer.
- > Cepillo de pelo.
- > Lámina de plástico entre la escobilla.

Características:

- > Veda porta adesiva para sobreposição.
- > Escova de porta.
- > Folha de plástico entre a escova.

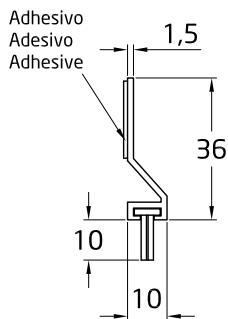

BURLETE MOD. 3 VEDA PORTAS MOD. 3



Acabado Acabamento	Medidas	Cod.			
Blanco Branco	820 mm	2889	1 ud.	-	4
	1000 mm	2895	1 ud.	-	4
Bronceado Bronze	820 mm	2890	1 ud.	-	4
	1000 mm	2896	1 ud.	-	4
Negro Preto	820 mm	10424	1 ud.	-	4
	1000 mm	10425	1 ud.	-	4
Oro Ouro	820 mm	2891	1 ud.	-	4
	1000 mm	2897	1 ud.	-	4
Plata Prata	820 mm	2892	1 ud.	-	4
	1000 mm	2898	1 ud.	-	4
Roble Carvalho	820 mm	2893	1 ud.	-	4
	1000 mm	2899	1 ud.	-	4
Sapelli	820 mm	2894	1 ud.	-	4
	1000 mm	2900	1 ud.	-	4

Características:

- > Burlete automático de atornillar.
- > Cierre de goma.
- > Mecanismo interior de acero inoxidable y tope de latón.
- > Autonivelable.
- > Recortable.

Características:

- > Veda porta automático a parafusar.
- > Vedação de borracha.
- > Mecanismo interior em aço inoxidável e bloqueio de latão.
- > Auto-nivelável.
- > Cortável.

Posibilidad de corte
Possibilidade de corte

820 mm a 720 mm
1000 mm a 820 mm

Goma burlete MOD. 1.3

Borracha de substituição de veda portas MOD. 1.3

Cod.			
7338		10	200

Soporte burlete MOD. 3

Suporte para veda portas MOD. 3

Cod.			
7339		10	200

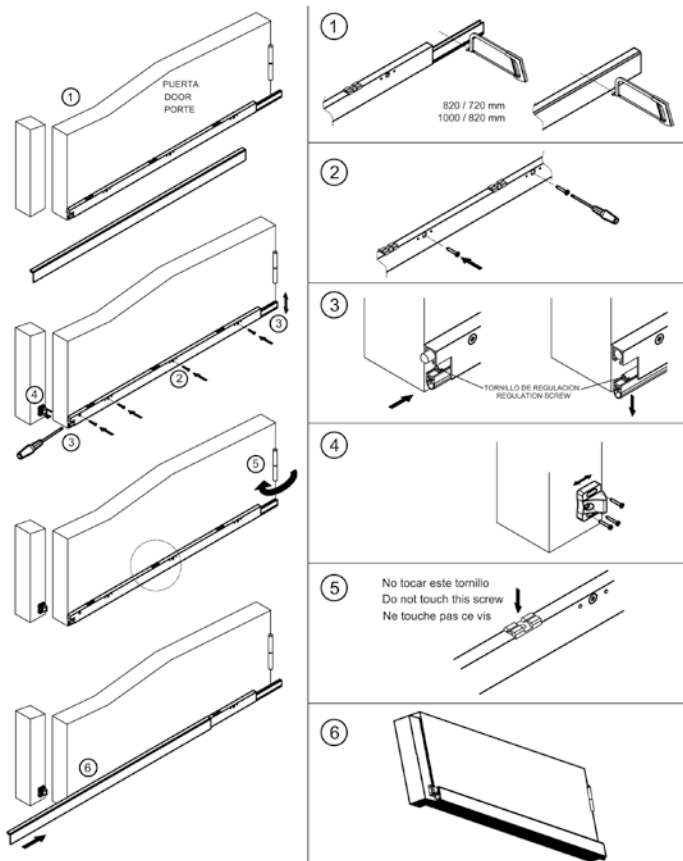

BURLETE MOD. 4 VEDA PORTAS MOD. 4

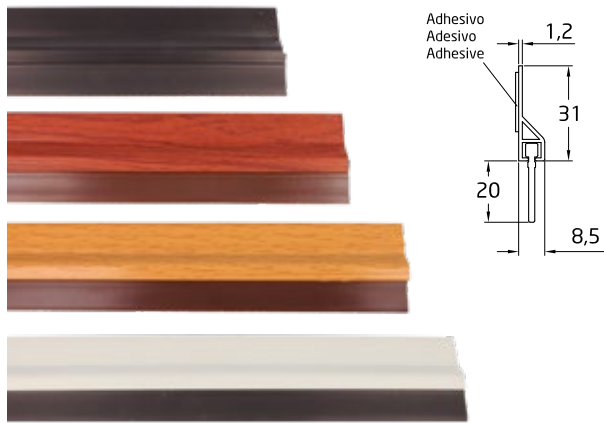

Acabado Acabamento	Medidas	Cod.		
Blanco Branco	1000 mm	22553	1 ud.	- 6
Negro Preto	1000 mm	22554	1 ud.	- 6
Roble Carvalho	1000 mm	22555	1 ud.	- 6
Sapelli	1000 mm	22556	1 ud.	- 6

Características:

- > Burlete PVC de sobreponer para puertas.
- > Adhesivo de alta calidad.
- > Goma semirrígida de 20 mm.

Características:

- > Guarnição de PVC sobreposta para portas.
- > Adesivo de alta qualidade.
- > Borracha semirrígida de 20 mm.



BURLETE MOD. 5 VEDA PORTAS MOD. 5

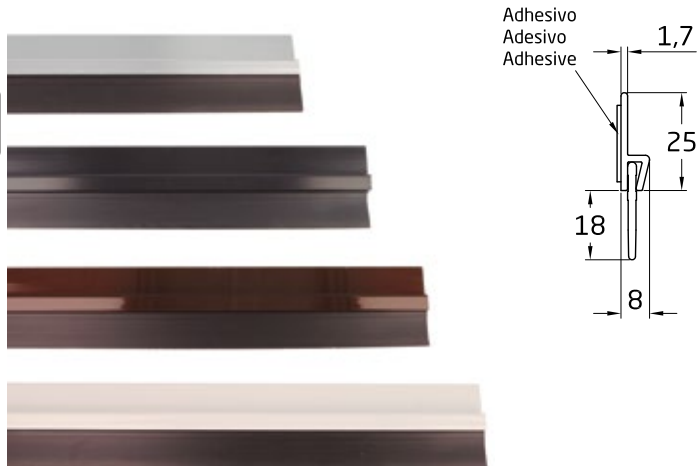

Acabado Acabamento	Medidas	Cod.		
Blanco Branco	1000 mm	22557	1 ud.	- 6
Bronceado Bronze	1000 mm	22558	1 ud.	- 6
Negro Preto	1000 mm	22559	1 ud.	- 6
Plata Prata	1000 mm	22560	1 ud.	- 6

Características:

- > Burlete de aluminio de sobreponer para puertas.
- > Adhesivo de alta calidad.
- > Goma semirrígida de 20 mm.

Características:

- > Guarnição de alumínio sobreposta para portas.
- > Adesivo de alta qualidade.
- > Borracha semirrígida de 20 mm.

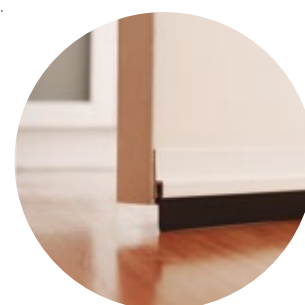

BURLETE MOD. 6 VEDA PORTAS MOD. 6

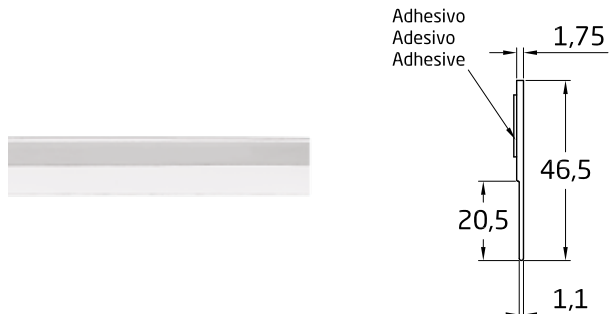

Acabado Acabamento	Medidas	Cod.		
Transparente	1000 mm	22561	1 ud.	- 10

Características:

- > Burlete PVC de sobreponer para puertas.
- > Adhesivo de alta calidad.
- > Goma semirrígida de 23 mm.

Características:

- > Guarnição de PVC sobreposta para portas.
- > Adesivo de alta qualidade.
- > Borracha semirrígida de 23 mm.

BURLETE MOD. 7 VEDA PORTAS MOD. 7

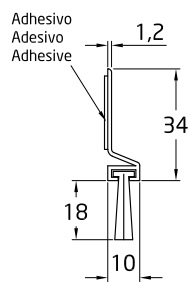

Acabado Acabamento	Medidas	Cod.		
Blanco Branco	1000 mm	23969	1 ud.	- 6
Negro Preto	1000 mm	23970	1 ud.	- 6
Roble Carvalho	1000 mm	23971	1 ud.	- 6
Sapelli	1000 mm	23972	1 ud.	- 6

Características:

- > Burlete de PVC de sobreponer para puertas.
- > Adhesivo de alta calidad.
- > Cepillo de pelo 18 mm.
- > Lámina de plástico entre la escobilla.

Características:

- > Guarnição de PVC sobreposta para portas.
- > Adesivo de alta qualidade.
- > Escova de cabelo de 18 mm.
- > Folha de plástico entre as cerdas.

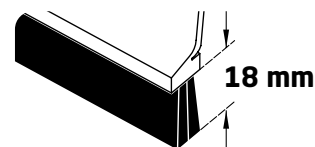

BURLETE MOD. 8 VEDA PORTAS MOD. 8

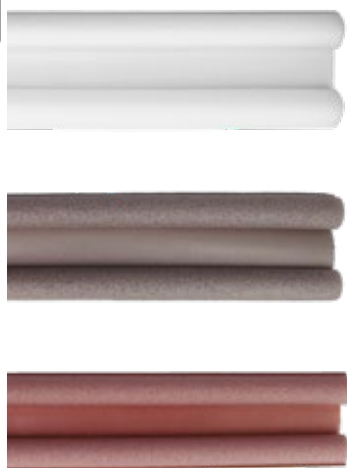

Acabado Acabamento	Medidas	Cod.		
Blanco Branco	1000 mm	24667	1 ud.	- 8
Gris Cinzeno	1000 mm	24138	1 ud.	- 8
Marrón Castanho	1000 mm	24137	1 ud.	- 8

Características:

- > Burlete de doble rodillo flexible.
- > Ancho máximo de puerta: 35 mm.

Características:

- > Guarnição de duplo rolo flexível.
- > Largura máxima da porta: 35 mm.

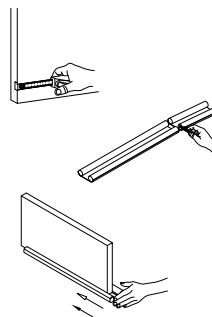

BURLETE ADHESIVO MOD. 961 VEDANTES ADESIVOS MOD. 961

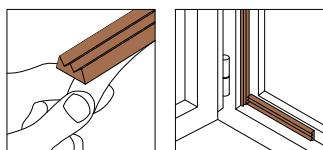

Acabado Acabamento	Medidas	Cod.		
Blanco Branco	2 x 3 m	9 x 4 mm	14411	1 ud. 1 12
Marrón Castanho	2 x 3 m	9 x 4 mm	14412	1 ud. 1 12

Características:

- > Burlete adhesivo de caucho.
- > Se presenta en dos tiras de 3 metros.

Características:

- > Vedante em borracha, adesivo.
- > Exibido em tiras de 2 x 3 m.

BURLETE ADHESIVO MOD. 962 VEDANTES ADESIVOS MOD. 962

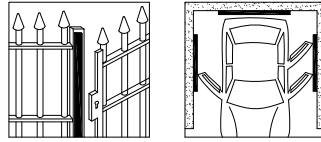

Acabado Acabamento	Medidas	Cod.			
Blanco Branco	9 x 6 mm	14413	1 ud.	1 12	
	2 x 5 m	12 x 6 mm	14414	1 ud.	1 12
	15 x 6 mm	14415	1 ud.	1 12	

Características:
 > Burlete adhesivo de espuma.
 > Se presenta en dos tiras de 5 metros.

Características:
 > Vedante em espuma adesivo.
 > Exibido em tiras de 2 x 5 m.

BURLETE ADHESIVO MOD. 963 VEDANTES ADESIVOS MOD. 963

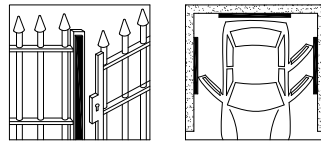

Acabado Acabamento	Medidas	Cod.			
Negro Preto	10 m	15 x 5 mm	14416	1 ud.	1 12
		20 x 5 mm	14417	1 ud.	1 10

Características:
 > Burlete adhesivo de goma.
 > Longitud 10 metros.

Características:
 > Vedante, em borracha, adesivo.
 > Largura: 10 m.

TAPAJUNTAS MOD. 1 TAPAJUNTAS MOD. 1

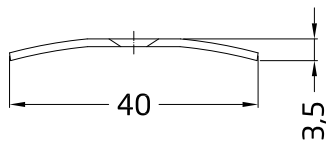

Acabado Acabamento	Medidas	Cod.		
Cerezo Cerejeira	820 mm	21943	1 ud.	- 10
	985 mm	21946	1 ud.	- 10
Nogal oscuro Nogueira escuro	820 mm	21942	1 ud.	- 10
	985 mm	21945	1 ud.	- 10
Oro Ouro	540 mm	4270	1 ud.	25 50
	720 mm	1107	1 ud.	- 10
	820 mm	1108	1 ud.	- 10
	985 mm	1109	1 ud.	- 10
Pino Pinho	2000 mm	2171		- 10
	820 mm	21944	1 ud.	- 10
	720 mm	4582	1 ud.	- 10
Plata Prata	820 mm	2167	1 ud.	- 10
	985 mm	2168	1 ud.	- 10
	2000 mm	12541		- 10
Roble Carvalho	720 mm	4695	1 ud.	- 10
	820 mm	4696	1 ud.	- 10
	985 mm	4697	1 ud.	- 10
	1.500 mm	2480		- 10
Sapelli	720 mm	4689	1 ud.	- 10
	820 mm	4690	1 ud.	- 10
	985 mm	4691	1 ud.	- 10
	1300 mm	2866		- 10
	1500 mm	2481		- 10

Características:
 > Tapajuntas de atornillar.
 > Apto para suelos de parquet, laminados.
 > Para cerrar juntas que se generan entre suelos de diferentes materiales.

Características:
 > Tapajuntas a parafusar.
 > Adequado para pisos de parquet, laminados.
 > Para fechar as lacunas que ocorrem entre pisos de diferentes materiais.



TAPAJUNTAS MOD. 2 TAPAJUNTAS MOD. 2

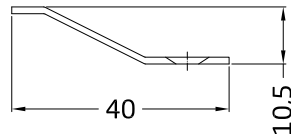

Acabado Acabamento	Medidas	Cod.		
Cerezo Cerejeira	820 mm	21949	1 ud.	- 10
	985 mm	21952	1 ud.	- 10
Nogal oscuro Nogueira escuro	820 mm	21948	1 ud.	- 10
	985 mm	21951	1 ud.	- 10
Oro Ouro	720 mm	1110	1 ud.	- 10
	820 mm	1111	1 ud.	- 10
	985 mm	1112	1 ud.	- 10
	2000 mm	12543		- 10
Pino Pinho	820 mm	21950	1 ud.	- 10
	985 mm	21953	1 ud.	- 10
Plata Prata	820 mm	2169	1 ud.	- 10
	985 mm	2170	1 ud.	- 10
	720 mm	4698	1 ud.	- 10
	820 mm	4699	1 ud.	- 10
Roble Carvalho	985 mm	4700	1 ud.	- 10
	1300 mm	2867		- 10
	720 mm	4692	1 ud.	- 10
	820 mm	4693	1 ud.	- 10
Sapelli	985 mm	4694	1 ud.	- 10
	1300 mm	2868		- 10
	2000 mm	12545		- 10

Características:

- > Tapajuntas en escalón de atornillar.
- > Para unir 2 suelos con alturas diferentes.

Características:

- > Tapajuntas a parafusar.
- > Para unir 2 pisos com alturas diferentes.

TAPAJUNTAS ADHESIVO MOD. 3 TAPAJUNTAS ADESIVO MOD. 3

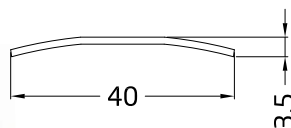
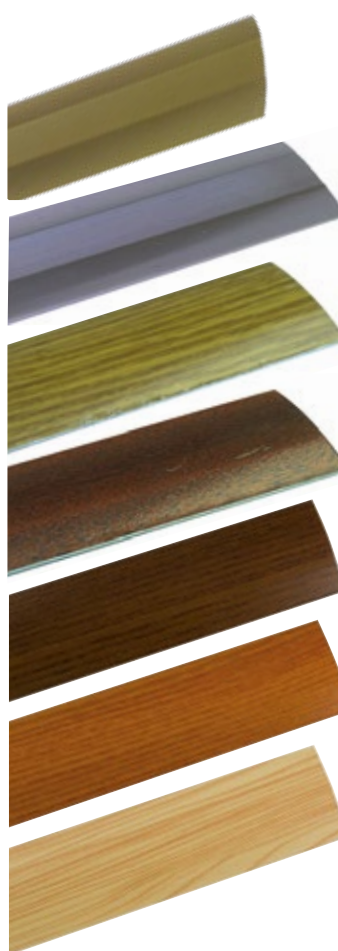

Acabado Acabamento	Medidas	Cod.		
Cerezo Cerejeira	820 mm	21955	1 ud.	- 10
	985 mm	21958	1 ud.	- 10
Nogal oscuro Nogueira escuro	820 mm	21954	1 ud.	- 10
	985 mm	21957	1 ud.	- 10
	720 mm	1121	1 ud.	- 10
	820 mm	1122	1 ud.	- 10
Oro Ouro	985 mm	1123	1 ud.	- 10
	2000 mm	12546		- 10
Pino Pinho	820 mm	21956	1 ud.	- 10
	985 mm	21959	1 ud.	- 10
Plata Prata	820 mm	1127	1 ud.	- 10
	985 mm	1128	1 ud.	- 10
	2000 mm	12547		- 10
	820 mm	4708	1 ud.	- 10
Roble Carvalho	985 mm	4709	1 ud.	- 10
	2000 mm	12548		- 10
	720 mm	4701	1 ud.	- 10
	820 mm	4702	1 ud.	- 10
Sapelli	985 mm	4703	1 ud.	- 10
	1800 mm	2465		- 50
	2000 mm	12549		- 10

Características:

- > Tapajuntas adhesivo.
- > Resistente adhesivo, apto para suelos de parquet, laminados.
- > Para cerrar juntas que se generan entre suelos de diferentes materiales.

Características:

- > Tapajuntas adesiva.
- > Adesivo resistente, adecuado para pisos de parquet, laminados.
- > Para fechar as lacunas que ocorrem entre pisos de diferentes materiais.

TAPAJUNTAS ADHESIVO MOD. 4 TAPAJUNTAS ADESIVO MOD. 4



ACCESORIOS PARA PUERTA Y VENTANA
ACCESÓRIOS PARA PORTAS E JANELAS

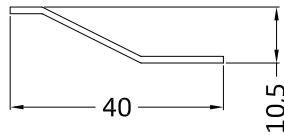
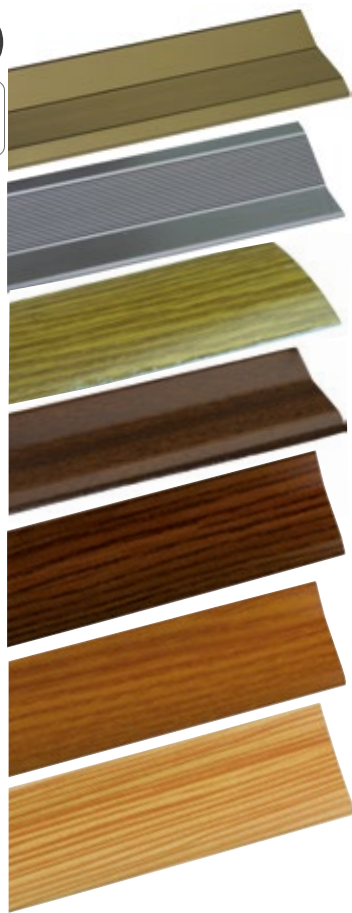

Acabado Acabamento	Medidas	Cod.		
Cerezo Cerejeira	820 mm	21961	1 ud.	- 10
	985 mm	21964	1 ud.	- 10
Nogal oscuro Nogueira escuro	820 mm	21960	1 ud.	- 10
	985 mm	21963	1 ud.	- 10
Oro Ouro	720 mm	1124	1 ud.	- 10
	820 mm	1125	1 ud.	- 10
	985 mm	1126	1 ud.	- 10
Pino Pinho	2000 mm	12550		- 10
	820 mm	21962	1 ud.	- 10
	985 mm	21965	1 ud.	- 10
Plata Prata	720 mm	1129	1 ud.	- 10
	820 mm	2033	1 ud.	- 10
	985 mm	2034	1 ud.	- 10
Roble Carvalho	2000 mm	12551		- 10
	820 mm	4711	1 ud.	- 10
	985 mm	4712	1 ud.	- 10
Sapelli	820 mm	4705	1 ud.	- 10
	985 mm	4706	1 ud.	- 10

Características:

- > Tapajuntas en escalón adhesivo.
- > Resistente adhesivo.
- > Para unir 2 suelos con alturas diferentes.

Características:

- > Tapajuntas adhesiva.
- > Adesivo resistente.
- > Para unir 2 pisos con alturas diferentes.

TAPAJUNTAS MOD. 5 TAPAJUNTAS MOD. 5

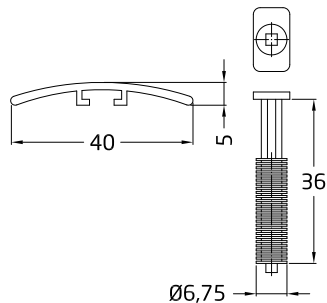

Acabado Acabamento	Medidas	Cod.		
Oro Ouro	720 mm	2396	1 ud.	- 10
	820 mm	2397	1 ud.	- 10
Plata Prata	720 mm	2399	1 ud.	- 10

Características:

- > Tapajuntas con colocación de taco a presión.
- > Apto para suelos de parquet, laminados.
- > Para cerrar juntas que se generan entre suelos de diferentes materiales.

Características:

- > Tapajuntas com colocação na âncora plástica.
- > Adequado para pisos de parquet, laminados.
- > Para fechar as lacunas que ocorrem entre pisos de diferentes materiais.

TAPAJUNTAS MOD. 10 TAPAJUNTAS MOD. 10

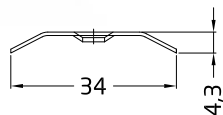

Acabado Acabamento	Medidas	Cod.		
Acero inoxidable 18/8 Aço inoxidável 18/8	720 mm	2818	1 ud.	- 6
	985 mm	2820	1 ud.	- 6
Latón Latão	720 mm	2784	1 ud.	- 6
	985 mm	2786	1 ud.	- 6

Características:

- > Tapajuntas de atornillar.
- > Apto para suelos de parquet, laminados.
- > Para cerrar juntas que se generan entre suelos de diferentes materiales.

Características:

- > Tapajuntas a parafusar.
- > Adequado para pisos de parquet, laminados.
- > Para fechar as lacunas que ocorrem entre pisos de diferentes materiais.

TAPAJUNTAS MOD. 11 TAPAJUNTAS MOD. 11

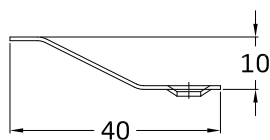

	Acabado Acabamento	Medidas	Cod.			
Acero inoxidable 18/8 Aço inoxidável 18/8	Mate	820 mm	2822	1 ud.	-	6
		985 mm	2823	1 ud.	-	6
Latón Latão	Pulido barnizado Polido envernizado	720 mm	2790	1 ud.	-	6
		820 mm	2791	1 ud.	-	6

Características:

- > Tapajuntas en escalón de atornillar.
- > Para unir 2 suelos con alturas diferentes.

Características:

- > Tapajuntas a parafusar.
- > Para unir 2 pisos com alturas diferentes.

TAPAJUNTAS ADHESIVO MOD. 12 TAPAJUNTAS ADESIVO MOD. 12

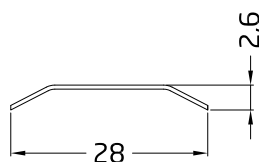

	Acabado Acabamento	Medidas	Cod.			
Acero inoxidable 18/8 Aço inoxidável 18/8	Mate	820 mm	2825	1 ud.	-	6
		985 mm	2826	1 ud.	-	6
Latón Latão	Pulido barnizado Polido envernizado	720 mm	2787	1 ud.	-	6
		820 mm	2788	1 ud.	-	6

Características:

- > Tapajuntas adhesivo.
- > Resistente adhesivo.
- > Para cerrar juntas que se generan entre suelos de diferentes materiales.

Características:

- > Tapajuntas adhesiva.
- > Adesivo resistente.
- > Para fechar as lacunas que ocorrem entre pisos de diferentes materiais.

TAPAJUNTAS ADHESIVO MOD. 13 TAPAJUNTAS ADESIVO MOD. 13

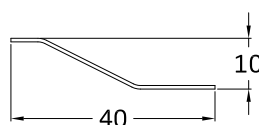

	Acabado Acabamento	Medidas	Cod.			
Acero inoxidable 18/8 Aço inoxidável 18/8	Mate	720 mm	2827	1 ud.	-	6
		820 mm	2828	1 ud.	-	6
		985 mm	2829	1 ud.	-	6
Latón Latão	Pulido barnizado Polido envernizado	720 mm	2793	1 ud.	-	6
		820 mm	2794	1 ud.	-	6
		985 mm	2795	1 ud.	-	6

Características:

- > Tapajuntas en escalón adhesivo.
- > Resistente adhesivo.
- > Para unir 2 suelos con alturas diferentes.

Características:

- > Tapajuntas adhesiva.
- > Adesivo resistente.
- > Para unir 2 pisos com alturas diferentes.

REJILLA VENTILACIÓN MOD. 3 GRELHA VENTILAÇÃO MOD. 3



Acabado Acabamento	Medidas	Cod.								
Blanco Branco	100 x 100 mm	Paso del aire: 25 cm ² Débito de passagem de ar: 25 cm ²					24662	1 ud.	10	200
	100 x 200 mm	Paso del aire: 50 cm ² Débito de passagem de ar: 50 cm ²					20192	1 ud.	10	200
	150 x 150 mm	Paso del aire: 66 cm ² Débito de passagem de ar: 66 cm ²	20183		10	200	20193	1 ud.	10	200
	150 x 300 mm	Paso del aire: 105 cm ² Débito de passagem de ar: 105 cm ²	20184		10	200	20194	1 ud.	10	200
	170 x 170 mm	Paso del aire: 150 cm ² Débito de passagem de ar: 150 cm ²	20185		10	200	20195	1 ud.	10	200
	200 x 200 mm	Paso del aire: 117 cm ² Débito de passagem de ar: 117 cm ²	20186		10	200	20196	1 ud.	10	200
	250 x 250 mm	Paso del aire: 150 cm ² Débito de passagem de ar: 150 cm ²	23344		10	120	23346	1 ud.	10	100
	300 x 300 mm	Paso del aire: 240 cm ² Débito de passagem de ar: 240 cm ²					23734	1 ud.	5	35
Haya Faia	100 x 200 mm	Paso del aire: 50 cm ² Débito de passagem de ar: 50 cm ²					20202	1 ud.	10	200
	150 x 150 mm	Paso del aire: 66 cm ² Débito de passagem de ar: 66 cm ²					20203	1 ud.	10	200
	150 x 300 mm	Paso del aire: 105 cm ² Débito de passagem de ar: 105 cm ²					20204	1 ud.	10	200
	170 x 170 mm	Paso del aire: 150 cm ² Débito de passagem de ar: 150 cm ²					20205	1 ud.	10	200
	200 x 200 mm	Paso del aire: 117 cm ² Débito de passagem de ar: 117 cm ²					20206	1 ud.	10	200
Oro Ouro	100 x 200 mm	Paso del aire: 50 cm ² Débito de passagem de ar: 50 cm ²					20197	1 ud.	10	200
	150 x 150 mm	Paso del aire: 66 cm ² Débito de passagem de ar: 66 cm ²					20198	1 ud.	10	200
	150 x 300 mm	Paso del aire: 105 cm ² Débito de passagem de ar: 105 cm ²					20199	1 ud.	10	200
	170 x 170 mm	Paso del aire: 150 cm ² Débito de passagem de ar: 150 cm ²					20200	1 ud.	10	200
	200 x 200 mm	Paso del aire: 117 cm ² Débito de passagem de ar: 117 cm ²					20201	1 ud.	10	200
Plata Prata	100 x 100 mm	Paso del aire: 25 cm ² Débito de passagem de ar: 25 cm ²					24661	1 ud.	10	200
	100 x 200 mm	Paso del aire: 50 cm ² Débito de passagem de ar: 50 cm ²					20187	1 ud.	10	200
	150 x 150 mm	Paso del aire: 66 cm ² Débito de passagem de ar: 66 cm ²	20181		10	200	20188	1 ud.	10	200
	150 x 300 mm	Paso del aire: 105 cm ² Débito de passagem de ar: 105 cm ²					20189	1 ud.	10	200
	170 x 170 mm	Paso del aire: 150 cm ² Débito de passagem de ar: 150 cm ²					20190	1 ud.	10	200
	200 x 200 mm	Paso del aire: 117 cm ² Débito de passagem de ar: 117 cm ²	20182		10	200	20191	1 ud.	10	200
	250 x 250 mm	Paso del aire: 150 cm ² Débito de passagem de ar: 150 cm ²	23345		10	120	23347	1 ud.	10	100
	300 x 300 mm	Paso del aire: 240 cm ² Débito de passagem de ar: 240 cm ²					23735	1 ud.	5	35
Wengué Wengé	100 x 200 mm	Paso del aire: 50 cm ² Débito de passagem de ar: 50 cm ²					20207	1 ud.	10	200
	150 x 150 mm	Paso del aire: 66 cm ² Débito de passagem de ar: 66 cm ²					20208	1 ud.	10	200
	150 x 300 mm	Paso del aire: 105 cm ² Débito de passagem de ar: 105 cm ²					20209	1 ud.	10	200
	170 x 170 mm	Paso del aire: 150 cm ² Débito de passagem de ar: 150 cm ²					20210	1 ud.	10	200
	200 x 200 mm	Paso del aire: 117 cm ² Débito de passagem de ar: 117 cm ²					20211	1 ud.	10	200

Características:

- > Rejilla de ventilación de aluminio.
- > Lamas inclinadas que dirigen el flujo de aire.

Características:

- > Grade de ventilação em alumínio.
- > Palhetas inclinadas que direcionam o fluxo de ar.

REJILLA VENTILACIÓN CON MOSQUITERA MOD. 3 GRELHA VENTILAÇÃO COM MOSQUETEIRA MOD. 3



Acabado Acabamento	Medidas		Cod.			
Blanco Branco	100 x 100 mm	Paso del aire: 25 cm² Débito de passagem de ar: 25 cm ²	24664	1 ud.	10	210
	100 x 200 mm	Paso del aire: 50 cm² Débito de passagem de ar: 50 cm ²	20217	1 ud.	10	200
	150 x 150 mm	Paso del aire: 66 cm² Débito de passagem de ar: 66 cm ²	20218	1 ud.	10	200
	150 x 300 mm	Paso del aire: 105 cm² Débito de passagem de ar: 105 cm ²	20219	1 ud.	10	160
	170 x 170 mm	Paso del aire: 150 cm² Débito de passagem de ar: 150 cm ²	20220	1 ud.	10	180
	200 x 200 mm	Paso del aire: 117 cm² Débito de passagem de ar: 117 cm ²	20221	1 ud.	10	150
	250 x 250 mm	Paso del aire: 150 cm² Débito de passagem de ar: 150 cm ²	23348	1 ud.	10	100
Plata Prata	300 x 300 mm	Paso del aire: 240 cm² Débito de passagem de ar: 240 cm ²	23736	1 ud.	5	35
	100 x 100 mm	Paso del aire: 25 cm² Débito de passagem de ar: 25 cm ²	24663	1 ud.	10	210
	100 x 200 mm	Paso del aire: 50 cm² Débito de passagem de ar: 50 cm ²	20212	1 ud.	10	200
	150 x 150 mm	Paso del aire: 66 cm² Débito de passagem de ar: 66 cm ²	20213	1 ud.	10	200
	150 x 300 mm	Paso del aire: 105 cm² Débito de passagem de ar: 105 cm ²	20214	1 ud.	10	160
	170 x 170 mm	Paso del aire: 150 cm² Débito de passagem de ar: 150 cm ²	20215	1 ud.	10	180
	200 x 200 mm	Paso del aire: 117 cm² Débito de passagem de ar: 117 cm ²	20216	1 ud.	10	150
250 x 250 mm	Paso del aire: 150 cm² Débito de passagem de ar: 150 cm ²	23349	1 ud.	10	100	
300 x 300 mm	Paso del aire: 240 cm² Débito de passagem de ar: 240 cm ²	23737	1 ud.	5	35	

Características:

- > Rejilla de ventilación de aluminio con mosquitera.
- > Lamas inclinadas que dirigen el flujo de aire.

Características:

- > Grade de ventilação em alumínio com tela mosquiteira.
- > Palhetas inclinadas que direcionam o fluxo de ar.

REJILLA VENTILACIÓN MOD. 4 GRELHA VENTILAÇÃO MOD. 4



Acabado Acabamento	Medidas		Cod.			
Blanco Branco	170 x 190 mm	Paso del aire: 0 - 89 cm² Débito de passagem de ar: 0 - 89 cm ²	23048	1 ud.	5	100
	170 x 250 mm	Paso del aire: 0 - 123 cm² Débito de passagem de ar: 0 - 123 cm ²	23049	1 ud.	5	100

Características:

- > Rejilla de ventilación de aluminio.
- > Lamas regulables.
- > Dispone de 2 orificios para su amarre con tirafondos.

Características:

- > Grade de ventilação em alumínio.
- > Palhetas reguláveis.
- > Possui 2 orifícios para fixação com parafusos.



REJILLA VENTILACIÓN CON MOSQUITERA MOD. 6 GRELHA VENTILAÇÃO COM MOSQUETEIRA MOD. 6



ACCESORIOS PARA PUERTA Y VENTANA
ACCESÓRIOS PARA PORTAS E JANELAS

ABS



Acabado Acabamento	Medidas	Cod.				
Blanco Branco	170 x 170 mm	Paso del aire: 164 cm ² Débito de passagem de ar: 164 cm ²	23032	1 ud.	6	36
	200 x 200 mm	Paso del aire: 250 cm ² Débito de passagem de ar: 250 cm ²	23033	1 ud.	6	36
Pino Pinho	170 x 170 mm	Paso del aire: 164 cm ² Débito de passagem de ar: 164 cm ²	23233	1 ud.	6	36
	200 x 200 mm	Paso del aire: 250 cm ² Débito de passagem de ar: 250 cm ²	23235	1 ud.	6	36
Sapelli	170 x 170 mm	Paso del aire: 164 cm ² Débito de passagem de ar: 164 cm ²	23234	1 ud.	6	36
	200 x 200 mm	Paso del aire: 250 cm ² Débito de passagem de ar: 250 cm ²	23236	1 ud.	6	36

Características:

- > Rejilla de ventilación de ABS con mosquitera.
- > Lamas inclinadas que dirigen el flujo de aire.

Características:

- > Grade de ventilação em ABS com tela mosquiteira.
- > Palhetas inclinadas que direcionam o fluxo de ar.

REJILLA VENTILACIÓN AUTOBLOCANTE MOD. 7 GRELHA VENTILAÇÃO ENCASTRE MOD. 7

ABS



Acabado Acabamento	Medidas	Cod.				
Blanco Branco	200 x 140 mm	Paso del aire: 166 cm ² Débito de passagem de ar: 166 cm ²	23034	1 ud.	6	36

Características:

- > Rejilla de ventilación de ABS con mosquitera.
- > Lamas inclinadas que dirigen el flujo de aire.

Características:

- > Grade de ventilação em ABS com tela mosquiteira.
- > Palhetas inclinadas que direcionam o fluxo de ar.

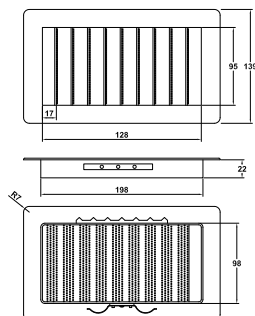

REJILLA VENTILACIÓN AUTOBLOCANTE MOD. 8 GRELHA VENTILAÇÃO ENCASTRE MOD. 8

ABS



Acabado Acabamento	Medidas	Cod.				
Blanco Branco	250 x 120 mm	Paso del aire: 192 cm ² Débito de passagem de ar: 192 cm ²	23035	1 ud.	6	36

Características:

- > Rejilla de ventilación de ABS con mosquitera.
- > Lamas inclinadas que dirigen el flujo de aire.

Características:

- > Grade de ventilação em ABS com tela mosquiteira.
- > Palhetas inclinadas que direcionam o fluxo de ar.

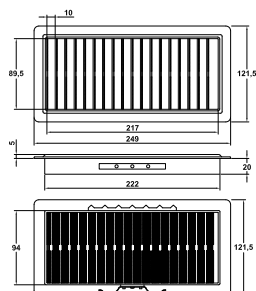

REJILLA VENTILACIÓN AUTOBLOCANTE MOD. 9 GRELHA VENTILAÇÃO ENCASTRE MOD. 9

ABS

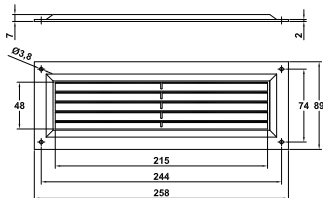

Acabado Acabamento	Medidas	Cod.				
Blanco Branco	260 x 90 mm	Paso del aire: 104 cm ² Débito de passagem de ar: 104 cm ²	23036	1 ud.	6	36

Características:

- > Rejilla de ventilación de ABS con mosquitera.
- > Lamas inclinadas que dirigen el flujo de aire.

Características:

- > Grade de ventilação em ABS com tela mosquiteira.
- > Palhetas inclinadas que direcionam o fluxo de ar.

REJILLA VENTILACIÓN AUTOBLOCANTE MOD. 10 GRELHA VENTILAÇÃO ENCASTRE MOD. 10

ABS

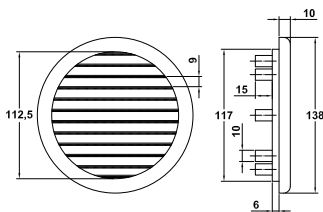

Acabado Acabamento	Medidas	Cod.				
Blanco Branco	Ø136 x 30 mm	Paso del aire: 65 cm ² Débito de passagem de ar: 65 cm ²	23037	1 ud.	6	36

Características:

- > Rejilla de ventilación de ABS con mosquitera.
- > Lamas inclinadas que dirigen el flujo de aire.

Características:

- > Grade de ventilação em ABS com tela mosquiteira.
- > Palhetas inclinadas que direcionam o fluxo de ar.

REJILLA VENTILACIÓN MOD. 11 GRELHA VENTILAÇÃO MOD. 11

AL
ALUMINIO

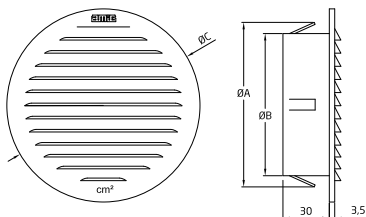

Acabado Acabamento	Medidas	Cod.				
Blanco Branco	Ø80 mm	Paso del aire: 26 cm ² Débito de passagem de ar: 26 cm ²	24726	1 ud.	5	100
	Ø100 mm	Paso del aire: 34 cm ² Débito de passagem de ar: 34 cm ²	24727	1 ud.	5	50
	Ø120 mm	Paso del aire: 56 cm ² Débito de passagem de ar: 56 cm ²	24728	1 ud.	5	50
Plata Prata	Ø80 mm	Paso del aire: 26 cm ² Débito de passagem de ar: 26 cm ²	24729	1 ud.	5	100
	Ø100 mm	Paso del aire: 34 cm ² Débito de passagem de ar: 34 cm ²	24730	1 ud.	5	50
	Ø120 mm	Paso del aire: 56 cm ² Débito de passagem de ar: 56 cm ²	24731	1 ud.	5	50

Características:

- > Rejilla de ventilación de aluminio con mosquitera.
- > Lamas inclinadas que dirigen el flujo de aire.

Características:

- > Grade de ventilação em alumínio com tela mosquiteira.
- > Palhetas inclinadas que direcionam o fluxo de ar.

ØA (mm)	ØB (mm)	ØC (mm)
80	71.5	102
100	92	125
120	116	150

FALLEBA CREMONE

ACCESORIOS PARA PUERTA Y VENTANA
ACCESÓRIOS PARA PORTAS E JANELAS

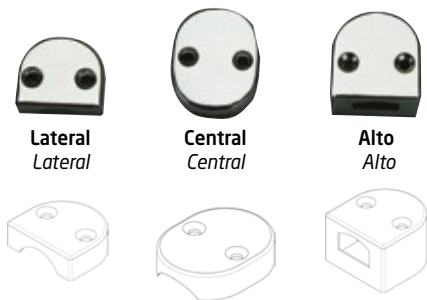
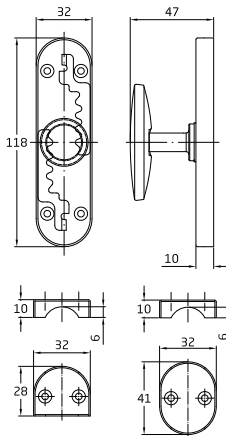

Lateral
Lateral

Central
Central

Alto
Alto

MOD.	Acabado Acabamento	Medidas	Cod.				
4	Pulido Polido	118 x 32 mm	158		2	50	
5	Pulido Polido	118 x 32 mm	163		2	50	
7	Latonado barnizado Latonado envernizado	118 x 32 mm	1277		2	50	
	Negro mate Preto mate	118 x 32 mm	1395		2	50	
	Niquelado Niquel	118 x 32 mm	157		2	50	
8	Zincado	118 x 32 mm	Soporte alto	160		2	50
			Soporte alto	162		2	50

Características:

- > Falleba de sobreponer.
- > Incluye 4 soportes normales laterales y 1 central por falleba.

Características:

- > Cremona para superposição.
- > Cada unidade inclui: 4 suportes laterais normais e 1 central.

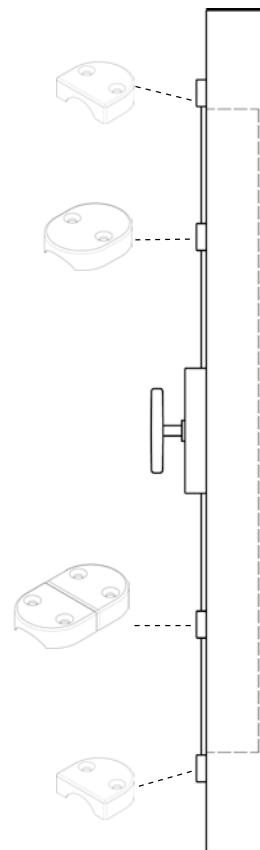
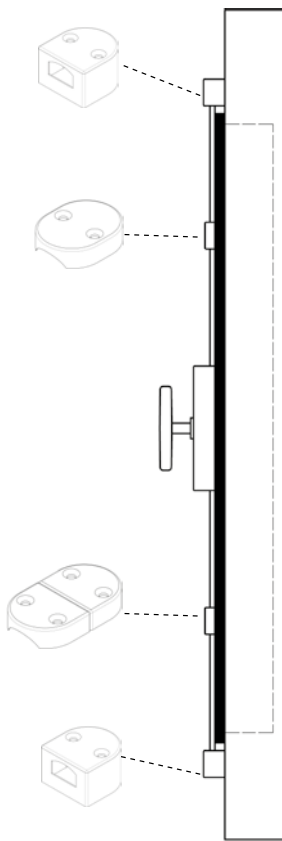

FALLEBA CREMONE



Mod. 17



Mod. 18



Mod. 19

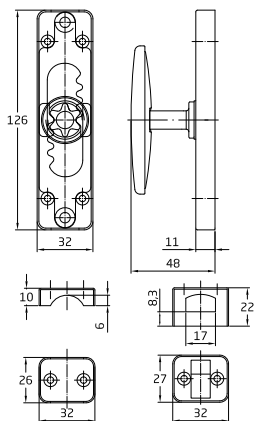

MOD.	Acabado Acabamento	Medidas	Cod.				
17	Pulido Polido	126 x 32 mm	172		2	50	
	Negro mate Preto mate	126 x 32 mm	20457		2	50	
18	Niquelado Níquel	126 x 32 mm	Soporte alto Suporte alto	165		2	50
			168		2	50	
	Mate	126 x 32 mm	20158		2	50	
19	Negro mate Preto mate	126 x 32 mm	Soporte alto Suporte alto	20159		2	50
			20143		2	50	

Características:

- > Falleba de sobreponer.
- > Incluye 5 soportes iguales por falleba.

Características:

- > Cremona para superposição.
- > Inclui 5 suportes iguais por fechadura.

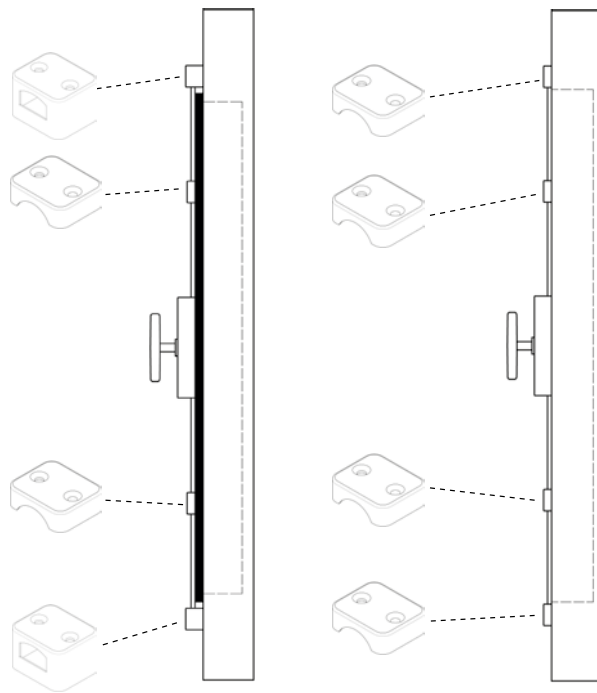

ACCESORIOS FALLEBA MOD. FALLEBA 18-19 ACESSÓRIOS DE CREMONA MOD. FALLEBA 18-19

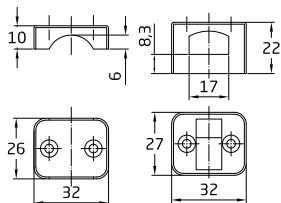

Acabado Acabamento	Medidas	Cod.				
Negro mate Preto mate	32 x 22 mm	Alto	21195		50	500
	32 x 10 mm	Normal	570		50	500
Pulido barnizado Polido envernizado	32 x 22 mm	Alto	21194		50	500

Características:

- > Soporte alto de acero.
- > Para falleba modelo 18.

Características:

- > Suporte alto de aço.
- > Para fechadura modelo 18.

FALLEBA MOD. 20 CREMONE MOD. 20

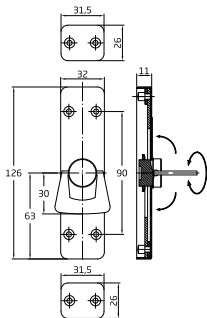

Acabado Acabamento	Medidas	Cod.			
Latonado barnizado Latonado envernizado	126 x 32 mm	24092		1	50
Niquelado Níquel	126 x 32 mm	24093		1	50

Características:

- > Falleba de sobreponer.
- > Incluye 4 soportes normales laterales y 1 central por falleba.

Características:

- > Cremona para superposição.
- > Cada unidade inclui: 4 suportes laterais normais e 1 central.

FALLEBA MOD. LOLA CREMONE MOD. LOLA

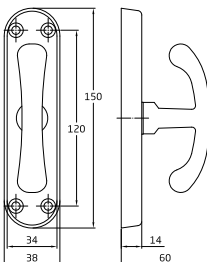

Acabado Acabamento	Medidas	Cod.			
Cromado mate Cromo mate	150 x 38 mm	21006		1	30
Negro mate Preto mate	150 x 38 mm	21007		1	30

Características:

- > Falleba de sobreponer.
- > Incluye 5 soportes iguales por falleba.

Características:

- > Cremona para superposição.
- > Inclui 5 suportes iguais por fechadura.

FALLEBA MOD. AIURI CREMONE MOD. AIURI

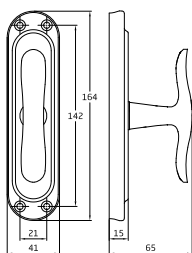

Acabado Acabamento	Medidas	Cod.			
Cromado mate Cromo mate	164 x 41 mm	21699		1	30
Latonado barnizado Latonado envernizado	164 x 41 mm	21008		1	30

Características:

- > Falleba de sobreponer.
- > Incluye 5 soportes iguales por falleba.

Características:

- > Cremona para superposição.
- > Inclui 5 suportes iguais por fechadura.

BARRA DE FALLEBA MOD. 2 BARRA DE CREMONE MOD. 2



	Acabado Acabamento	Medidas	Cod.		
Acero Aço	Bicromatado	1,25 m	729		10
		2,00 m	731		10
Latón Latão	 Pulido barniz Latão envernizado	2,00 m	916		10

Características:

- > Barra de media caña.
- > Medidas: 14 x 5 x 0,7 mm.

Características:

- > Barra de cremone meia-pato.
- > Medidas: 14 x 5 x 0,7 mm.

BARRA DE FALLEBA MOD. 3 BARRA DE CREMONE MOD. 3



Acabado Acabamento	Medidas	Cod.			
Negro mate Preto mate	1,25 m	20454		-	10
	1,50 m	20455		-	10
	2,00 m	20456		-	10
Oro Ouro	1,25 m	221		-	10
	1,50 m	223		-	10
	2,00 m	226		-	10
Plata cepillado Natural escovado	1,25 m	21937		-	10
	1,50 m	21938		-	10
	2,00 m	21939		-	10

Características:

- > Barra de media caña.
- > Medidas: 14 x 5 mm.

Características:

- > Barra de cremone meia-pato.
- > Medidas: 14 x 5 mm.

BISAGRA MOD. 10 DOBRADIÇA MOD. 10

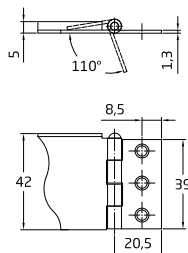
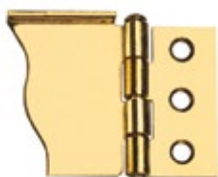

Acabado Acabamento		Cod.			
Acero Aço	Latonado barnizado Latonado envernizado	Derecha Direita	91		50 400
		Izquierda Esquerda	92		50 400
	Zincado	Derecha Direita	93		50 400
		Izquierda Esquerda	94		50 400
Latón Latão	Pulido barnizado Polido envernizado	Derecha Direita	95		50 400
		Izquierda Esquerda	96		50 400

Características:

- > Bisagra para sujeción de ventanas de guillotina.

Características:

- > Dobradiça de fixação para janelas de guilhotina.

ALZADOR MOD. 10 LEVANTA JANELAS MOD. 10

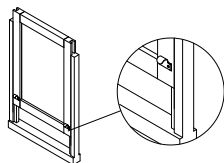
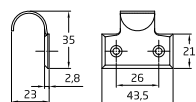

Acabado Acabamento	Medidas	Cod.			
Acero Aço	Latonado barnizado Latonado envernizado	43 x 35 mm	78		50 800
	Zincado	43 x 35 mm	79		50 800
Latón Latão	Pulido Polido	43 x 35 mm	80		50 800

Características:

- > Alzador para ventanas de guillotina.

Características:

- > Elevador para janela de guilhotina.

FALLEBA DE EMBUTIR MOD. 21 CREMONE EMBUTIR MOD. 21

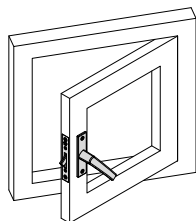
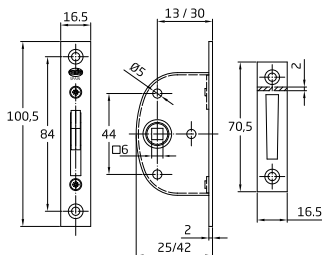

Acabado Acabamento	Medidas	Cod.			
Cromado brillo Cromo brilho	100 x 25 mm	17934		4	24
	100 x 42 mm	17937		4	24
Latonado barnizado Latonado envernizado	100 x 25 mm	17933		4	24
	100 x 42 mm	17936		4	24
Negro mate Preto mate	100 x 25 mm	17932		4	24
	100 x 42 mm	17935		4	24

Características:

- > Falleba de embutir.
- > 100 x 25 mm entrada: 14 mm.
- > 100 x 42 mm entrada: 30 mm.
- > Cuadradillo: 6 mm.
- > Para manilla mod. 120-121-122.

Características:

- > Cremone de incrustação.
- > 100 x 25 mm testa à broca: 14 mm.
- > 100 x 42 mm testa à broca: 30 mm.
- > Quadra 6 mm.
- > Para maçaneta mod.120-121-122.

MANILLA PARA VENTANA MOD. 120 PUXADOR DE JANELA MOD. 120

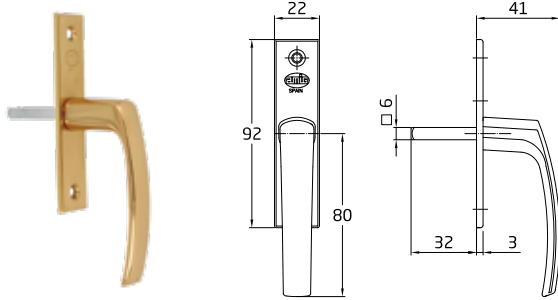

Acabado	Cod.		
Acabamento			
Cromado brillo	17846		4 24
Cromo brilho			
Pulido	17845		4 24
Polido			

Características:

- > Manilla para ventanas.
- > Con cuadradillo de 6 mm.
- > Para falleba modelo 21.

Características:

- > Puxador para janelas.
- > Eixo quadrado de 6 mm.
- > Para cremones modelo 21.

MANILLA ALUMINIO MOD. 1030 PUXADOR ALUMÍNIO MOD. 1030

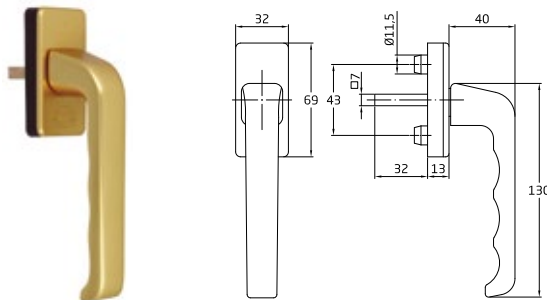

Acabado	Cod.		
Acabamento			
Oro	15123		10 -
Ouro			

Características:

- > Manilla para ventanas.
- > Con cuadradillo de 7 mm.
- > Tetones de 12 mm.
- > Tornillo para manillas M5 x 40 mm Cód: 3402.

Características:

- > Puxador para janelas.
- > Eixo quadrado de 7 mm.
- > Tetones: 12 mm.
- > Parafuso para maçanetas M5 x 40 mm Cod: 3402.

MANILLA PARA VENTANA MOD. 2003 PUXADOR DE JANELA MOD. 2003

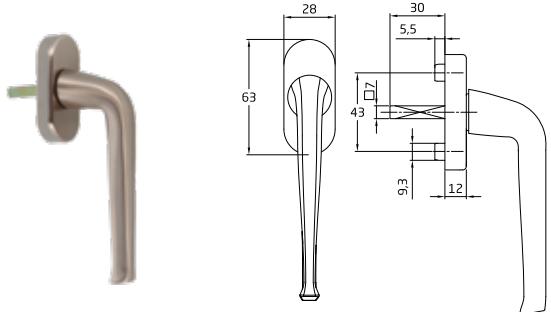

Acabado	Cod.		
Acabamento			
Cromado mate	14470		2 40
Cromo mate			
Pulido	12285		2 40
Polido			

Características:

- > Manilla para ventanas.
- > Con cuadradillo de 7 mm.
- > Tetones de 12 mm.
- > Incluye accesorios de fijación.

Características:

- > Puxador para janelas.
- > Eixo quadrado de 7 mm.
- > Tetones de 12 mm.
- > Inclui acessórios de fixação.

MANILLA PARA VENTANA MOD. 2015 PUXADOR DE JANELA MOD. 2015

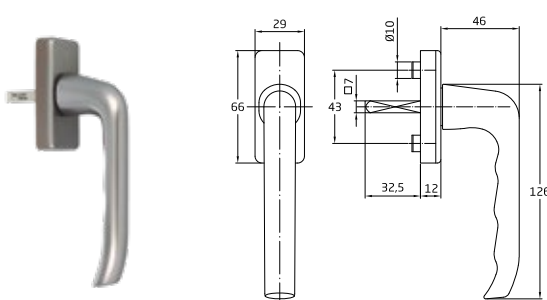

Acabado	Cod.		
Acabamento			
Inoxidable	6265		20 120
Inoxidável			

Características:

- > Manilla para ventanas.
- > Con cuadradillo de 7 mm y tetones de 10 mm.
- > Tornillo para manillas M5 x 40 mm cod: 3402.

Características:

- > Puxador para janelas.
- > Eixo quadrado de 7 mm e tetones: 10 mm.
- > Parafuso para maçanetas M5 x 40 mm Cod: 3402.

MANILLA PARA VENTANA MOD. 2020 PUXADOR DE JANELA MOD. 2020

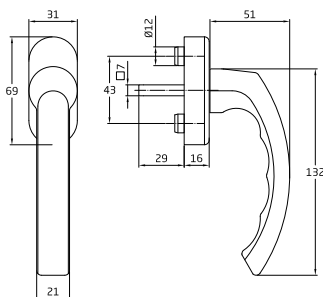

Acabado Acabamento	Cod.			
Inoxidable Inoxidável	6266		10	40

Características:

- > Manilla para ventanas.
- > Con cuadradillo de 7 mm y tetones de 12 mm.
- > Tornillo para manillas M5 x 40 mm cod: 3402.

Características:

- > Puxador para janelas.
- > Eixo quadrado de 7 mm e tetones de 12 mm.
- > Parafuso para maçanetas M5 x 40 mm Cod: 3402.

MANILLA PARA VENTANA MOD. 2025 PUXADOR DE JANELA MOD. 2025

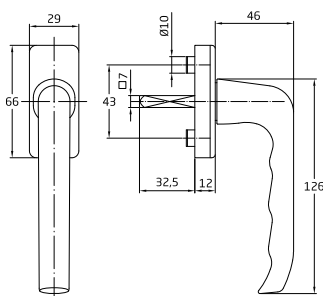

Acabado Acabamento	Cod.			
Inoxidable Inoxidável	15126		10	-

Características:

- > Manilla para ventanas.
- > Con cuadradillo de 7 mm.
- > Tetones de 10 mm.
- > Tornillo para manillas M5 x 40 mm Cód: 3402.

Características:

- > Puxador para janelas.
- > Eixo quadrado de 7 mm.
- > Tetones de 10 mm.
- > Parafuso para maçanetas M5 x 40 mm Cod: 3402.

MANILLA PARA VENTANA CON LLAVE MOD. 2500 PUXADOR DE JANELA COM CHAVE MOD. 2500

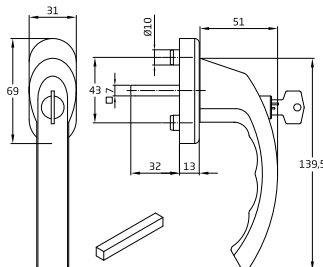

Acabado Acabamento	Cod.			
Oro Ouro	6884		10	40

Características:

- > Manilla para ventanas.
- > Con cuadradillo de 7 mm y tetones de 10 mm.
- > Con llaves iguales.
- > Tornillo para manillas M5 x 40 mm Cód: 3402.

Características:

- > Puxador para janelas.
- > Eixo quadrado de 7 mm e tetones de 10 mm.
- > Chaves iguais.
- > Parafuso para maçanetas M5 x 40 mm Cod: 3402.

LLAVE MOD. MANILLA 2500 CHAVE MOD. MANILLA 2500

Cod.			
6885		10	-

MANILLA PARA VENTANA MOD. 3V PUXADOR DE JANELA MOD. 3V

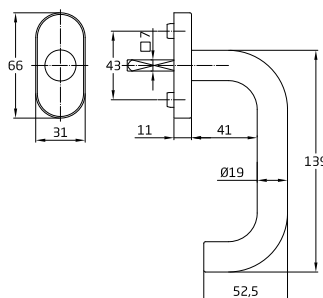

Acabado Acabamento	Medidas	Cod.		
Mate	66 x 31 mm	17536	2	40

Características:

- > Manilla de acero inoxidable 18/8 con roseta.
- > Cuadradillo de 7 mm.
- > Para ventanas con sistema europeo de cremonas.

Características:

- > Puxador de aço inoxidável 18/8 com roseta.
- > Eixo quadrado de 7 mm.
- > Para janelas com sistema europeu de cremonas.

MANILLA PARA VENTANA MOD. 4V PUXADOR DE JANELA MOD. 4V

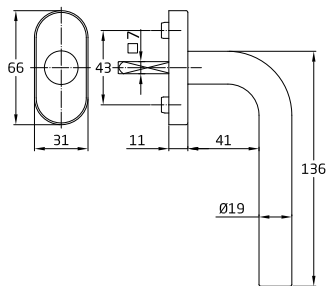

Acabado Acabamento	Medidas	Cod.		
Mate	66 x 31 mm	17537	2	40

Características:

- > Manilla de acero inoxidable 18/8 con roseta.
- > Cuadradillo de 7 mm.
- > Para ventanas con sistema europeo de cremonas.

Características:

- > Puxador de aço inoxidável 18/8 com roseta.
- > Eixo quadrado de 7 mm.
- > Para janelas com sistema europeu de cremonas.

MANILLA PARA VENTANA MOD. 50 PUXADOR DE JANELA MOD. 50

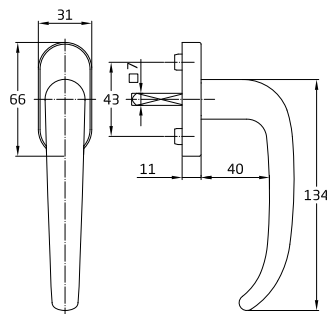

Acabado Acabamento	Medidas	Cod.		
Mate	66 x 31 mm	6462	2	40

Características:

- > Manilla de acero inoxidable 18/8 con roseta.
- > Cuadradillo de 7 mm.
- > Para ventanas con sistema europeo de cremonas.

Características:

- > Puxador de aço inoxidável 18/8 com roseta.
- > Eixo quadrado de 7 mm.
- > Para janelas com sistema europeu de cremonas.

MANILLA ALUMINIO MOD. 2600V PUXADOR ALUMÍNIO MOD. 2600V

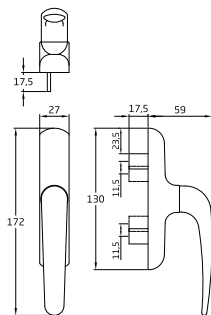

Acabado Acabamento	Medidas	Cod.		
Blanco Branco	172 x 27 mm	22063	2	24
		22065	1 ud.	2
Negro Preto	172 x 27 mm	22064	2	24
		22066	1 ud.	2

Características:

- > Manilla para ventanas practicable de aluminio y PVC.

Características:

- > Puxador para janelas praticáveis em alumínio e PVC.

MANILLA ALUMINIO MOD. 2800V PR PUXADOR ALUMÍNIO MOD. 2800V PR

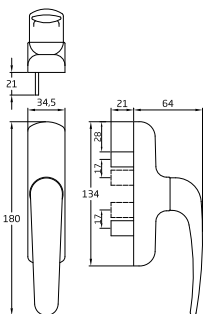

Acabado Acabamento	Medidas	Cod.		
Blanco Branco	180 x 35 mm	22067	2	24
		22069	1 ud.	2
Negro Preto	180 x 35 mm	22068	2	24
		22070	1 ud.	2

Características:

- > Manilla para ventanas practicable de aluminio y PVC.

Características:

- > Puxador para janelas praticáveis em alumínio e PVC.

MANILLA ALUMINIO MOD. 2800V OSC PUXADOR ALUMÍNIO MOD. 2800V OSC

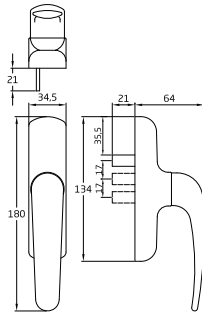

Acabado Acabamento	Medidas	Cod.			
Blanco Branco	180 x 35 mm	22071		2	24
		22073		1 ud.	2
Negro Preto	180 x 35 mm	22072		2	24

Características:

> Manilla para ventanas oscilobatientes de aluminio y PVC.

Características:

> Puxador para janelas oscilobatientes em alumínio e PVC.

CIERRE DE EMBUTIR MOD. 3600 FECHADURA DE EMBUTIR MOD. 3600

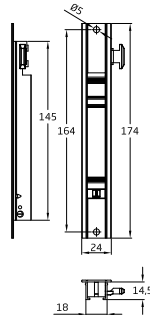

Acabado Acabamento	Medidas	Cod.			
Blanco Branco	174 x 23 mm	22652		10	100
		22668		2 ud.	5
Negro Preto	174 x 23 mm	22653		10	100
		22669		2 ud.	5

Características:

> Cierre de embutir de aluminio.
> Para ventanas y puertas correderas de aluminio.
> Cierre estrecho de atornillar en canto cuadrado.

Características:

> Fechadura de embutir de alumínio.
> Para janelas e portas de correr de alumínio.
> Trinco estreito parafusado com canto quadrado.

CIERRE DE EMBUTIR MOD. 3650 FECHADURA DE EMBUTIR MOD. 3650

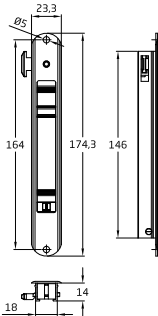

Acabado Acabamento	Medidas	Cod.			
Blanco Branco	174 x 23 mm	22654		10	200
		22670		2 ud.	5
Negro Preto	174 x 23 mm	22655		10	200
		22671		2 ud.	5

Características:

> Cierre de embutir de aluminio.
> Para ventanas y puertas correderas de aluminio.
> Cierre estrecho de atornillar en canto redondo.

Características:

> Fechadura de embutir de alumínio.
> Para janelas e portas de correr de alumínio.
> Trinco estreito parafusado com canto arredondado.

CERRADERO MOD. 3940 DORMETE MOD. 3940



Acabado Acabamento	Cod.			
Bicromatado	22663		10	200

Características:

> Cerradero de recambio para cierres de embutir modelo 3600 y 3650.

Características:

> Dormente de reposição para fechaduras de embutir modelos 3600 e 3650.

CIERRE DE EMBUTIR MOD. 3700 FECHADURA DE EMBUTIR MOD. 3700

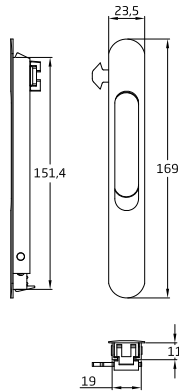

Acabado Acabamento	Medidas	Cod.			
Blanco Branco	169 x 23 mm	22656		10	200
		22672	2 ud.	5	100
Negro Preto	169 x 23 mm	22657		10	200
		22673	2 ud.	5	100

Características:

- > Cierre de embutir de aluminio.
- > Para ventanas y puertas correderas de aluminio.
- > Cierre estrecho a presión en canto redondo.

Características:

- > Fecho embutido de aluminio.
- > Para janelas e portas de correr de alumínio.
- > Fecho estreito de pressão com borda arredondada.

CERRADERO MOD. 3950 DORMETE MOD. 3950

ZAMAK



Acabado Acabamento	Cod.			
Bicromatado	22664		10	200

Características:

- > Cerradero de recambio para cierres de embutir modelo 3700.

Características:

- > Dormente de reposição para fechaduras de embutir modelos 3700.

CIERRE DE EMBUTIR MOD. 3800 FECHADURA DE EMBUTIR MOD. 3800

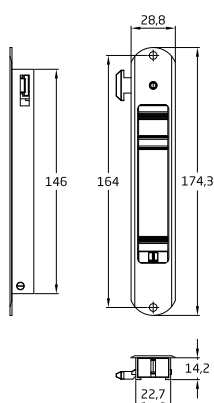

Acabado Acabamento	Medidas	Cod.			
Blanco Branco	174 x 29 mm	22658		10	200
		22674	2 ud.	5	100
Negro Preto	174 x 29 mm	22659		10	200
		22675	2 ud.	5	100

Características:

- > Cierre de embutir de aluminio.
- > Para ventanas y puertas correderas de aluminio.
- > Cierre ancho de atornillar en canto redondo.

Características:

- > Fechadura de embutir de alumínio.
- > Para janelas e portas de correr de alumínio.
- > Fecho largo parafusado com canto arredondado.

CIERRE DE EMBUTIR MOD. 3850 FECHADURA DE EMBUTIR MOD. 3850

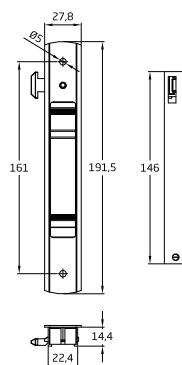

Acabado Acabamento	Medidas	Cod.			
Blanco Branco	192 x 28 mm	22660		10	100
		22676	2 ud.	5	100
Negro Preto	192 x 28 mm	22661		10	100
		22677	2 ud.	5	100

Características:

- > Cierre de embutir de aluminio.
- > Para ventanas y puertas correderas de aluminio.
- > Cierre ancho de atornillar en canto cuadrado.

Características:

- > Fechadura de embutir de alumínio.
- > Para janelas e portas de correr de alumínio.
- > Fecho largo parafusado com canto quadrado.

CERRADERO MOD. 3930 DORMETE MOD. 3930

ZAMAK



Acabado Acabamento	Cod.		
Bicromatado	22662		10 1000

Características:

> Cerradero de recambio para cierres de embutir modelo 3800 y 3850.

Características:

> Dormite de reposição para fechaduras de embutir modelos 3800 e 3850.

GANCHO MOD. 3900 GANCHO MOD. 3900

ZAMAK



Acabado Acabamento	Cod.		
Bicromatado	22665		10 200

Características:

> Gancho de cierre para correderas de aluminio.

Características:

> Gancho de fecho para fechaduras em corrediças de alumínio.

GANCHO MOD. 3910 GANCHO MOD. 3910

ZAMAK



Acabado Acabamento	Cod.		
Bicromatado	22666		10 200

Características:

> Gancho de cierre para correderas de aluminio.

Características:

> Gancho de fecho para fechaduras em corrediças de alumínio.

GANCHO MOD. 3920 GANCHO MOD. 3920

ZAMAK



Acabado Acabamento	Cod.		
Bicromatado	22667		10 1000

Características:

> Gancho de cierre para correderas de aluminio.

Características:

> Gancho de fecho para fechaduras em corrediças de alumínio.

CONJUNTO CERRADEROS Y GANCHOS MOD. 1 SET DORMENTES E GANCHOS MOD. 1

ZAMAK

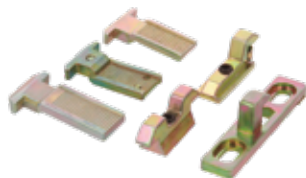

Acabado Acabamento	Cod.		
Bicromatado	22678	5 ud.	5 100

Características:

> Conjunto de cerraderos y ganchos de recambio.

> Para los cierres de embutir para ventanas y puertas correderas de aluminio.

Características:

> Conjunto de dormentes e ganchos de reposição.

> Para as fechaduras de embutir para janelas e portas corredeiras de alumínio.

CREMONA KIT CREMONES KIT



ACCESORIOS PARA PUERTA Y VENTANA
ACCESÓRIOS PARA PORTAS E JANELAS

Mod.
1501-1511



Mod.
1550



Mod.
1551

MOD.	Acabado Acabamento	Medidas	Cod.		
MOD. 1521	Bicromatado	360-600 mm	15078		1
	Zincado mate	360-600 mm	15079		1
MOD. 1522	Bicromatado	600-800 mm	15080		1
	Zincado mate	600-800 mm	15081		1
MOD. 1523	Bicromatado	800-1000 mm	15082		1
	Zincado mate	800-1000 mm	15083		1
MOD. 1524	Bicromatado	1000-1200 mm	15084		1
	Zincado mate	1000-1200 mm	15085		1
MOD. 1527	Zincado mate	1600-1800 mm	15091		1
MOD. 1528	Bicromatado	1800-2000 mm	15092		1
	Zincado mate	1800-2000 mm	15093		1
MOD. 1529	Bicromatado	2000-2200 mm	15094		1
	Zincado mate	2000-2200 mm	15095		1
MOD. 1530	Bicromatado	2200-2400 mm	15096		1
	Zincado mate	2200-2400 mm	15097		1
MOD. 1531	Bicromatado	2200-2400 mm	15098		1

Características:

- > Kit de cremona y accesorios para puertas.
- > Para ventanas de 1 hoja.
- > Aire 4.
- > Compuesto por una cremona y soportes modelo 1550 y 1551.

Características:

- > Cremona kit e acessórios para janelas.
- > Para janela de uma folha.
- > Em Aire 4.
- > Composto por uma cremona e suportes modelo 1550 e 1551.

Composición Composição

Referencia envase <i>Referencia envase</i>	Mod. cremona <i>Mod. cremona</i>	N.º soportes <i>N.º soportes</i>	N.º soportes <i>N.º soportes</i>
		Mod. 1550	Mod. 1551
1521	1501	1	2
1522	1502	1	2
1523	1503	1	2
1524	1504	1	3
1525	1505	1	3
1526	1506	1	3
1527	1507	1	3
1528	1508	1	4
1529	1509	1	4
1530	1510	1	4
1531	1511	1	4

CREMONA KIT CREMONES KIT

Mod.
1601-1611



Mod.
1553



Mod.
1551



MOD.	Acabado Acabamento	Medidas	Cod.		
1621	Bicromatado	420-600 mm	15100		- 1
1621	Zincado mate	420-600 mm	15101		- 1
1622	Bicromatado	600-800 mm	15102		- 1
1622	Zincado mate	600-800 mm	15103		- 1
1623	Zincado mate	800-1000 mm	15105		- 1
1628	Bicromatado	1800-2000 mm	15114		- 1
1628	Zincado mate	1800-2000 mm	15115		- 1

Características:

- > Kit de cremona y accesorios para puertas.
- > Para ventanas de 1 hoja.
- > Aire 4.
- > Compuesto por una cremona y soportes modelo 1553 y 1551.

Características:

- > Cremona kit e acessórios para janelas.
- > Para janelas de 2 folhas.
- > Em Aire 4.
- > Composto por uma cremona e suportes modelo 1553 e 1551.

Composición Composição

Referencia envase Referencia envase	Mod. cremona Mod. cremona	N.º terminales N.º terminales	N.º soportes N.º soportes	N.º soportes N.º soportes
		Mod. 1651	Mod. 1553	Mod. 1551
1621	1601	1	2	0
1622	1602	1	2	0
1623	1603	1	2	1
1624	1604	1	2	1
1625	1605	1	2	1
1628	1608	1	2	2
1629	1609	1	2	2
1630	1610	1	2	2

RODAMIENTO VENTANA MOD. COR01 ROLAMENTO JANELA MOD. COR01

NYLON

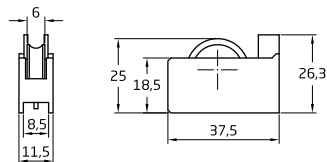

Acabado Acabamento	Medidas	Cod.			
Blanco Branco	38 x 27 mm	24482		10	500
		27161	2 ud.	5	-

Características:

- > Carcasa de nylon con rodamientos de bolas.
- > Para ventanas correderas serie 600.

Características:

- > Carcaça de nylon com rolamentos de esfera.
- > Para janelas deslizantes série 600.

RODAMIENTO VENTANA MOD. COR02 ROLAMENTO JANELA MOD. COR02

NYLON

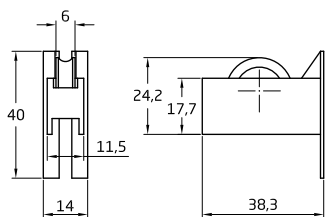

Acabado Acabamento	Medidas	Cod.			
Blanco Branco	38 x 40 mm	24483		10	500
		27162	2 ud.	5	-

Características:

- > Carcasa de nylon con rodamientos de bolas.
- > Para ventanas correderas serie 600 ALTA.

Características:

- > Carcaça de nylon com rolamentos de esferas.
- > Para janelas deslizantes série 600 ALTA.

RODAMIENTO VENTANA MOD. COR03 ROLAMENTO JANELA MOD. COR03

NYLON

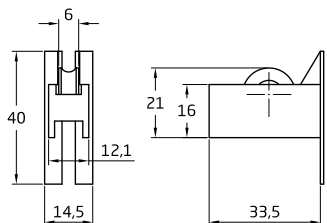

Acabado Acabamento	Medidas	Cod.			
Blanco Branco	35 x 39 mm	24484		10	500
		27163	2 ud.	5	-

Características:

- > Carcasa de nylon con rodamientos de bolas.
- > Para ventanas correderas serie 1000.

Características:

- > Carcaça de nylon com rolamentos de esferas.
- > Para janelas deslizantes série 1000.

RODAMIENTO VENTANA MOD. COR04 ROLAMENTO JANELA MOD. COR04

NYLON

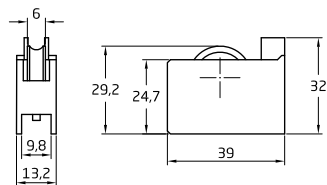

Acabado Acabamento	Medidas	Cod.			
Blanco Branco	40 x 33 mm	24485		10	500
		27164	2 ud.	5	-

Características:

- > Carcasa de nylon con rodamientos de bolas.
- > Para ventanas correderas serie 300 e INASA 163.

Características:

- > Carcaça de nylon com rolamentos de esferas.
- > Para janelas deslizantes série 300 e INASA 163.

RODAMIENTO VENTANA MOD. COR05 ROLAMENTO JANELA MOD. COR05

NYLON

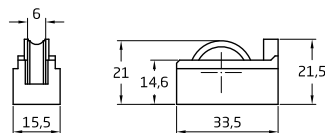

Acabado Acabamento	Medidas	Cod.			
Blanco Branco	33 x 22 mm	24486		10	500
		27165		2 ud.	5

Características:

- > Carcasa de nylon con rodamientos de bolas.
- > Para ventanas correderas serie ENDASA CLL.

Características:

- > Carcaça de nylon com rolamentos de esferas.
- > Para janelas deslizantes série ENDASA CLL.

RODAMIENTO VENTANA MOD. COR06 ROLAMENTO JANELA MOD. COR06

NYLON

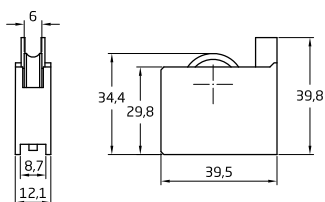

Acabado Acabamento	Medidas	Cod.			
Blanco Branco	40 x 39 mm	24487		10	500
		27166		2 ud.	5

Características:

- > Carcasa de nylon con rodamientos de bolas.
- > Para ventanas correderas serie INASA ALTA.

Características:

- > Carcaça de nylon com rolamentos de esferas.
- > Para janelas deslizantes série INASA ALTA.

RODAMIENTO VENTANA MOD. COR07 ROLAMENTO JANELA MOD. COR07

NYLON

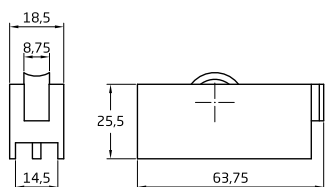

Acabado Acabamento	Medidas	Cod.			
Negro Preto	64 x 25 mm	24488		10	500
		27167		2 ud.	5

Características:

- > Carcasa de nylon con rodamientos de bolas.
- > Para ventanas correderas serie ALUGON S400.
- > Tres posiciones.
- > Triple regulación de altura.

Características:

- > Carcaça de nylon com rolamentos de esferas.
- > Para janelas deslizantes série ALUGON S400.
- > Três posições.
- > Tripla regulação de altura.

RODAMIENTO VENTANA MOD. COR08 ROLAMENTO JANELA MOD. COR08

NYLON

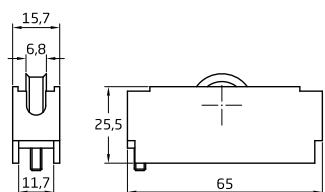

Acabado Acabamento	Medidas	Cod.			
Negro Preto	65 x 26 mm	24489		10	500
		27168		2 ud.	5

Características:

- > Carcasa de nylon.
- > Con tornillo y rodamientos de bolas.
- > Para ventanas correderas serie ALUPRON 21/640.
- > Cuatro posiciones.
- > Triple regulación de altura.

Características:

- > Carcaça de nylon.
- > Com parafuso e rolamentos de esferas.
- > Para janelas deslizantes série ALUPRON 21/640.
- > Quatro posições.
- > Tripla regulação de altura.

RODAMIENTO VENTANA MOD. COR09 ROLAMENTO JANELA MOD. COR09

NYLON

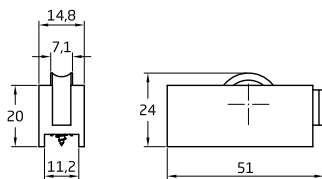

Acabado Acabamento	Medidas	Cod.			
Negro Preto	51 x 20 mm	24490		10	240
		27169	2 ud.	5	-

Características:

- > Carcasa de nylon.
- > Con tornillo y rodamientos de bolas.
- > Para ventanas correderas serie P60/65.
- > Dos posiciones.
- > Doble regulación de altura.

Características:

- > Carcaça de nylon.
- > Com parafuso e rolamentos de esferas.
- > Para janelas deslizantes série P60/65.
- > Duas posições.
- > Dupla regulação de altura.

RODAMIENTO VENTANA MOD. COR10 ROLAMENTO JANELA MOD. COR10

NYLON

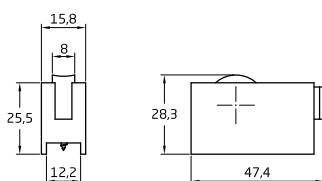

Acabado Acabamento	Medidas	Cod.			
Negro Preto	48 x 26 mm	24491		10	240
		27170	2 ud.	5	-

Características:

- > Carcasa de nylon.
- > Con tornillo y rodamientos de bolas.
- > Para ventanas correderas serie TRIANA ELITE.
- > Tres posiciones.
- > Triple regulación de altura.

Características:

- > Carcaça de nylon.
- > Com parafuso e rolamentos de esferas.
- > Para janelas deslizantes série TRIANA ELITE.
- > Três posições.
- > Tripla regulação de altura.

RODAMIENTO VENTANA MOD. COR11 ROLAMENTO JANELA MOD. COR11

NYLON

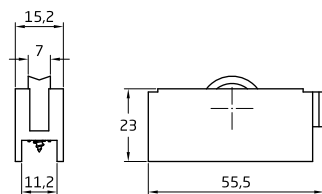

Acabado Acabamento	Medidas	Cod.			
Negro Preto	56 x 23 mm	24492		10	240
		27171	2 ud.	5	-

Características:

- > Carcasa de nylon.
- > Con tornillo y rodamientos de bolas.
- > Para ventanas correderas serie 1203 TECNOTRIANA.
- > Tres posiciones.
- > Triple regulación de altura.

Características:

- > Carcaça de nylon.
- > Com parafuso e rolamentos de esferas.
- > Para janelas deslizantes série 1203 TECNOTRIANA.
- > Três posições.
- > Tripla regulação de altura.

RODAMIENTO VENTANA MOD. COR12 ROLAMENTO JANELA MOD. COR12

NYLON

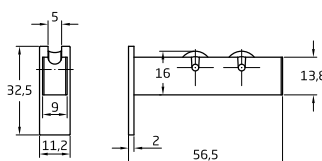

Acabado Acabamento	Medidas	Cod.			
Negro Preto	56 x 14 mm	24493		10	500
		27172	2 ud.	5	-

Características:

- > Carcasa de nylon con 2 rodamientos de bolas.
- > Para ventanas correderas serie VITRINA 2.
- > Incluye dos tornillos DIN7981 zincado rosca chapa 2,9 x 9,5.

Características:

- > Carcaça nylon com 2 rolamentos esferas.
- > Para janelas deslizantes série VITRINA 2.
- > Inclui dois para fusos DIN7981 zincado rosca chapa 2,9 x 9,5.

RODAMIENTO VENTANA MOD. COR13 ROLAMENTO JANELA MOD. COR13

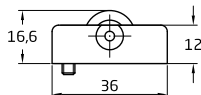
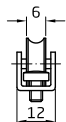

Acabado Acabamento	Medidas	Cod.		
Zincado	36 x 12 mm	24494		10
		27173	2 ud.	5

Características:

- > Carcasa metálica.
- > Con tornillo y rodamientos de bolas.
- > Para ventanas correderas serie 1000 e INASA 151.
- > Chapa fija.

Características:

- > Carcaça metálica.
- > Com parafuso e rolamentos de esferas.
- > Para janelas deslizantes série 1000 e INASA 151.
- > Chapa fixa.

RODAMIENTO VENTANA MOD. COR14 ROLAMENTO JANELA MOD. COR14

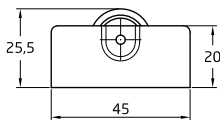
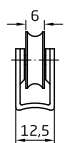

Acabado Acabamento	Medidas	Cod.		
Bicromatado	45 x 20 mm	24495		10
		27174	2 ud.	5

Características:

- > Carcasa metálica con rodamientos de bolas.
- > Para ventanas correderas serie 600/2000 BAJA.
- > Chapa fija.

Características:

- > Carcaça metálica com rolamentos de esferas.
- > Para janelas deslizantes série 600/2000 BAJA.
- > Chapa fixa.

RODAMIENTO VENTANA MOD. COR15 ROLAMENTO JANELA MOD. COR15

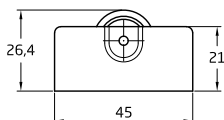
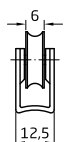

Acabado Acabamento	Medidas	Cod.		
Bicromatado	45 x 21 mm	24496		10
		27175	2 ud.	5

Características:

- > Carcasa metálica con rodamientos de bolas.
- > Para ventanas correderas serie 600/2000 ALTA.
- > Chapa fija.

Características:

- > Carcaça metálica com rolamentos de esferas.
- > Para janelas deslizantes série 600/2000 ALTA.
- > Chapa fixa.

RODAMIENTO VENTANA MOD. COR16 ROLAMENTO JANELA MOD. COR16

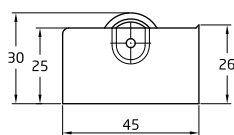
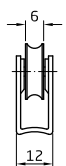

Acabado Acabamento	Medidas	Cod.		
Zincado	45 x 25 mm	24497		10
		27176	2 ud.	5

Características:

- > Carcasa metálica con rodamientos de bolas.
- > Para ventanas correderas serie 200/300/C72 e INASA 162.
- > Chapa fija.

Características:

- > Carcaça metálica com rolamentos de esferas.
- > Para janelas deslizantes série 200/300/C72 e INASA 162.
- > Chapa fixa.

RODAMIENTO VENTANA MOD. COR17 ROLAMENTO JANELA MOD. COR17

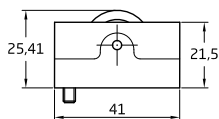
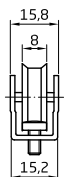

Acabado Acabamento	Medidas	Cod.			
Zincado	40 x 21 mm	24498		10	200
		27177	2 ud.	5	-

Características:

- > Carcasa metálica.
- > Con tornillo y rodamientos de bolas.
- > Para ventanas correderas serie ALUPRON 21/640 y CLIMALIT 177.
- > Chapa fija.

Características:

- > Carcaça metálica.
- > Com parafuso e rodamentos de esferas.
- > Para janelas deslizantes série ALUPRON 21/640 e CLIMALIT 177.
- > Chapa fixa.

RODAMIENTO VENTANA MOD. COR18 ROLAMENTO JANELA MOD. COR18

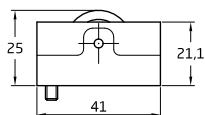
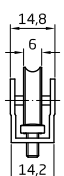

Acabado Acabamento	Medidas	Cod.			
Zincado	41 x 20 mm	24499		10	200
		27178	2 ud.	5	-

Características:

- > Carcasa metálica.
- > Con tornillo, rodamientos de bolas.
- > Para ventanas correderas serie CLL CLIMALIT.
- > Chapa fija.

Características:

- > Carcaça metálica.
- > Com parafuso e rodamentos de esferas.
- > Para janelas deslizantes série CLL CLIMALIT.
- > Chapa fixa.

RODAMIENTO VENTANA MOD. COR19 ROLAMENTO JANELA MOD. COR19

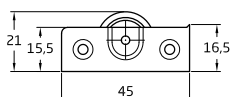
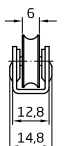

Acabado Acabamento	Medidas	Cod.			
Zincado	45 x 16 mm	24500		10	200
		27179	2 ud.	5	-

Características:

- > Carcasa metálica con rodamientos de bolas.
- > Para ventanas correderas serie CLL 104.
- > Chapa fija.

Características:

- > Carcaça metálica com parafuso e rodamentos de esferas.
- > Para janelas deslizantes série CLL 104.
- > Chapa fixa.

RODAMIENTO VENTANA MOD. COR20 ROLAMENTO JANELA MOD. COR20

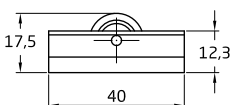
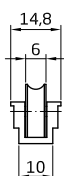

Medidas	Cod.			
40 x 12 mm	24501		10	200
	27180	2 ud.	5	-

Características:

- > Carcasa metálica con rodamientos de bolas.
- > Para ventanas correderas serie METALES 1B.

Características:

- > Carcaça metálica com parafuso e rodamentos de esferas.
- > Para janelas deslizantes série METALES 1B.

RODAMIENTO VENTANA MOD. COR21 ROLAMENTO JANELA MOD. COR21

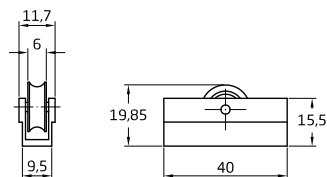

Medidas	Cod.		
39 x 16 mm	24502		10
	27181	2 ud.	5

Características:

- > Carcasa metálica con rodamientos de bolas.
- > Para ventanas correderas serie METALES KL-CW-62.

Características:

- > Carcaça metálica com parafuso e rolamentos de esferas.
- > Para janelas deslizantes série METALES KL-CW-62.

RODAMIENTO VENTANA MOD. COR22 ROLAMENTO JANELA MOD. COR22

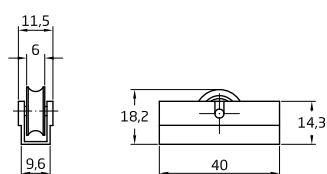

Medidas	Cod.		
39 x 14 mm	24503		10
	27182	2 ud.	5

Características:

- > Carcasa metálica con rodamientos de bolas.
- > Para ventanas correderas serie METALES KL-CW-60.

Características:

- > Carcaça metálica com parafuso e rolamentos de esferas.
- > Para janelas deslizantes série METALES KL-CW-60.

RODAMIENTO VENTANA MOD. COR23 ROLAMENTO JANELA MOD. COR23

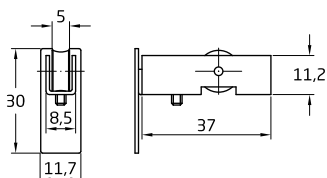

Acabado	Medidas	Cod.		
Acabamento	40 x 11 mm	24504		10
Zincado		27183	2 ud.	5

Características:

- > Carcasa metálica.
- > Con tornillo y rodamientos de bolas.
- > Para ventanas correderas serie VITRINA 1.

Características:

- > Carcaça metálica.
- > Com parafuso e rolamentos de esferas.
- > Para janelas deslizantes série VITRINA 1.

RODAMIENTO VENTANA MOD. COR24 ROLAMENTO JANELA MOD. COR24

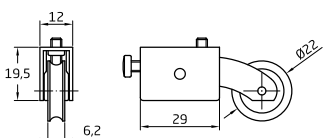

Acabado	Medidas	Cod.		
Acabamento	55 x 20 mm	24505		10
Zincado		27184	2 ud.	5

Características:

- > Carcasa metálica regulable con rodamientos de bolas.
- > Para ventanas correderas serie 600 e INASA 2000.

Características:

- > Carcaça metálica regulável com rolamentos de esferas.
- > Para janelas deslizantes série 600 e INASA 2000.

RODAMIENTO VENTANA MOD. COR25 ROLAMENTO JANELA MOD. COR25

ZAMAK

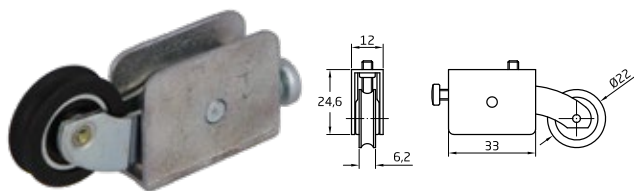

Acabado	Medidas	Cod.		
Acabamento				
Zincado	57 x 25 mm	24506		10
		27185	2 ud.	5

Características:

- > Carcasa metálica regulable con rodamientos de bolas.
- > Para ventanas correderas serie 300.

Características:

- > Carcaça metálica regulável com rolamentos de esferas.
- > Para janelas deslizantes série 300.

RODAMIENTO VENTANA MOD. COR26 ROLAMENTO JANELA MOD. COR26

ZAMAK

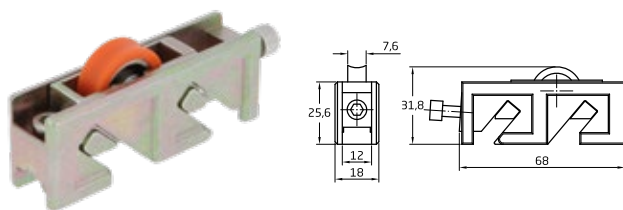

Acabado	Medidas	Cod.		
Acabamento				
Bicromatado	75 x 18 mm	27186	2 ud.	5
Zincado	75 x 18 mm	24507		8

Características:

- > Carcasa metálica regulable con rodamientos de bolas.
- > Para ventanas correderas serie ALUGON S400.

Características:

- > Carcaça metálica regulável com rolamentos de esferas.
- > Para janelas deslizantes série ALUGON S400.

RODAMIENTO VENTANA MOD. COR27 ROLAMENTO JANELA MOD. COR27

ZAMAK

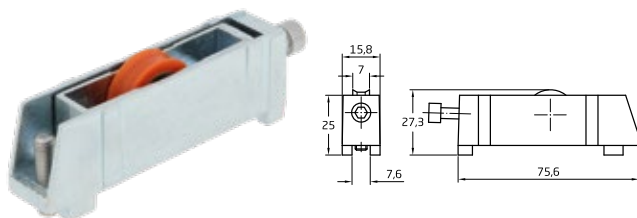

Acabado	Medidas	Cod.		
Acabamento				
Zincado	70 x 16 mm	24508		8
		27187	2 ud.	5

Características:

- > Carcasa metálica regulable con rodamientos de bolas.
- > Para ventanas correderas serie ALUPRON 21.

Características:

- > Carcaça metálica regulável com rolamentos de esferas.
- > Para janelas deslizantes série ALUPRON 21.

RODAMIENTO VENTANA MOD. COR28 ROLAMENTO JANELA MOD. COR28

ZAMAK

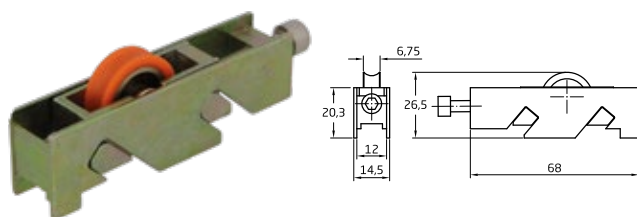

Acabado	Medidas	Cod.		
Acabamento				
Bicromatado	75 x 15 mm	24509		8
		27188	2 ud.	5

Características:

- > Carcasa metálica regulable con rodamientos de bolas.
- > Para ventanas correderas serie P60/65.

Características:

- > Carcaça metálica regulável com rolamentos de esferas.
- > Para janelas deslizantes série P60/65.

RODAMIENTO VENTANA MOD. COR29 ROLAMENTO JANELA MOD. COR29

ZAMAK

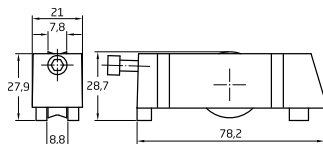

Acabado Acabamento	Medidas	Cod.			
Zincado	72 x 28 mm	24510		8	128
		27189		2 ud.	5

Características:

- > Carcasa metálica regulable con rodamientos de bolas.
- > Para ventanas correderas serie CORTIZO 5200.

Características:

- > Carcaça metálica regulável com rolamentos de esferas.
- > Para janelas deslizantes série CORTIZO 5200.

RODAMIENTO VENTANA MOD. COR30 ROLAMENTO JANELA MOD. COR30

ZAMAK

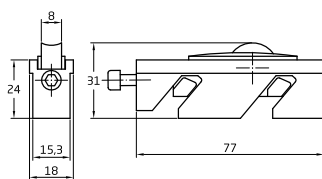

Acabado Acabamento	Medidas	Cod.			
Zincado	79 x 21 mm	24536		8	200
		27190		2 ud.	5

Características:

- > Carcasa metálica regulable con rodamientos de agujas.
- > Para ventanas correderas serie SILVER 43/60 Y ALUGOM C129.

Características:

- > Carcaça metálica regulável com rolamentos de agulhas.
- > Para janelas deslizantes série SILVER 43/60 Y ALUGOM C129.

RODAMIENTO MAMPARA MOD. MMP01 ROLAMENTO DIVISÓRIA MOD. MMP01

POLIAMIDA
POLYAMIDE

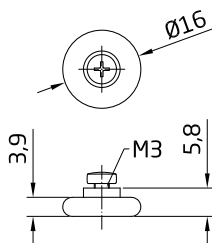

Acabado Acabamento	Medidas	Cod.			
Negro Preto	Ø16 mm	24511		25	1000
		27191		2 ud.	5

Características:

- > Rodamiento frontal de Ø16 mm.
- > Con tornillo M3x6 para mampara.

Características:

- > Rolamento frontal de Ø16 mm.
- > Com parafuso M3x6 para divisória.

RODAMIENTO MAMPARA MOD. MMP02 ROLAMENTO DIVISÓRIA MOD. MMP02

POLIAMIDA
POLYAMIDE

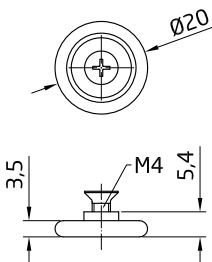

Acabado Acabamento	Medidas	Cod.			
Negro Preto	Ø20 mm	24512		25	1000
		27192		2 ud.	5

Características:

- > Rodamiento frontal de Ø20 mm.
- > Con tornillo avellanado PHILIPS DIN 965 A2-M4X8 para mampara.

Características:

- > Rolamento frontal de Ø20 mm.
- > Com parafuso escareado PHILIPS DIN 965 A2-M4X8 para divisória.

RODAMIENTO MAMPARA MOD. MMP03 ROLAMENTO DIVISÓRIA MOD. MMP03

POLIAMIDA
POLYAMIDE

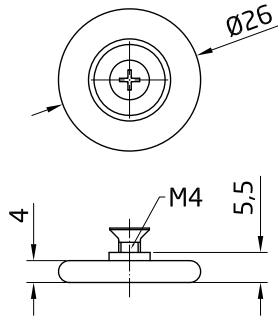

Acabado Acabamento	Medidas	Cod.			
Blanco Branco	Ø26 mm	24513		25	1000
		27193		2 ud.	5

Características:

- > Rodamiento frontal de Ø26 mm.
- > Con tornillo avellanado PHILIPS DIN 965 A2- M4X8 para mampara.

Características:

- > Rolamento frontal de Ø26 mm.
- > Com parafuso escareado PHILIPS DIN 965 A2-M4 X8 para divisória.

RODAMIENTO MAMPARA MOD. MMP04 ROLAMENTO DIVISÓRIA MOD. MMP04

POLIAMIDA
POLYAMIDE

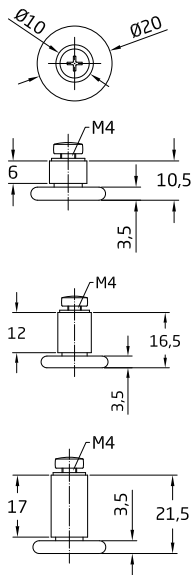

Acabado Acabamento	Medidas	Cod.			
	Ø20/6 mm	24514		10	500
		27194		2 ud.	5
Negro Preto	Ø20/12 mm	24515		10	500
		27195		2 ud.	5
	Ø20/17 mm	24516		10	500
		27196		2 ud.	5

Características:

- > Rodamiento frontal de Ø20 mm.
- > Casquillo separador con arandela y tornillo inox para mampara.

Características:

- > Rolamento frontal de Ø20 mm.
- > Casquilho separador com anilha e parafuso inox para divisória.

RODAMIENTO MAMPARA MOD. MMP05 ROLAMENTO DIVISÓRIA MOD. MMP05

POLIAMIDA
POLYAMIDE

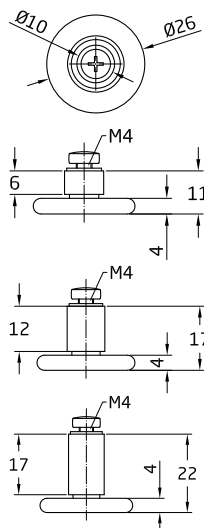

Acabado Acabamento	Medidas	Cod.			
	Ø26/6 mm	24517		10	500
		27197		2 ud.	5
Blanco Branco	Ø26/12 mm	24518		10	500
		27198		2 ud.	5
	Ø26/17 mm	24519		10	500
		27199		2 ud.	5

Características:

- > Rodamiento frontal de Ø26 mm.
- > Casquillo separador con arandela y tornillo inox para mampara.

Características:

- > Rolamento frontal de Ø26 mm.
- > Casquilho separador com anilha e parafuso inox para divisória.

RODAMIENTO MAMPARA MOD. MMP06 ROLAMENTO DIVISÓRIA MOD. MMP06

NYLON

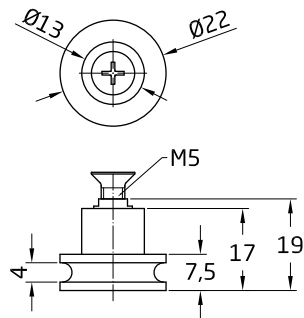

Acabado Acabamento	Medidas	Cod.			
Blanco Branco	Ø22 x 19 mm	24520		10	500
		27200		2 ud.	5

Características:

- > Rodamiento angular de Ø22 mm.
- > Cuello de nylon.
- > Con tornillo avellanado PHILIPS DIN 965 A2-M5X8 para mampara.

Características:

- > Rolamento angular de Ø22 mm.
- > Pescoço de nylon.
- > Com parafuso escareado PHILIPS DIN 965 A2-M5X8 para divisória.

RODAMIENTO MAMPARA MOD. MMP07 ROLAMENTO DIVISÓRIA MOD. MMP07

NYLON

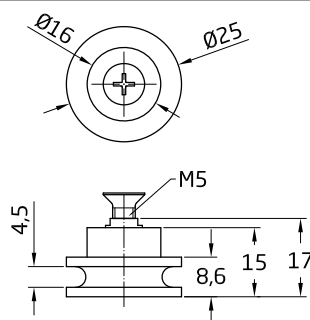

Acabado Acabamento	Medidas	Cod.			
Blanco Branco	Ø25 x 19 mm	24521		10	500
		27201		2 ud.	5

Características:

- > Rodamiento semicircular de Ø25 mm.
- > Cuello corto.
- > Con tornillo avellanado PHILIPS DIN 965 A2-M5X8 para mampara (MADUBAN).

Características:

- > Rolamento semicircular de Ø25 mm.
- > Pescoço curto.
- > Com parafuso escareado PHILIPS DIN 965 A2-M5X8 para divisória (MADUBAN).

RODAMIENTO MAMPARA MOD. MMP08 ROLAMENTO DIVISÓRIA MOD. MMP08

NYLON

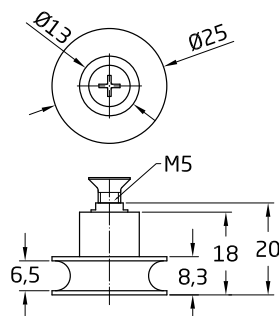

Acabado Acabamento	Medidas	Cod.			
Blanco Branco	Ø25 x 16 mm	24522		10	500
		27202		2 ud.	5

Características:

- > Rodamiento semicircular de Ø25 mm.
- > Cuello largo.
- > Con tornillo avellanado PHILIPS DIN 965 A2-M5X8 para mampara (EXTRUPERFIL).

Características:

- > Rolamento semicircular de Ø25 mm.
- > Pescoço longo.
- > Com parafuso escareado PHILIPS DIN 965 A2-M5X8 para divisória (EXTRUPERFIL).

RODAMIENTO MAMPARA MOD. MMP09 ROLAMENTO DIVISÓRIA MOD. MMP09

NYLON

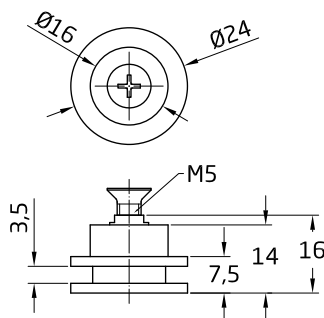

Acabado Acabamento	Medidas	Cod.			
Blanco Branco	Ø24 x 16 mm	24523		10	500
		27203		2 ud.	5

Características:

- > Rodamiento de Ø24 mm.
- > Cuello corto.
- > Con tornillo avellanado PHILIPS DIN 965 A2-M5X8 para mampara (MADUBAN).

Características:

- > Rolamento de Ø24 mm.
- > Pescoço curto.
- > Com parafuso escareado PHILIPS DIN 965 A2-M5X8 para divisória (MADUBAN).

RODAMIENTO MAMPARA MOD. MMP10 ROLAMENTO DIVISÓRIA MOD. MMP10

NYLON

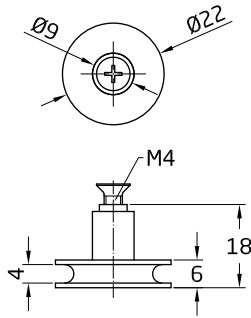

Acabado Acabamento	Medidas	Cod.			
Blanco Branco	Ø22 x 28 mm	24524		10	500
		27204		2 ud.	5

Características:

- > Rodamiento angular de Ø22 mm.
- > Con tornillo avellanado PHILIPS DIN 965 A2- M4X8 para mampara.

Características:

- > Rolamento angular de Ø22 mm.
- > Com parafuso escareado PHILIPS DIN 965 A2-M4 X8 para divisória.

RODAMIENTO MAMPARA MOD. MMP11 ROLAMENTO DIVISÓRIA MOD. MMP11

NYLON

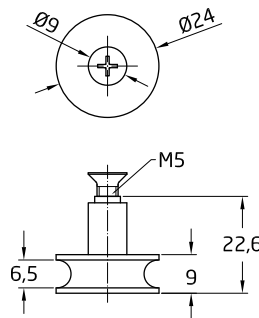

Acabado Acabamento	Medidas	Cod.			
Blanco Branco	Ø24 x 23 mm	24525		10	500
		27205		2 ud.	5

Características:

- > Rodamiento semicircular de Ø24 mm.
- > Con tornillo avellanado PHILIPS DIN 96 5 A2-M5X8 para mampara.

Características:

- > Rolamento semicircular de Ø24 mm.
- > Com parafuso escareado PHILIPS DIN 965 A2-M5X8 para divisória.

RODAMIENTO MAMPARA MOD. MMP12 ROLAMENTO DIVISÓRIA MOD. MMP12

NYLON

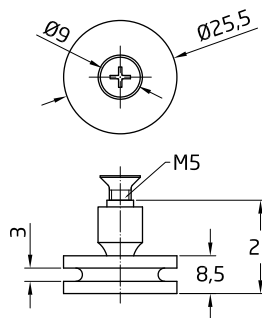

Acabado Acabamento	Medidas	Cod.			
Blanco Branco	Ø26 x 21 mm	24526		10	500
		27206		2 ud.	5

Características:

- > Rodamiento con rótula de Ø26 mm.
- > Con tornillo avellanado PHILIPS DIN 965 A2-M5X8 para mampara.

Características:

- > Rolamento com rótula de Ø26 mm.
- > Com parafuso escareado PHILIPS DIN 965 A2 -M5X8 para divisória.

RODAMIENTO MAMPARA MOD. MMP13 ROLAMENTO DIVISÓRIA MOD. MMP13

NYLON

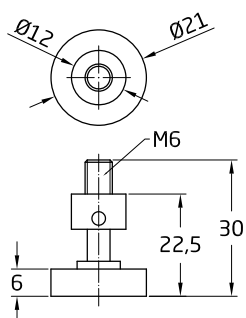

Acabado Acabamento	Medidas	Cod.			
Blanco Branco	Ø21 x 30 mm	24527		10	500
		27207		2 ud.	5

Características:

- > Rodamiento articulado de Ø21 mm M6.

Características:

- > Rolamento articulado de Ø21 mm M6.

RODAMIENTO MAMPARA MOD. MMP14 ROLAMENTO DIVISÓRIA MOD. MMP14

NYLON

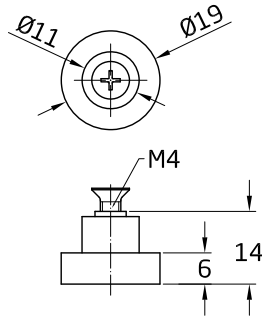

Acabado Acabamento	Medidas	Cod.		
Blanco Branco	Ø19 mm	24529		10
		27208		5

Características:

- > Rodamiento de Ø19 mm.
- > Con tornillo avellanado PHILIPS DIN 965 A2-M4X8 para mampara (CAZALLA).

Características:

- > Rolamento de Ø19 mm.
- > Com parafuso escareado PHILIPS DIN 965 A2-M4X8 para divisória (CAZALLA).

RODAMIENTO MAMPARA MOD. PMC01 ROLAMENTO DIVISÓRIA MOD. PMC01

NYLON

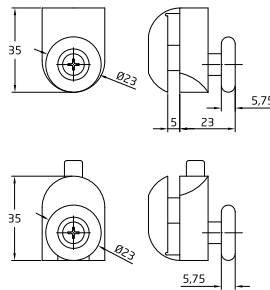

Acabado Acabamento	Medidas	Cod.		
Gris Cinzento	Ø23 mm	24528		4
		27209		5

Características:

- > Juego pinzas de nylon (superior e inferior) con rueda de Ø23 mm.
- > Para mamparas.

Características:

- > Conjunto pinças de nylon (superior e inferior) com 1 roda de Ø23 mm.
- > Para divisórias de vidro.

RODAMIENTO MAMPARA MOD. PMC02 ROLAMENTO DIVISÓRIA MOD. PMC02

NYLON

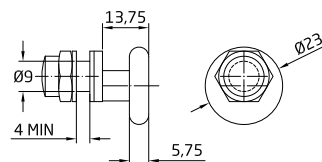

Acabado Acabamento	Medidas	Cod.		
Blanco Branco	Ø23 mm	24779		10

Características:

- > Rodamientos de nylon con separador y rueda de Ø23 mm.
- > Para mamparas.
- > Espesor de 4 a 6 mm.

Características:

- > Rolamentos de nylon com espaçador e roda Ø23 mm.
- > Para divisórias.
- > Espessura de 4 a 6 mm.

RODAMIENTO MAMPARA MOD. PMC03 ROLAMENTO DIVISÓRIA MOD. PMC03

NYLON

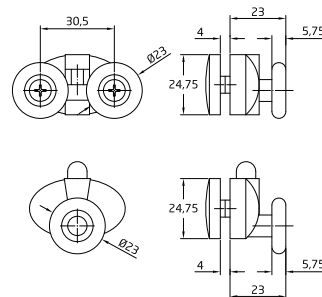

Acabado Acabamento	Medidas	Cod.		
Gris Cinzento	Ø23 mm	24780		4

Características:

- > Juego de rodamientos de pinzas de nylon (superior e inferior) Ø23 mm.
- > Para mamparas.
- > Espesor de 4 a 6 mm.

Características:

- > Conjunto de rolamentos de fixação em nylon (superior e inferior) com roda de Ø23 mm.
- > Para divisórias.
- > Espessura de 4 a 6 mm.

RODAMIENTO MAMPARA MOD. PMC04 ROLAMENTO DIVISÓRIA MOD. PMC04

NYLON

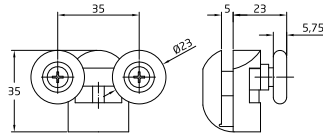

Acabado	Medidas	Cod.		
Acabamento				
Gris	Ø23 mm	24781		10
Cinzeno				200

Características:

- > Rodamientos de pinzas de nylon con rueda de Ø23 mm.
- > Para mamparas.
- > Espesor de 4 a 6 mm.

Características:

- > Rolamentos de fixação em nylon com roda Ø23 mm.
- > Para divisórias.
- > Espessura de 4 a 6 mm.

RODAMIENTO MOSQUITERA MOD. MSQ01 ROLAMENTO MOSQUETEIRA MOD. MSQ01

POLIAMIDA
POLYAMIDE

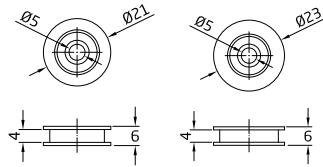

Acabado	Medidas	Cod.		
Acabamento				
Negro Preto	Ø21 mm	24530		10
		27210		5
				-
	Ø23 mm	24531		10
		27211		5
				-

Características:

- > Rodamiento de bolas para mosquitera.

Características:

- > Rolamento de esferas para mosquiteira.

MALETÍN RODAMIENTOS MOD. MLT01 MALA ROLAMENTOS MOD. MLT01



Medidas	Cod.		
24 Referencias 24 Referências	24532		1
			-

Características:

- > Maletín compuesto de 24 referencias de rodamientos de ventana, mampara y mosquitera.

Características:

- > Mala com 24 referências de rolamentos de janela, divisória e mosquiteira.

BISAGRA DE DUCHA DOBRADIÇA PARA VIDRO

ZAMAK

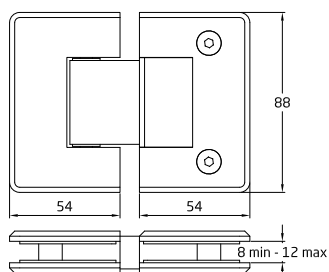
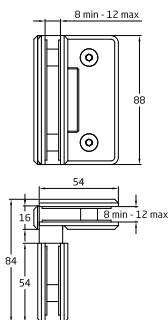
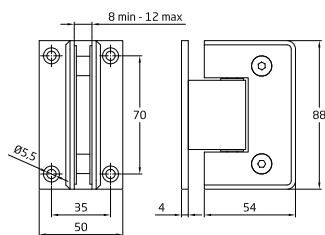

MOD.	Acabado Acabamento	Medidas	Cod.		
A	Níquel mate Níquel mate	88 x 54 mm	19957		1 10
B	Cromado brillo Cromo brilho	88 x 54 mm	22716		1 10
B	Níquel mate Níquel mate	88 x 54 mm	19958		1 10
C	Cromado brillo Cromo brilho	88 x 54 mm	22717		1 10
C	Níquel mate Níquel mate	88 x 54 mm	19959		1 10

Características:

- > Bisagra de pared en zamak para mamparas de ducha de cristal.
- > Ancho máximo de cristal: 800 mm.
- > Espesor de cristal: 8-12 mm.
- > Peso máximo por par: 35 kg.

Características:

- > Dobradiça de parede para vidro, em zamak, para portas de cabine de vidro.
- > Largura máxima de vidro 800 mm.
- > Espessura entre 8 e 12 mm.
- > Peso máximo por par: 35 kg.

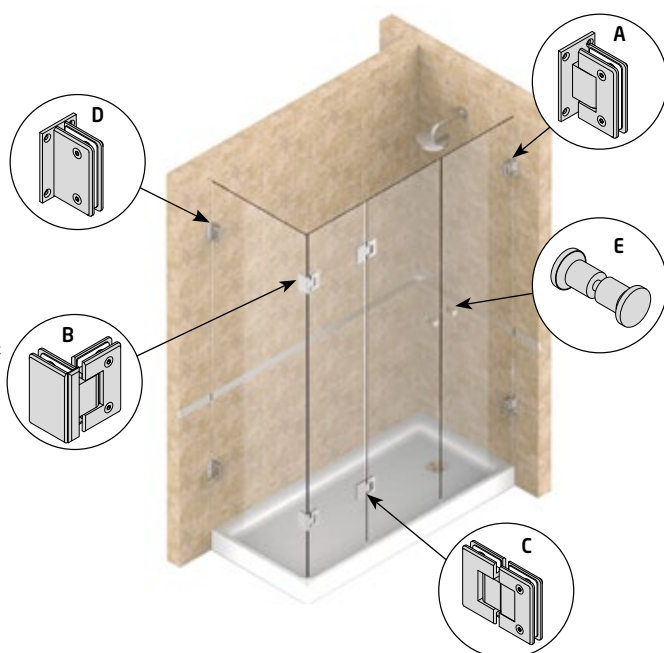

SOPORTE MOD. D SUPORTE MOD. D

ZAMAK

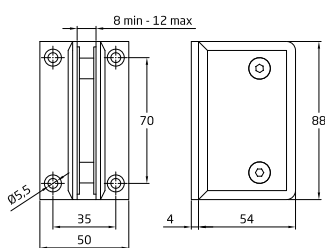

Acabado Acabamento	Medidas	Cod.		
Cromado brillo Cromo brilho	88 x 54 mm	22718		1 10
Níquel mate Níquel mate	88 x 54 mm	22624		1 10

Características:

- > Soporte fijo de pared en zamak para mamparas de ducha de cristal.
- > Ancho máximo de cristal: 800 mm.
- > Espesores: entre 8 y 12 mm.
- > Carga máxima por par: 35 kg.

Características:

- > Suporte fixo de parede em zamak para cabines de duche de vidro.
- > Largura máxima de vidro: 800 mm.
- > Espessuras entre 8 e 12 mm.
- > Peso máximo por par: 35 kg.

TIRADOR MOD. E PUXADOR MOD. E

ZAMAK

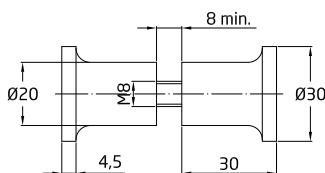

Acabado Acabamento	Medidas	Cod.		
Cromado brillo Cromo brilho	Ø20 x 30 mm	22625		10 120

Características:

- > Tirador en zamak para mamparas de ducha de cristal.
- > Espesor de mampara: 8-12 mm.

Características:

- > Puxador Zamak para divisórias de duche em vidro.
- > Espessura do ecrã: 8-12 mm.

HERRAJES MAMPARA INOX FERRAGENS INOX PARA DIVISORIAS



ACCESORIOS PARA PUERTA Y VENTANA
ACCESÓRIOS PARA PORTAS E JANELAS

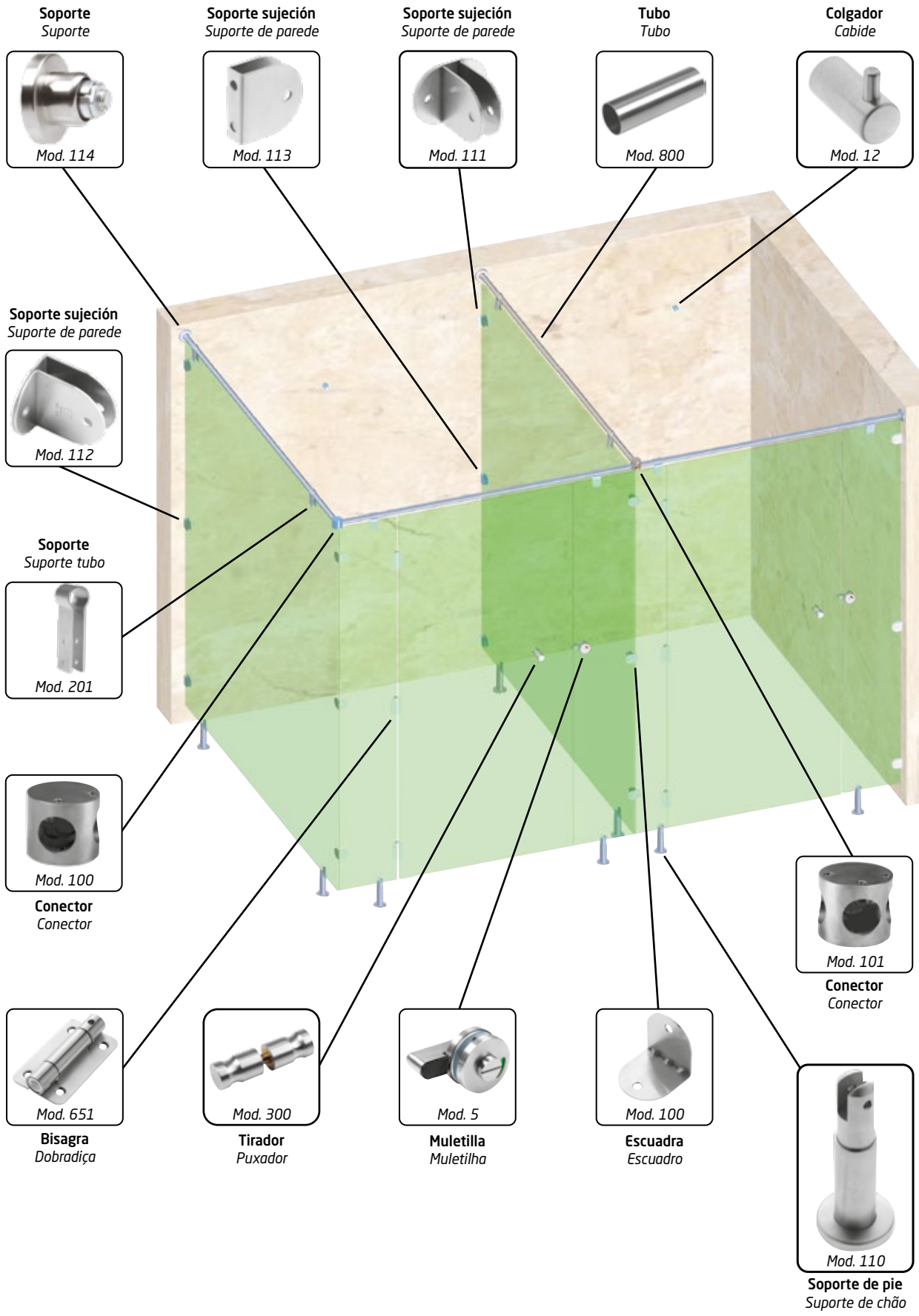

Herrajes para mamparas de 13 mm, se incluyen suplementos de goma para tablero de 10 mm
 Ferragens para divisórias de 13 mm, incluímos suplementos de borracha par placas de 10 mm



BISAGRA MOD. 650 DOBRADIÇA MOD. 650

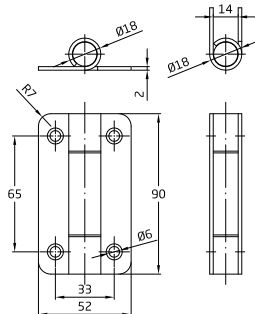

Acabado	Medidas	Cod.		
Acabamento				
Mate	90 x 52 x 2 mm	8200		6 36

Características:

- > Bisagra de sobreponer en acero inoxidable 18/8.
- > Nudo: Ø 18 mm.
- > Para mamparas.
- > Incluye accesorios de fijación.

Características:

- > Dobradiça de sobreposição em aço inoxidável 18/8.
- > Nó: Ø 18 mm.
- > Para portas de cabine.
- > Inclui acessórios de fixação.

BISAGRA MOD. 651 DOBRADIÇA MOD. 651

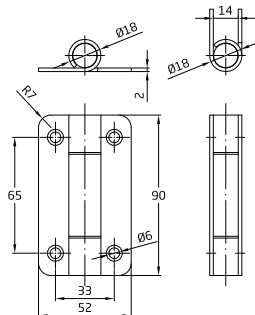

Acabado	Medidas	Cod.		
Acabamento				
Mate	90 x 52 x 2 mm	8201		6 36

Características:

- > Bisagra de sobreponer en acero inoxidable 18/8.
- > Nudo: Ø 18 mm.
- > Para mamparas.
- > Con muelle.
- > Incluye accesorios de fijación.

Características:

- > Dobradiça de sobreposição em aço inoxidável 18/8.
- > Nó: Ø 18 mm.
- > Para portas de cabine.
- > Com mola.
- > Inclui acessórios de fixação.

COLGADOR MOD. 12 CABIDE MOD. 12

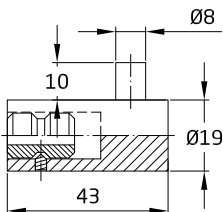

Acabado	Medidas	Cod.		
Acabamento				
Mate	Ø19 x 43 mm	8202		20 120

Características:

- > Colgador en acero inoxidable 18/8 para mamparas.
- > Incluye accesorios de fijación.

Características:

- > Cabide em aço inoxidável 18/8 para portas de cabine.
- > Inclui acessórios de fixação.

COLGADOR-TOPE MOD. 13 CABIDE-BATENTE PARA PORTA MOD. 13

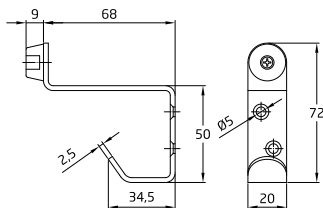

Acabado	Medidas	Cod.		
Acabamento				
Mate	68 x 50 mm	23474		10 200

Características:

- > Colgador con tope de goma en acero inoxidable 18/8 para mamparas.
- > Incluye accesorios de fijación.

Características:

- > Cabide com topo de borracha em aço inoxidável 18/8 para separadores.
- > Inclui acessórios de fixação.

ESCUADRA MOD. 100 ESQUADRO MOD. 100

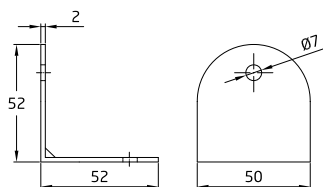

Acabado	Medidas	Cod.		
Acabamento				
Mate	52 x 50 mm	8203		20 120

Características:

- > Escuadra en acero inoxidable 18/8 para mamparas.
- > Incluye accesorios de fijación.

Características:

- > Esquadro em aço inoxidável 18/8 para portas de cabine.
- > Inclui acessórios de fixação.

MULETILLA MOD. 5 MULETILHA MOD. 5

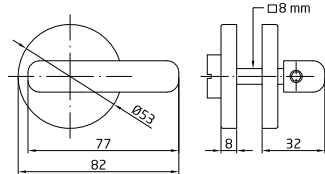

Acabado	Medidas	Cod.		
Acabamento				
Mate	Ø53 mm	8204		10

Características:

- > Muletilla en acero inoxidable 18/8 para mamparas.
- > Espesor máximo: 13 mm.
- > Incluye accesorios de fijación.

Características:

- > Muletilha em aço inoxidável 18/8 para portas de cabine.
- > Espessura máxima 13 mm.
- > Inclui parafusos e ferragens.

SOPORTE PIE MOD. 110 SUPORTE DE CHÃO MOD. 110

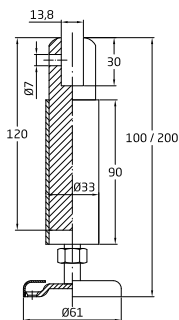

Acabado	Medidas	Cod.		
Acabamento				
Mate	100/200 x 33 x 61 mm	19818		5

Características:

- > Soporte de pie regulable en acero inoxidable 18/8.
- > Para mamparas de 10 a 13 mm.
- > Incluye tornillos, casquillos de fijación y suplementos.

Características:

- > Suporte de chão regulável em aço inoxidável 18/8.
- > Para portas de cabine de 10 a 13 mm.
- > Inclui parafusos, casquilhos para fixação e suplementos.

SOPORTE DE FIJACIÓN MOD. 111 - 112 - 113 SUPORTE DE FIXAÇÃO MOD. 111 - 112 - 113

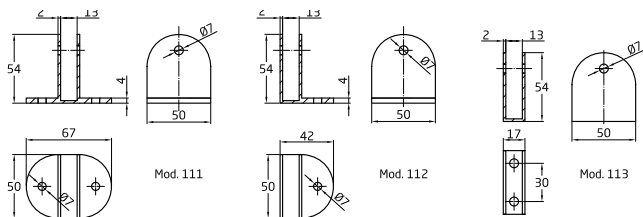

MOD.	Acabado	Medidas	Cod.		
	Acabamento				
MOD. 111	Mate	54 x 67 x 2 mm	19819		20
MOD. 112	Mate	54 x 42 x 2 mm	19820		20
MOD. 113	Mate	50 x 17 x 2 mm	19821		20

Características:

- > Soporte de sujeción en acero inoxidable 18/8.
- > Para mamparas de hasta 13 mm.
- > Incluye accesorios de fijación.

Características:

- > Suporte de fixação em aço inoxidável 18/8.
- > Para portas de cabine de até 13 mm.
- > Inclui acessórios de fixação.

SOPORTE MOD. 201 SUPORTE MOD. 201

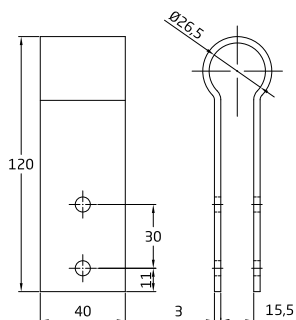

Acabado	Medidas	Cod.		
Acabamento				
Mate	120 x 40 mm	19822		4

Características:

- > Soporte en acero inoxidable 18/8.
- > Para unión de tubos y mamparas de 10 a 13 mm.
- > Incluye accesorios de fijación.

Características:

- > Suporte em aço inoxidável 18/8.
- > Para união de tubos e portas de cabine de 10 a 13 mm.
- > Inclui acessórios de fixação.

TORNILLO + CASQUILLO PARA FIJACIÓN DE MAMPARAS MOD. 235 PARAFUSO + CASQUILHO FIXAÇÃO DO PAINEL MOD. 235

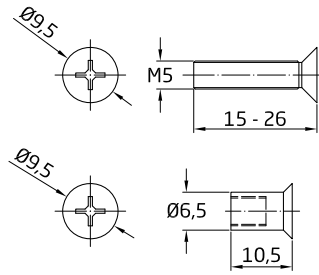

Acabado Acabamento	Medidas	Cod.		
Cromado	M5 x 15 mm	19832		50
	M5 x 26 mm	19833		50

Características:
 > Tornillo en acero inoxidable 18/8.
 > Casquillo en latón cromado.
 > Para la fijación de los herrajes de sistemas de mamparas.

Características:
 > Parafuso em aço inoxidável 18/8.
 > Casquilho em latão cromado.
 > Para a fixação das ferragens de sistemas de portas de cabine.

TORNILLO + CASQUILLO PARA FIJACIÓN DE MAMPARAS MOD. 245 PARAFUSO + CASQUILHO FIXAÇÃO DO PAINEL MOD. 245

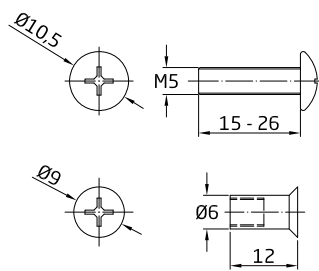

Acabado Acabamento	Medidas	Cod.		
Cromado	M5 x 16 mm	24976		50
	M5 x 26 mm	24977		50

Características:
 > Tornillo en acero inoxidable 18/8.
 > Casquillo en latón cromado.
 > Para la fijación de los herrajes de sistemas de mamparas.

Características:
 > Parafuso 18/8 em aço inoxidável.
 > Tampa em latão cromado.
 > Utilizado para fixar acessórios de divisórias de WC.

TIRAFONDO MOD. CABEZA PLANA PARAFUSO MADEIRA MOD. CABEZA PLANA



Acabado Acabamento	Medidas	Cod.		
Mate	5 x 12 mm	21790		1 50

Características:
 > Tirafondo en acero inoxidable 18/8.
 > Para la fijación de los herrajes de sistemas de mamparas.

Características:
 > Tirafundo em aço inoxidável 18/8.
 > Para a fixação das ferragens de sistemas de portas de cabine.

CONECTOR MOD. 100 CONECTOR MOD. 100

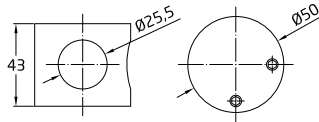

Acabado Acabamento	Medidas	Cod.		
Cromado	Ø50 x 43 mm	10457		2 20

Características:
 > Conector de 2 agujeros en acero inoxidable 18/8.
 > Para unión de tubos en sistemas de mamparas.
 > Incluye accesorios de fijación.

Características:
 > Conector de 2 furos em aço inoxidável 18/8.
 > Para união de tubos em sistemas de portas de cabine.
 > Inclui acessórios de fixação.

CONECTOR MOD. 101 CONECTOR MOD. 101

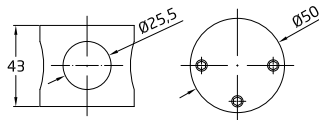

Acabado Acabamento	Medidas	Cod.		
Mate	Ø50 x 43 mm	10458		2 20

Características:
 > Conector de 3 agujeros en acero inoxidable 18/8.
 > Para unión de tubos en sistemas de mamparas.
 > Incluye accesorios de fijación.

Características:
 > Conector de 3 furos em aço inoxidável 18/8.
 > Para união de tubos em sistemas de portas de cabine.
 > Inclui acessórios de fixação.



ACCESORIOS PARA PUERTA Y VENTANA
 ACCESÓRIOS PARA PORTAS E JANELAS

SOPORTE MOD. 114 SUPORTE MOD. 114

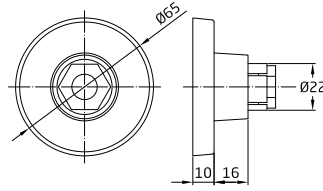

Acabado Acabamento	Medidas	Cod.		
Mate	Ø65 x 26 mm	10459		4 40

Características:

- > Soporte de pared en acero inoxidable 18/8.
- > Para fijación de tubos en sistemas de mamparas.
- > Incluye accesorios de fijación.

Características:

- > Suporte de parede em aço inoxidável 18/8.
- > Para fixação de tubos em sistemas de portas de cabine.
- > Inclui acessórios de fixação.

TIRADOR MOD. 300 PUXADOR MOD. 300

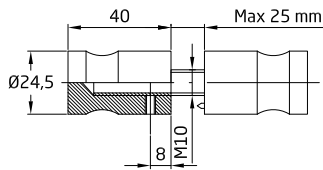

Acabado Acabamento	Medidas	Cod.		
Mate	Ø25 x 40 mm	10460		6 36

Características:

- > Tirador en acero inoxidable 18/8.
- > Para puertas en sistemas de mamparas.

Características:

- > Puxador em aço inoxidável 18/8.
- > Para portas em sistemas de portas de cabine.

TUBO MOD. 800 TUBO MOD. 800



Acabado Acabamento	Medidas	Cod.		
Mate	Ø25 mm - 3 m	10456		- 4

Características:

- > Tubo en acero inoxidable de Ø 25 mm y 1 mm de espesor.
- > Para sistemas de mamparas.

Características:

- > Tubo em aço inoxidável de Ø25 mm e 1 mm de espessura.
- > Para sistemas de portas de cabine.



BISAGRAS Y PERNIOS DOBRADIÇAS



Bisagras seguridad.....	282
Bisagras y pernios latón.....	288
Bisagras y pernios hierro.....	295
Bisagras y pernios acero inoxidable.....	295
Bisagras y pernios hierro.....	300
Bisagras zamak.....	324
Bisagras aluminio.....	331
Bisagras carpintería metálica.....	331
Pernios carpintería metálica.....	333
Pernios de roscar o pipa, embellecedores y plantillas.....	335

<i>Dobradiças de segurança.....</i>	<i>282</i>
<i>Dobradiças de latão.....</i>	<i>288</i>
<i>Dobradiças de ferro.....</i>	<i>295</i>
<i>Dobradiças de aço inoxidável.....</i>	<i>295</i>
<i>Dobradiças de ferro.....</i>	<i>300</i>
<i>Dobradiças de zamak.....</i>	<i>324</i>
<i>Dobradiças de alumínio.....</i>	<i>331</i>
<i>Dobradiças para carpintería metálica.....</i>	<i>331</i>
<i>Nós para carpintaria metálica.....</i>	<i>333</i>
<i>Dobradiças de roscar, embelezadores e bitolas.....</i>	<i>335</i>



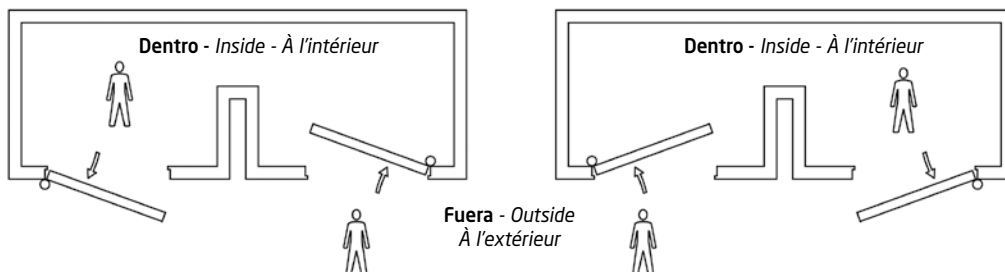

BISAGRA SEGURIDAD MOD. 561 DOBRADIÇA DE SEGURANÇA MOD. 561

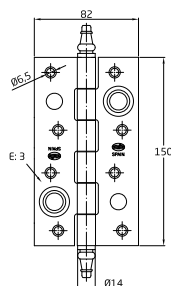

Acero
Aço

Acabado Acabamento	Medidas	Cod.				
Acero Aço	150 x 82 x 3 mm	Blanco Branco	3397	6	30	
		Bronceado Bronze	3580	6	30	
			14080	6	30	
		Cromado brillo Cromo brilho	3591	6	30	
			2521	1	6	
		Cromado mate Cromo mate	2602	1 ud.	6	30
			7336	6	30	
		Cuero Oxidado francês	150 x 82 x 3 mm	5516	6	30
		Lacado dorado Latonado dourado	150 x 82 x 3 mm	4118	-	30
		Latonado barnizado Latonado envernizado	150 x 82 x 3 mm	3231	6	30
				2522	1	6
		Negro Preto	150 x 82 x 3 mm	2015	1 ud.	6
3398	6			30		
Acero inoxidable 18/8 Aço inoxidável 18/8	150 x 82 x 3 mm	Mate	14081	1	6	
		2652	1 ud.	6	30	
			4947	6	30	
			16036	1	6	

Características:

- > Bisagra de seguridad para puertas de entrada.
- > Canto cuadrado, con remate.

Características:

- > Dobradiça de segurança para portas de entrada.
- > Borda quadrada, com tampa de remate.

Los artículos con código de barras se presentan con bridas
Os artigos com código de barras apresentam-se com abraçadeiras plasticas

BISAGRA SEGURIDAD MOD. 565 DOBRADIÇA DE SEGURANÇA MOD. 565

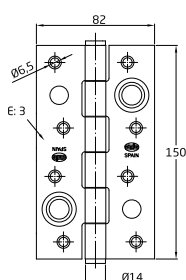

Acabado Acabamento	Medidas	Cod.				
Acero Aço	150 x 82 x 3 mm	Cromado brillo Cromo brilho	3592	6	30	
		2523	1	6		
		Cromado mate Cromo mate	150 x 82 x 3 mm	12248	6	30
		Cuero Oxidado francês	150 x 82 x 3 mm	5517	6	30
		Latonado barnizado Latonado envernizado	150 x 82 x 3 mm	3272	6	30
Acero inoxidable 18/8 Aço inoxidável 18/8	150 x 82 x 3 mm	Mate	2524	1	6	
		4948	6	30		
			16037	1	6	

Características:

- > Bisagra de seguridad para puertas de entrada.
- > Canto cuadrado, sin remate.

Características:

- > Dobradiça de segurança para portas de entrada.
- > Borda quadrada, sem remate.

Los artículos con código de barras se presentan con bridas
Os artigos com código de barras apresentam-se com abraçadeiras plasticas

BISAGRA SEGURIDAD MOD. 566 DOBRADIÇA DE SEGURANÇA MOD. 566

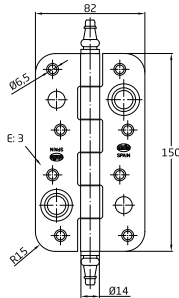

		Acabado Acabamento	Medidas	Cod.			
Acero Aço	Cromado brillo Cromo brilho	150 x 82 x 3 mm	2525		1	6	
			3593		6	30	
	Cromado mate Cromo mate	150 x 82 x 3 mm	7337		6	30	
	Cuero Oxidado francês	150 x 82 x 3 mm	6286		6	30	
	Lacado dorado Latonado dourado	150 x 82 x 3 mm	4119		-	30	
	Latonado barnizado Latonado envernizado	150 x 82 x 3 mm	3273		6	30	
			2526		1	6	
	Negro Preto		150 x 82 x 3 mm	4757		6	30
Acero inoxidable 18/8 Aço inoxidável 18/8	Mate		150 x 82 x 3 mm	4949		6	30
				16038		1	6

Características:

- > Bisagra de seguridad para puertas de entrada.
- > Canto redondo, con remate.

Características:

- > Dobradiça de segurança para portas de entrada.
- > Bordo redondo, com remate.

Los artículos con código de barras se presentan con bridas
Os artigos com código de barras apresentam-se com abraçadeiras plasticas

BISAGRA SEGURIDAD MOD. 567 DOBRADIÇA DE SEGURANÇA MOD. 567

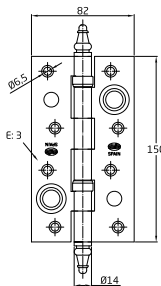

		Acabado Acabamento	Medidas	Cod.			
Acero Aço	Cromado brillo Cromo brilho	150 x 82 x 3 mm	3594		6	30	
			18062		6	30	
	Latonado barnizado Latonado envernizado	150 x 82 x 3 mm	3499		6	30	
	Negro Preto	150 x 82 x 3 mm	10398		6	30	
Acero inoxidable 18/8 Aço inoxidável 18/8	Mate		150 x 82 x 3 mm	7229		6	30

Características:

- > Bisagra de seguridad para puertas de entrada.
- > 2 rodamientos.
- > Canto cuadrado, con remate.

Características:

- > Dobradiça de segurança para portas de entrada.
- > 2 rolamentos.
- > Borda quadrada, com remate.

BISAGRA SEGURIDAD MOD. 568 DOBRADIÇA DE SEGURANÇA MOD. 568

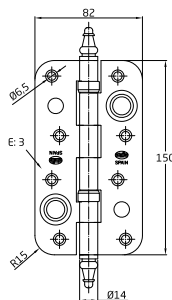

		Acabado Acabamento	Medidas	Cod.			
Acero Aço	Cromado brillo Cromo brilho	150 x 82 x 3 mm	3595		6	30	
			18063		6	30	
	Latonado barnizado Latonado envernizado	150 x 82 x 3 mm	3534		6	30	
	Negro Preto	150 x 82 x 3 mm	18064		6	30	
Acero inoxidable 18/8 Aço inoxidável 18/8	Mate		150 x 82 x 3 mm	7230		6	30

Características:

- > Bisagra de seguridad para puertas de entrada.
- > 2 rodamientos.
- > Canto redondo, con remate.

Características:

- > Dobradiça de segurança para portas de entrada.
- > 2 rolamentos.
- > Bordo redondo, com remate.

Los artículos con código de barras se presentan con bridas
Os artigos com código de barras apresentam-se com abraçadeiras plasticas

BISAGRA SEGURIDAD MOD. 569 DOBRADIÇA DE SEGURANÇA MOD. 569

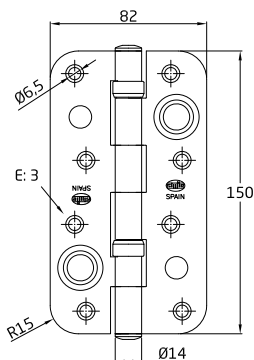

Acabado Acabamento	Medidas	Cod.		
Cromado mate Cromo mate	150 x 82 x 3 mm	24467		
Negro Preto	150 x 82 x 3 mm	24468		

Características:

- > Bisagra de seguridad para puertas de entrada.
- > 2 rodamientos.
- > Canto redondo, sin remate.

Características:

- > Dobradiça de segurança para portas de entrada.
- > 2 rolamentos.
- > Bordo redondo, sem remate.

BISAGRA SEGURIDAD MOD. 570 DOBRADIÇA DE SEGURANÇA MOD. 570

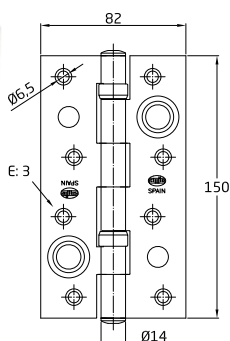

Acabado Acabamento	Medidas	Cod.		
Acero Aço	Latonado barnizado Latonado envernizado	150 x 82 x 3 mm	5498	
Acero inoxidable 18/8 Aço inoxidável 18/8	Mate		150 x 82 x 3 mm	7231

Características:

- > Bisagra de seguridad para puertas de entrada.
- > 2 rodamientos.
- > Canto cuadrado, sin remate.

Características:

- > Dobradiça de segurança para portas de entrada.
- > 2 rolamentos.
- > Borda quadrada, sem remate.

BISAGRA SEGURIDAD MOD. 571 DOBRADIÇA DE SEGURANÇA MOD. 571

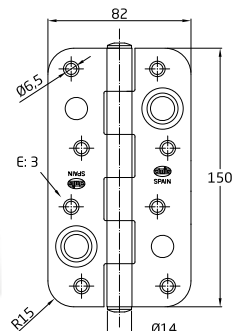

Acabado Acabamento	Medidas	Cod.		
Acero Aço	Cromado mate Cromo mate	150 x 82 x 3 mm	12249	
	Latonado barnizado Latonado envernizado	150 x 82 x 3 mm	5499	
	Negro Preto	150 x 82 x 3 mm	24469	
Acero inoxidable 18/8 Aço inoxidável 18/8	Mate		150 x 82 x 3 mm	7321

Características:

- > Bisagra de seguridad para puertas de entrada.
- > Canto redondo, sin remate.

Características:

- > Dobradiça de segurança para portas de entrada.
- > Bordo redondo, sem remate.

BISAGRA SEGURIDAD LATÓN MOD. 567 DOBRADIÇA SEGURANÇA LATÃO MOD. 567

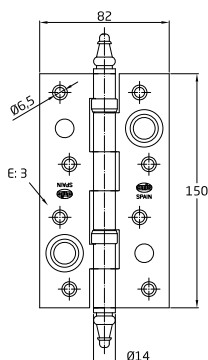

Acabado Acabamento	Medidas	Cod.		
Cromado brillo Cromo brilho	150 x 82 x 3 mm	4924		
Mate	150 x 82 x 3 mm	4922		

Características:

- > Bisagra de seguridad para puertas de entrada.
- > 2 rodamientos.
- > Canto cuadrado, con remate.

Características:

- > Dobradiça de segurança para portas de entrada.
- > 2 rolamentos.
- > Borda quadrada, com remate.

BISAGRA SEGURIDAD LATÓN MOD. 568 DOBRADIÇA SEGURANÇA LATÃO MOD. 568

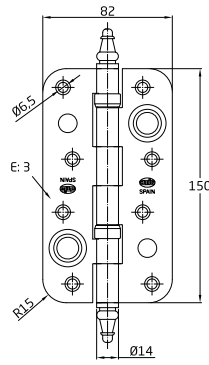

Acabado Acabamento	Medidas	Cod.			
Mate	150 x 82 x 3 mm	4923		6	30

Características:

- > Bisagra de seguridad para puertas de entrada.
- > 2 rodamientos.
- > Canto redondo, con remate.

Características:

- > Dobradiça de segurança para portas de entrada.
- > 2 rolamentos.
- > Bordo redondo, com remate.

BISAGRA SEGURIDAD MOD. 561 CE DOBRADIÇA DE SEGURANÇA MOD. 561 CE

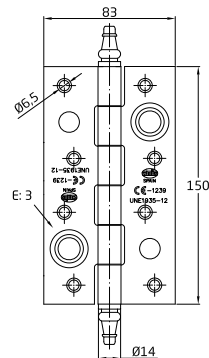

Acabado Acabamento	Medidas	Cod.			
Mate	150 x 83 x 3 mm	17519		6	30

Características:

- > Bisagra de seguridad para puertas de entrada.
- > Canto cuadrado, con remate.
- > Con marcado CE para puertas cortafuego.

Características:

- > Dobradiça de segurança para portas de entrada.
- > Borda quadrada, com tampa de remate.
- > Com marcação CE para portas corta-fogo.



BISAGRA SEGURIDAD MOD. 565 CE DOBRADIÇA DE SEGURANÇA MOD. 565 CE

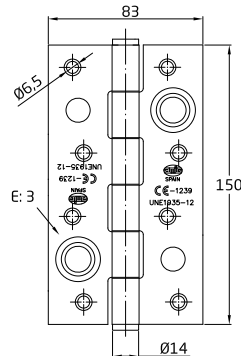

Acabado Acabamento	Medidas	Cod.			
Mate	150 x 83 x 3 mm	17520		6	30

Características:

- > Bisagra de seguridad para puertas de entrada.
- > Canto cuadrado, sin remate.
- > Con marcado CE para puertas cortafuego.

Características:

- > Dobradiça de segurança para portas de entrada.
- > Borda quadrada, sem remate.
- > Com marcação CE para portas corta-fogo.



BISAGRA SEGURIDAD MOD. 566 CE DOBRADIÇA DE SEGURANÇA MOD. 566 CE

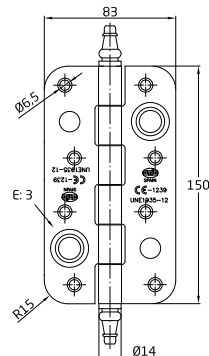

Acabado Acabamento	Medidas	Cod.			
Mate	150 x 83 x 3 mm	17521		6	30

Características:

- > Bisagra de seguridad para puertas de entrada.
- > Canto redondo, con remate.
- > Con marcado CE para puertas cortafuego.

Características:

- > Dobradiça de segurança para portas de entrada.
- > Bordo redondo, com remate.
- > Com marcação CE para portas corta-fogo.



BISAGRA SEGURIDAD MOD. 567 CE DOBRADIÇA DE SEGURANÇA MOD. 567 CE

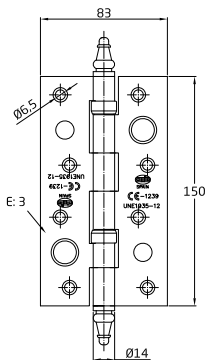

Acabado	Medidas	Cod.		
Acabamento				
Mate	150 x 83 x 3 mm	17522		6 30

Características:

- > Bisagra de seguridad para puertas de entrada.
- > 2 rodamientos.
- > Canto cuadrado, con remate.
- > Con marcado CE para puertas cortafuego.

Características:

- > Dobradiça de segurança para portas de entrada.
- > 2 rolamentos.
- > Borda quadrada, com remate.
- > Com marcação CE para portas corta-fogo.



BISAGRA SEGURIDAD MOD. 568 CE DOBRADIÇA DE SEGURANÇA MOD. 568 CE

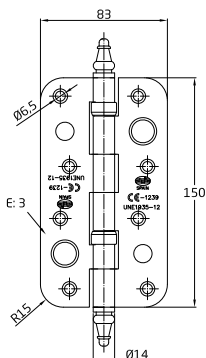

Acabado	Medidas	Cod.		
Acabamento				
Mate	150 x 83 x 3 mm	17523		6 30

Características:

- > Bisagra de seguridad para puertas de entrada.
- > 2 rodamientos.
- > Canto redondo, con remate.
- > Con marcado CE para puertas cortafuego.

Características:

- > Dobradiça de segurança para portas de entrada.
- > 2 rolamentos.
- > Bordo redondo, com remate.
- > Com marcação CE para portas corta-fogo.



BISAGRA SEGURIDAD MOD. 569 CE DOBRADIÇA DE SEGURANÇA MOD. 569 CE

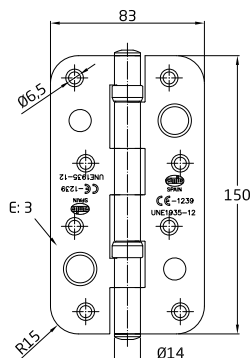

Acabado	Medidas	Cod.		
Acabamento				
Mate	150 x 83 x 3 mm	17597		6 30

Características:

- > Bisagra de seguridad para puertas de entrada.
- > 2 rodamientos.
- > Canto redondo, sin remate.
- > Con marcado CE para puertas cortafuego.

Características:

- > Dobradiça de segurança para portas de entrada.
- > 2 rolamentos.
- > Bordo redondo, sem remate.
- > Com marcação CE para portas corta-fogo.



BISAGRA SEGURIDAD MOD. 570 CE DOBRADIÇA DE SEGURANÇA MOD. 570 CE

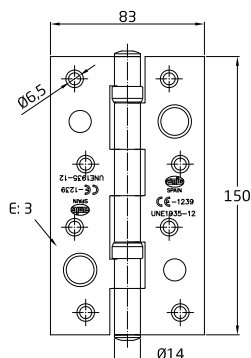

Acabado	Medidas	Cod.		
Acabamento				
Mate	150 x 83 x 3 mm	17524		6 30

Características:

- > Bisagra de seguridad para puertas de entrada.
- > 2 rodamientos.
- > Canto cuadrado, sin remate.
- > Con marcado CE para puertas cortafuego.

Características:

- > Dobradiça de segurança para portas de entrada.
- > 2 rolamentos.
- > Borda quadrada, sem remate.
- > Com marcação CE para portas corta-fogo.



BISAGRA SEGURIDAD MOD. 571 CE DOBRADIÇA DE SEGURANÇA MOD. 571 CE

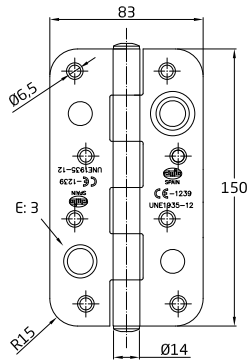

Acabado	Medidas	Cod.			
Acabamento					
Mate	150 x 83 x 3 mm	17525		6	30

Características:

- > Bisagra de seguridad para puertas de entrada.
- > Canto redondo, sin remate.
- > Con marcado CE para puertas cortafuego.

Características:

- > Dobradiça de segurança para portas de entrada.
- > Bordo redondo, sem remate.
- > Com marcação CE para portas corta-fogo.



BISAGRA MOD. 700 DOBRADIÇA MOD. 700

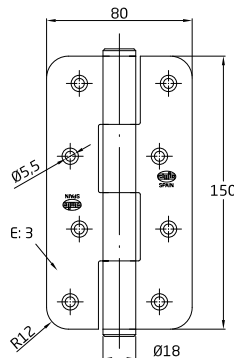

Acabado	Medidas	Cod.			
Acabamento					
Latonado barnizado Latonado envernizado	150 x 80 x 3 mm	8073		6	30

Características:

- > Bisagra fija de acero.
- > Canto redondo, sin remate.

Características:

- > Dobradiça fixa em aço.
- > Bordo redondo, sem remate.

BISAGRA MOD. 700 CE DOBRADIÇA MOD. 700 CE

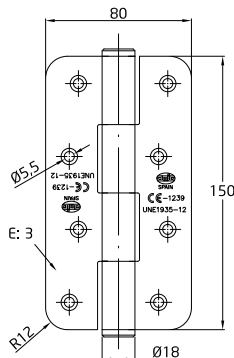

Acabado	Medidas	Cod.			
Acabamento					
Mate	150 x 80 x 3 mm	17526		6	30

Características:

- > Bisagra fija de acero.
- > Canto redondo, sin remate.
- > Con marcado CE para puertas cortafuego.

Características:

- > Dobradiça fixa em aço.
- > Bordo redondo, sem remate.
- > Com marcação CE para portas corta-fogo.



BISAGRA MOD. 701 DOBRADIÇA MOD. 701

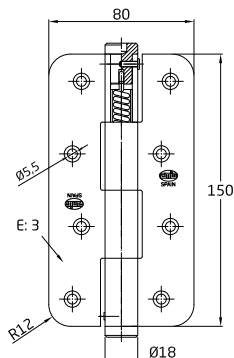

Acabado	Medidas	Cod.			
Acabamento					
Latonado barnizado Latonado envernizado	150 x 80 x 3 mm	8077		6	30

Características:

- > Bisagra fija de acero.
- > Canto redondo, sin remate.
- > Con muelle.

Características:

- > Dobradiça fixa em aço.
- > Bordo redondo, sem remate.
- > Com mola.

BISAGRA MOD. 1002 DOBRADIÇA MOD. 1002

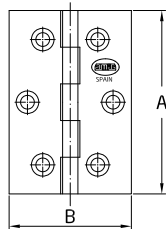
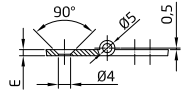

A (mm)	B (mm)	E (mm)
34	25	1,4
50	40	2
60	40	2
60	50	2
70	50	2

Acabado Acabamento	Medidas	Cod.			Cod.			Cod.		
Cromado brillo Cromo brilho	60 x 40 x 2 mm	4802		20	200			13340		2 ud. 10 50
	70 x 50 x 2 mm							13341		2 ud. 10 50
Cromado mate Cromo mate	60 x 40 x 2 mm	6186		20	200	7262		20	200	8094 2 ud. 10 50
	70 x 50 x 2 mm	6187		20	200	7263		20	200	8095 2 ud. 10 50
Cuero Oxidado francês	60 x 40 x 2 mm	5599		20	200	7264		20	200	8096 2 ud. 10 50
	70 x 50 x 2 mm	5809		20	200					
Pulido	38 x 25 x 1,4 mm	24863		40	400					
	50 x 40 x 2 mm	4555		20	200	14161		20	200	13337 2 ud. 10 50
	60 x 40 x 2 mm	3033		20	200	14162		20	200	2129 2 ud. 10 50
Pulido	60 x 50 x 2 mm	4560		20	200	14163		20	200	13339 2 ud. 10 50
	70 x 50 x 2 mm	3034		20	200	14164		20	200	2130 2 ud. 10 50

Características:

- > Bisagra fija.
- > Perfil laminado y pasador de latón.
- > Canto cuadrado, sin remate.

Características:

- > Dobradiça fixa.
- > Perfil laminado e eixo de latão.
- > Borda quadrada, sem remate.

Los artículos con código de barras se presentan con bridas
Os artigos com código de barras apresentam-se com abraçadeiras plasticas

BISAGRA MOD. 1003 DOBRADIÇA MOD. 1003

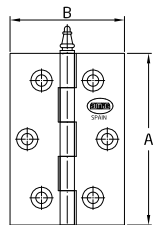
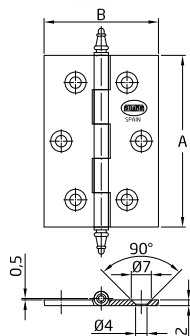

A (mm)	B (mm)	E (mm)
50	40	2
60	40	2
60	50	2
70	50	2

Acabado Acabamento	Medidas	Cod.			Cod.			Cod.		
Cromado brillo Cromo brilho	60 x 40 x 2 mm	4803		20	200					
	70 x 50 x 2 mm	4804		20	200					
Cromado mate Cromo mate	60 x 40 x 2 mm	6188		20	200	7266		20	200	8098 2 ud. 10 50
	60 x 50 x 2 mm	6189		20	200					
	70 x 50 x 2 mm	6190		20	200	7268		20	200	
Cuero Oxidado francês	60 x 40 x 2 mm	5600		20	200	7269		20	200	
	60 x 50 x 2 mm	5601		20	200					8102 2 ud. 10 50
	70 x 50 x 2 mm	5602		20	200	7271		20	200	8103 2 ud. 10 50
Mate	60 x 50 x 2 mm	5209		20	200					
	50 x 40 x 2 mm	3006		20	200	14165		20	200	2103 2 ud. 10 50
Pulido Polido	60 x 40 x 2 mm	3007		20	200	14166		20	200	2104 2 ud. 10 50
	60 x 50 x 2 mm	3008		20	200					
	70 x 50 x 2 mm	3009		20	200	22075		20	200	

Características:

- > Bisagra fija.
- > Perfil laminado de latón.
- > Canto cuadrado, con remate.

Características:

- > Dobradiça fixa.
- > Perfil laminado de latão.
- > Borda quadrada, com remate.

Los artículos con código de barras se presentan con bridas
Os artigos com código de barras apresentam-se com abraçadeiras plasticas

BISAGRA MOD. 1030 DOBRADIÇA MOD. 1030

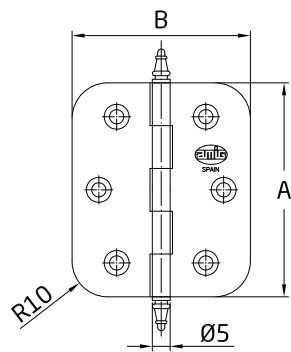

A (mm)	B (mm)	Espesor (mm)
60	50	2
70	50	2

Acabado Acabamento	Medidas	Cod.			
Mate	60 x 50 x 2 mm	5633		20	200
Pulido Polido	70 x 50 x 2 mm	5632		20	200

Características:

- > Bisagra fija.
- > Perfil laminado de latón.
- > Canto redondo, con remate.

Características:

- > Dobradiça fixa.
- > Perfil laminado de latão.
- > Bordo redondo, com remate.

BISAGRA MOD. 1130 DOBRADIÇA MOD. 1130

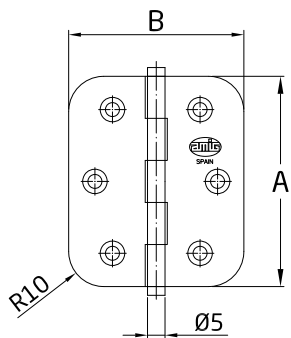

A (mm)	B (mm)	E (mm)
50	40	2
60	40	2
70	50	2

Acabado Acabamento	Medidas	Cod.			
Cromado brillo Cromo brilho	50 x 40 x 2 mm	18764		20	200
	60 x 40 x 2 mm	18767		20	200
	70 x 50 x 2 mm	18770		20	200
Cromado mate Cromo mate	50 x 40 x 2 mm	18762		20	200
	60 x 40 x 2 mm	18765		20	200
	70 x 50 x 2 mm	18768		20	200
Cuero Oxidado francês	50 x 40 x 2 mm	18763		20	200
	60 x 40 x 2 mm	18766		20	200
	70 x 50 x 2 mm	18769		20	200

Características:

- > Bisagra fija.
- > Perfil laminado de latón.
- > Canto redondo, con remate plano.

Características:

- > Dobradiça fixa.
- > Perfil laminado de latão.
- > Bordo redondo, com remate plano.

BISAGRA MOD. 1060 DOBRADIÇA MOD. 1060

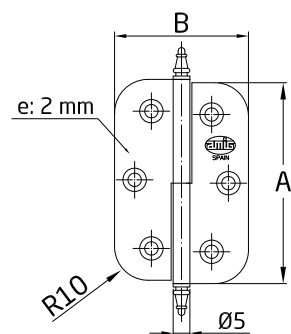

A (mm)	B (mm)	E (mm)
60	40	2
70	50	2

Acabado Acabamento	Medidas	Cod.			
Cromado mate Cromo mate	60 x 40 x 2 mm	7118		20	200
		7119		20	200
Cuero Oxidado francês	60 x 40 x 2 mm	11879		20	200
		11880		20	200
Pulido Polido	60 x 40 x 2 mm	5211		20	200
		5213		20	200
		5214		20	200

Características:

- > Bisagra desmontable.
- > Perfil laminado de latón.
- > Canto redondo, con remate.

Características:

- > Dobradiça desmontável.
- > Perfil laminado de latão.
- > Bordo redondo, com remate.

BISAGRA MOD. 1004 DOBRADIÇA MOD. 1004

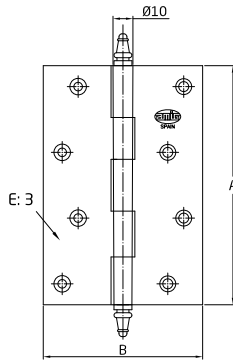

A (mm)	B (mm)	E (mm)
100	70	3
100	80	3
120	80	3

Acabado Acabamento	Medidas	Cod.				
Pulido Polido	100 x 70 x 3 mm	3010		6	36	
	100 x 80 x 3 mm	3011		6	36	
	120 x 80 x 3 mm	3012		6	36	

Características:
 > Bisagra fija.
 > Perfil laminado de latón.
 > Canto cuadrado, con remate.

Características:
 > Dobradiça fixa.
 > Perfil laminado de latão.
 > Borda quadrada, com remate.

BISAGRAS Y PERNIOS DOBRADIÇAS

BISAGRA MOD. 1006 DOBRADIÇA MOD. 1006

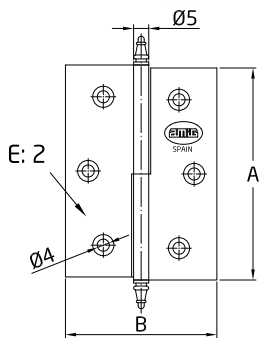

A (mm)	B (mm)	E (mm)
50	40	2
60	40	2
70	50	2
80	50	2

Acabado Acabamento	Medidas	Cod.					Cod.					Cod.				
Cromado brillo Cromo brilho	60 x 40 x 2 mm	Derecha	4805		20	200						13348		2 ud.	10	50
		Izquierda	4806		20	200						13349		2 ud.	10	50
	70 x 50 x 2 mm	Derecha	4807		20	200						13350		2 ud.	10	50
		Izquierda	4808		20	200						13351		2 ud.	10	50
Cromado mate Cromo mate	60 x 40 x 2 mm	Derecha	6191		20	200						13344		2 ud.	10	50
		Izquierda	6192		20	200						13345		2 ud.	10	50
	70 x 50 x 2 mm	Derecha	6193		20	200						13346		2 ud.	10	50
		Izquierda	6194		20	200						13347		2 ud.	10	50
Cuero Oxidado francés	60 x 40 x 2 mm	Derecha	5603		20	200	14169		20	200		8105		2 ud.	10	50
		Izquierda	5604		20	200	14170		20	200		8106		2 ud.	10	50
	70 x 50 x 2 mm	Derecha	5605		20	200	14171		20	200						
		Izquierda	5606		20	200	14172		20	200						
Pulido Polido	50 x 40 x 2 mm	Derecha	3013		20	200	2499		20	200						
		Izquierda	3014		20	200	2500		20	200						
	60 x 40 x 2 mm	Derecha	3015		20	200	2501		20	200						
		Izquierda	3016		20	200	2502		20	200						
	70 x 50 x 2 mm	Derecha	3017		20	200	2503		20	200						
		Izquierda	3018		20	200	2504		20	200	2136		2 ud.	10	50	
80 x 50 x 2 mm	Derecha					2505		20	100	13352		2 ud.	10	50		
	Izquierda					2506		20	100	13353		2 ud.	10	50		

Características:
 > Bisagra desmontable.
 > Perfil laminado de latón.
 > Canto cuadrado, con remate.

Características:
 > Dobradiça desmontável.
 > Perfil laminado de latão.
 > Borda quadrada, com remate.

Los artículos con código de barras se presentan con bridas
 Os artigos com código de barras apresentam-se com abraçadeiras plasticas

BISAGRA MOD. 1007 DOBRADIÇA MOD. 1007

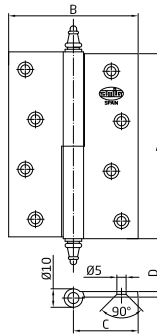

A (mm)	B (mm)	C (mm)	D (mm)
60	60	30	2,5
80	60	30	2,5
90	60	30	2,5
100	70	35	3
120	80	40	3

- Características:**
- > Bisagra desmontable.
 - > Perfil laminado de latón.
 - > Canto cuadrado, con remate.
- Características:**
- > Dobradiça desmontável.
 - > Perfil laminado de latão.
 - > Borda quadrada, com remate.

Los artículos con código de barras se presentan con bridas
Os artigos com código de barras apresentam-se com abraçadeiras plasticas

BISAGRAS Y PERNOS
DOBRADIÇAS

Acabado Acabamento	Medidas	Cod.	Cod.		Cod.		Cod.		Cod.				
Cromado brillo Cromo brilho	80 x 60 x 2,5 mm	Derecha Direita	4809	10	100								
		Izquierda Esquerda	4810	10	100			17146	1 ud.	10	50		
	90 x 60 x 2,5 mm	Derecha Direita	4811	10	100					17149	1 ud.	10	50
		Izquierda Esquerda	4812	10	100					17148	1 ud.	10	50
	100 x 70 x 3 mm	Derecha Direita	4813	6	36	2780	6	36					
		Izquierda Esquerda											
120 x 80 x 3 mm	Derecha Direita				2782	6	36						
	Izquierda Esquerda				2783	6	36						
Cromado mate Cromo mate	60 x 60 x 2,5 mm	Derecha Direita	5955	10	100	17135	10	50	17151	1 ud.	10	50	
		Izquierda Esquerda	5956	10	100	17134	10	50	17150	1 ud.	10	50	
	80 x 60 x 2,5 mm	Derecha Direita	5957	10	100	17137	10	50	17153	1 ud.	10	50	
		Izquierda Esquerda	5958	10	100				17152	1 ud.	10	50	
	90 x 60 x 2,5 mm	Derecha Direita	5959	10	100	17139	10	50	17155	1 ud.	10	50	
		Izquierda Esquerda	5960	10	100	17138	10	50	17154	1 ud.	10	50	
	100 x 70 x 3 mm	Derecha Direita	5961	6	36	17141	6	36					
		Izquierda Esquerda	5962	6	36	17140	6	36					
	120 x 80 x 3 mm	Derecha Direita	5963	6	36	17143	6	36					
		Izquierda Esquerda	5964	6	36	17142	6	36					
	Cuero Oxidado francés	60 x 60 x 2,5 mm	Derecha Direita	5467	10	100							
			Izquierda Esquerda	5468	10	100							
80 x 60 x 2,5 mm		Derecha Direita	5470	10	100								
		Izquierda Esquerda	5471	10	100								
90 x 60 x 2,5 mm		Derecha Direita	5472	10	100								
		Izquierda Esquerda	5473	10	100								
100 x 70 x 3 mm	Derecha Direita	5473	6	36	14082	6	36						
	Izquierda Esquerda	5474	6	36									
120 x 80 x 3 mm	Derecha Direita	5475	6	36									
	Izquierda Esquerda	5476	6	36									
Mate	90 x 60 x 2,5 mm	Derecha Direita	4850	10	100				17157	1 ud.	10	50	
		Izquierda Esquerda	4851	10	100				17156	1 ud.	10	50	
	100 x 70 x 3 mm	Derecha Direita	5803	6	36				17159	1 ud.	10	50	
		Izquierda Esquerda	5804	6	36				17158	1 ud.	10	50	
	120 x 80 x 3 mm	Derecha Direita	5805	6	36								
		Izquierda Esquerda	5806	6	36								
Pulido Polido	60 x 60 x 2,5 mm	Derecha Direita	3021	10	100	2507	10	100	17145	1 ud.	10	50	
		Izquierda Esquerda	3022	10	100	2508	10	100	17144	1 ud.	10	50	
	80 x 60 x 2,5 mm	Derecha Direita	3023	10	100	2509	10	100	2137	1 ud.	10	50	
		Izquierda Esquerda	3024	10	100	2510	10	100					
	90 x 60 x 2,5 mm	Derecha Direita	3175	10	100				2356	1 ud.	10	50	
		Izquierda Esquerda	3176	10	100				2357	1 ud.	10	50	
	100 x 70 x 3 mm	Derecha Direita	3025	6	36				2140	1 ud.	10	50	
		Izquierda Esquerda	3026	6	36								
	120 x 80 x 3 mm	Derecha Direita	3027	6	36	2513	6	36	2354	1 ud.	10	50	
		Izquierda Esquerda	3028	6	36	2514	6	36	2355	1 ud.	10	50	

BISAGRA MOD. 1070 DOBRADIÇA MOD. 1070

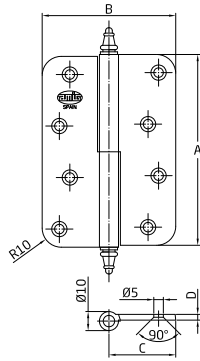

A (mm)	B (mm)	C (mm)	D (mm)
80	60	30	2,5
100	70	35	3

Acabado Acabamento	Medidas	Cod.			
Pulido Polido	80 x 60 x 2,5 mm	Derecha Direita	6068	10	100
		Izquierda Esquerda	6069	10	100
	100 x 70 x 3 mm	Derecha Direita	6070	6	36
		Izquierda Esquerda	6071	6	36

Características:

- > Bisagra desmontable.
- > Perfil laminado de latón.
- > Canto redondo, con remate.

Características:

- > Dobradiça desmontável.
- > Perfil laminado de latão.
- > Bordo redondo, com remate.

BISAGRA MOD. 1107 DOBRADIÇA MOD. 1107

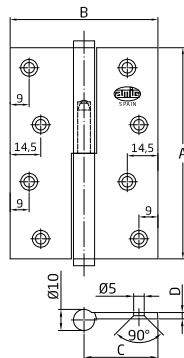

A (mm)	B (mm)	C (mm)	D (mm)
100	70	35	3
120	80	40	3

Acabado Acabamento	Medidas	Cod.			
Pulido Polido	100 x 70 x 3 mm	Izquierda Esquerda	6064	6	36
		Derecha Direita	6065	6	36
	120 x 80 x 3 mm	Izquierda Esquerda	6066	6	36

Características:

- > Bisagra desmontable.
- > Perfil laminado de latón.
- > Canto cuadrado, con remate plano.

Características:

- > Dobradiça desmontável.
- > Perfil laminado de latão.
- > Borda quadrada, com remate plano.

BISAGRA MOD. 1080 DOBRADIÇA MOD. 1080

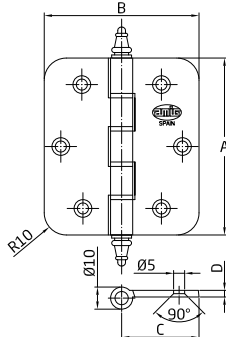

A (mm)	B (mm)	C (mm)	D (mm)
70	60	30	2.5
80	70	35	2.5

Acabado Acabamento	Medidas	Cod.		
Mate	70 x 60 x 2,5 mm	6221	10	100
	80 x 70 x 2,5 mm	6222	6	36

Características:

- > Bisagra fija.
- > Perfil laminado de latón.
- > Canto redondo, con remate.

Características:

- > Dobradiça fixa.
- > Perfil laminado de latão.
- > Bordo redondo, com remate.

BISAGRA MOD. 1008 DOBRADIÇA MOD. 1008

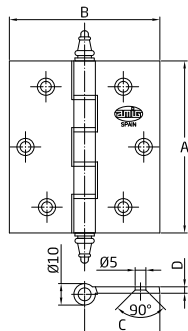

A (mm)	B (mm)	C (mm)	D (mm)
70	60	30	2.5
80	60	30	2.5
80	70	35	2.5
90	60	30	2.5
100	70	35	3
100	80	40	3
120	80	40	3

Acabado Acabamento	Medidas	Cod.			Cod.			Cod.		
Cromado brillo Cromo brilho	70 x 60 x 2,5 mm	4817		10	100					
	100 x 70 x 3 mm	4818		6	36			17162		1 ud. 10 50
	120 x 80 x 3 mm	4819		6	36			17163		1 ud. 10 50
Cromado mate Cromo mate	70 x 60 x 2,5 mm	5965		10	100			17164		1 ud. 10 50
	90 x 60 x 2,5 mm	17424		6	36					
	100 x 70 x 3 mm	5966		6	36	7276		6	36	17165 1 ud. 10 50
Cuero Oxidado francês	120 x 80 x 3 mm	5967		6	36	7277		6	36	17166 1 ud. 10 50
	70 x 60 x 2,5 mm	5477		10	100					
	80 x 60 x 2,5 mm	5478		6	36	7273		6	36	
	80 x 70 x 2,5 mm	5479		6	36	7274		6	36	
	90 x 60 x 2,5 mm	17425		6	36					
Mate	100 x 70 x 3 mm	5480		6	36					
	100 x 80 x 3 mm	5481		6	36					
	120 x 80 x 3 mm	5482		6	36					
	70 x 60 x 2,5 mm	4472		10	100			17167		1 ud. 10 50
	80 x 60 x 2,5 mm							17168		1 ud. 10 50
	80 x 70 x 2,5 mm	5025		6	36					
Polido	90 x 60 x 2,5 mm	17427		6	36					
	100 x 70 x 3 mm	5807		6	36			17169		1 ud. 10 50
	120 x 80 x 3 mm	5808		6	36			17170		1 ud. 10 50
	70 x 60 x 2,5 mm	3607		10	100					
Pulido Polido	80 x 60 x 2,5 mm	3029		6	36	22076		6	36	
	90 x 60 x 2,5 mm	17426		6	36					
	100 x 70 x 3 mm	3030		6	36			2142		1 ud. 10 50
	100 x 80 x 3 mm	3031		6	36			17160		1 ud. 10 50
120 x 80 x 3 mm	3032		6	36			2358		1 ud. 10 50	

Características:

- > Bisagra fija.
- > Perfil laminado de latón.
- > Canto cuadrado, con remate.
- > Pasador de latón y con arandelas.

Características:

- > Dobradiça fixa.
- > Perfil laminado de latão.
- > Borda quadrada, com remate.
- > Com anilhas dobradiça e eixo de latão.

Los artículos con código de barras se presentan con bridas
Os artigos com código de barras apresentam-se com abraçadeiras plasticas

BISAGRA MOD. 3010 DOBRADIÇA MOD. 3010

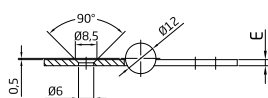
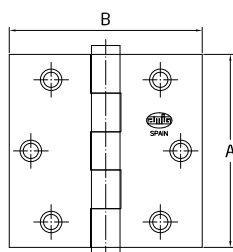

A (mm)	B (mm)	E (mm)
63	63	2.4
76	76	2.4
89	89	2.4
101	101	2.4

Acabado Acabamento	Medidas	Cod.		
Cuero Oxidado francês	3" x 3" (76 x 76 x 2,4 mm)	5939		5 50
	3,5" x 3,5" (89 x 89 x 2,4 mm)	5943		5 50
	4" x 4" (101 x 101 x 2,4 mm)	5947		5 50
Pulido Polido	2,5" x 2,5" (63 x 63 x 2,4 mm)	10618		5 50
	3" x 3" (76 x 76 x 2,4 mm)	5937		5 50
	4" x 4" (101 x 101 x 2,4 mm)	5945		5 50

Características:

- > Bisagra fija.
- > Perfil laminado de latón.
- > Canto cuadrado, con remate plano.
- > Envasado por pares.

Características:

- > Dobradiça fixa.
- > Perfil laminado de latão.
- > Borda quadrada, com remate plano.
- > Embalados por pares.

BISAGRA MOD. 3012 DOBRADIÇA MOD. 3012

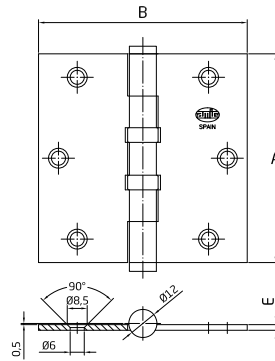

A (mm)	B (mm)	E (mm)
76	76	2.4
89	89	2.4
101	101	2.4

Acabado Acabamento	Medidas	Cod.		
Cuero Oxidado francês	3" x 3" (76 x 76 x 2,4 mm)	5940	5	50
	3,5" x 3,5" (89 x 89 x 2,4 mm)	5944	5	50
Pulido Polido	3" x 3" (76 x 76 x 2,4 mm)	5938	5	50
	4" x 4" (101 x 101 x 2,4 mm)	5946	5	50

Características:

- > Bisagra fija.
- > Perfil laminado de latón.
- > Canto cuadrado, con remate plano.
- > 2 rodamientos.
- > Envasado por pares.

Características:

- > Dobradiça fixa.
- > Perfil laminado de latão.
- > Borda quadrada, com remate plano.
- > 2 rolamentos.
- > Embalados por pares.

BISAGRA MOD. 1207 DOBRADIÇA MOD. 1207

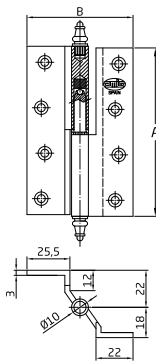

A (mm)	B (mm)
100	63
120	63

Acabado Acabamento	Medidas	Cod.			
Pulido Polido	120 x 63 x 3 mm	Derecha Direita	5935	6	36
		Izquierda Esquerda	5936	6	36
Pulido Polido	100 x 63 x 3 mm	Derecha Direita	5933	6	36
		Izquierda Esquerda	5934	6	36

Características:

- > Bisagra desmontable.
- > Perfil laminado de latón.
- > Canto cuadrado, con remate.
- > Para puerta solapada.

Características:

- > Dobradiça desmontável.
- > Perfil laminado de latão.
- > Borda quadrada, com remate.
- > Para portas de sobrepor.

BISAGRA MOD. 1010 DOBRADIÇA MOD. 1010

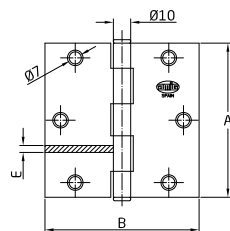

A (mm)	B (mm)	E (mm)
63	63	1.4
76	76	1.6
89	89	2.4
101	101	2.4

Acabado Acabamento	Medidas	Cod.		
Cromado mate Cromo mate	4" x 4" (101 x 101 x 2 mm)	10630	5	50
	3,5" x 3,5" (89 x 89 x 1,8 mm)	10629	5	50
	3" x 3" (76 x 76 x 1,6 mm)	10628	5	50
Cuero Oxidado francês	3,5" x 3,5" (89 x 89 x 1,8 mm)	10632	5	50
	4" x 4" (101 x 101 x 2 mm)	3705	5	50
Latonado barnizado Latonado envernizado	3,5" x 3,5" (89 x 89 x 1,8 mm)	3704	5	50
	3" x 3" (76 x 76 x 1,6 mm)	3752	5	50
	2,5" x 2,5" (63 x 63 x 1,4 mm)	2126	5	50

Características:

- > Bisagra desmontable de acero con eje de Ø 6 mm.
- > Canto cuadrado, sin remate.
- > Envasado por pares.

Características:

- > Dobradiça desmontável de aço com eixo de Ø 6 mm.
- > Borda quadrada, sem remate.
- > Embalado por pares.

Los artículos con código de barras se presentan con bridas
Os artigos com código de barras apresentam-se com abraçadeiras plasticas

BISAGRA MOD. 1011 DOBRADIÇA MOD. 1011

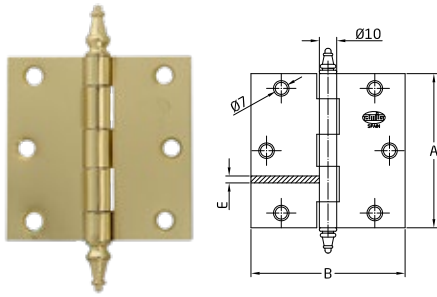

A (mm)	B (mm)	E (mm)
76	76	1.6
89	89	2.4
101	101	2.4

Acabado Acabamento	Medidas	Cod.			
Latonado barnizado Latonado envernizado	4" x 4" (101 x 101 x 2 mm)	3708		5	50
	3,5" x 3,5" (89 x 89 x 1,8 mm)	3707		5	50
	3" x 3" (76 x 76 x 1,6 mm)	2121		1 ud.	10
3706				5	50

Características:

- > Bisagra desmontable de acero con eje de Ø 6 mm.
- > Canto cuadrado, con remate.
- > Envasado por pares.

Características:

- > Dobradiça desmontável de aço com eixo de Ø 6 mm.
- > Borda quadrada, com remate.
- > Embalado por pares.

Los artículos con código de barras se presentan con bridas
Os artigos com código de barras apresentam-se com abraçadeiras plasticas

BISAGRA MOD. 2002 DOBRADIÇA MOD. 2002

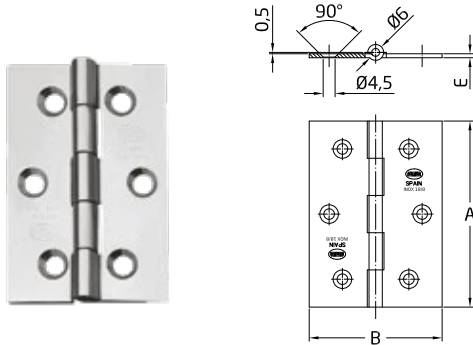
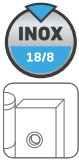

A (mm)	B (mm)	E (mm)
60	40	1.5
60	50	1.5
70	50	1.5

Acabado Acabamento	Medidas	Cod.			
Acabamento	60 x 40 x 1,5 mm	5329		20	200
		8743		20	200
		13357		2 ud.	10
Mate	60 x 50 x 1,5 mm	7322		20	200
		8744		20	200
		13358		2 ud.	10
Mate	70 x 50 x 1,5 mm	5330		20	200
		8745		20	200
		13359		2 ud.	10

Características:

- > Bisagra fija de acero inoxidable 18/8.
- > Canto cuadrado, sin remate.

Características:

- > Dobradiça fixa em aço inoxidável 18/8.
- > Borda quadrada, sem remate.

Los artículos con código de barras se presentan con bridas
Os artigos com código de barras apresentam-se com abraçadeiras plasticas

BISAGRA MOD. 2003 DOBRADIÇA MOD. 2003

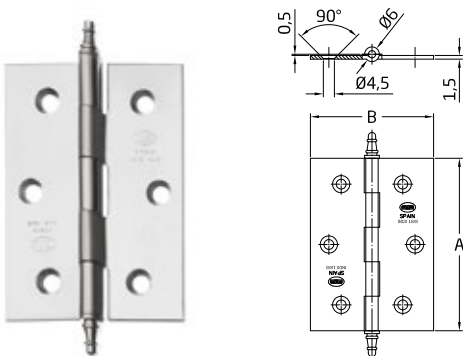

A (mm)	B (mm)	E (mm)
60	40	1.5
60	50	1.5
70	50	1.5

Acabado Acabamento	Medidas	Cod.				
Acabamento	60 x 40 x 1,5 mm	5123		20	200	
		8746		20	200	
		5124		20	200	
Mate	60 x 50 x 1,5 mm	8747		20	200	
		13361		2 ud.	10	50
		5125		20	200	
Mate	70 x 50 x 1,5 mm	8748		20	200	

Características:

- > Bisagra fija de acero inoxidable 18/8.
- > Canto cuadrado, con remate.

Características:

- > Dobradiça fixa em aço inoxidável 18/8.
- > Borda quadrada, com remate.

Los artículos con código de barras se presentan con bridas
Os artigos com código de barras apresentam-se com abraçadeiras plasticas

BISAGRA MOD. 2030 DOBRADIÇA MOD. 2030

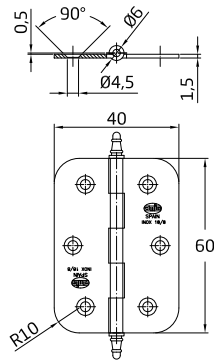

Acabado Acabamento	Medidas	Cod.		
Mate	60 x 40 x 1,5 mm	8349		20

Características:

- > Bisagra fija de acero inoxidable 18/8.
- > Canto redondo, con remate.

Características:

- > Dobradiça fixa em aço inoxidável 18/8.
- > Com borda redonda, com remate.

BISAGRA MOD. 2006 DOBRADIÇA MOD. 2006

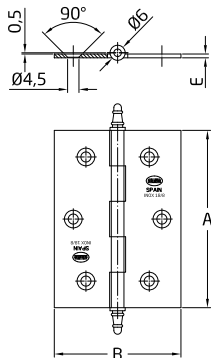

A (mm)	B (mm)	E (mm)
60	40	1.5
70	50	1.5

Acabado Acabamento	Medidas	Cod.			
Mate	60 x 40 x 1,5 mm	Derecha Direita	5126		20
		Izquierda Esquerda	5127		20
			8749		20
			8750		20
	70 x 50 x 1,5 mm	Derecha Direita	5128		20
		Izquierda Esquerda	5129		20
		8752		20	

Características:

- > Bisagra desmontable de acero inoxidable 18/8.
- > Canto cuadrado, con remate.

Características:

- > Dobradiça desmontável em aço inoxidável 18/8.
- > Borda quadrada, com remate.

Los artículos con código de barras se presentan con bridas
Os artigos com código de barras apresentam-se com abraçadeiras plasticas

BISAGRA MOD. 2060 DOBRADIÇA MOD. 2060

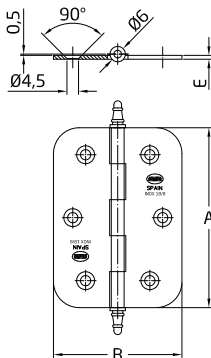

A (mm)	B (mm)	E (mm)
60	40	1.5
70	50	1.5

Acabado Acabamento	Medidas	Cod.			
Mate	60 x 40 x 1,5 mm	Derecha Direita	8351		20
		Izquierda Esquerda	8352		20
	70 x 50 x 1,5 mm		8354		20

Características:

- > Bisagra desmontable de acero inoxidable 18/8.
- > Canto redondo, con remate.

Características:

- > Dobradiça desmontável em aço inoxidável 18/8.
- > Borda redonda, sem remate.

Los artículos con código de barras se presentan con bridas
Os artigos com código de barras apresentam-se com abraçadeiras plasticas

BISAGRA MOD. 2066 DOBRADIÇA MOD. 2066

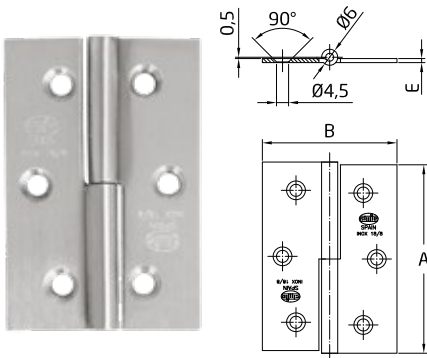

A (mm)	B (mm)	E (mm)
60	40	1.5
70	50	1.5

Acabado Acabamento	Medidas	Cod.				
Mate	60 x 40 x 1,5 mm	Derecha Direita	7323		20	200
			8762		20	200
		Izquierda Esquerda	7324		20	200
			8763		20	200
	70 x 50 x 1,5 mm	Derecha Direita	7325		20	200
			8764		20	200
		Izquierda Esquerda	7326		20	200

Características:

- > Bisagra desmontable de acero inoxidable 18/8.
- > Canto cuadrado, sin remate.

Características:

- > Dobradiça desmontável em aço inoxidável 18/8.
- > Borda quadrada, sem remate.

Los artículos con código de barras se presentan con bridas
Os artigos com código de barras apresentam-se com abraçadeiras plasticas

BISAGRA MOD. 2007 DOBRADIÇA MOD. 2007

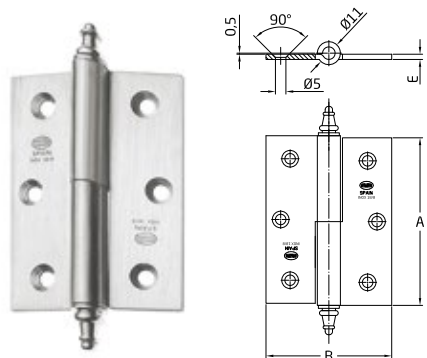

A (mm)	B (mm)	E (mm)
80	60	2.5
90	60	2.5
100	70	2.5
120	80	2.5

Acabado Acabamento	Medidas	Cod.				
Mate	80 x 60 x 2,5 mm	Derecha Direita	5130		10	100
			8753		10	100
		Izquierda Esquerda	5131		10	100
			8754		10	100
	90 x 60 x 2,5 mm	Derecha Direita	5132		10	100
			5133		10	100
	100 x 70 x 2,5 mm	Derecha Direita	5134		6	36
			8757		6	36
	120 x 80 x 2,5 mm	Izquierda Esquerda	5135		6	36
		Derecha Direita	7977		6	36
		Izquierda Esquerda	7978		6	36

Características:

- > Bisagra desmontable de acero inoxidable 18/8.
- > Canto cuadrado, con remate.

Características:

- > Dobradiça desmontável em aço inoxidável 18/8.
- > Borda quadrada, com remate.

Los artículos con código de barras se presentan con bridas
Os artigos com código de barras apresentam-se com abraçadeiras plasticas

BISAGRA MOD. 2070 DOBRADIÇA MOD. 2070

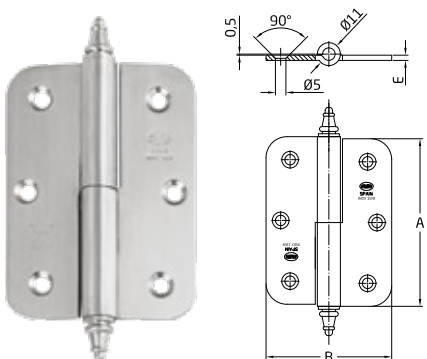

A (mm)	B (mm)	E (mm)
80	60	2.5
100	70	2.5

Acabado Acabamento	Medidas	Cod.				
Mate	80 x 60 x 2,5 mm	Derecha Direita	8355		10	100
			8356		10	100
		Izquierda Esquerda	8357		6	36
			8358		6	36
	100 x 70 x 2,5 mm	Derecha Direita	8357		6	36
			8358		6	36

Características:

- > Bisagra desmontable de acero inoxidable 18/8.
- > Canto redondo, con remate.

Características:

- > Dobradiça desmontável em aço inoxidável 18/8.
- > Borda redonda, com remate.

Los artículos con código de barras se presentan con bridas
Os artigos com código de barras apresentam-se com abraçadeiras plasticas

BISAGRA MOD. 2077 DOBRADIÇA MOD. 2077

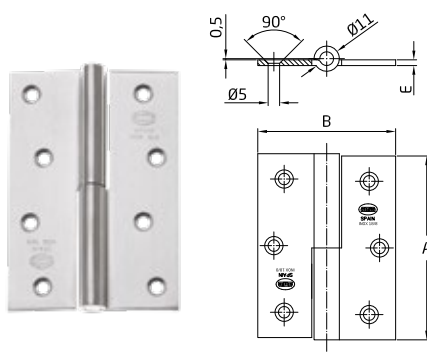

A (mm)	B (mm)	E (mm)
80	60	2.5
90	60	2.5
100	70	2.5

Acabado Acabamento	Medidas	Cod.			
Mate	80 x 60 x 2,5 mm	Derecha Direita	7327		10 100
		Izquierda Esquerda	7328		10 100
	90 x 60 x 2,5 mm	Derecha Direita	7329		10 100
		Izquierda Esquerda	7330		10 100
	100 x 70 x 2,5 mm	Derecha Direita	7331		6 36
		Izquierda Esquerda	7332		6 36

Características:

- > Bisagra desmontable de acero inoxidable 18/8.
- > Canto cuadrado, sin remate.

Características:

- > Dobradiça desmontável em aço inoxidável 18/8.
- > Borda quadrada, sem remate.

Los artículos con código de barras se presentan con bridas
Os artigos com código de barras apresentam-se com abraçadeiras plasticas

BISAGRA MOD. 2008 DOBRADIÇA MOD. 2008

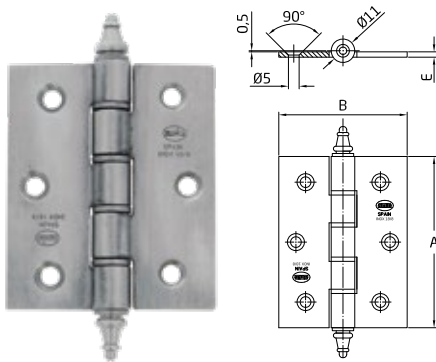

A (mm)	B (mm)	E (mm)
70	60	2.5
80	60	2.5
100	70	2.5

Acabado Acabamento	Medidas	Cod.		
Mate	70 x 60 x 2,5 mm	5136		10 100
		8759		10 100
	80 x 60 x 2,5 mm	5137		6 36
		8760		6 36
	100 x 70 x 2,5 mm	5138		6 36
		8761		6 36

Características:

- > Bisagra fija de acero inoxidable 18/8.
- > Canto cuadrado, con remate.
- > Con arandelas.

Características:

- > Dobradiça fixa em aço inoxidável 18/8.
- > Borda quadrada, com remate.
- > Com anilhas.

Los artículos con código de barras se presentan con bridas
Os artigos com código de barras apresentam-se com abraçadeiras plasticas

BISAGRA MOD. 2088 DOBRADIÇA MOD. 2088

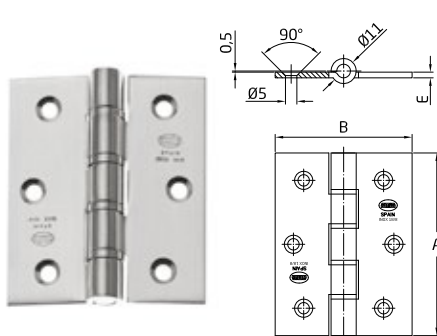
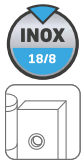

A (mm)	B (mm)	E (mm)
70	60	2.5
80	60	2.5
100	70	2.5

Acabado Acabamento	Medidas	Cod.		
Mate	70 x 60 x 2,5 mm	7333		10 100
		8772		10 100
		13415	2 ud.	10 50
	80 x 60 x 2,5 mm	7334		6 36
		8773		6 36
		7335		6 36
	100 x 70 x 2,5 mm	8774		6 36
		13416	1 ud.	10 50

Características:

- > Bisagra fija de acero inoxidable 18/8.
- > Canto cuadrado, sin remate.
- > Con arandelas.

Características:

- > Dobradiça fixa em aço inoxidável 18/8.
- > Borda quadrada, sem remate.
- > Com anilhas.

Los artículos con código de barras se presentan con bridas
Os artigos com código de barras apresentam-se com abraçadeiras plasticas

BISAGRA MOD. 2010 DOBRADIÇA MOD. 2010

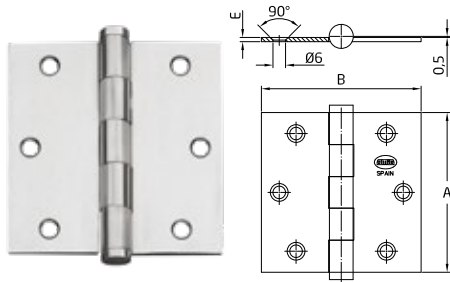

A (mm)	B (mm)	E (mm)
76	76	2
89	89	2.3
101	101	2.5

Acabado Acabamento	Medidas	Cod.		
Mate	3" x 3" (76 x 76 x 2 mm)	6057	5	50
	3,5" x 3,5" (89 x 89 x 2,3 mm)	6058	5	50
	4" x 4" (101 x 101 x 2,5 mm)	6059	5	50

Características:

- > Bisagra fija de acero inoxidable 18/8.
- > Canto cuadrado, con remate plano.
- > Envasado por pares.

Características:

- > Dobradiça fixa em aço inoxidável 18/8.
- > Borda quadrada, com remate plano.
- > Embalados por pares.

BISAGRA MOD. 2011 DOBRADIÇA MOD. 2011

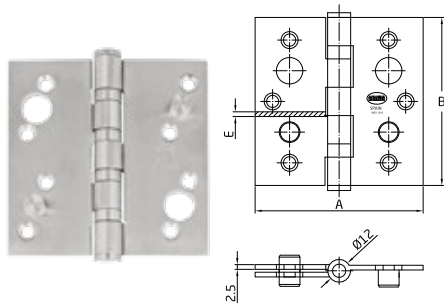

A (mm)	B (mm)	E (mm)
89	89	2.5
101	101	2.5

Acabado Acabamento	Medidas	Cod.		
Mate	3,5" x 3,5" (89 x 89 x 2,5 mm)	23519	6	24
	4" x 4" (101 x 101 x 2,5 mm)	23520	6	24

Características:

- > Bisagra fija de acero inoxidable 18/8.
- > Canto cuadrado, con tetones y remate plano.
- > Con rodamientos.
- > Envasado por pares.

Características:

- > Dobradiça fixa em aço inoxidável 18/8.
- > Borda quadrada, ressaltos e remate plano.
- > Com rolamentos.
- > Embalados por pares.

BISAGRA MOD. 2012 DOBRADIÇA MOD. 2012

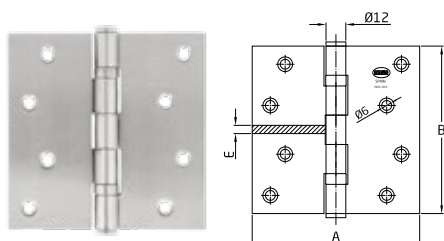

A (mm)	B (mm)	E (mm)
76	76	2
89	89	2.3
101	101	2.5

Acabado Acabamento	Medidas	Cod.		
Mate	3" x 3" (76 x 76 x 2 mm)	6060	5	50
	3,5" x 3,5" (89 x 89 x 2,3 mm)	6061	5	50
	4" x 4" (101 x 101 x 2,5 mm)	6062	5	50

Características:

- > Bisagra desmontable de acero inoxidable 18/8.
- > Canto cuadrado, con remate plano.
- > 2 rodamientos.
- > Envasado por pares.

Características:

- > Dobradiça desmontável em aço inoxidável 18/8.
- > Borda quadrada, anilhas e remate plano.
- > 2 rolamentos.
- > Embalados por pares.



BISAGRA MOD. 2012 CE DOBRADIÇA MOD. 2012 CE

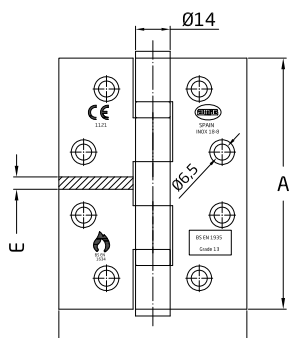

A (mm)	B (mm)	E (mm)
101	73	3
101	89	3

Acabado	Medidas	Cod.		
Acabamento				
Mate	4" x 3" (101 x 76 x 3 mm)	21627		6 24
	4" x 3,5" (101 x 89 x 3 mm)	21628		6 24

Características:

- > Bisagra fija de acero inoxidable 18/8.
- > Canto cuadrado, con remate plano y con rodamientos.
- > Envasado por pares.
- > Con marcado CE para puertas cortafuego.

Características:

- > Dobradiça fixa em aço inoxidável 18/8.
- > Borda quadrada, rolamentos e remate plano.
- > Embalados por pares.
- > Com marcação CE para portas corta-fogo.

BISAGRA MOD. 2012A DOBRADIÇA MOD. 2012A

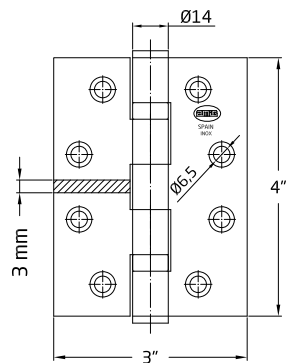

Acabado	Medidas	Cod.		
Acabamento				
Mate	4" x 3" (101 x 76 x 3 mm)	23853		6 24

Características:

- > Bisagra fija de acero inoxidable 201.
- > Canto cuadrado, con remate plano.
- > Con rodamientos.
- > Envasado por pares.

Características:

- > Dobradiça fixa em aço inoxidável 201.
- > Borda quadrada, com remate plano.
- > Com rodamentos.
- > Embalados por pares.

PERNIO ESCUADRA MOD. 1 DOBRADIÇA DE ESQUADRO MOD. 1



Acabado	Medidas	Cod.		
Acabamento				
Latonado barnizado Latonado envernizado	80 x 41 x 1,5 mm	Izquierda Esquerda	2555	20 300
	95 x 52 x 2 mm	Derecha Direita	317	20 160
		Izquierda Esquerda	318	20 160
	110 x 54 x 2 mm	Derecha Direita	323	20 160
Izquierda Esquerda		324	20 160	

Características:

- > Pernio de acero.
- > Canto cuadrado, sin remate.
- > Para puertas con hoja solapada.
- > Con arandela.

Características:

- > Dobradiça em aço.
- > Borda quadrada, sem remate.
- > Para portas de sobrepor.
- > Com anilha.

Los artículos con código de barras se presentan con bridas
Os artigos com código de barras apresentam-se com abraçadeiras plásticas

PERNIO ESCUADRA MOD. 2 DOBRADIÇA DE ESQUADRO MOD. 2



Acabado Acabamento	Medidas		Cod.				
Latonado barnizado Latonado envernizado	95 x 52 x 2 mm	Derecha Direita	874		20	200	
			2560		20	200	
		Izquierda Esquerda	875		20	200	
			2561		20	200	

Características:

- > Pernio de acero.
- > Canto redondo, sin remate.
- > Para puertas con hoja solapada.
- > Con arandela.

Características:

- > Dobradiça em aço.
- > Borda redondo, sem remate.
- > Para portas de sobrepor.
- > Com anilha.

Los artículos con código de barras se presentan con bridas
Os artigos com código de barras apresentam-se com abraçadeiras plásticas

PERNIO MOD. 403 DOBRADIÇA MOD. 403



Arandela pernio MOD. 403 408

Anilha dobradiça MOD. 403 408

Medidas	Cod.				
Ø9,8 mm	551		500	10000	
	29029		10 ud.	5	-
Ø11 mm	552		500	6000	
	29030		10 ud.	5	-
Ø12 mm	595		500	6000	
	29031		10 ud.	5	-

Características:

- > Pernio de canto cuadrado, sin remate.
- > Con arandela.

Características:

- > Dobradiça com borda quadrada, sem remate.
- > Com anilha.

Acabado Acabamento	Medidas		Cod.				Cod.			Cod.					
Bicromatado	95 x 52 x 2 mm	Derecha Direita	981		20	200	14098		20	200					
		Izquierda Esquerda	982		20	200	14099		20	200					
Blanco Branco	95 x 52 x 2 mm	Derecha Direita					2572		20	200					
		Izquierda Esquerda					2573		20	200					
Acero Aço	Latonado barnizado Latonado envernizado	80 x 41 x 1,5 mm	Derecha Direita	287		20	400	2564		20	400				
			Izquierda Esquerda	288		20	400	2565		20	400				
	95 x 52 x 2 mm	Derecha Direita	293		20	200	2566		20	200	1023		2 ud.	5	50
		Izquierda Esquerda	294		20	200	2567		20	200	1024		2 ud.	5	50
	110 x 54 x 2 mm	Derecha Direita	299		20	160	2568		20	160					
		Izquierda Esquerda	300		20	160									
	140 x 61 x 2 mm	Derecha Direita	305		10	100									
		Izquierda Esquerda	306		10	100									
	Negro Preto	95 x 52 x 2 mm	Derecha Direita	544		20	200	2562		20	200				
			Izquierda Esquerda	545		20	200	2563		20	200				
	Pulido Polido	95 x 52 x 2 mm	Izquierda Esquerda					2617		20	200				
	Zincado	95 x 52 x 2 mm	Derecha Direita	295		20	200	14064		20	200				
Izquierda Esquerda			296		20	200	14065		20	200					
Acero inoxidable 18/8 Aço inoxidável 18/8	Mate	95 x 52 x 2 mm	Derecha Direita	4832		20	240	2533		20	240				
			Izquierda Esquerda	4833		20	240	2534		20	240				

PERNIO MOD. 405 DOBRADIÇA MOD. 405



BISAGRAS Y PERNIOS
DOBRADIÇAS

Acabado		Medidas	Cod.				Cod.				Cod.			
Acabamento			Cod.		Cod.		Cod.		Cod.		Cod.		Cod.	
Acero Aço	Bicromatado	95 x 52 x 2 mm	Derecha Direita	918	20	200	14086	20	200					
			Izquierda Esquerda	919	20	200	14087	20	200					
	Blanco Branco	95 x 52 x 2 mm	Derecha Direita	1348	20	200	2582	20	200					
			Izquierda Esquerda	1349	20	200	2583	20	200					
	Lacado dorado Latonado dourado	95 x 52 x 2 mm	Derecha Direita				21974	20	200					
			Izquierda Esquerda	1586	20	200	21975	20	200					
	Latonado barnizado Latonado envernizado	80 x 41 x 1,5 mm	Derecha Direita	1400	20	400	2576	20	400					
			Izquierda Esquerda				2577	20	400					
		95 x 52 x 2 mm	Derecha Direita	17747	20	200	2578	20	200	1188	2 ud.	5	50	
			Izquierda Esquerda	17746	20	200	2579	20	200	1189	2 ud.	5	50	
		110 x 54 x 2 mm	Derecha Direita	887	20	160	2580	20	160					
			Izquierda Esquerda	888	20	160	2581	20	160					
	Negro Preto	80 x 41 x 1,5 mm	Izquierda Esquerda	1456	20	400								
		95 x 52 x 2 mm	Derecha Direita	1272	20	200	2574	20	200					
Izquierda Esquerda	1273		20	200	2575	20	200							
Zincado	95 x 52 x 2 mm	Derecha Direita	708	20	200	14062	20	200						
		Izquierda Esquerda	709	20	200	14063	20	200						
Acero inoxidable 18/8 Aço inoxidável 18/8	Mate	80 x 41 x 1,5 mm	Derecha Direita	6880	20	240								
			Izquierda Esquerda	6881	20	240								
	95 x 52 x 2 mm	Derecha Direita	4834	20	240	2537	20	240	8165	2 ud.	10	50		
		Izquierda Esquerda	4835	20	240	2538	20	240	8166	2 ud.	10	50		
	100 x 58 x 2 mm	Derecha Direita	4918	20	240	2515	20	240	8167	2 ud.	10	50		
		Izquierda Esquerda	4919	20	240	2516	20	240	8168	2 ud.	10	50		

Características:

- > Pernio de canto redondo, sin remate.
- > Con arandela.

Características:

- > Dobradiça com bordo redondo, sem remate.
- > Com anilha.

PERNIO MOD. 405C DOBRADIÇA MOD. 405C



Acabado Acabamento	Medidas	Cod.				
Cromado mate Cromo mate	95 x 52 x 2 mm	Derecha Dereita	12400		20	200
		Izquierda Esquerda	12401		20	200
	100 x 56 x 2 mm	Derecha Dereita	14946		20	200
		Izquierda Esquerda	14947		20	200
Cuero Oxidado francês	95 x 52 x 2 mm	Derecha Dereita	12398		20	200
		Izquierda Esquerda	12399		20	200
	100 x 56 x 2 mm	Derecha Dereita	14944		20	200
		Izquierda Esquerda	14945		20	200
Lacado dorado Latonado dourado	95 x 52 x 2 mm	Derecha Dereita	12396		20	200
		Izquierda Esquerda	12397		20	200
	100 x 56 x 2 mm	Derecha Dereita	14942		20	200
		Izquierda Esquerda	14943		20	200
Latonado barnizado mate Latonado envernizado mate	95 x 52 x 2 mm	Derecha Dereita	14553		20	200
		Izquierda Esquerda	14554		20	200
	100 x 56 x 2 mm	Derecha Dereita	14948		20	200
		Izquierda Esquerda	14949		20	200
Negro Preto	100 x 56 x 2 mm	Derecha Dereita	17410		20	200
		Izquierda Esquerda	17411		20	200

Arandela pernio MOD. 405 409C

Anilha dobradiça MOD. 405 409C

Acabado Acabamento	Cod.			
Cromado mate Cromo mate	14977		400	10000
	29033	10 ud.	5	-
Cuero Oxidado francês	14976		400	10000
	29032	10 ud.	5	-
Lacado dorado Latonado dourado	14978		400	10000
	29034	10 ud.	5	-
Latonado barnizado mate Latonado envernizado mate	14979		400	10000
	29035	10 ud.	5	-

Características:

- > Pernio de acero.
- > Canto redondo, sin remate.
- > Con arandela.

Características:

- > Dobradiça em aço.
- > Bordo redondo, sem remate.
- > Com anilha.

PERNIO MOD. 406 DOBRADIÇA MOD. 406



Acabado Acabamento	Medidas	Cod.				
Latonado barnizado Latonado envernizado	95 x 52 x 2 mm	Derecha Dereita	811		20	200
			2586		20	200
			1184	2 ud.	5	50
		Izquierda Esquerda	812		20	200
			2587		20	200
			1185	2 ud.	5	50
Negro Preto	95 x 52 x 2 mm	Derecha Dereita	813		20	200
			2584		20	200
		Izquierda Esquerda	814		20	200
			2585		20	200

Características:

- > Pernio de acero.
- > Canto cuadrado, con remate.
- > Con arandela.

Características:

- > Dobradiça em aço.
- > Borda quadrada, com remate.
- > Com anilha.

Los artículos con código de barras se presentan con bridas
Os artigos com código de barras apresentam-se com abraçadeiras plásticas

Arandela pernio MOD. 403 408

Anilha dobradiça MOD. 403 408

Medidas	Cod.			
Ø11 mm	552		500	6000
	29030	10 ud.	5	-

PERNIO MOD. 407 DOBRADIÇA MOD. 407



Acabado Acabamento	Medidas	Cod.				
Mate	100 x 58 x 2 mm	Derecha Direita	4920		20	240
		Izquierda Esquerda	4921		20	240
			2518		20	240

Características:

- > Pernio de acero inoxidable 18/8.
- > Canto redondo, con remate.
- > Arandela a presión.

Características:

- > Dobradiça em aço inoxidável 18/8.
- > Bordo redondo, com remate.
- > Anilha à pressão.

Los artículos con código de barras se presentan con bridas
Os artigos com código de barras apresentam-se com abraçadeiras plasticas

PERNIO MOD. 408 DOBRADIÇA MOD. 408



Acabado Acabamento	Medidas	Cod.					
Lacado dorado Latonado dourado	80 x 41 x 1,5 mm	Derecha Direita	5644		20	400	
		Izquierda Esquerda	5645		20	400	
	95 x 52 x 2 mm	Derecha Direita	1589		20	200	
		Izquierda Esquerda	1590		20	200	
	Latonado barnizado Latonado envernizado	80 x 41 x 1,5 mm	Derecha Direita	5615		20	400
			Izquierda Esquerda	14076		20	400
95 x 52 x 2 mm		Derecha Direita	5616		20	400	
		Izquierda Esquerda	14077		20	400	
Acero Aço	80 x 41 x 1,5 mm	Derecha Direita	1546		20	200	
		Izquierda Esquerda	2590		20	200	
	95 x 52 x 2 mm	Derecha Direita	2653		2	50	
		Izquierda Esquerda	1547		20	200	
	Negro Preto	80 x 41 x 1,5 mm	Derecha Direita	5617		20	400
			Izquierda Esquerda	5618		20	400
95 x 52 x 2 mm		Derecha Direita	1548		20	200	
		Izquierda Esquerda	2588		20	200	
Acero inoxidable 18/8 Aço inoxidável 18/8	80 x 41 x 1,5 mm	Derecha Direita	4845		20	240	
		Izquierda Esquerda	2519		20	240	
	95 x 52 x 2 mm	Derecha Direita	4846		20	240	
		Izquierda Esquerda	2520		20	240	

Características:

- > Pernio de canto redondo, con remate.
- > Con arandela.

Características:

- > Dobradiça com bordo redondo, com remate.
- > Com anilha.

Los artículos con código de barras se presentan con bridas
Os artigos com código de barras apresentam-se com abraçadeiras plasticas

Arandela pernio MOD. 403 408

Anilha dobradiça MOD. 403 408

Medidas	Cod.		
Ø9,8 mm	551		500
	29029		10 ud.
Ø11 mm	552		500
	29030		10 ud.

PERNIO MOD. 408E DOBRADIÇA MOD. 408E



Acabado Acabamento	Medidas	Cod.				
Lacado dorado Latonado dourado	100 x 56 x 2 mm	Derecha Direita	14952		20	200
		Izquierda Esquerda	14953		20	200

Características:

- > Pernio de acero.
- > Canto redondo, con remate.
- > Con arandela.

Características:

- > Dobradiça em aço.
- > Bordo redondo, com remate.
- > Com anilha.

Arandela pernio MOD. 405 409C

Anilha dobradiça MOD. 405 409C

Acabado Acabamento	Cod.		
Lacado dorado Latonado dourado	14978		400 10000
	29034		10 ud. 5 -

PERNIO MOD. 408C DOBRADIÇA MOD. 408C



Acabado Acabamento	Medidas	Cod.				
Cromado mate Cromo mate	95 x 52 x 2 mm	Derecha Direita	14557		20	200
		Izquierda Esquerda	14558		20	200
	100 x 56 x 2 mm	Derecha Direita	14956		20	200
		Izquierda Esquerda	14957		20	200
Cuero Oxidado francês	95 x 52 x 2 mm	Derecha Direita	14555		20	200
		Izquierda Esquerda	14556		20	200
	100 x 56 x 2 mm	Derecha Direita	14954		20	200
		Izquierda Esquerda	14955		20	200
Lacado dorado Latonado dourado	95 x 52 x 2 mm	Derecha Direita	14583		20	200
		Izquierda Esquerda	14584		20	200
	100 x 56 x 2 mm	Derecha Direita	14950		20	200
		Izquierda Esquerda	14951		20	200
Latonado barnizado mate Latonado envernizado mate	95 x 52 x 2 mm	Derecha Direita	14559		20	200
		Izquierda Esquerda	14560		20	200
	100 x 56 x 2 mm	Derecha Direita	14958		20	200
		Izquierda Esquerda	14959		20	200
Negro Preto	100 x 56 x 2 mm	Derecha Direita	17412		20	200
		Izquierda Esquerda	17413		20	200

Características:

- > Pernio de acero.
- > Canto redondo, con remate.
- > Con arandela.

Características:

- > Dobradiça em aço.
- > Bordo redondo, com remate.
- > Com anilha.

PERNIO MOD. 409 DOBRADIÇA MOD. 409

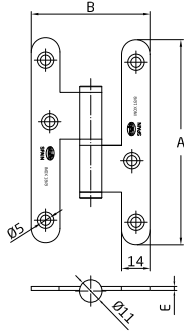

Acabado Acabamento	Medidas	Cod.			
Mate	95 x 54 x 2 mm	Derecha Direita	18059	20	240
		Izquierda Esquerda	18058	20	240
	100 x 58 x 2 mm	Derecha Direita	18061	20	240
		Izquierda Esquerda	18060	20	240

Características:

- > Pernio de acero inoxidable 18/8.
- > Canto redondo, con remate plano.
- > Arandela a presión.

Características:

- > Dobradiça em aço inoxidável 18/8.
- > Bordo redondo, com remate.
- > Anilha à pressão.

A (mm)	B (mm)	E (mm)
95	54	2
100	58	2

PERNIO MOD. 409C DOBRADIÇA MOD. 409C

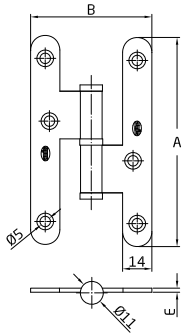

Acabado Acabamento	Medidas	Cod.			
Cromado mate Cromo mate	95 x 52 x 2 mm	Derecha Direita	14565	20	200
		Izquierda Esquerda	14566	20	200
	100 x 56 x 2 mm	Derecha Direita	17404	20	200
		Izquierda Esquerda	17405	20	200
Cuero Oxidado francês	95 x 52 x 2 mm	Derecha Direita	14563	20	200
		Izquierda Esquerda	14564	20	200
	100 x 56 x 2 mm	Derecha Direita	17406	20	200
		Izquierda Esquerda	17407	20	200
Lacado dorado Latonado dourado	95 x 52 x 2 mm	Derecha Direita	14561	20	200
		Izquierda Esquerda	14562	20	200
	100 x 56 x 2 mm	Derecha Direita	17402	20	200
		Izquierda Esquerda	17403	20	200
Latonado barnizado mate Latonado envernizado mate	95 x 52 x 2 mm	Derecha Direita	14567	20	200
		Izquierda Esquerda	14568	20	200
	100 x 56 x 2 mm	Derecha Direita	17408	20	200
		Izquierda Esquerda	17409	20	200

Características:

- > Pernio de acero.
- > Canto redondo, con remate plano.
- > Con arandela.

Características:

- > Dobradiça em aço.
- > Bordo redondo, com remate plano.
- > Com anilha.

A (mm)	B (mm)	E (mm)
95	52	2
100	56	2

ARANDELA PERNIO MOD. 403 408 ANILHA DOBRADIÇA MOD. 403 408



Acabado Acabamento	Medidas	Cod.			
Latonado barnizado Latonado envernizado	Ø11 mm	552		500	6000
		29030	10 ud.	5	-
	Ø12 mm	595		500	6000
		29031	10 ud.	5	-
	Ø9,8 mm	551		500	10000
		29029	10 ud.	5	-

Características:

- > Arandela de acero.
- > Para pernios modelo 403-408.

Características:

- > Anilha em aço.
- > Para mod. Dobradiça 403-408.

ARANDELA PERNIO MOD. 405 409C ANILHA DOBRADIÇA MOD. 405 409C



Acabado Acabamento	Medidas	Cod.			
Cromado mate Cromo mate	Ø11 mm	14977		400	10000
		29033	10 ud.	5	-
Cuero Oxidado francés	Ø11 mm	14976		400	10000
		29032	10 ud.	5	-
Lacado dorado Latonado dourado	Ø11 mm	14978		400	10000
		29034	10 ud.	5	-
Latonado barnizado mate Latonado envernizado mate	Ø11 mm	14979		400	10000
		29035	10 ud.	5	-

Características:

- > Arandela de acero.
- > Para pernios modelo 405C-409C.

Características:

- > Anilha em aço.
- > para mod. dobradiça 405C-409C.

PERNIO MOD. 440 DOBRADIÇA MOD. 440

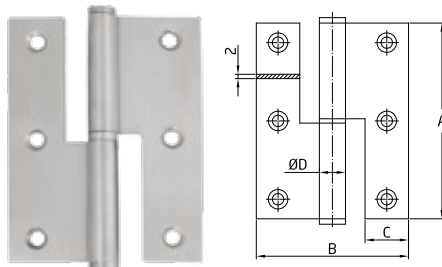

Acabado Acabamento	Medidas	Cod.				
Mate	2 ½"	Derecha Direita	22576		12	120
		Izquierda Esquerda	22577		12	120
	3"	Derecha Direita	22578		12	120
		Izquierda Esquerda	22579		12	120
	3 ½"	Derecha Direita	22580		12	120
		Izquierda Esquerda	22581		12	120

Características:

- > Pernio de acero inoxidable.
- > Canto cuadrado, con remate plano.

Características:

- > Dobradiça em aço inoxidável.
- > Borda quadrada, com remate plano.

Mod.	A (mm)	B (mm)	C (mm)	ØD (mm)
2 ½"	64	61	18.0	11.5
3"	76	58	17,5	11.5
3 ½"	90	70	20	12

PERNIO MOD. 441 DOBRADIÇA MOD. 441

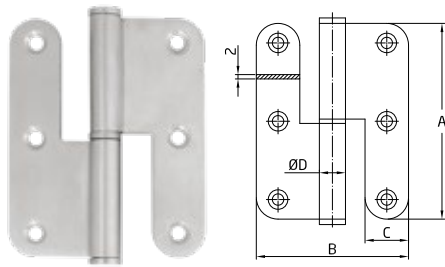

Mod.	A (mm)	B (mm)	C (mm)	ØD (mm)
2 ½"	64	61	18.0	11.5
3"	76	58	17,5	11.5
3 ½"	90	70	20	12

Acabado Acabamento	Medidas	Cod.			
Mate	2 ½"	Derecha Direita	22582	12	120
		Izquierda Esquerda	22583	12	120
	3"	Derecha Direita	22584	12	120
		Izquierda Esquerda	22585	12	120
	3 ½"	Derecha Direita	22586	12	120
		Izquierda Esquerda	22587	12	120

Características:

- > Pernio de acero inoxidable.
- > Canto redondo, con remate plano.

Características:

- > Dobradiça em aço inoxidável.
- > Bordo redondo, com remate plano.

PERNIO MOD. 421 DOBRADIÇA MOD. 421

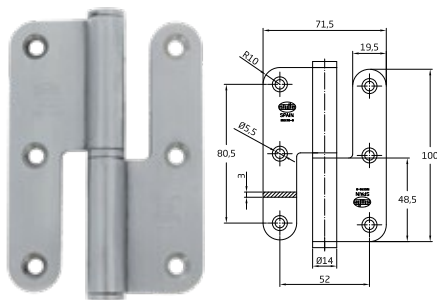

Acabado Acabamento	Medidas	Cod.			
Mate	100 x 70 x 3 mm	Derecha Direita	4315	10	100
			2544	10	100
		Izquierda Esquerda	4316	10	100
			2545	10	100

Características:

- > Pernio de acero inoxidable 18/8.
- > Canto redondo, con remate plano.
- > Arandela a presión.

Características:

- > Dobradiça em aço inoxidável 18/8.
- > Bordo redondo, com remate.
- > Anilha à pressão.

Os artigos com código de barras se apresentam con bridas
Os artigos com código de barras apresentam-se com abraçadeiras plásticas

PERNIO MOD. 422 DOBRADIÇA MOD. 422

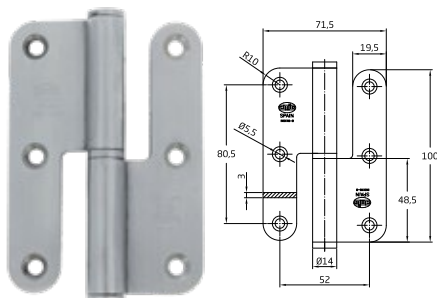

Acabado Acabamento	Medidas	Cod.			
Mate	100 x 70 x 3 mm	Derecha Direita	4317	10	100
		Izquierda Esquerda	4318	10	100

Características:

- > Pernio de acero inoxidable 18/8.
- > Canto redondo, con remate plano.
- > Arandela a presión.

Características:

- > Dobradiça em aço inoxidável 18/8.
- > Bordo redondo, com remate.
- > Anilha à pressão.

Os artigos con código de barras se presentan con bridas
Os artigos con código de barras apresentam-se com abraçadeiras plásticas

PERNIO MOD. 423 DOBRADIÇA MOD. 423

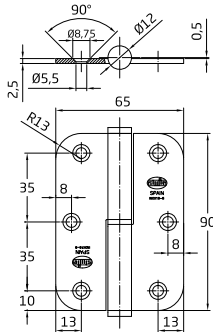

Acabado Acabamento		Medidas	Cod.		Cajas	
Acero Aço	Cromado mate Cromo mate		90 x 65 x 2,5 mm	Derecha Direita	17895	10
		Izquierda Esquerda		17896	10	100
	Latonado barnizado Latonado envernizado	90 x 65 x 2,5 mm	Derecha Direita	17893	10	100
			Izquierda Esquerda	17894	10	100
Acero inoxidable 18/8 Aço inoxidável 18/8	Mate	90 x 65 x 2,5 mm	Derecha Direita	4319	10	100
				2546	10	100
			Izquierda Esquerda	4320	10	100

Características:

- > Pernio de canto redondo, con remate plano.
- > Arandela a presión.

Características:

- > Dobradiça com bordo redondo, com remate plano.
- > Anilha à pressão.

Los artículos con código de barras se presentan con bridas

Os artigos com código de barras apresentam-se com abraçadeiras plasticas

PERNIO MOD. 424 DOBRADIÇA MOD. 424

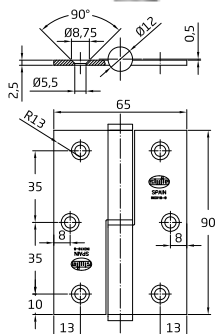

Acabado Acabamento		Medidas	Cod.		Cajas	
Acero Aço	Cromado mate Cromo mate		90 x 65 x 2,5 mm	Derecha Direita	17899	10
		Izquierda Esquerda		17900	10	100
	Latonado barnizado Latonado envernizado	90 x 65 x 2,5 mm	Derecha Direita	17897	10	100
			Izquierda Esquerda	17898	10	100
Acero inoxidable 18/8 Aço inoxidável 18/8	Mate	90 x 65 x 2,5 mm	Derecha Direita	4664	10	100
				2548	10	100
				2631	1 ud.	50
			Izquierda Esquerda	4665	10	100
				2549	10	100
				2632	1 ud.	50

Características:

- > Pernio de canto cuadrado, con remate plano.
- > Arandela a presión.

Características:

- > Dobradiça com borda quadrada, com remate plano.
- > Anilha à pressão.

Los artículos con código de barras se presentan con bridas

Os artigos com código de barras apresentam-se com abraçadeiras plasticas

PERNIO MOD. 425 DOBRADIÇA MOD. 425



Acabado Acabamento		Medidas	Cod.		
Acero Aço	Latonado barnizado Latonado envernizado			100 x 88 x 3 mm	Derecha Direita
Acero inoxidable 18/8 Aço inoxidável 18/8	Mate	100 x 88 x 3 mm	Derecha Direita	4725	10 50
				2550	10 50
			Izquierda Esquerda	4726	10 50
				2551	10 50

Características:

- > Pernio de canto redondo, con remate plano.
- > Arandela a presión.

Características:

- > Dobradiça com bordo redondo, com remate plano.
- > Anilha à pressão.

Los artículos con código de barras se presentan con bridas

Os artigos com código de barras apresentam-se com abraçadeiras plasticas

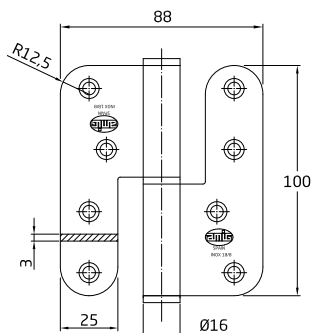

PERNIO MOD. 426 DOBRADIÇA MOD. 426

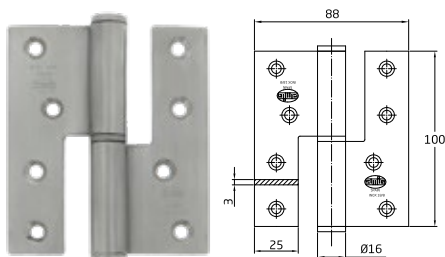

Acabado Acabamento		Medidas	Cod.		
Mate				100 x 88 x 3 mm	Derecha Direita
			4727		10 50
		Izquierda Esquerda	2553		10 50
			4728		10 50

Características:

- > Pernio de acero inoxidable 18/8.
- > Canto cuadrado, con remate plano.
- > Arandela a presión.

Características:

- > Dobradiça em aço inoxidável 18/8.
- > Borda quadrada, com remate plano.
- > Anilha à pressão.

Los artículos con código de barras se presentan con bridas

Os artigos com código de barras apresentam-se com abraçadeiras plasticas

PERNIO MOD. 427 DOBRADIÇA MOD. 427

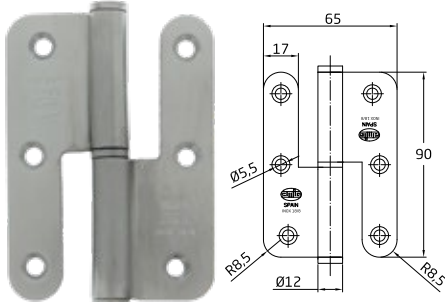

Acabado Acabamento		Medidas	Cod.		
Mate				90 x 65 x 2,5 mm	Derecha Direita
		Izquierda Esquerda	5118		10 100

Características:

- > Pernio de acero inoxidable 18/8.
- > Canto redondo, con remate plano.
- > Arandela a presión.

Características:

- > Dobradiça em aço inoxidável 18/8.
- > Bordo redondo, com remate plano.
- > Anilha à pressão.

Los artículos con código de barras se presentan con bridas

Os artigos com código de barras apresentam-se com abraçadeiras plasticas

PERNIO MOD. 428 DOBRADIÇA MOD. 428

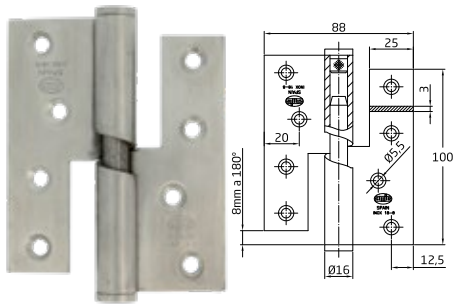

Acabado Acabamento	Medidas	Cod.				
Mate	100 x 88 x 3 mm	Derecha Direita	5119		10	50
		Izquierda Esquerda	5120		10	50

Características:

- > Pernio de acero inoxidable 18/8.
- > Canto cuadrado, con remate plano.

Características:

- > Dobradiça em aço inoxidável 18/8.
- > Bordo redondo, com remate plano.

PERNIO MOD. 429 DOBRADIÇA MOD. 429

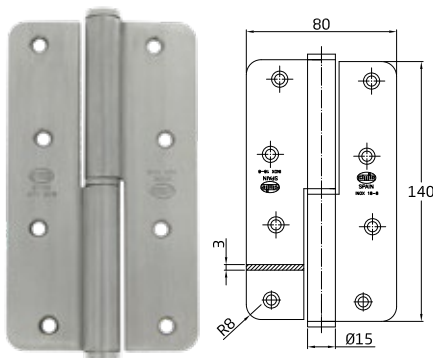

Acabado Acabamento	Medidas	Cod.				
Mate	140 x 80 x 3 mm	Derecha Direita	5113		6	30
		Izquierda Esquerda	5114		6	30

Características:

- > Pernio de acero inoxidable 18/8.
- > Canto redondo, con remate plano.
- > Arandela a presión.

Características:

- > Dobradiça em aço inoxidável 18/8.
- > Bordo redondo, com remate plano.
- > Anilha à pressão.

ARANDELA PERNIO ANILHA DOBRADIÇA



MOD.	Medidas	Cod.			
MOD. 403 408	Ø10,75 mm	5087		100	-
		4829		50	-
MOD. 421 422	Ø14 mm	29042	4 ud.	5	-
		4830		50	-
MOD. 423 424	Ø12 mm	29043	4 ud.	5	-
		4831		50	-
MOD. 425 426	Ø16 mm	29044	4 ud.	5	-
		5869		50	-
MOD. 429	Ø15 mm	29041	10 ud.	5	-

Características:

- > Arandela de acero inoxidable 18/8.
- > Ø 10,75 mm para pernios modelos 403 y 408.
- > Ø 12 mm para pernios modelos 423 y 424.
- > Ø 14 mm para pernios modelos 421 y 422.
- > Ø 15 mm para pernios modelos 429.
- > Ø 16 mm para pernios modelos 425 y 426.

Características:

- > Anilha em aço inoxidável 18/8.
- > Ø 10,75 mm para os modelos de dobradiças 403 e 408.
- > Ø 12 mm para os modelos de dobradiças 423 e 424.
- > Ø 14 mm para os modelos de dobradiças 421 e 422.
- > Ø 15 mm para os modelos de dobradiças 429.
- > Ø 16 mm para os modelos de dobradiças 425 e 426.

PERNIO MOD. 421 CE DOBRADIÇA MOD. 421 CE

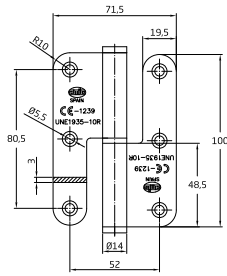

Acabado Acabamento	Medidas	Cod.				
Mate	100 x 70 x 3 mm	Derecha Direita	17718		10	100
		Izquierda Esquerda	17719		10	100

Características:

- > Pernio de acero inoxidable 18/8.
- > Canto redondo, remate plano y arandela a presión.
- > Con marcado CE para puertas cortafuego.

Características:

- > Dobradiça em aço inoxidável 18/8.
- > Bordo redondo, remate plano e anilha à pressão.
- > Com marcação CE para portas corta-fogo.



PERNIO MOD. 429 CE DOBRADIÇA MOD. 429 CE

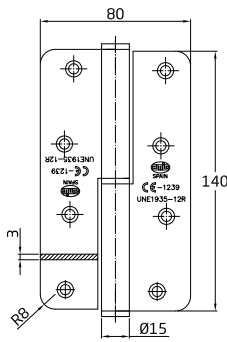

Acabado Acabamento	Medidas	Cod.				
Mate	140 x 80 x 3 mm	Derecha Direita	17720		6	30
		Izquierda Esquerda	17721		6	30

Características:

- > Pernio de acero inoxidable 18/8.
- > Canto redondo, remate plano y arandela a presión.
- > Con marcado CE para puertas cortafuego.

Características:

- > Dobradiça em aço inoxidável 18/8.
- > Bordo redondo, remate plano e anilha à pressão.
- > Com marcação CE para portas corta-fogo.



PERNIO MOD. 503 DOBRADIÇA MOD. 503

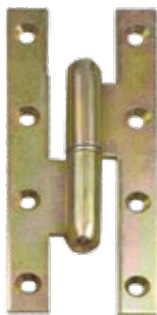

Acabado Acabamento	Medidas	Cod.				
	110 x 55 x 3 mm	Derecha Direita	10828		10	60
		Izquierda Esquerda	10829		10	60
Bicromatado	140 x 55 x 3 mm	Derecha Direita	10830		10	60
		Izquierda Esquerda	10831		10	60
	160 x 60 x 3,5 mm	Derecha Direita	10832		10	60
		Izquierda Esquerda	10833		10	60

Características:

- > Pernio de acero bicromatado.
- > Canto cuadrado, sin remate.

Características:

- > Dobradiça em aço bicromatado.
- > Borda quadrada, sem remate.

Los artículos con código de barras se presentan con bridas
Os artigos com código de barras apresentam-se com abraçadeiras plásticas

PERNIO MOD. 505 DOBRADIÇA MOD. 505

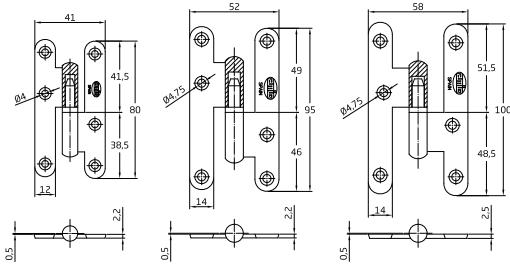

Acabado Acabamento	Medidas	Cod.				
Bicomatado	110 x 55 x 3 mm	Derecha Direita	10822		10	60
		Izquierda Esquerda	10823		10	60
	140 x 55 x 3 mm	Derecha Direita	10824		10	60
		Izquierda Esquerda	10825		1	10
	160 x 60 x 3,5 mm	Derecha Direita	10826		10	60
		Izquierda Esquerda	10827		10	60
Blanco Branco	110 x 55 x 3 mm	Derecha Direita	24615		10	60
		Izquierda Esquerda	24616		10	60
	140 x 55 x 3 mm	Derecha Direita	24249		10	60
		Izquierda Esquerda	24250		10	60
Negro Preto	110 x 55 x 3 mm	Derecha Direita	24870		10	60
		Izquierda Esquerda	24871		10	60
	140 x 55 x 3 mm	Derecha Direita	24872		10	60
		Izquierda Esquerda	24873		10	60
Zincado	110 x 55 x 3 mm	Derecha Direita	24609		10	60
		Izquierda Esquerda	24610		10	60
	140 x 55 x 3 mm	Derecha Direita	24611		10	60
		Izquierda Esquerda	24612		10	60

Características:

- > Pernio de acero.
- > Canto redondo, sin remate.

Características:

- > Dobradiça en aço.
- > Bordo redondo, sem remate.

Los artículos con código de barras se presentan con bridas
Os artigos com código de barras apresentam-se com abraçadeiras plásticas

PERNIO MOD. 507 DOBRADIÇA MOD. 507



Acabado Acabamento	Medidas	Cod.				
Blanco Branco	110 x 55 x 3 mm	Derecha Direita	24874		10	60
		Izquierda Esquerda	24875		10	60
	140 x 55 x 3 mm	Derecha Direita	24876		10	60
		Izquierda Esquerda	24877		10	60
Negro Preto	110 x 55 x 3 mm	Derecha Direita	23870		10	60
		Izquierda Esquerda	23871		10	60
	140 x 55 x 3 mm	Derecha Direita	23872		10	60
		Izquierda Esquerda	23873		10	60

Características:

- > Pernio de acero.
- > Canto redondo, con remate.
- > Arandela a presión.

Características:

- > Dobradiça em aço.
- > Bordo redondo, com remate.
- > Anilha à pressão.

Los artículos con código de barras se presentan con bridas
Os artigos com código de barras apresentam-se com abraçadeiras plásticas

PERNIO PERFIL LAMINADO MOD. 405 DOBRADIÇA PERFIL LAMINADO MOD. 405

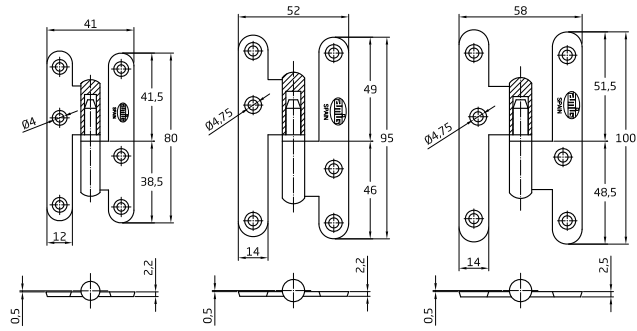

Acabado Acabamento	Medidas	Cod.	Cod.		Cod.		Cod.					
Cromado brillo Cromo brilho	100 x 58 x 2,3 mm	Derecha Direita	4788	20	240							
		Izquierda Esquerda	4789	20	240							
Cromado mate Cromo mate	95 x 52 x 2,3 mm	Derecha Direita	6180	20	240	14066	20	240				
		Izquierda Esquerda	6181	20	240	14067	20	240				
	100 x 58 x 2,3 mm	Derecha Direita	14630	20	240	14068	20	240				
		Izquierda Esquerda	14631	20	240	14069	20	240				
Cuero Oxidado francês	80 x 41 x 2,3 mm	Derecha Direita	6634	20	240							
		Izquierda Esquerda	6635	20	240							
	95 x 52 x 2,3 mm	Derecha Direita	6178	20	240							
		Izquierda Esquerda	6179	20	240							
	100 x 58 x 2,3 mm	Derecha Direita	6007	20	240	16181	20	240				
		Izquierda Esquerda	6008	20	240	16180	20	240				
Mate	80 x 41 x 2,3 mm	Derecha Direita	1626	20	240							
		Izquierda Esquerda	1627	20	240							
	95 x 52 x 2,3 mm	Derecha Direita	4426	20	240	2535	20	240	1190	2 ud.	5	50
		Izquierda Esquerda	4427	20	240	2536	20	240	1191	2 ud.	5	50
	100 x 58 x 2,3 mm	Derecha Direita	4297	20	240	20452	20	240				
		Izquierda Esquerda	4298	20	240	20453	20	240				

Características:

- > Pernio de latón, perfil laminado.
- > Canto redondo, sin remate y arandela a presión.
- > También se suministran a granel machos y hembras por separado.

Características:

- > Dobradiça em aço perfil laminado.
- > Bordo redondo, sem remate e anilha à pressão.
- > Também fornecemos a granel machos e femeas separadamente.

Los artículos con código de barras se presentan con bridas
Os artigos com código de barras apresentam-se com abraçadeiras plasticas

Arandela pernio MOD. 405 407

Anilha dobradiça MOD. 405 407

Acabado Acabamento	Cod.	Cod.	
Cromado mate Cromo mate	11162	200	-
	29037	5	-
Mate	4490	200	-
	29036	5	-

PERNIO PERFIL LAMINADO MOD. 407 DOBRADIÇA PERFIL LAMINADO MOD. 407

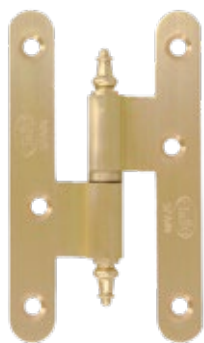

BISAGRAS Y PERNIOS
DOBRADIÇAS

Acabado Acabamento	Medidas	Cod.			Cod.			Cod.						
Cromado brillo Cromo brilho	95 x 52 x 2,3 mm	Derecha Direita	4786		20	240								
		Izquierda Esquerda	4787		20	240								
	100 x 58 x 2,3 mm	Derecha Direita	16197		20	240								
		Izquierda Esquerda	16198		20	240								
Cromado mate Cromo mate	95 x 52 x 2,3 mm	Derecha Direita	6184		20	240		14070		20	240			
		Izquierda Esquerda						14071		20	240			
	100 x 58 x 2,3 mm	Derecha Direita	17716		20	240								
		Izquierda Esquerda	17717		20	240								
Cuero Oxidado francés	80 x 41 x 2,3 mm	Derecha Direita	6636		20	240								
		Izquierda Esquerda	6637		20	240								
	95 x 52 x 2,3 mm	Derecha Direita	6182		20	240		14072		20	240			
		Izquierda Esquerda	6183		20	240		14073		20	240			
	100 x 58 x 2,3 mm	Derecha Direita	17269		20	240								
		Izquierda Esquerda	17270		20	240			14075		20	240		
Mate	80 x 41 x 2,3 mm	Derecha Direita	1649		20	240		2542		20	240			
		Izquierda Esquerda	1650		20	240		2543		20	240			
	95 x 52 x 2,3 mm	Derecha Direita	4428		20	240	1186	2 ud.	5	50	2540		20	240
		Izquierda Esquerda	4429		20	240	1187	2 ud.	5	50	2541		20	240
	100 x 58 x 2,3 mm	Derecha Direita	13480		20	240					2618		20	240
		Izquierda Esquerda	13481		20	240					2619		20	240
Negro Preto	100 x 58 x 2,3 mm	Derecha Direita	9843		20	240								
		Izquierda Esquerda	9844		20	240								

Características:

- > Pernio de latón, perfil laminado.
- > Canto redondo, con remate y arandela a presión.
- > También se suministran a granel machos y hembras por separado.

Características:

- > Dobradiça en aço perfil laminado.
- > Bordo redondo, com remate e anilha à pressão.
- > Também fornecemos a granel machos e femeas separadamente.

Los artículos con código de barras se presentan con bridas
Os artigos com código de barras apresentam-se com abraçadeiras plásticas

Arandela pernio MOD. 405 407

Anilha dobradiça MOD. 405 407

Acabado Acabamento	Cod.		
Cromado mate Cromo mate	11162		200 -
	29037	10 ud.	5 -
Mate	4490		200 -
	29036	10 ud.	5 -

PERNIO MOD. 415 DOBRADIÇA MOD. 415

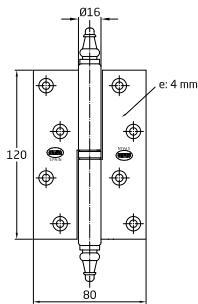

Acabado Acabamento	Medidas	Cod.			
Cromado brillo Cromo brilho	120 x 80 x 4 mm	Derecha Direita	1635		6 24
		Izquierda Esquerda	1636		6 24
Mate	120 x 80 x 4 mm	Derecha Direita	1629		6 24
		Izquierda Esquerda	1630		6 24

Características:

- > Pernio de latón, perfil laminado.
- > Canto cuadrado, con remate.
- > Arandela a presión.

Características:

- > Dobradiça en aço perfil laminado.
- > Borda quadrada, sem remate.
- > Anilha à pressão.

PERNIO MOD. 416 DOBRADIÇA MOD. 416

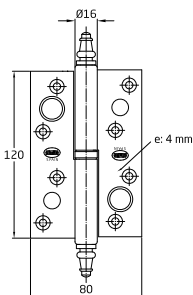

Acabado Acabamento	Medidas	Cod.			
Cromado mate Cromo mate	120 x 80 x 4 mm	Derecha Direita	17445		6 24
		Izquierda Esquerda	17444		6 24
Mate	120 x 80 x 4 mm	Derecha Direita	2622		1 ud. 6 24
			1631		6 24
		Izquierda Esquerda	2623		1 ud. 6 24
			1632		6 24

Características:

- > Pernio de latón, perfil laminado.
- > Canto cuadrado, con remate.
- > Arandela a presión.

Características:

- > Dobradiça en aço perfil laminado.
- > Borda quadrada, com remate.
- > Anilha à pressão.

PERNIO MOD. 516 DOBRADIÇA MOD. 516

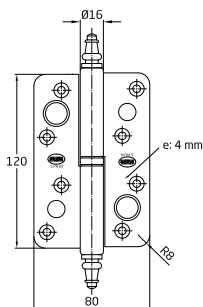

Acabado Acabamento	Medidas	Cod.			
Cromado mate Cromo mate	120 x 80 x 4 mm	Derecha Direita	17446		6 24
		Izquierda Esquerda	17447		6 24
Mate	120 x 80 x 4 mm	Derecha Direita	5579		6 24
		Izquierda Esquerda	5580		6 24

Características:

- > Pernio de latón, perfil laminado.
- > Canto redondo, con remate.
- > Arandela a presión.

Características:

- > Dobradiça en aço perfil laminado.
- > Bordo redondo, com remate.
- > Anilha à pressão.

PERNIO MOD. 417 DOBRADIÇA MOD. 417

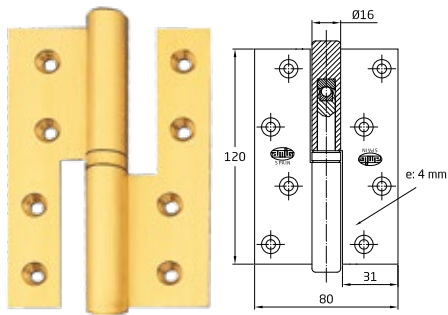

Acabado Acabamento	Medidas	Cod.				
Mate	120 x 80 x 4 mm	Derecha Direita	1651		6	24
		Izquierda Esquerda	1652		6	24

Características:

- > Pernio en latón, perfil laminado.
- > Canto cuadrado, sin remate.
- > Arandela a presión.

Características:

- > Dobradiça en aço perfil laminado.
- > Borda quadrada, sem remate.
- > Anilha à pressão.



PERNIO PERFIL LAMINADO MOD. 418 DOBRADIÇA PERFIL LAMINADO MOD. 418

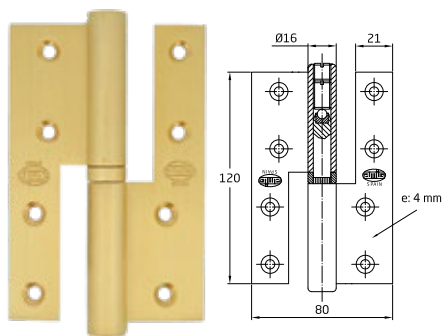

Acabado Acabamento	Medidas	Cod.				
Cromado brillo Cromo brilho	120 x 80 x 4 mm	Derecha Direita	1645		6	24
		Izquierda Esquerda	1646		6	24
Cromado mate Cromo mate	120 x 80 x 4 mm	Derecha Direita	17449		6	24
		Izquierda Esquerda	17448		6	24
Mate	120 x 80 x 4 mm	Derecha Direita	1653		6	24
		Izquierda Esquerda	1654		6	24

Características:

- > Pernio de latón, perfil laminado.
- > Canto cuadrado, sin remate.
- > Arandela a presión y sistema de regulación.

Características:

- > Dobradiça en aço perfil laminado.
- > Borda quadrada, sem remate.
- > Anilha à pressão e regulação de força de fecho.

PERNIO MOD. 419 DOBRADIÇA MOD. 419

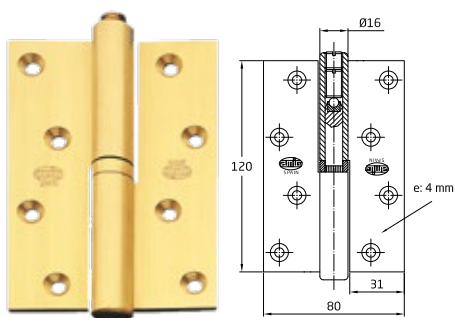

Acabado Acabamento	Medidas	Cod.				
Mate	120 x 80 x 4 mm	Derecha Direita	1633		6	24
		Izquierda Esquerda	1634		6	24

Características:

- > Pernio de latón, perfil laminado.
- > Canto cuadrado, sin remate.
- > Arandela a presión y sistema de regulación.

Características:

- > Dobradiça en aço perfil laminado.
- > Borda quadrada, sem remate.
- > Anilha à pressão e regulação de força de fecho.

BISAGRA MOD. 5007 DOBRADIÇA MOD. 5007

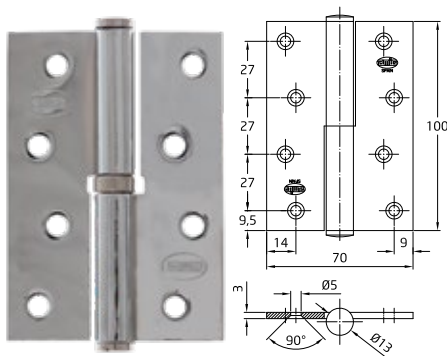

Acabado Acabamento	Medidas	Cod.				
Cromado brillo Cromo brilho	100 x 70 x 3 mm	Izquierda Esquerda	6307		6	36

Características:
 > Bisagra desmontable de acero.
 > Canto cuadrado, sin remate.

Características:
 > Dobradiça desmontável em aço.
 > Borda quadrada, sem remate.

BISAGRA MOD. 5007A DOBRADIÇA MOD. 5007A

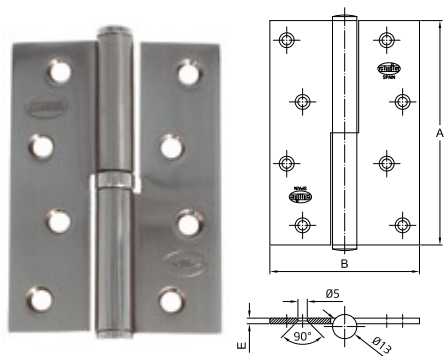

A (mm)	B (mm)	E (mm)
100	70	3
120	80	3

Acabado Acabamento	Medidas	Cod.				
Cromado brillo Cromo brilho	100 x 70 x 3 mm	Derecha Direita	23592		6	36
		Izquierda Esquerda	23593		6	36
	120 x 80 x 3 mm	Derecha Direita	23596		6	36
		Izquierda Esquerda	23597		6	36
Cromado mate Cromo mate	100 x 70 x 3 mm	Derecha Direita	23586		6	36
		Izquierda Esquerda	23587		6	36
Cuero Oxidado francês	100 x 70 x 3 mm	Derecha Direita	23588		6	36
		Izquierda Esquerda	23589		6	36
	120 x 80 x 3 mm	Derecha Direita	23594		6	36
		Izquierda Esquerda	23595		6	36
Latonado barnizado Latonado envernizado	100 x 70 x 3 mm	Derecha Direita	23590		6	36
		Izquierda Esquerda	23591		6	36

Características:
 > Bisagra desmontable de acero.
 > Canto cuadrado, sin remate.

Características:
 > Dobradiça desmontável em aço.
 > Borda quadrada, sem remate.

BISAGRA MOD. 5008 DOBRADIÇA MOD. 5008

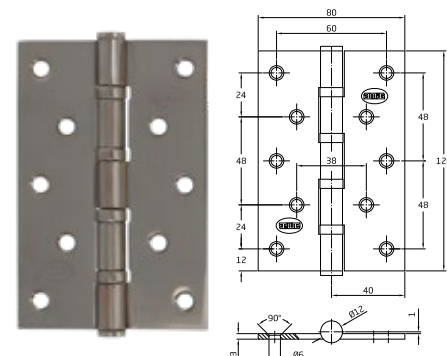

Acabado Acabamento	Medidas	Cod.			
Cromado brillo Cromo brilho	120 x 80 x 3 mm	6311		6	36
Cromado mate Cromo mate	120 x 80 x 3 mm	14205		6	36
Cuero Oxidado francês	120 x 80 x 3 mm	6323		6	36
Latonado barnizado Latonado envernizado	120 x 80 x 3 mm	6305		6	36

Características:
 > Bisagra fija de acero.
 > Canto cuadrado, sin remate.

Características:
 > Dobradiça fixa em aço.
 > Borda quadrada, sem remate.

PERNIO MOD. 600 DOBRADIÇA MOD. 600



Acabado Acabamento	Medidas	Cod.			
Pulido Polido	3"	Derecha Direita	5968	12	72
		Izquierda Esquerda	5969	12	72

Características:

- > Pernios de balanza.
- > Para el mercado portugués.
- > Con arandela.

Características:

- > Dobradiças de balanço.
- > Para o mercado português.
- > Com anilha.

PERNIO MOD. 601 DOBRADIÇA MOD. 601



Acabado Acabamento	Medidas	Cod.			
Pulido Polido	3"	Derecha Direita	5976	12	72
		Izquierda Esquerda	5977	12	72
	3,5"	Derecha Direita	5980	12	72

Características:

- > Pernios de media balanza.
- > Para el mercado portugués.
- > Con arandela.

Características:

- > Dobradiças de meio balanço.
- > Para o mercado português.
- > Com anilha.

BISAGRA MOD. 550 DOBRADIÇA MOD. 550

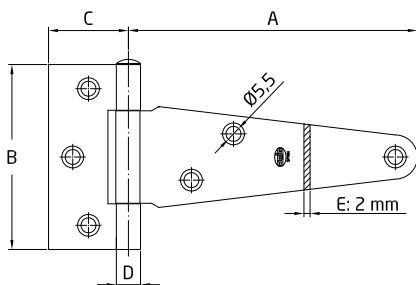

Mod. 550	A	B	C	D
100	109	75	38	11,5
130	138	88	38	11,5
150	155	88	38	11,5
175	188	88	38	11,5
200	207	111	45	12,5
250	262	111	45	12,5
300	312	111	45	12,5
350	350	113	36,5	13
400	400	113	36,5	13
500	500	113	36,5	13

Acabado Acabamento	Medidas	Cod.			Cod.		
Negro Preto	100 mm	4871	10	100	23540	5	20
	130 mm	4872	10	100	23541	5	20
	150 mm	4873	10	100	23557	5	20
	175 mm	4874	10	80	23558	5	20
	200 mm	4875	10	70	23559	5	20
	250 mm	4876	10	60			
	300 mm	4877	10	40			
	350 mm	24596	5	30			
	400 mm	24597	5	30			
	500 mm	24598	5	30			
Zincado	100 mm	851	10	100	2023	10	50
	130 mm	852	10	100	2024	10	50
	150 mm	853	10	100	2025	10	50
	175 mm	854	10	80			
	200 mm	855	10	70			
	250 mm	856	10	60			
	300 mm	857	10	40			
	350 mm	24593	5	30			
	400 mm	24594	5	30			
	500 mm	24595	5	30			

Características:

- > Bisagra en T de acero.
- > Para puerta lisa.

Características:

- > Dobradiça em aço.
- > Para portas lisas.

BISAGRA MOD. 550 INOX DOBRADIÇA MOD. 550 INOX

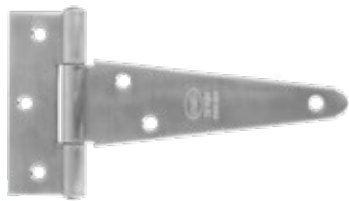

Acabado Acabamento	Medidas	Cod.				
Mate	104 x 89 x 2 mm	24919		4	96	
	128 x 98 x 2,5 mm	24920		4	72	
	147 x 102 x 2,8 mm	24921		4	48	
	200 x 102 x 2,8 mm	24922		4	40	

Características:

- > Bisagra en T de acero inoxidable 18/8.
- > Para puertas lisas.

Características:

- > Dobradiça em T em aço inoxidável 18/8.
- > Para portas lisas.

BISAGRA MOD. 5005 DOBRADIÇA MOD. 5005

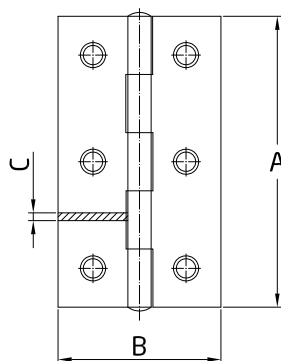

	A (mm)	B (mm)	C (mm)	
3/4"	19	15	0.65	4
1"	25	20	0.65	4
1 1/4"	31	22	0.65	4
1 1/2"	37	26	0.65	4
1 3/4"	43	28	1.00	4
2"	50	30	1.00	4
2 1/4"	56	31	1.00	6
2 1/2"	63	32	1.00	6
2 3/4"	69	35	1.00	6
3"	75	42	1.25	6
3 1/2"	87	49	1.25	6
4"	100	54.5	1.25	8

Acabado Acabamento	Medidas	Cod.			Cod.			Cod.		
Latonado	1"	24285		24	2112	24719		24	2112	
	1 1/2"	24286		24	1680	24720		24	1680	
	2"	24287		24	672	24721		24	672	
	2 1/2"	24288		24	576	24722		24	576	
	3"	24289		24	360	24723		24	360	
	3 1/2"	24290		24	240	24724		24	240	
	4"	24291		24	192	24725		24	192	
Zincado	3/4"	24280		24	2112					
	1"	20059		24	2112	23629		24	2112	20074 4 ud. 6 168
	1 1/4"	24281		24	1680					
	1 1/2"	20060		24	1680	23630		24	1680	20075 2 ud. 6 168
	1 3/4"	24282		24	672					
	2"	20061		24	672	23631		24	672	20076 2 ud. 6 96
	2 1/4"	24283		24	576					
	2 1/2"	20062		24	576	23632		24	576	20077 2 ud. 6 96
	2 3/4"	24284		24	360					
	3"	20063		24	360	23633		24	360	20078 2 ud. 6 96
	3 1/2"	23373		24	240	24717		24	240	23375 2 ud. 6 96
4"	23374		24	192	24718		24	192	23376 2 ud. 6 72	

Características:

- > Bisagra estrecha en acero.
- > Múltiples usos, habitualmente en muebles pequeños.

Características:

- > Dobradiça estreita em aço.
- > Utilizações múltiplas, geralmente em pequenos móveis.

BISAGRA MOD. RAMAL DOBRADIÇA MOD. RAMAL

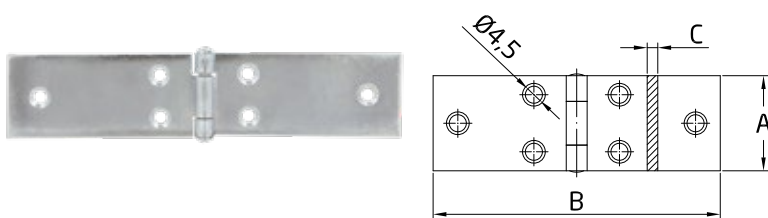

	A (mm)	B (mm)	C (mm)
2"	22	50	1.00
3"	25	75	1.00
4"	25	100	1.00
5"	27	125	1.35
6"	27	150	1.35

Acabado Acabamento	Medidas	Cod.			Cod.			Cod.						
Zincado	2"	20064		24	768	23634		24	768	20079		2 ud.	6	168
	3"	20065		24	480	23635		24	480	20080		2 ud.	6	168
	4"	20066		24	384	23636		24	384	20081		2 ud.	6	96
	5"	20067		24	288	23637		24	288	20082		2 ud.	6	96
	6"	20068		24	288	23638		24	288	20083		2 ud.	6	96

- Características:**
- > Bisagra de ramal en acero.
 - > Formato horizontal.
 - > Múltiples usos, en especial para instalar tapas de baúles.

- Características:**
- > Dobradiça ramal de aço.
 - > Formato horizontal.
 - > Utilizações múltiplas, incluindo a instalação de tampas de porta-bagagens.

BISAGRA MOD. 814 DOBRADIÇA MOD. 814

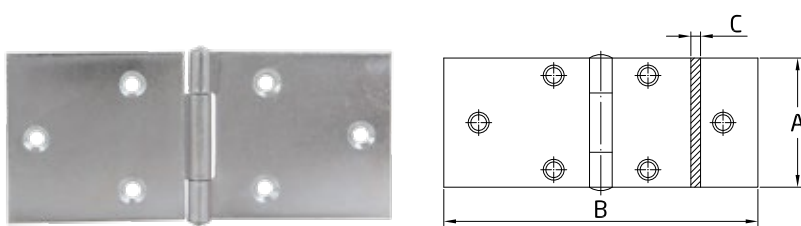

	A (mm)	B (mm)	C (mm)
1"	25	76	1.00
1 1/2"	37	90	1.30
2"	50	112	1.40
2 1/2"	63	150	1.50
3"	75	175	1.50

Acabado Acabamento	Medidas	Cod.			Cod.			Cod.						
Zincado	1"	20069		24	480	23639		24	480	20084		4 ud.	6	168
	1 1/2"	20070		24	288	23640		24	288	20085		2 ud.	6	60
	2"	20071		24	192	23641		24	192	20086		2 ud.	6	60
	2 1/2"	20072		12	108	23642		12	108	20087		2 ud.	6	24
	3"	20073		12	72	23643		12	72	20088		2 ud.	6	24

- Características:**
- > Bisagra ancha de acero.
 - > Múltiples usos, habitualmente en muebles pequeños.

- Características:**
- > Dobradiça larga em aço.
 - > Utilizações múltiplas, geralmente em pequenos móveis.

BISAGRA MOD. CABALLETE DOBRADIÇA MOD. CABALLETE



Acabado Acabamento	Medidas	Cod.		
Zincado	107 x 15 mm	20466		200
		20467	2 ud.	50

Características:
 > Bisagra de acero.
 > Para caballetes de madera.

Características:
 > Dobradiça em aço.
 > Para cavaletes de madeira.

BISAGRA MOD. BG1 DOBRADIÇA MOD. BG1



Acabado Acabamento	Medidas	Cod.			
Acero Aço	Cromado mate Cromo mate	4" x 2,5" (100 x 63,5 x 2,5 mm)	21063		50
		4" x 3" (100 x 75,5 x 2,5 mm)	20912		50
		4" x 3,5" (100 x 90 x 2,5 mm)	18475		50
		5" x 3" (125 x 75,5 x 2,5 mm)	23854		50
Acero Aço	Latonado barnizado Latonado envernizado	4" x 3,5" (100 x 90 x 2,5 mm)	18474		50
		4" x 2,5" (100 x 63,5 x 2,5 mm)	24961		50
Acero inoxidable Aço inoxidável	Mate	4" x 3" (100 x 75,5 x 2,5 mm)	24962		50
		4" x 3,5" (100 x 90 x 2,5 mm)	24963		50
		4" x 2,5" (100 x 63,5 x 2,5 mm)	24964		50
Acero inoxidable Aço inoxidável	Negro mate	4" x 2,5" (100 x 63,5 x 2,5 mm)	24964		50
		4" x 3" (100 x 75,5 x 2,5 mm)	24965		50
		4" x 3,5" (100 x 90 x 2,5 mm)	24966		50

Características:
 > Bisagra de acero.
 > Envasado por pares.

Características:
 > Dobradiça de aço.
 > Embalagem em pares.

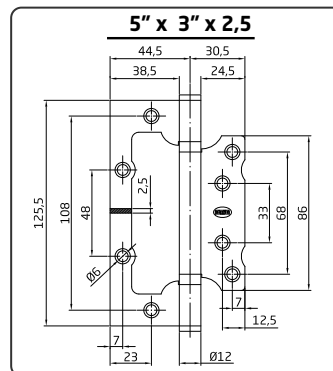
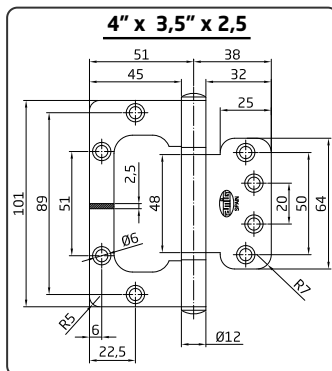
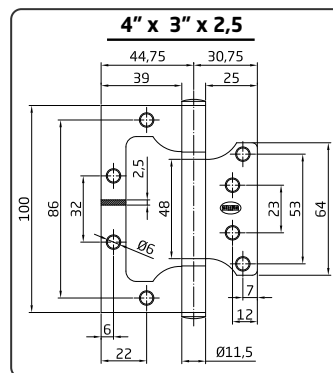
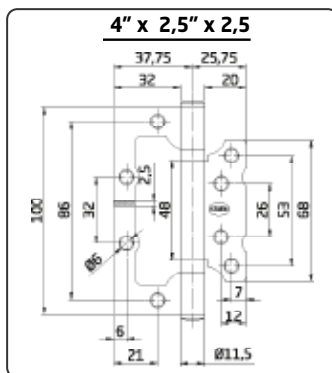
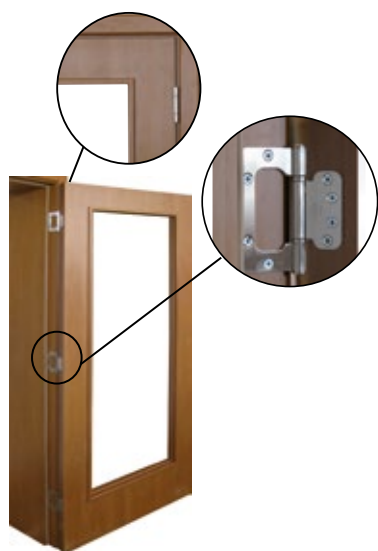

BISAGRA PIANO MOD. 2 DOBRADIÇA PIANO MOD. 2

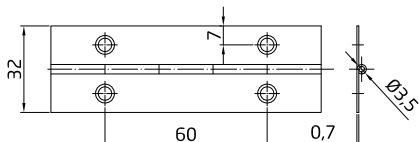

	Acabado Acabamento	Medidas	Cod.			
Blister	Latonado barnizado Latonado envernizado	420 x 32 mm	18417	1 ud.	10	50
		600 x 32 mm	18418	1 ud.	10	50
		1020 x 32 mm	18419	1 ud.	10	50
	Mate	420 x 32 mm	18420	1 ud.	10	50
		600 x 32 mm	18421	1 ud.	10	50
		1020 x 32 mm	18422	1 ud.	10	50
Tiras	Latonado barnizado Latonado envernizado	3,5 m x 32 mm	18423		10	20
	Niquelado Níquel	3,5 m x 32 mm	18424		10	20
	Mate	3,5 m x 32 mm	18425		10	20
Rollos Rolos	Latonado barnizado Latonado envernizado	25 m x 32 mm	18426		1	3
	Niquelado Níquel	25 m x 32 mm	18427		1	3
	Mate	25 m x 32 mm	18428		1	3

Características:

- > Bisagra de piano.
- > Para puertas y tapas de muebles.

Características:

- > Dobradiça de piano.
- > Para portas e tampos de móveis.

BISAGRA MOD. PIVOT01 DOBRADIÇA MOD. PIVOT01

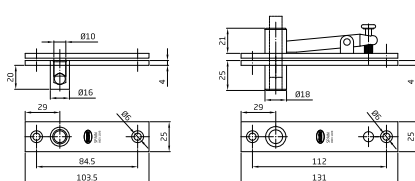

Acabado Acabamento	Cod.			
Mate	23228		1	24

Características:

- > Juego de bisagras para puerta pivotante.
- > En acero inoxidable 18/8.
- > Para puertas de madera.

Características:

- > Conjunto de dobradiças para porta pivotante.
- > Em aço inoxidável 18/8.
- > Para portas de madeira.

Puerta - Porta - Door - Porte			
120 cm	280 cm	32 mm	80

BISAGRA MOD. PIVOT02 DOBRADIÇA MOD. PIVOT02



Cod.			
23560		1	12

Características:
 > Juego de bisagras para puerta pivotante.
 > Para puertas de madera.

Características:
 > Conjunto de dobradiças para porta pivotante.
 > Para portas de madeira.

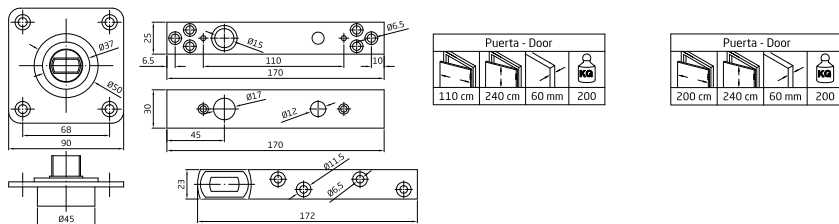

BISAGRA OCULTA MOD. 1025 DOBRADIÇA OCULTA MOD. 1025

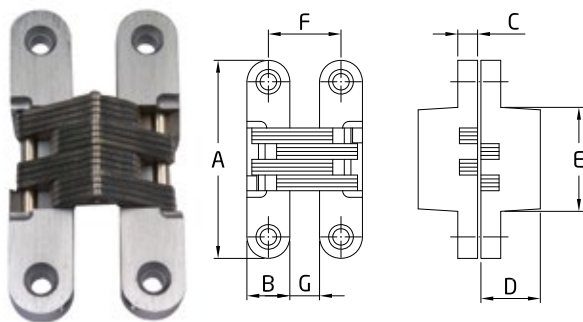

Acabado Acabamento	Medidas	Cod.		
Cromado mate Cromo mate	45 x 36 mm	18922		2 40
	60 x 36 mm	18923		2 40
	70 x 46 mm	18924		2 30
	95 x 54 mm	18925		2 20

Características:
 > Bisagra oculta de embutir.
 > En zamak y muelles de acero inoxidable.
 > Para puertas y tapas abatibles.

Características:
 > Dobradiça oculta de embutir.
 > Em zamak e molas de aço inoxidável.
 > Para portas e tampas rebatíveis.

A (mm)	B (mm)	C (mm)	D (mm)	E (mm)	F (mm)	G (mm)	H (mm)	J (mm)	
45	13	5	18	19	21	9	3	3	5
60	13	6	18	31.5	21	9	3	3	10
70	16	7	23	34	25	11	3	4	15
95	19	10	27	52	32	13	4	4.5	20

BISAGRA OCULTA MOD. 1028 DOBRADIÇA OCULTA MOD. 1028

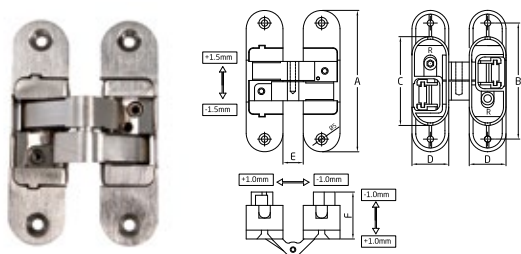

Acabado Acabamento	Medidas	Cod.			
Cromado mate Cromo mate	95 x 23 x 30 mm	Derecha Direita	22348		1 24
		Izquierda Esquerda	22349		1 24
	111 x 29 x 37 mm	Derecha Direita	21791		1 12
		Izquierda Esquerda	21792		1 12

Características:
 > Bisagra oculta con regulación 3D para puertas.
 > Apertura de 180 grados.
 > Espesor mínimo de puerta: 35 mm.
 > Anchura máxima de puerta: 1 m.

Características:
 > Dobradiça oculta, regulável em 3D para portas.
 > Ângulo de abertura de 180 graus.
 > Espessura mínima da porta: 35 mm.
 > Abertura máxima da porta: 1 m.

A (mm)	B (mm)	C (mm)	D (mm)	E (mm)	F (mm)	3 x
95	79	60	23	13	30	50
111	91.5	70	29	16	37	60

PERNIO MOD. 395 DOBRADIÇA MOD. 395



Acabado Acabamento	Medidas	Cod.				
Bicromatado	69 x 42 mm	Derecha Direita	271		25	600
		Izquierda Esquerda	272		25	600
	94 x 44 mm	Derecha Direita	273		25	400
		Izquierda Esquerda	274		25	400
	110 x 54 mm	Derecha Direita	275		25	250
		Izquierda Esquerda	276		25	250
	138 x 60 mm	Derecha Direita	277		25	150
		Izquierda Esquerda	278		25	150
Latonado barnizado Latonado envernizado	69 x 42 mm	Derecha Direita	672		25	600
		Izquierda Esquerda	673		25	600
	94 x 44 mm	Derecha Direita	674		25	400
		Izquierda Esquerda	675		25	400
	110 x 54 mm	Derecha Direita	1328		25	250
		Izquierda Esquerda	1329		25	250

Características:

- > Pernio de sobreponer en acero, para puerta lisa.
- > Espesor: 1,2 mm.

Características:

- > Dobradiça de aço para sobreposição, para porta lisa.
- > Espessura: 1,2 mm.

PERNIO MOD. 396 DOBRADIÇA MOD. 396



Acabado Acabamento	Medidas	Cod.				
Bicromatado	94 x 56 mm	Derecha Direita	281		25	350
		Izquierda Esquerda	282		25	350
	110 x 61 mm	Derecha Direita	283		25	200
		Izquierda Esquerda	284		25	200
Latonado barnizado Latonado envernizado	69 x 56 mm	Derecha Direita	1377		25	250
		Izquierda Esquerda	1378		25	250
	94 x 56 mm	Derecha Direita	1393		25	350
		Izquierda Esquerda	1394		25	350

Características:

- > Pernio de sobreponer en acero, para puerta lisa.
- > Pala desplazada.
- > Espesor: 1,2 mm.

Características:

- > Dobradiça de aço para sobreposição, para porta lisa.
- > Aba deslocada.
- > Espessura: 1,2 mm.



BISAGRAS Y PERNIOS
DOBRADIÇAS

BISAGRA SIMPLE ACCIÓN MOD. 3030 DOBRADIÇA SIMPLE ACÇÃO MOD. 3030

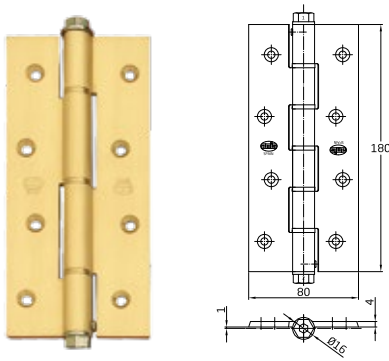

Acabado Acabamento	Medidas	Cod.		
Mate	180 x 80 x 4 mm	2460	1 ud.	6 18

Características:

- > Bisagra de simple acción en canto cuadrado.
- > Muelle, tubo interior, pasador y terminales en acero inoxidable.
- > Regulación de potencia de cierre, incluye llave Allen.
- > Gran resistencia a la torsión.

Características:

- > Dobradiça ação simples com borda quadrada.
- > Mola, tubo interior, pino e terminais em aço inoxidável.
- > Regulação de potência, chave allen incluída.
- > Grande resistência à torção.

	Puerta - Porta - Door - Porte		
	(cm)	(mm)	Kg
2	80	Min. 30	40
3	80	Min. 30	70
4	80	Min. 30	90

BISAGRA SIMPLE ACCIÓN MOD. 3031B DOBRADIÇA SIMPLE ACÇÃO MOD. 3031B

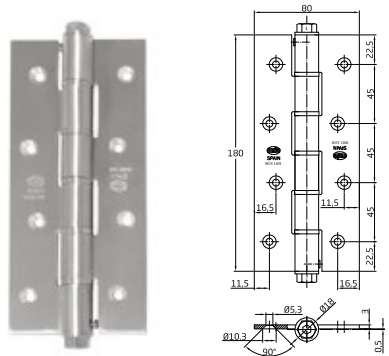

Acabado Acabamento	Medidas	Cod.		
Mate	180 x 80 x 3 mm	17535	6	18

Características:

- > Bisagra de simple acción con canto cuadrado.
- > Muelle de acero elástico flexible para cierre automático de puertas.
- > Regulación de potencia de cierre, incluye llave Allen.
- > Gran resistencia a la torsión.

Características:

- > Dobradiça ação simples com borda quadrada.
- > Mola de aço elástico flexível para fecho automático de portas.
- > Regulação de potência, chave allen incluída.
- > Grande resistência à torção.

	Puerta - Porta - Door - Porte		
	(cm)	(mm)	Kg
2	80	Min. 30	40
3	80	Min. 30	70
4	80	Min. 30	90

BISAGRA SIMPLE ACCIÓN MOD. 3031R DOBRADIÇA SIMPLE ACÇÃO MOD. 3031R

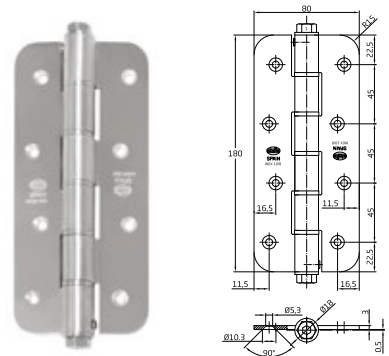

Acabado Acabamento	Medidas	Cod.		
Mate	180 x 80 x 3 mm	17606	6	18

Características:

- > Bisagra de simple acción con canto redondo.
- > Muelle de acero elástico flexible para cierre automático de puertas.
- > Regulación de potencia de cierre, incluye llave Allen.
- > Gran resistencia a la torsión.

Características:

- > Dobradiça ação simples com bordo redondo.
- > Mola de aço elástico flexível para fecho automático de portas.
- > Regulação de potência, chave allen incluída.
- > Grande resistência à torção.

	Puerta - Porta - Door - Porte		
	(cm)	(mm)	Kg
2	80	Min. 30	40
3	80	Min. 30	70
4	80	Min. 30	90

BISAGRA DOBLE ACCIÓN MOD. 3033 DOBRADIÇA DUPLA ACÇÃO MOD. 3033

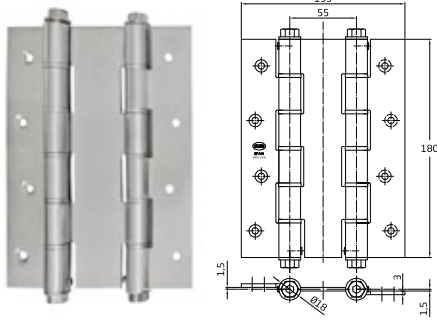

Puerta - Porta - Door - Porte			
	(cm)	(mm)	Kg
2	80	Min. 30	40
3	80	Min. 30	70
4	80	Min. 30	90

Acabado Acabamento	Medidas	Cod.		
Mate	180 x 133,5 x 3 mm	5179	1	4
		2459	1 ud.	12

Características:

- > Bisagra de doble acción con canto cuadrado.
- > Muelle de acero elástico flexible para cierre automático de puertas.
- > Regulación de potencia de cierre, incluye llave Allen.
- > Gran resistencia a la torsión.

Características:

- > Dobradiça ação dupla com borda quadrada.
- > Mola de aço elástico flexível para fecho automático de portas.
- > Regulação de potência, chave allen incluída.
- > Grande resistência à torção.



BISAGRAS Y PERNIOS
DOBRADIÇAS

BISAGRA SIMPLE ACCIÓN MOD. 3034 DOBRADIÇA SIMPLE ACÇÃO MOD. 3034

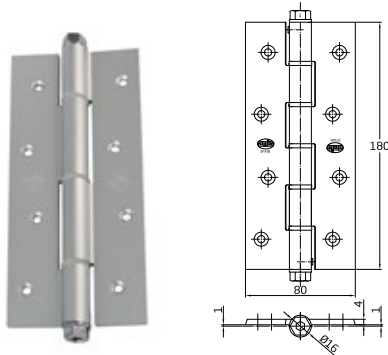

Puerta - Porta - Door - Porte			
	(cm)	(mm)	Kg
2	80	Min. 30	40
3	80	Min. 30	70
4	80	Min. 30	90

Acabado Acabamento	Medidas	Cod.		
Blanco Branco	180 x 80 x 4 mm	6585	1	6
Bronceado Bronze	180 x 80 x 4 mm	6586	6	30
Oro Ouro	180 x 80 x 4 mm	6587	1	6
Plata Prata	180 x 80 x 4 mm	6588	1	6
		2925	1 ud.	30

Características:

- > Bisagra de simple acción con canto cuadrado.
- > Muelle de acero elástico flexible para cierre automático de puertas.
- > Regulación de potencia de cierre, incluye llave Allen.
- > Gran resistencia a la torsión.

Características:

- > Dobradiça ação simples com borda quadrada.
- > Mola de aço elástico flexível para fecho automático de portas.
- > Regulação de potência, chave allen incluída.
- > Grande resistência à torção.

BISAGRA SIMPLE ACCIÓN MOD. 3034R DOBRADIÇA SIMPLE ACÇÃO MOD. 3034R

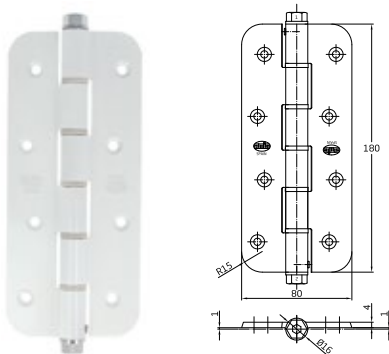

Puerta - Porta - Door - Porte			
	(cm)	(mm)	Kg
2	80	Min. 30	40
3	80	Min. 30	70
4	80	Min. 30	90

Acabado Acabamento	Medidas	Cod.		
Blanco Branco	180 x 80 x 4 mm	17419	6	30
Bronceado Bronze	180 x 80 x 4 mm	17420	6	30
Negro Preto	180 x 80 x 4 mm	17421	6	30
Oro Ouro	180 x 80 x 4 mm	17422	6	30
Plata Prata	180 x 80 x 4 mm	17423	6	30

Características:

- > Bisagra de simple acción con canto redondo.
- > Muelle de acero elástico flexible para cierre automático de puertas.
- > Regulación de potencia de cierre, incluye llave Allen.
- > Gran resistencia a la torsión.

Características:

- > Dobradiça ação simples com bordo redondo.
- > Mola de aço elástico flexível para fecho automático de portas.
- > Regulação de potência, chave allen incluída.
- > Grande resistência à torção.

BISAGRA DOBLE ACCIÓN MOD. 3035 DOBRADIÇA DUPLA ACÇÃO MOD. 3035

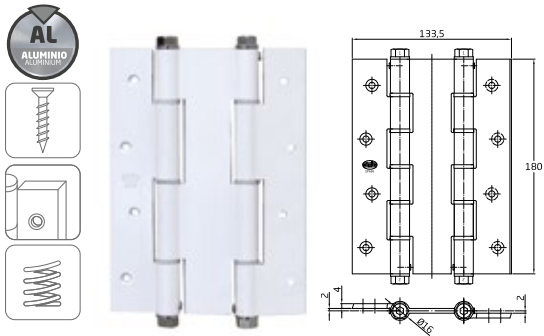

	Puerta - Porta - Door - Porte		
	(cm)	(mm)	Kg
2	80	Max. 35	40
3	80	Max. 35	70
4	80	Max. 35	90

Acabado Acabamento	Medidas	Cod.		
Blanco Branco	180 x 133 x 4 mm	6589	4	24
		2926	1 ud.	4
Bronceado Bronze	180 x 133 x 4 mm	6590	4	24
		2927	1 ud.	4
Negro Preto	180 x 133 x 4 mm	8368	4	24
Oro Ouro	180 x 133 x 4 mm	6591	4	24
		2928	1 ud.	4
Plata Prata	180 x 133 x 4 mm	6592	4	24
		2929	1 ud.	4

Características:

- > Bisagra de doble acción con canto cuadrado.
- > Muelle de acero elástico flexible para cierre automático de puertas.
- > Regulación de potencia de cierre, incluye llave Allen.
- > Gran resistencia a la torsión.

Características:

- > Dobradiça ação dupla com borda quadrada.
- > Mola de aço elástico flexível para fecho automático de portas.
- > Regulação de potência, chave allen incluída.
- > Grande resistência à torção.

BISAGRA SIMPLE ACCIÓN MOD. 3036 DOBRADIÇA SIMPLE ACÇÃO MOD. 3036

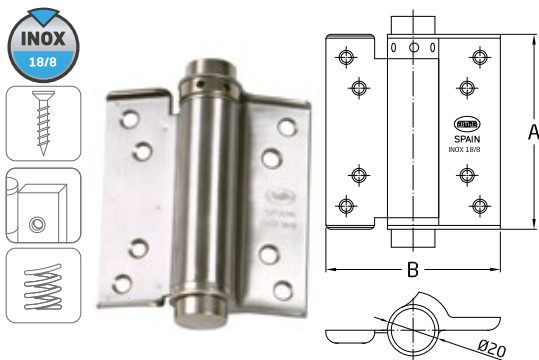

	Puerta - Porta - Door - Porte				
Mod.	A (mm)	B (mm)	(m)	(mm)	Kg
3036 - 75	78	79	0.65	Min. 20	16
3036 - 100	102	81	0.75	Min. 20	24
3036 - 150	150	90	0.80	Min. 25	32

Acabado Acabamento	Medidas	Cod.		
Mate	76 x 72 mm	7374	1	4
	102 x 81 mm	7375	1	4
	150 x 90 mm	22570	4	24

Características:

- > Bisagra de simple acción con canto cuadrado.
- > Muelle de acero elástico flexible para cierre automático de puertas.
- > Regulación de potencia de cierre, incluye llave Allen.
- > Gran resistencia a la torsión.

Características:

- > Dobradiça ação simples com borda quadrada.
- > Mola de aço elástico flexível para fecho automático de portas.
- > Regulação de potência, chave allen incluída.
- > Grande resistência à torção.

BISAGRA DOBLE ACCIÓN MOD. 3037 DOBRADIÇA DUPLA ACCÃO MOD. 3037

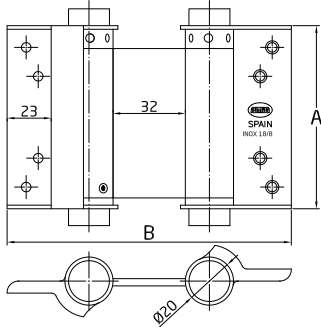

Mod.	A (mm)	B (mm)	Puerta - Porta - Door - Porte		
			(m)	(mm)	Kg
3037 - 75	77	130	0.65	Max. 28	16
3037 - 100	102	130	0.75	Max. 32	24
3037 - 125	125	130	0.90	Max. 32	30

Acabado Acabamento	Medidas	Cod.	Caja			
			1	4		
Latonado barnizado Latonado envernizado	75 x 126 mm	9811	1	4		
	100 x 126 mm	9812	1	4		
	125 x 126 mm	9813	1	4		
Acero Aço	Martelé Martelado	75 x 126 mm	9814	1	4	
		100 x 126 mm	9815	1	4	
		125 x 126 mm	9816	1	4	
Niquelado Níquel	75 x 126 mm	9817	1	4		
	100 x 126 mm	9818	1	4		
	125 x 126 mm	9819	1	4		
Acero inoxidable 18/8 Aço inoxidável 18/8	Mate		75 x 126 mm	7376	1	4
			100 x 126 mm	7377	1	4

Características:

- > Bisagra de doble acción con canto cuadrado.
- > Muelle de acero elástico flexible para cierre automático de puertas.
- > Regulación de potencia de cierre, incluye llave Allen.
- > Gran resistencia a la torsión.

Características:

- > Dobradiça ação dupla com borda quadrada.
- > Mola de aço elástico flexível para fecho automático de portas.
- > Regulação de potência, chave allen incluída.
- > Grande resistência à torção.

PERNIO MUELLE MOD. 100 DOBRADIÇA MOLA MOD. 100

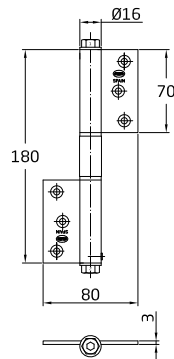

Acabado Acabamento	Medidas	Cod.	Caja				
			1	4			
Acero inoxidable 18/8 Aço inoxidável 18/8	Brillo Brilho		180 x 80 x 3 mm	2878	1 ud.	5	30
Aluminio Alumínio	Bronceado Bronze		180 x 80 x 3 mm	12328	1 ud.	5	30
	Oro Ouro		180 x 80 x 3 mm	12329	1 ud.	5	30
Latón Latão	Mate		180 x 80 x 3 mm	2877	1 ud.	5	30

Características:

- > Bisagra muelle con canto cuadrado.
- > Muelle de acero elástico flexible para cierre automático de puertas.
- > Regulación de potencia de cierre, incluye llave Allen.
- > Gran resistencia a la torsión.
- > Para puertas ligeras, máximo: 40 kg.

Características:

- > Dobradiça mola com borda quadrada.
- > Mola de aço elástico flexível para fecho automático de portas.
- > Regulação de potência, chave allen incluída.
- > Grande resistência à torção.
- > Para portas leves, máximo 40 kgs.

PERNIO MUELLE MOD. 200 DOBRADIÇA MOLA MOD. 200

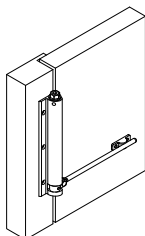
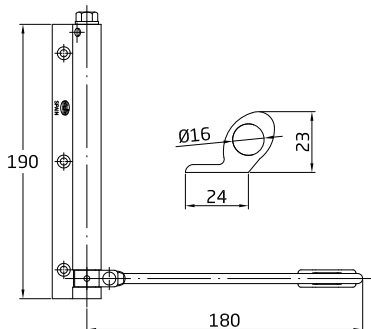

Acabado Acabamento	Medidas	Cod.			
Blanco Branco	190 x 180 mm	12332		1	5
		17464		1 ud.	4
Bronceado Bronze	190 x 180 mm	12333		1	5
		17463		1 ud.	4
Negro Preto	190 x 180 mm	12336		1	5
		17466		1 ud.	4
Oro Ouro	190 x 180 mm	12334		1	5
		17465		1 ud.	4
Plata Prata	190 x 180 mm	12335		1	5
		17462		1 ud.	4

Características:

- > Pernio muelle con brazo en acero pintado.
- > Muelle de acero elástico flexible para cierre automático de puertas.
- > Regulación de potencia de cierre, incluye llave Allen.
- > Soporte de nylon negro.
- > Para puertas ligeras, máximo: 40 kg.

Características:

- > Dobradiça mola com braço em aço pintado.
- > Mola de aço elástico flexível para fecho automático de portas, borda quadrada.
- > Regulação de potência, chave allen incluída.
- > Suporte de nylon preto.
- > Para portas leves, máximo 40 kgs.

PERNIO MUELLE MOD. 200BI DOBRADIÇA MOLA MOD. 200BI

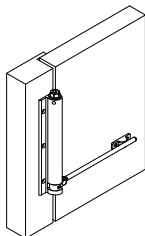
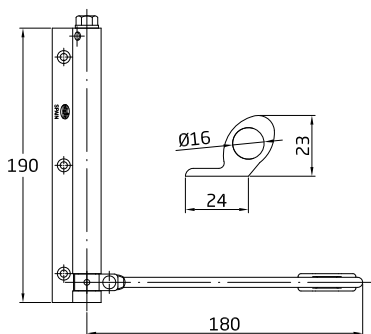

Acabado Acabamento	Medidas	Cod.				
Brillo Brilho	190 x 180 mm	20154		5	20	
Cromado brillo Cromo brilho	190 x 180 mm	17540		1 ud.	4	16
		7479		1 ud.	4	16
Cromado mate Cromo mate	190 x 180 mm	7495		1	5	
		17539		1 ud.	4	16
Cuero Oxidado francês	190 x 180 mm	17539		1 ud.	4	16
Mate	190 x 180 mm	6246		1	5	

Características:

- > Pernio muelle con brazo en acero inoxidable.
- > Muelle de acero elástico flexible para cierre automático de puertas.
- > Regulación de potencia de cierre, incluye llave Allen.
- > Tirafondos de acero inoxidable 18/8 y soporte de nylon negro.
- > Para puertas ligeras, máximo: 40 kg.

Características:

- > Dobradiça mola com braço de aço inoxidável.
- > Mola de aço elástico flexível para fecho automático de portas.
- > Regulação de potência, chave allen incluída.
- > Parafusos de aço inoxidável 18/8 e suporte de nylon preto.
- > Para portas leves, máximo 40 kgs.

BISAGRA MOD. V2P EU DOBRADIÇA MOD. V2P EU

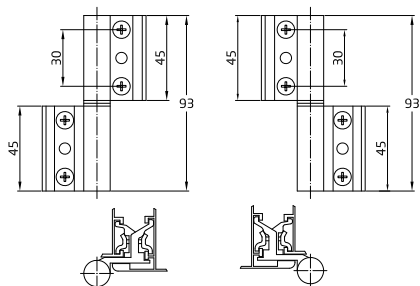

Acabado Acabamento	Medidas	Cod.				
Blanco Branco	93 x 35 mm	Derecha Direita	22055		6	72
			22057		5	25
		Izquierda Esquerda	22086		6	72
			22088		5	25
Negro Preto	93 x 35 mm	Derecha Direita	22056		6	72
			22058		5	30
		Izquierda Esquerda	22087		6	72
			22089		5	25

Características:

- > Bisagra de aluminio.
- > Para ventanas practicables con Europerfil.

Características:

- > Dobradiça em alumínio.
- > Para janelas praticáveis, com perfis europeus.

BISAGRA MOD. 40 20 DOBRADIÇA MOD. 40 20

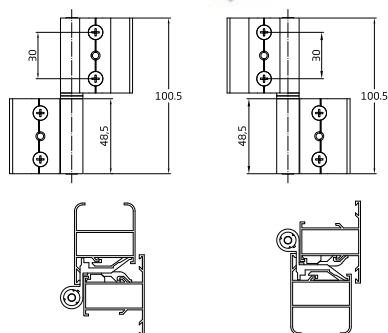

Acabado Acabamento	Medidas	Cod.				
Blanco Branco	100,5 x 40 mm	Derecha Direita	22059		6	72
			22061		5	25
		Izquierda Esquerda	22090		6	72
			22092		5	30
Negro Preto	100,5 x 40 mm	Derecha Direita	22060		6	72
			22062		5	25
		Izquierda Esquerda	22091		6	72
			22093		5	25

Características:

- > Bisagra de aluminio.
- > Para ventanas practicables de perfil 40/20.

Características:

- > Dobradiça em alumínio.
- > Para janelas praticáveis, para perfis 40/20.

BISAGRA LIBRO MOD. 20 DOBRADIÇA DO LIVRO MOD. 20

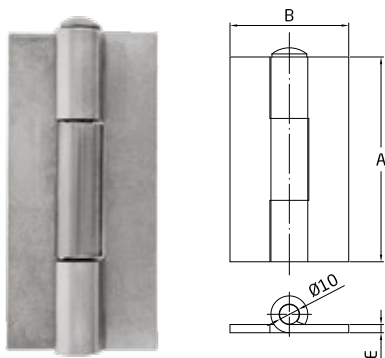

A (mm)	B (mm)	E (mm)
80	52	3
100	58	4
120	58	4
150	58	4

Acabado Acabamento	Medidas	Cod.				
Pulido Polido	80 x 52 mm	23083		10	60	
	100 x 58 mm	23084		10	40	
	150 x 58 mm	23085		10	30	
	120 x 58 mm	23749		10	30	
Zincado	80 x 52 mm	23750		10	60	
	100 x 58 mm	23751		10	40	
	120 x 58 mm	23752		10	30	
	150 x 58 mm	23753		10	30	

Características:

- > Bisagra de soldar desmontable.
- > Para puertas de carpintería metálica.

Características:

- > Dobradiça de livro desmontável.
- > Para portas de carpintaria metálica.

PERNIO DE SOLDAR MOD. 1 DOBRADIÇA DE SOLDAGEM MOD. 1

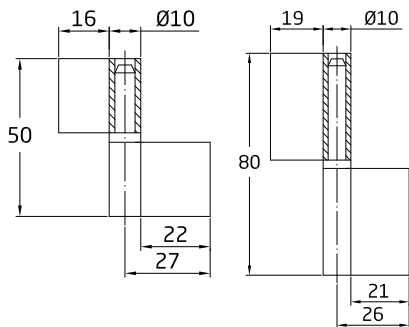

Acabado Acabamento	Medidas	Cod.				
Pulido Polido	50 x 48 x 1,8 mm	Derecha Direita	327		20	200
		Izquierda Esquerda	328		20	200
	80 x 50 x 1,8 mm	Derecha Direita	329		20	300
		Izquierda Esquerda	330		20	300
			10752		20	300
			10753		20	300

Características:

- > Pernio de soldar en acero.
- > Pala ancha.
- > Para carpintería metálica.

Características:

- > Olhais em aço.
- > Pá larga.
- > Para carpintaria metálica.

PERNIO DE SOLDAR MOD. 2 DOBRADIÇA DE SOLDAGEM MOD. 2

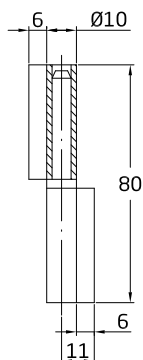

Acabado Acabamento	Medidas	Cod.				
Pulido Polido	80 x 22 x 1,8 mm	Derecha Direita	331		20	200
		Izquierda Esquerda	332		20	200
			10754		20	200
			10755		20	200

Características:

- > Pernio de soldar en acero.
- > Pala estrecha.
- > Para carpintería metálica.

Características:

- > Olhais em aço.
- > Pá estreita.
- > Para carpintaria metálica.

PERNIO TORNEADO MOD. 3 DOBRADIÇA DE SOLDAGEM MOD. 3



Arandela pernio torneado MOD. 3				
Anilha para olhais MOD. 3				
Medidas	Cod.			
Ø10 mm	616		200	-
Ø14 mm	617		200	-
	29038		5 ud.	5
Ø16 mm	618		200	-
	29039		5 ud.	5
Ø18 mm	619		200	-
Ø20 mm	685		200	-
Ø22 mm	1465		200	-
Ø25 mm	1466		200	-

Acabado Acabamento	Medidas	Cod.			Cod.						
Acero Aço	Pulido Polido	50 x 10 mm	333		20	400	10756		20	400	
		60 x 10 mm	334		20	400	10757		20	400	
		60 x 12 mm	335		20	300					
		70 x 10 mm	336		20	400					
		70 x 12 mm	337		20	300	10758		20	300	
		80 x 12 mm	338		20	200					
		80 x 14 mm	339		20	200	10759		20	200	
		90 x 14 mm	340		20	160					
			90 x 16 mm	341		10	100				
			100 x 14 mm	342		10	150				
			100 x 16 mm	343		10	100	10760		10	100
			100 x 18 mm	1710		10	100				
			100 x 20 mm	1711		10	60				
			110 x 18 mm	1712		10	60				
			110 x 20 mm	1713		10	60				
			120 x 16 mm	344		10	100	10761		10	100
			120 x 18 mm	345		10	60	10762		10	60
			120 x 20 mm	346		10	60	10763		10	60
			120 x 22 mm	347		10	50	10764		10	50
			140 x 22 mm	348		10	50	10765		10	50
	150 x 22 mm	349		10	40	10766		10	40		
	150 x 25 mm	350		10	30	10767		10	30		
Acero inoxidable 18/8 Aço inoxidável 18/8	Mate	80 x 14 mm					23086		10	100	
			100 x 16 mm					23087		10	100
			120 x 20 mm					23088		6	60
			120 x 22 mm					23089		6	60
			120 x 25 mm					23090		6	60
			150 x 25 mm					23091		6	60
			150 x 25 mm					23091		6	60

Características:

- > Pernio torneado de acero axial.
- > Para carpintería metálica.
- > Con arandela.

Características:

- > Olhais axial em aço.
- > Para carpintaria metálica.
- > Com anilha.
- > Con agujero de engrase
- > Com orifício para lubrificar

PERNIO DE SOLDAR MOD. 4 DOBRADIÇA DE SOLDAGEM MOD. 4

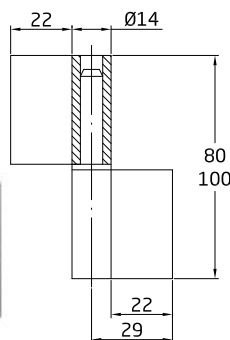

Acabado Acabamento	Medidas	Derecha Direita	Cod.		
Pulido Polido	80 x 58 x 3 mm	1442		20	200
		1443		20	200
	100 x 58 x 3 mm	1444		20	100
		1445		20	100

Características:

- > Pernio de acero.
- > Pala ancha.
- > Para carpintería metálica.

Características:

- > Olhais em aço.
- > Pá larga.
- > Para carpintaria metálica.

PERNIO TORNEADO MOD. 5 DOBRADIÇA DE SOLDAGEM MOD. 5

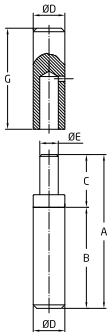

Acabado Acabamento		Medidas	Cod.			Cod.				
Acero Aço	Pulido Polido	100 x 16 mm	4675		10	100	10768		10	100
		120 x 16 mm	4676		10	100	10769		10	100
		120 x 18 mm	4677		10	60	10770		10	60
		120 x 20 mm	4678		10	60	10771		10	60
		120 x 22 mm	4679		10	50	10772		10	50
		140 x 22 mm	4680		10	50	10773		10	50
		150 x 22 mm	4681		10	40	10774		10	40
		150 x 25 mm	4682		10	30	10775		10	30
Acero inoxidable 18/8 Aço inoxidável 18/8	Mate	100 x 16 mm					23092		10	100
		120 x 20 mm					23093		6	60
		150 x 25 mm					23094		6	60

Características:

- > Pernio torneado de acero axial.
- > Para carpintería metálica.
- > Con arandela de rodamientos y con agujero de engrase.

Características:

- > Olhais axial em aço.
- > Para carpintaria metálica.
- > Com anilha dobradiça e orifício para lubrificar.

Medidas	A	B	C	D	E	G
100 x 16	73	47	26	16	9	47.5
120 x 16	86.5	57	30	16	9	57
120 x 18	87.5	57	30	18	10.5	57
120 x 20	87.5	56.5	30	20	10.5	56.5
120 x 22	86.5	56.5	30	22	12.5	56.5
140 x 22	101.5	66.5	35	22	12.5	66.5
150 x 22	107	71.5	35	22	12.5	71.5
150 x 25	108	71.5	35	25	12.5	71.5

Arandela con rodamientos pernio torneado MOD. 5

Anilha com rolamentos para olhais MOD. 5

Medidas	Cod.		
Ø22 mm	4687		100

PERNIO MOD. 7 DOBRADIÇA MOD. 7

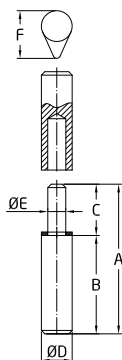

Acabado Acabamento	Medidas	Cod.			
Pulido Polido	Ø10 x 60 x 12 mm	10622		20	200
	Ø13 x 80 x 16 mm	10623		20	160
	Ø16 x 100 x 20 mm	10624		10	60
	Ø16 x 120 x 20 mm	10625		10	60
	Ø20 x 140 x 25,5 mm	10626		10	30
	Ø20 x 160 x 25,5 mm	10627		10	30

Características:

- > Pernio torneado de acero tipo gota.
- > Para carpintería metálica.
- > Con arandela.

Características:

- > Olhais em aço, de tipo gota.
- > Para carpintaria metálica.
- > Com anilha dobradiça.

Total Length	ØD (mm)	A	B	C	F	ØE (mm)
60	10	49	29	20	11.8	5
80	13	63	39	24	15.9	7
100	16	75	49	26	19.7	9
120	16	85	59	26	19.7	9
140	20	111	69	42	25.3	11
160	20	121	79	42	25.3	11

PERNIO MOD. 20 DOBRADIÇA MOD. 20

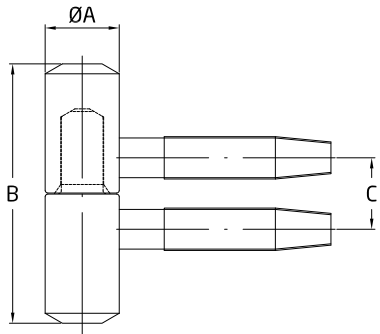

ØA (mm)	B (mm)	C (mm)
9	37	9,5
11	40	11
13	44	12,5
14	48	13,5
16	52	14,5

Acero
Aço

Acabado Acabamento	Medidas	Cod.				
Bicromatado	9 x 37 mm	Hembra Fêmea	6807		350 1400	
		Macho	6808		350 1400	
	13 x 44 mm	Hembra Fêmea	6820		160 640	
		Macho	6821		160 640	
	14 x 48 mm	Hembra Fêmea	6832		130 520	
		Macho	6833		130 520	
Blanco Branco	11 x 40 mm	Hembra Fêmea	6817		200 800	
		Macho	6818		200 800	
Bronceado Bronze	13 x 44 mm	Hembra Fêmea	6824		160 640	
		Macho	6825		160 640	
	14 x 48 mm	Hembra Fêmea	6834		130 520	
		Macho	6835		130 520	
Latonado barnizado Latonado envernizado	9 x 37 mm	Completo	2607		2 ud. 10 50	
	13 x 44 mm	Hembra Fêmea	6826		160 640	
		Macho	6827		160 640	
	14 x 48 mm	Hembra Fêmea	6836		130 520	
		Macho	6837		130 520	
	16 x 52 mm	Hembra Fêmea	6841		90 360	
		Macho	6842		90 360	
	Negro Preto	9 x 37 mm	Hembra Fêmea	11847		350 1400
			Macho	11848		350 1400
		11 x 40 mm	Hembra Fêmea	11849		240 960
Macho			11850		240 960	
13 x 44 mm		Hembra Fêmea	6822		- 690	
		Macho	6823		- 690	
Niquelado Níquel	11 x 40 mm	Macho	6816		240 960	
		Hembra Fêmea	6828		160 640	
	13 x 44 mm	Macho	6829		160 640	
		Hembra Fêmea	6838		130 520	
	14 x 48 mm	Macho	6839		130 520	
		Hembra Fêmea	6843		- 400	
16 x 52 mm	Macho	6844		- 400		
	11 x 40 mm	Completo	6819		150 600	
Latón Latão	Mate					

Características:

- > Pernio tipo pipa.
- > Sin remate.
- > Plantillas disponibles.

Características:

- > Dobradiça tipo tubo.
- > Sem remate.
- > Planta de montagem disponível.

PERNIO MOD. 2150 DOBRADIÇA MOD. 2150

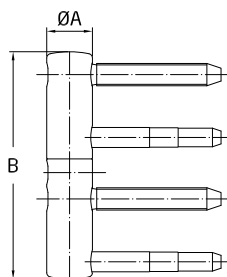

Acabado Acabamento	Medidas	Cod.			
Bicromatado	Ø20 x 108 mm	Hembra Fêmea	11146		25 100
	Ø14 x 80 mm	Hembra Fêmea	24474		65 260
Ø16 x 80 mm		Macho	24475		65 260
	Zincado	Ø16 x 80 mm	Hembra Fêmea	24476	
Macho			24477		50 200

Características:

- > Pernio tipo pipa con ajuste.
- > Sin remate.
- > Plantillas disponibles.

Características:

- > Dobradiça tipo tubo com ajuste.
- > Sem remate.
- > Planta de montagem disponível.

PERNIO MOD. 50 DOBRADIÇA MOD. 50

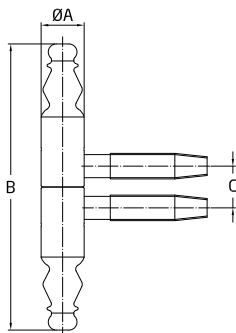

ØA (mm)	B (mm)	C (mm)
9	60	9,5
11	74	11
13	88	12,5
14	93	13,5
16	101	14,5

BISAGRAS Y PERNIOS
DOBRADIÇAS

Acabado Acabamento	Medidas	Cod.				
Bicromatado	9 x 66 mm	Hembra Fêmea	6845		150	1200
		Macho	6846		150	1200
Blanco Branco	13 x 90 mm	Hembra Fêmea	6866		100	400
		Hembra Fêmea	6847		150	1200
Bronceado Bronze	9 x 66 mm	Macho	6848		150	1200
		Hembra Fêmea	6853		170	680
	11 x 78 mm	Macho	6854		170	680
		Hembra Fêmea	6860		100	400
	13 x 90 mm	Macho	6861		100	400
		Hembra Fêmea	6869		80	320
14 x 94 mm	Macho	6870		80	320	
	Hembra Fêmea	6849		150	1200	
Latonado barnizado Latonado envernizado	9 x 66 mm	Macho	6850		150	1200
		Completo	2609		10	50
	11 x 78 mm	Hembra Fêmea	6855		170	680
		Macho	6856		170	680
	13 x 90 mm	Completo	2610		10	50
		Hembra Fêmea	6862		100	400
	13 x 90 mm	Macho	6863		100	400
		Completo	2094		10	50
	14 x 94 mm	Hembra Fêmea	6871		80	320
		Macho	6872		80	320
16 x 104 mm	Hembra Fêmea	6873		50	200	
	Macho	6874		50	200	
Negro Preto	11 x 78 mm	Hembra Fêmea	6851		170	680
		Macho	6852		170	680
	13 x 90 mm	Hembra Fêmea	6858		-	500
		Macho	6859		-	500
Niquelado Níquel	13 x 90 mm	Hembra Fêmea	6864		100	400
		Macho	6865		100	400

Características:

- > Pernio tipo pipa de acero.
- > Con remate.
- > Plantillas disponibles.

Características:

- > Dobradiça tipo tubo em aço.
- > Com remate.
- > Planta de montagem disponível.

EMBELLECEDOR MOD. 12150 EMBELEZADORES MOD. 12150



Acabado Acabamento	Medidas	Cod.				
Aluminio Aluminio	Ouro Ouro	Ø18 mm	11157		100	400
	Plata Prata	Ø16 mm	11148		150	600
		Ø18 mm	11153		100	400
Nylon	Marrón Castanho	Ø16 mm	11149		180	720
		Ø18 mm	11154		150	600
	Negro Preto	Ø16 mm	11150		180	720

Características:

- > Embellecedor para pernios modelo 2150.

Características:

- > Embelezador para dobradiça modelo 2150.

CONJUNTO DE PLANTILLAS PARA HOJAS SOLAPADAS CONJUNTO DE PLANTAS PARA JANELAS DE SOBREPOR



MOD.	Medidas	Cod.		
MA701090G002	Ø9 mm	14362		1
MA701110G002	Ø11 mm	14363		1

Características:

- > Juego de plantillas para colocación de pernios modelo 20 y 50 en hojas solapadas.
- > Compuesto por: 2 plantillas, 1 broca, 1 tope para broca, 1 tornillo regulador para hembras y 1 gancho.

Características:

- > Conjunto de plantas para montagem de dobradiça mod. 20 e 50 em janelas de sobrepor.
- > Inclui: 2 plantas, 1 broca diâmetro duplo, 1 travão para broca, 1 travão regulador para fêmeas e 1 gancho.

CONJUNTO DE PLANTILLAS PARA HOJAS SOLAPADAS CONJUNTO DE PLANTAS PARA JANELAS DE SOBREPOR



MOD.	Medidas	Cod.		
MA701130G018	Ø13 mm	14364		1
MA701140G011	Ø14 mm	14365		1
MA701160G011	Ø16 mm	14366		1

Características:

- > Juego de plantillas para colocación de pernios modelo 20 y 50 en hojas solapadas.
- > Compuesto por: 2 plantillas, 1 broca, 1 tope para broca, 1 tornillo regulador para hembras y 1 gancho.

Características:

- > Conjunto de plantas para montagem de dobradiça mod. 20 e 50 em janelas de sobrepor.
- > Inclui: 2 plantas, 1 broca diâmetro duplo, 1 travão para broca, 1 travão regulador para fêmeas e 1 gancho.

CONJUNTO DE PLANTILLAS PARA HOJAS SOLAPADAS CONJUNTO DE PLANTAS PARA JANELAS DE SOBREPOR



MOD.	Medidas	Cod.		
MA701160G035	Ø16 mm	14367		1
MA701200G014	Ø20 mm	14368		1

Características:

- > Juego de plantillas para colocación de pernios modelo 2150 en hojas solapadas.
- > Compuesto por: 2 plantillas, 1 broca, 1 tope para broca, 1 llave en T y 1 adaptador para llave en T.

Características:

- > Conjunto de plantas para montagem de dobradiça mod. 2150 em janelas de sobrepor.
- > Inclui: 2 plantas, 1 broca diâmetro duplo, 1 travão para broca, 1 chave em T e 1 adaptador para chave allen em T.

CONJUNTO DE PLANTILLAS PARA HOJAS ENRASADAS CONJUNTO DE PLANTAS PARA JANELAS À FACE



MOD.	Medidas	Cod.		
MA700110G002	Ø11 mm	14934		1
MA700130G004	Ø13 mm	14935		1

Características:

- > Juego de plantillas para colocación de pernios modelo 20 y 50 en hojas enrasadas.
- > Compuesto por: 2 plantillas, 1 broca, 1 tope para broca, 1 llave en T y 1 adaptador para la llave en T.

Características:

- > Conjunto de plantas para montagem de dobradiça mod. 20 e 50 em janelas à face.
- > Inclui: 2 plantas, 1 broca, 1 travão para broca, 1 chave em T e 1 adaptador para chave allen em T.

CONJUNTO DE PLANTILLAS PARA HOJAS ENRASADAS CONJUNTO DE PLANTAS PARA JANELAS À FACE



MOD.	Medidas	Cod.		
MA700160G006	Ø14 - Ø16 mm	17181		1

Características:

- > Juego de plantillas para colocación de pernios modelo 2150 mm en hojas enrasadas.
- > Compuesto por: 2 plantillas, 1 broca, 1 tope para broca, 1 llave en T y 1 adaptador para la llave en T.

Características:

- > Conjunto de plantas para montagem de dobradiça mod. 2150 em janelas à face.
- > Inclui: 2 plantas, 1 broca, 1 travão para broca, 1 chave em T, e 1 adaptador para chave allen em T.

CONJUNTO DE PLANTILLAS PARA HOJAS ENRASADAS CONJUNTO DE PLANTAS PARA JANELAS À FACE



MOD.	Medidas	Cod.			
MA700200G010	Ø20 mm	17182		1	-

Características:

- > Juego de plantillas para colocación de pernios modelo 2150 en hojas enrasadas.
- > Compuesto por: 2 plantillas, 1 broca, 1 tope para broca, 1 llave en T y 1 adaptador para llave en T.

Características:

- > Conjunto de plantas para montagem de dobradiça mod. 2150 em janelas à face.
- > Inclui: 2 plantas, 1 broca, 1 travão para broca, 1 chave em T, e 1 adaptador para chave alen em T.

GANCHO MANUAL PARA ATORNILLAR GANCHO MANUAL PARA APARAFUSAR



MOD.	Medidas	Cod.			
MC714130H102	Ø13 mm	14359		1	-
MC714140H102	Ø14 mm	14360		1	-
MC714160H104	Ø16 mm	14361		1	-

Características:

- > Gancho de atornillar manual.
- > Para montaje de pernios mod. 20 y 50.

Características:

- > Gancho manual para aparafusar.
- > Para montagem de dobradiça mod. 20 e 50.

GANCHO MANUAL PARA ATORNILLAR GANCHO DE APARAFUSAR PARA APARAFUSADORA



MOD.	Medidas	Cod.			
MC712130H002	Ø13 mm	14353		1	-
MC712140H002	Ø14 mm	14354		1	-
MC712160H002	Ø16 mm	14355		1	-

Características:

- > Gancho de atornillar para taladro atornillador.
- > Para montaje de pernios mod. 20 y 50.

Características:

- > Gancho de aparafusar para aparafusadora.
- > Para montagem de dobradiça mod. 20 e 50.

PERNO DE REGULACIÓN PERNIO DE REGULAÇÃO



MOD.	Medidas	Cod.			
MC713130H002	0	14356		1	-
MC713140H002	Ø14 mm	14357		1	-
MC713160H002	Ø16 mm	14358		1	-

Características:

- > Perno de regulación manual.
- > Para montaje de pernios mod. 20 y 50.

Características:

- > Cavilha de regulação manual.
- > Para montagem de dobradiça mod. 20 e 50.

BROCA HELICOIDAL CON GRADOS BROCA HELICOIDAL GRADUADA



MOD.	Medidas	Cod.			
MC710130G002	Ø13 mm	17183		1	-
MC710140G002	Ø14 mm	17184		1	-
MC710160G002	Ø16 mm	17185		1	-
MC710218G002	Ø18 - Ø20 mm	17186		1	-

Características:

- > Broca helicoidal de doble diámetro.
- > Para montaje de pernios mod. 20 y 50.

Características:

- > Broca helicoidal graduada com diâmetro duplo.
- > Para montagem de dobradiça mod. 20 e 50.



PASADORES FECHOS

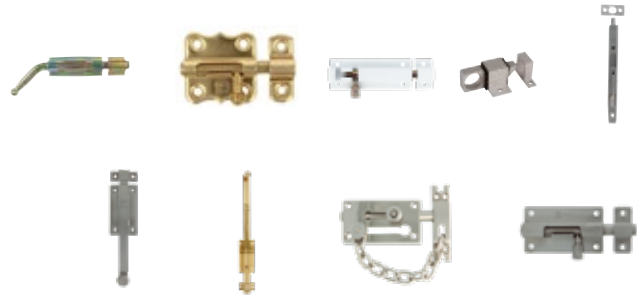

Pasadores.....	340
Fechos.....	340

PASADOR MOD. 320 FECHO MOD. 320

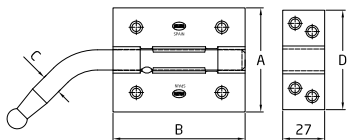

	200	250	300	400	500	600	800	1200	1500
A (mm)	67	67	67	67	67	67	67	67	67
B (mm)	85	85	120	120	120	120	120	120	120
ØC (mm)	13	13	15	15	15	15	15	15	15
	4	4	6	6	6	6	6	6	6

Acabado Acabamento		Medidas	Cod.					
Acero Aço	Bicromatado	1 soporte 1 suporte	200 mm	905		5	30	
				14096		5	30	
				2091		1 ud.	5	25
		250 mm		810		5	30	
				10778		5	30	
				2092		1 ud.	5	25
		300 mm		906		5	30	
				10733		5	30	
				907		5	20	
	2 soportes 2 suportes		10734		5	20		
		500 mm	908		5	20		
			10735		5	20		
	600 mm		909		5	15		
			10736		5	15		
		3 soportes 3 suportes	800 mm	5663		-	6	
1000 mm	5664			-	6			
1200 mm	5665			-	6			
1500 mm	5666			-	6			
Acero Aço	Negro Preto	1 soporte 1 suporte	200 mm	18032		5	30	
				18033		5	30	
				18034		5	30	
	2 soportes 2 suportes		400 mm	18035		5	20	
		1 soporte 1 suporte		200 mm	18239		5	30
				250 mm	18240		5	30
			300 mm	18241		5	30	
	2 soportes 2 suportes		400 mm	18242		5	20	



Acero inoxidable 18/8
Aço inoxidável 18/8

Mate



Características:

- > Pasador de sobreponer.
- > Fabricado en acero.

Características:

- > Fecho culatra.
- > Fabricado em aço.

PASADOR MOD. 330 FECHO MOD. 330

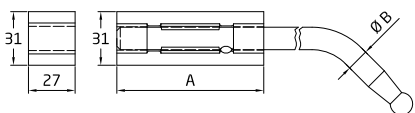

	200	250	300	400	500	600
A (mm)	85	85	120	120	120	120
ØB (mm)	13	13	15	15	15	15

Acabado Acabamento		Medidas	Cod.				
Bicromatado	1 soporte 1 suporte	200 mm	5453		5	30	
			5454		5	30	
			5455		5	30	
	2 soportes 2 suportes		400 mm	5456		5	20
			500 mm	5457		5	20
			600 mm	5458		5	15

Características:

- > Pasador de sobreponer.
- > Mecanismo de cierre sólido y resistente.
- > Adecuado principalmente en puertas y portones de garajes.
- > Para soldar.

Características:

- > Fecho culatra.
- > Mecanismo de fecho sólido e resistente.
- > Principalmente adecuado para portas de garagem e portões.
- > Para soldar.

PASADOR MOD. 464 FECHO MOD. 464

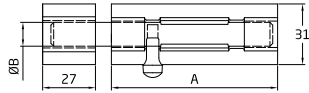

A (mm)	70	85	100	120
ØB (mm)	13	13	13	15

Acabado Acabamento	Medidas	Cod.			
Bicromatado	70 mm	5449		10	50
		14092		5	50
	85 mm	5450		10	40
		14093		5	40
	100 mm	5451		10	50
		14094		5	50
	120 mm	5452		10	40
		14095		5	40

Características:

- > Pasador de sobreponer.
- > Con agujero portacandados de Ø 8 mm.
- > Para soldar.

Características:

- > Fecho culatra.
- > Com orificio de Ø 8 mm para cadeado.
- > Para soldar.

PASADOR MOD. 454 FECHO MOD. 454

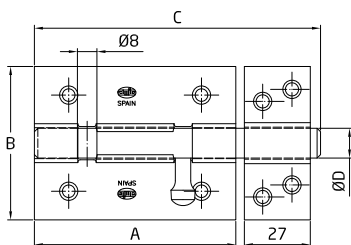

A (mm)	70	85	100	120
B (mm)	67	67	67	67
ØC (mm)	104	126	146	184
ØD (mm)	13	13	13	15
	4	4	6	6

Acabado Acabamento	Medidas	Cod.					
Acero Aço	Bicromatado	70 mm	910		10	50	
			10746		5	50	
		85 mm	911		10	40	
			10747		5	40	
		100 mm	912		10	50	
			10748		5	50	
	Latonado barnizado Latonado envernizado	70 mm	842		10	50	
			14088		5	50	
			1038		1 ud.	5	50
		85 mm	2090		1 ud.	5	50
			843		10	40	
			14089		5	40	
100 mm	2160		1 ud.	5	50		
	844		10	50			
	14090		5	50			
Negro Preto	120 mm	1039		1 ud.	5	40	
		845		10	40		
		14091		5	40		
	70 mm	22351		5	50		
		85 mm	22352		5	40	
		100 mm	22353		5	50	
Niquelado Níquel	120 mm	22354		5	40		
		70 mm	3717		10	50	
		85 mm	3718		10	40	
	70 mm	100 mm	3719		10	50	
		120 mm	4235		10	40	
		70 mm	14176		5	50	
Acero inoxidable 18/8 Aço inoxidável 18/8	Mate	85 mm	14177		5	40	
		100 mm	14178		5	50	
		120 mm	14179		5	40	
		70 mm	14179		5	40	



- Incluye candado
Inclui cadeado

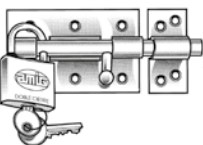

Características:

- > Pasador de sobreponer.
- > Mecanismo de cierre sólido y resistente.
- > Con agujero de Ø 8 mm portacandados.
- > Recomendado para puertas.

Características:

- > Fecho culatra.
- > Mecanismo de fecho sólido e resistente.
- > Com orificio de Ø 8 mm para cadeado.
- > Recomendado para portas.

PASADOR MOD. 474 FECHO MOD. 474

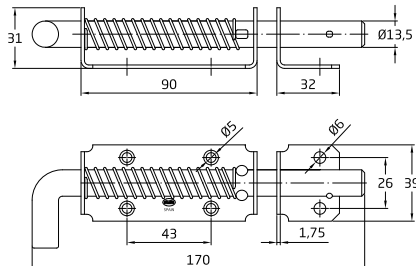

Acabado Acabamento	Medidas	Cod.		
Zincado	170 x 40 mm	24608		10 40

Características:

- > Pasador de sobreponer.
- > Muelle de cierre.
- > Adecuado tanto para puertas como ventanas.

Características:

- > Fecho culatra com mola.
- > Adequado para portas e janelas.

PASADOR MOD. 476 FECHO MOD. 476

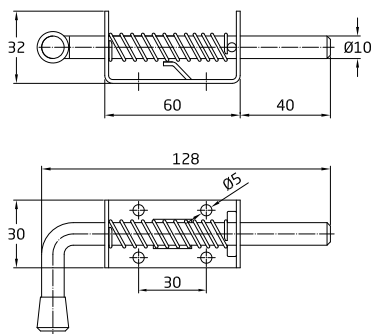

Acabado Acabamento	Medidas	Cod.		
Mate	60 x 30 mm	24930		4 100

Características:

- > Pasador de sobreponer.
- > Muelle de cierre.
- > Adecuado tanto para puertas como ventanas.

Características:

- > Fecho culatra com mola.
- > Mola de bloqueio.
- > Adequado para portas e janelas.

PASADOR MOD. 422 FECHO MOD. 422

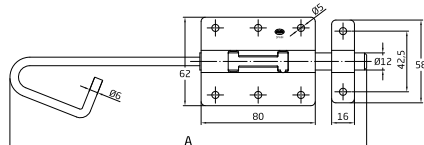
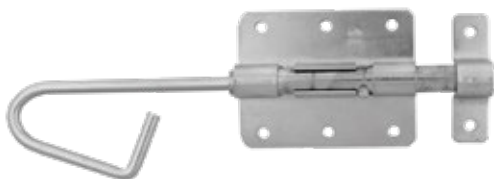

Acabado Acabamento	Medidas	Cod.		
Zincado	200 x Ø12 mm	24634		5 50
	250 x Ø12 mm	24635		5 50
	300 x Ø14 mm	24636		5 40
	350 x Ø14 mm	24637		5 40
	400 x Ø14 mm	24638		5 40

Características:

- > Pasador de sobreponer.
- > Adecuado para puertas.

Características:

- > Fecho culatra.
- > Adequado para portas.

PASADOR MOD. 254 NIZA FECHO MOD. 254 NIZA

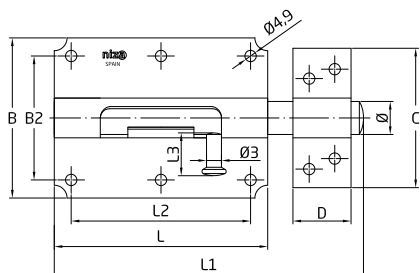

Acabado Acabamento	Medidas	Cod.		
Bicromatado	70 mm	21378		10
	80 mm	21379		10
	90 mm	21380		5
	100 mm	21381		5

Características:

- > Pasador de sobreponer.
- > Adecuado tanto para puertas como ventanas.

Características:

- > Fecho culatra.
- > Adecuado para portas e janelas.

	L	B	L1	L2	B2	L3	C	D	Ø3	Ø		E
70 mm	70	50	98	54	35	18	52	16	5.5	9.5	4	0.7
80 mm	80	55	116	65	39	18	55	20	5.5	11.5	4	1.0
90 mm	90	65	128	74	49	21	60	25	7	13.5	6	1.0
100 mm	100	80	142	80	55	18	67.5	26	7	15.5	6	1.2

PASADOR MOD. 284 NIZA FECHO MOD. 284 NIZA

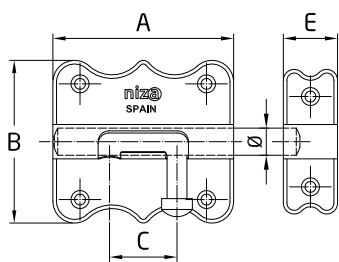

	A	B	C	Ø	E	
30 mm	30	30	13	6.5	12	4
40 mm	40	41	20	7.5	15	4
50 mm	50	45	20	7.5	15	4
60 mm	60	45	29	7.5	15	6

Acabado Acabamento	Medidas	Cod.		
Bicromatado	30 mm	21366		20
	40 mm	21367		300
	50 mm	21368		200
	60 mm	21369		160
Latonado barnizado Latonado envernizado	30 mm	21370		500
	40 mm	21371		300
	50 mm	21372		200
Niquelado Níquel	60 mm	21373		160
	30 mm	21124		500
	40 mm	21125		300
50 mm	21126		200	
60 mm	21127		20	160

Características:

- > Pasador de sobreponer.
- > Adecuado tanto para puertas como ventanas.

Características:

- > Fecho culatra.
- > Adecuado para portas e janelas.

PASADOR MOD. 384 FECHO MOD. 384

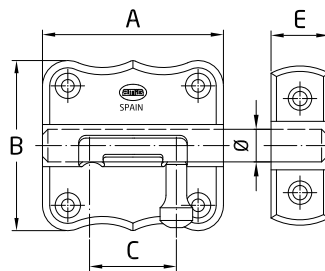

	A	B	C	Ø	E	
25 mm	25	33	11	6,5	11	4
30 mm	30	33	14	6,5	13	4
35 mm	35	33	17	6,5	13	4
40 mm	40	38	19	7,5	14	4
50 mm	50	48	24	9	16	4
60 mm	60	48	31	9	16	6
70 mm	70	56	35	12	25	6
85 mm	85	56	45	12	25	6
100 mm	100	56	50	12	25	6

PASADORES
FECHOS

Acabado Acabamento		Medidas Cod.		Cod.		Cod.		Cod.				
Acero Aço	Bicromatado	40 mm	3784	20	300							
		50 mm	3785	20	200							
		60 mm	3786	20	160							
		70 mm	3787	10	80							
		85 mm	3788	10	60							
		100 mm	3789	10	60							
Acero Aço	Latonado barnizado Latonado envernizado	30 mm	527	20	500	10719	10	500	1033	1 ud.	5	100
		35 mm	516	20	400	10720	10	400	8127	1 ud.	5	100
		40 mm	517	20	300	10721	10	300	1034	1 ud.	5	100
			518	20	300							
		50 mm	519	20	200	10722	10	200	1035	1 ud.	5	50
		60 mm	520	20	160	10723	10	160	1036	1 ud.	5	50
Acero Aço	Negro Preto	40 mm	235	20	300							
		50 mm	241	20	200							
		60 mm	244	20	160							
		70 mm	247	10	80							
		85 mm	250	10	60							
		100 mm	253	10	60							
Acero Aço	Niquelado Níquel	25 mm	224	20	300	10710	10	300				
		30 mm	227	20	500	10711	10	500	776	1 ud.	5	100
		35 mm	230	20	400	10712	10	400	8126	1 ud.	5	100
		40 mm	233	20	300	10713	10	300	777	1 ud.	5	100
			260	20	300							
		50 mm	239	20	200	10714	10	200	778	1 ud.	5	50
		60 mm	242	20	160	10715	10	160	779	1 ud.	5	50
		70 mm	245	10	80	10716	5	80	780	1 ud.	5	50
		85 mm	248	10	60	10717	5	60	2161	1 ud.	5	50
		100 mm	251	10	60	10718	5	60	2162	1 ud.	5	50
Acero Aço	Zincado	25 mm	225	20	300	10724	10	300				
		30 mm	228	20	500	10725	10	500	8128	1 ud.	5	100
		35 mm	231	20	400	10726	10	400	8129	1 ud.	5	100
		40 mm	234	20	300	10727	10	300	8130	1 ud.	5	100
			261	20	300							
		50 mm	240	20	200	10728	10	200	8131	1 ud.	5	50
		60 mm	243	20	160	10729	10	160	8132	1 ud.	5	50
		70 mm	246	10	80	10730	5	80				
		85 mm	249	10	60							
100 mm	252	10	60	10732	5	60						
Latón Latão	Mate	30 mm	266	20	500							
		40 mm	267	20	300							
		50 mm	268	20	200							
Acero inoxidable 18/8 Aço inoxidável 18/8	Mate	25 mm				7250	20	300	7280	1 ud.	5	100
		30 mm				7251	20	300	7281	1 ud.	5	100
		40 mm				7252	20	300	7282	1 ud.	5	100
		50 mm				7253	20	200	7283	1 ud.	5	50
		60 mm				7254	20	200	7284	1 ud.	5	50



Características:

- > Pasador de sobreponer.
- > Adecuado tanto para puertas como ventanas.

Características:

- > Fecho culatra.
- > Adecuado para portas e janelas.

- Soporte alto
Suporte alto
- Incluye tornillería
Inclui parafusos

PASADOR MOD. 383 FECHO MOD. 383

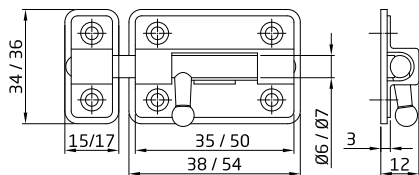

Acabado Acabamento	Medidas	Cod.			
Blanco Branco	35 mm	19505		20	400
		19507		1 ud.	5
	50 mm	19506		20	300
		19508		1 ud.	5
Cromado brillo Cromo brilho	35 mm	6337		20	400
		2859		1 ud.	5
	50 mm	6339		20	300
		2861		1 ud.	5
Latonado barnizado Latonado envernizado	35 mm	6338		20	400
		2858		1 ud.	5
	50 mm	6340		20	300
		2860		1 ud.	5

Características:

- > Pasador de sobreponer con base de plástico.
- > Adecuado tanto para puertas como ventanas.

Características:

- > Fecho culaíra com base de plástico.
- > Adequado para portas e janelas.

PASADOR MOD. 385 FECHO MOD. 385

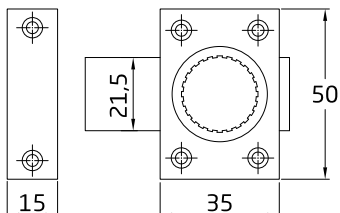

Acabado Acabamento	Medidas	Cod.			
Cromado brillo Cromo brilho	35 mm	270		20	120
		1170		1 ud.	5
Latonado barnizado Latonado envernizado	35 mm	1247		20	120
		1171		1 ud.	5

Características:

- > Pasador de sobreponer.
- > Adecuado tanto para puertas como ventanas.

Características:

- > Fecho travessão.
- > Adequado para portas e janelas.

PASADOR MOD. 388 FECHO MOD. 388

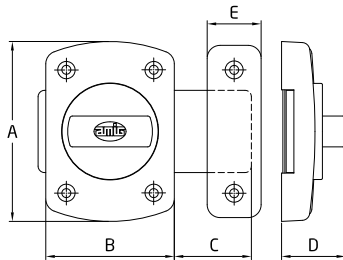

	A	B	C	D	E
30 mm	42	30	14	23	11
40 mm	56	40	23	24	16,5
50 mm	70	50	30	25	21

Acabado Acabamento	Medidas	Cod.		
Blanco Branco	30 mm	8997		20 120
	40 mm	8998		20 120
	50 mm	17533	1 ud.	5 50
Cromado brillo Cromo brilho	30 mm	4723		20 120
	40 mm	2376	1 ud.	5 50
	50 mm	4491		20 120
Cuero Oxidado francês	30 mm	2201	1 ud.	5 50
	40 mm	6455		20 80
	50 mm	5729		20 120
Latonado barnizado Latonado envernizado	30 mm	2638	1 ud.	5 50
	40 mm	5731		20 120
	50 mm	2640	1 ud.	5 50
Níquel cepillado Níquel escovado	30 mm	6456		20 80
	40 mm	4724		20 120
	50 mm	2377	1 ud.	5 50
	30 mm	4492		20 120
	40 mm	2202	1 ud.	5 50
	50 mm	6454		20 80
	30 mm	5730		20 120
	40 mm	2639	1 ud.	5 50
	50 mm	5732		20 120
	30 mm	2641	1 ud.	5 50
	40 mm	6457		20 80
	50 mm	2876	1 ud.	5 50

Características:

- > Pasador de sobreponer.
- > Adecuado tanto para puertas como ventanas.

Características:

- > Fecho travessão.
- > Adecuado para portas e janelas.

PASADOR MOD. 950 FECHO MOD. 950

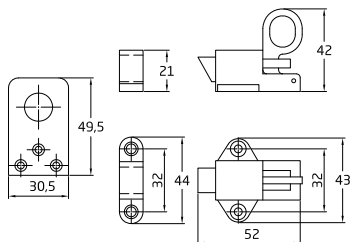

Acabado Acabamento	Medidas	Cod.		
Latonado barnizado Latonado envernizado	43 x 52 mm	10620		20 200
Níquel cepillado Níquel escovado	43 x 52 mm	10619		20 200

Características:

- > Pasador de sobreponer.
- > Adecuado para puertas y ventanas pequeñas.

Características:

- > Fecho travessão.
- > Adecuado para portas e janelas pequenas.

PASADOR MOD. 600 FECHO MOD. 600

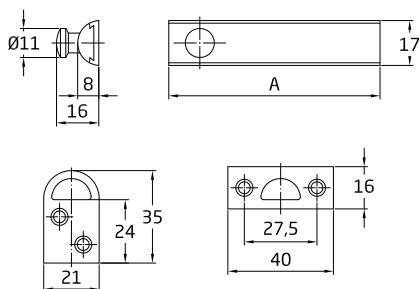

Acabado Acabamento	Medidas	Cod.			
Cuero Oxidado francés	40 mm	6383		20	200
		13417		5	50
	60 mm	6384		20	200
		13418		5	50
	80 mm	6385		20	200
		13419		5	50
Pulido Polido	100 mm	6386		20	200
		13420		5	50
	120 mm	6387		20	200
	150 mm	6388		10	100
	Pulido Polido	40 mm	4822		20
2412				5	50
60 mm		3184		20	200
		3188		5	50
80 mm		3185		20	200
		3189		5	50
100 mm		3186		20	200
3190			5	50	
120 mm	4823		20	200	
150 mm	6381		10	100	
200 mm	6382		10	100	

Características:

- > Pasador de sobreponer de latón.
- > Alta resistencia a la oxidación y corrosión.
- > Incluye un soporte para embutir y otro de sobreponer.

Características:

- > Fecho de sobrepor de latão.
- > Alta resistência à ferrugem e à corrosão.
- > Inclui um suporte para embutir e outro para sobrepor.

PASADOR MOD. 960 FECHO MOD. 960

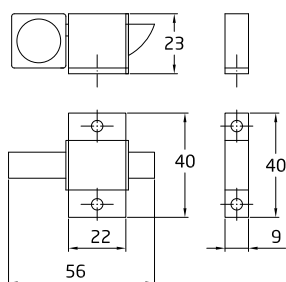

Acabado Acabamento	Medidas	Cod.			
Blanco Branco	22 x 40 mm	10837		10	100
		22683		5	0
Oro Ouro	22 x 40 mm	10835		10	100
Plata Prata	22 x 40 mm	10834		10	100
		22682		5	0

Características:

- > Pasador de sobreponer.
- > Adecuado para puertas y ventanas pequeñas.

Características:

- > Fecho travessão.
- > Adequado para portas e janelas pequenas.

PASADOR MOD. 368 FECHO MOD. 368

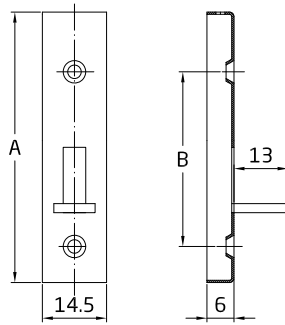

A (mm)	B (mm)
50	30
60	35
70	45
80	55
100	75
120	95

Acabado	Medidas	Cod.			
Latonado barnizado Latonado envernizado	50 mm	210		50	
	60 mm	212		50	
		1030		2 ud.	5
	70 mm	214		50	
	80 mm	216		50	
		1031		2 ud.	5
Niquelado Níquel	100 mm	218		50	
	60 mm	1032		2 ud.	5
		211		50	
		213		50	
80 mm	215		50		
	100 mm	217		50	

Características:

- > Pasador de sobreponer.
- > Adecuado para interior de puertas de armario.

Características:

- > Fecho culatra.
- > Adecuado para o interior de portas de armários.

- **Incluye tornillería**
Inclui parafusos

PASADOR MOD. 375 FECHO MOD. 375

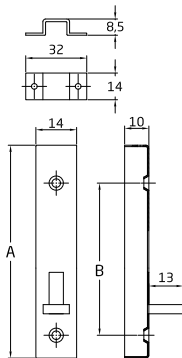

A (mm)	B (mm)
100	68
150	118

Acabado	Medidas	Cod.		
Latonado barnizado Latonado envernizado	100 mm	1525		20
		2018		1 ud.
	150 mm	1526		20
		2019		1 ud.

Características:

- > Pasador de sobreponer.
- > Adecuado para interior de puertas de armario.

Características:

- > Fecho de sobrepor.
- > Adecuado para o interior de portas de armários.

- **Incluye tornillería**
Inclui parafusos

PASADOR MOD. 425 FECHO MOD. 425

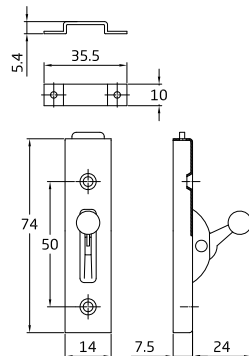

Acabado	Medidas	Cod.		
Latonado barnizado Latonado envernizado	75 mm	309		50
		1061		2 ud.
Niquelado Níquel	75 mm	310		50
		1060		2 ud.

Características:

- > Pasador de sobreponer.
- > Adecuado para interior de puertas de armario.

Características:

- > Fecho de sobrepor.
- > Adecuado para o interior de portas de armários.

- **Incluye tornillería**
Inclui parafusos

PASADOR MOD. 475 FECHO MOD. 475

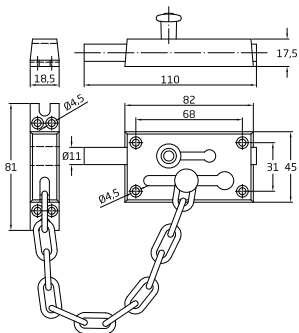

Acabado Acabamento	Medidas	Cod.		
Cromado mate Cromo mate	80 x 45 mm	24796	1	50
		24798	1 ud.	2
Latonado	80 x 45 mm	24795	1	50
		24797	1 ud.	2

Características:

- > Pasador de sobreponer con cadena.
- > Recomendado para puertas.

Características:

- > Fecho culatra com corrente de segurança.
- > Recomendado para portas.



PASADORES
FECHOS

PASADOR MOD. 390 FECHO MOD. 390

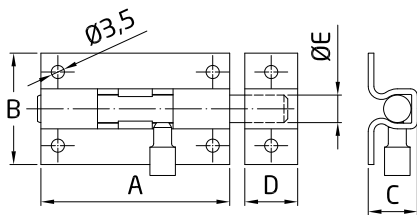

A	B	C	D	ØE
30	27,5	10,8	14	6,5
40	27,5	10,8	14	6,5
50	29,5	13,0	16	7,5
60	29,5	13,0	16	7,5

Acabado Acabamento	Medidas	Cod.		
Latonado barnizado Latonado envernizado	30 mm	392	20	500
		1135	1 ud.	5
	40 mm	396	20	300
		1137	1 ud.	5
	50 mm	399	20	300
		1139	1 ud.	5
60 mm	402	20	200	
	1141	1 ud.	5	50
Niquelado Níquel	30 mm	380	20	500
		1134	1 ud.	5
	40 mm	383	20	300
		1136	1 ud.	5
	50 mm	386	20	300
		1138	1 ud.	5
60 mm	389	20	200	
	1140	1 ud.	5	50

Características:

- > Pasador de sobreponer.
- > Adecuado para puertas y ventanas.

Características:

- > Fecho culatra.
- > Adecuado para portas e janelas.

PASADOR MOD. 391 FECHO MOD. 391

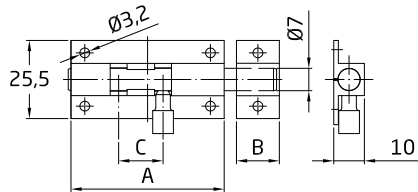

Ref.	A	B	C
40	38	12,5	15
50	51	12,5	15
60	63	15,5	20
80	76	15,5	20
100	101	15,5	20
120	127	15,5	20
150	152	15,5	20

Acabado Acabamento	Medidas	Cod.			
Acabado brillo Cromo brilho	40 mm	4596		20	200
		2372	1 ud.	5	100
	50 mm	4597		20	200
		2373	1 ud.	5	50
	60 mm	4598		20	200
		2374	1 ud.	5	50
80 mm		6401		20	200
100 mm		6402		10	100
120 mm		6403		10	100
Cromo brillo Cromo brilho	40 mm	6390		20	200
		2862	1 ud.	5	100
	50 mm	6391		20	200
		2863	1 ud.	5	50
	60 mm	6392		20	200
		2864	1 ud.	5	50
Cuero Oxidado francês	80 mm	6393		20	200
	100 mm	6394		10	100
	150 mm	6396		10	100
	40 mm	1356		20	200
		1104	1 ud.	5	100
50 mm	1357		20	200	
	1105	1 ud.	5	50	
	60 mm	1358		20	200
1106		1 ud.	5	50	
Pulido Polido	80 mm	6397		20	200
	100 mm	6398		10	100
	150 mm	6400		10	100

Características:

- > Pasador de sobreponer de latón.
- > Alta resistencia a la oxidación y corrosión.
- > Adecuado para puertas y ventanas.

Características:

- > Fecho de sobrepor de latão.
- > Alta resistência à ferrugem e à corrosão.
- > Adequado para portas e janelas.

PASADOR MOD. 500 FECHO MOD. 500

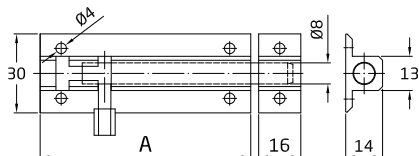

Pasador de acero inoxidable
Tranca de aço inoxidável

Acabado Acabamento	Medidas	Cod.			
Blanco Branco	50 mm	758		20	
		1052	1 ud.	5	
	60 mm	759		20	
		2360	1 ud.	5	
	80 mm	760		20	
		20292		10	
	Bronceado Bronze	100 mm	1053	1 ud.	5
			761		20
		120 mm	1054	1 ud.	5
			762		20
		150 mm	763		20
			1055	1 ud.	5
200 mm		764		10	
		768		10	
250 mm		769		10	
		770		20	
Negro Preto		50 mm	1048	1 ud.	5
			771		20
	60 mm	8137	1 ud.	5	
		772		20	
	80 mm	1049	1 ud.	5	
		773		20	
	100 mm	774		20	
		775		20	
	120 mm	1051	1 ud.	5	
		867		10	
	150 mm	869		20	
		870		20	
200 mm	871		20		
	893		20		
250 mm	895		20		
	896		10		
300 mm	897		10		
	898		10		
Oro Ouro	50 mm	838		20	
		1044	1 ud.	5	
	60 mm	839		20	
		840		20	
	80 mm	20293		10	
		1045	1 ud.	5	
	100 mm	841		20	
		899		20	
	120 mm	971		20	
		1047	1 ud.	5	
	150 mm	972		10	
		973		10	
200 mm	974		10		
	975		20		
Plata Prata	50 mm	1040	1 ud.	5	
		976		20	
	60 mm	2361	1 ud.	5	
		977		20	
	80 mm	20294		10	
		1041	1 ud.	5	
	100 mm	983		20	
		1042	1 ud.	5	
	120 mm	984		20	
		985		20	
	150 mm	1043	1 ud.	5	
		986		10	
200 mm	987		10		
	988		10		

Características:

- > Pasador de sobreponer de aluminio.
- > Adecuado para puertas y ventanas.

Características:

- > Fecho culatra de aluminio.
- > Adequado para portas e janelas.

PASADOR MOD. 501 FECHO MOD. 501

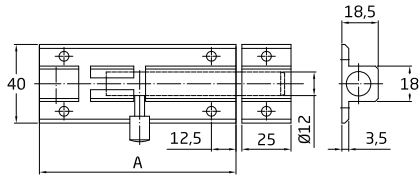

Acabado Acabamento	Medidas	Cod.		
Blanco Branco	100 mm	13370	1 ud.	5 40
	150 mm	13371		10 50
		13372	1 ud.	5 40
	250 mm	15142		5 25
		15144	1 ud.	5 40
	Oro Ouro	100 mm	325	
150 mm		326		10 50
250 mm		356		5 25
350 mm		358		5 20
Plata Prata	100 mm	313		10 100
	150 mm	314		10 50
	250 mm	321		5 25
	350 mm	322		5 20

Características:

- > Pasador de sobreponer.
- > Mecanismo de cierre sólido y resistente.
- > Recomendado para puertas de interior.

Características:

- > Fecho culatra.
- > Mecanismo de fecho sólido e resistente.
- > Recomendado para portas de interiores.

PASADOR MOD. 700 FECHO MOD. 700

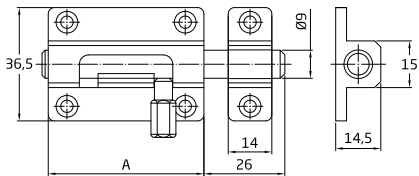

Acabado Acabamento	Medidas	Cod.		
Cromado mate Cromo mate	40 mm	6447		10 100
		7122	1 ud.	5 50
	50 mm	6448		10 100
		6449		5 50
	65 mm	7124	1 ud.	5 50
		6450		5 50
Cuero Oxidado francês	40 mm	7125	1 ud.	5 50
	65 mm	7126	1 ud.	5 50
		6331		5 50
	80 mm	6334		5 50
Mate	40 mm	7129	1 ud.	5 50
		6326		10 100
	50 mm	8139	1 ud.	5 50
		6329		10 100
	65 mm	8140	1 ud.	5 50
		6332		5 50
Pulido Polido	80 mm	8141	1 ud.	5 50
		6335		5 50
	40 mm	8142	1 ud.	5 50
		6327		10 100
	50 mm	2854	1 ud.	5 50
		6330		10 100
65 mm	6333		5 50	
	80 mm	2856	1 ud.	5 50
6336			5 50	
2857	1 ud.	5 50		

Características:

- > Pasador de sobreponer de latón.
- > Alta resistencia a la oxidación y corrosión.
- > Adecuado para puertas y ventanas.

Características:

- > Fecho de sobrepor de latão.
- > Alta resistência à ferrugem e à corrosão.
- > Adequado para portas e janelas.

PASADOR MOD. 720 FECHO MOD. 720

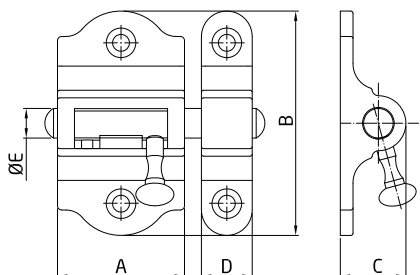

↖	A	B	C	D	ØE	⊕
25 mm	25	46	15.5	10	7	2
30 mm	30	53	15.5	12	7	2
40 mm	40	70	18	16	8	4
50 mm	50	88	18	20	8	4

Acabado Acabamento	Medidas	Cod.			
Cromado mate Cromo mate	25 mm	8795		10	100
		13383	1 ud.	5	50
	30 mm	8796		10	100
		13384	1 ud.	5	50
	40 mm	8797		5	50
		13385	1 ud.	5	50
50 mm	8798		5	50	
	13386	1 ud.	5	50	
Cuero Oxidado francés	25 mm	8799		10	100
	40 mm	8801		5	50
	50 mm	8802		5	50
Mate	25 mm	8803		10	100
		8804		10	100
	30 mm	13380	1 ud.	5	50
		8805		5	50
	40 mm	13381	1 ud.	5	50
		8806		5	50
50 mm	13382	1 ud.	5	50	
	Pulido Polido	25 mm	8807		10
30 mm		8808		10	100
		8816	1 ud.	5	50
40 mm		8809		5	50
	8817	1 ud.	5	50	
50 mm	8810		5	50	
	8818	1 ud.	5	50	

Características:

- > Pasador de sobreponer de latón.
- > Alta resistencia a la oxidación y corrosión.
- > Adecuado para puertas y ventanas.

Características:

- > Fecho de sobrepor de latão.
- > Alta resistência à ferrugem e à corrosão.
- > Adequado para portas e janelas.

PASADOR MOD. 721 FECHO MOD. 721

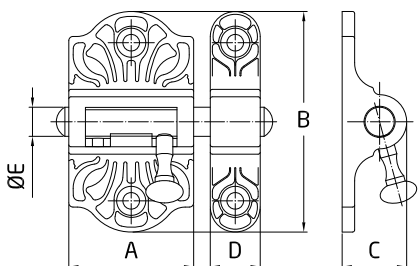

↖	A	B	C	D	ØE	⊕
25 mm	25	46	15.5	10	7	2
30 mm	30	53	15.5	12	7	2

Acabado Acabamento	Medidas	Cod.			
Mate	30 mm	13392	1 ud.	5	50

Características:

- > Pasador de sobreponer de latón.
- > Alta resistencia a la oxidación y corrosión.
- > Adecuado para puertas y ventanas.

Características:

- > Fecho de sobrepor de latão.
- > Alta resistência à ferrugem e à corrosão.
- > Adequado para portas e janelas.

PASADOR MOD. 800 FECHO MOD. 800

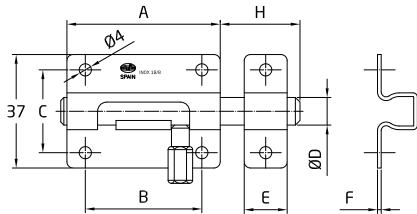

A (mm)	25	30	40	50	65	80	100
B (mm)	16	21	28	38	53	68	88
C (mm)	20	20	27	27	27	27	27
ØD(mm)	6.5	6.5	9	9	9	9	9
E (mm)	12	12	14	14	14	14	14
F (mm)	0.8	0.8	1.2	1.2	1.2	1.2	1.2
H (mm)	14	19	26	26	26	26	36

Acabado Acabamento	Medidas	Cod.			
Mate	25 mm	17942		20	100
		17943	1 ud.	5	50
	30 mm	7445		20	100
		7446	1 ud.	5	50
	40 mm	6517		20	100
		2911	1 ud.	5	50
50 mm	6518		20	100	
	2912	1 ud.	5	50	
65 mm	6519		10	50	
	2913	1 ud.	5	50	
80 mm	6520		10	50	
	2914	1 ud.	5	50	
100 mm	8068		10	50	
	8069	1 ud.	5	50	

Características:

- > Pasador de sobreponer.
- > Resistente a la oxidación.
- > Adecuado para puertas y ventanas.

Características:

- > Fecho culatra.
- > Resistente à ferrugem.
- > Adequado para portas e janelas.

PASADOR MOD. 400 FECHO MOD. 400

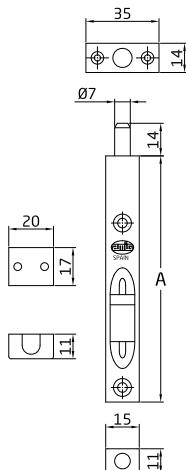

Acabado Acabamento	Medidas	Cod.				
Acero Aço	Bicromatado	100 mm	652		10	100
		150 mm	653		10	100
		200 mm	654		10	50
Acero Aço	Latonado barnizado Latonado envernizado	100 mm	1248		10	100
			2145	1 ud.	5	50
		150 mm	1249		10	100
			1037	1 ud.	5	50
		200 mm	1250		10	50
			2146	1 ud.	5	50
Acero inoxidable 18/8 Aço inoxidável 18/8	Mate	100 mm	6231		10	100
		150 mm	6232		10	100
		200 mm	6233		10	50

Características:

- > Pasador de sobreponer o embutir.
- > Adecuado para puertas de doble hoja.
- > Incluye un soporte para embutir y otro de sobreponer.

Características:

- > Fecho de sobrepor ou embutir.
- > Adequado para portas de duas folhas.
- > Inclui um suporte para embutir e outro para sobrepor.

- Incluye tornillería
- Inclui parafusos

PASADOR MOD. 401 FECHO MOD. 401

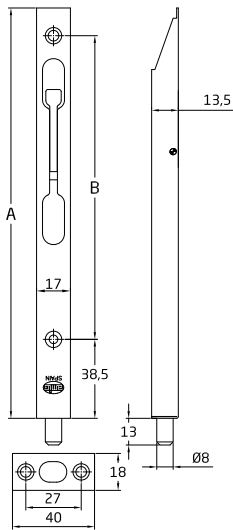

	150	200	250	300	400	500	600
A (mm)	162	200	250	300	400	500	600
B (mm)	110	148	198	248	350	450	550

	Acabado Acabamento	Medidas	Cod.			
Acero Aço	Bicromatado	150 mm	10544		20	160
		250 mm	10546		20	120
		300 mm	10547		20	100
Acero Aço	Cromado brillo Cromo brilho	150 mm	2605		5	50
		200 mm	5857		20	160
		250 mm	2606		5	50
Acero Aço	Cromado mate Cromo mate	200 mm	5858		20	120
		250 mm	5859		20	120
		150 mm	10740		10	160
		200 mm	5760		20	160
		200 mm	10741		10	120
		250 mm	5761		20	120
Acero Aço	Cromo mate Cromo mate	250 mm	10742		10	120
		300 mm	5762		20	120
		300 mm	6548		20	100
		150 mm	10737		10	160
		200 mm	5763		20	160
		200 mm	10738		10	120
Acero Aço	Oxidado francés Oxidado francês	250 mm	5764		20	120
		300 mm	5765		20	120
		300 mm	6549		20	100
		150 mm	10737		10	160
		200 mm	5763		20	160
		200 mm	10738		10	120
Acero Aço	Latonado barnizado Latonado envernizado	250 mm	5863		20	160
		150 mm	10743		10	160
		200 mm	2147		5	50
		200 mm	5864		20	120
		200 mm	10744		10	120
		250 mm	2148		5	50
		250 mm	5865		20	120
		300 mm	10745		10	120
		300 mm	173		20	100
		400 mm	1762		10	60
Acero Aço	Negro Preto	500 mm	1763		10	60
		600 mm	1764		10	60
		150 mm	12277		20	160
		200 mm	12278		20	120
Acero Aço	Pulido barnizado Polido envernizado	250 mm	12279		20	120
		300 mm	12280		20	100
		300 mm	1544		20	100
Acero inoxidable 18/8 Aço inoxidável 18/8	Mate	150 mm	5854		20	160
		200 mm	10749		10	160
		200 mm	5855		20	120
		200 mm	10750		10	120
		250 mm	5856		20	120
		250 mm	10751		10	120
Latón Latão	Pulido barnizado Polido envernizado	300 mm	6638		20	100
		150 mm	5860		20	160
		200 mm	5861		20	120
		250 mm	5862		20	120

- Características:**
- > Pasador de embutir.
 - > Adequado para puertas de doble hoja.
 - > Sistema de bloqueo y desbloqueo mediante palanca.

- Características:**
- > Fecho de embutir.
 - > Adequado para portas de duas folhas.
 - > Sistema de bloqueio e desbloqueio por alavanca.

- Incluye tornillería
- Incluye parafusos



PASADOR MOD. 1401 FECHO MOD. 1401

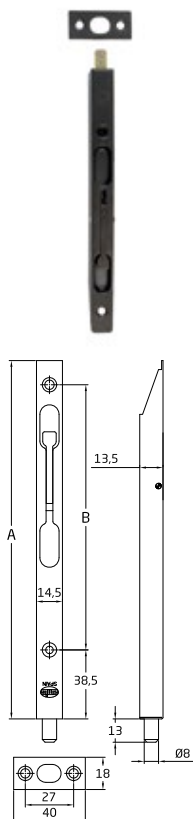

Acabado Acabamento		Medidas	Cod.			
Acero Aço	Cromado brillo Cromo brilho	150 mm	5912		20	200
		200 mm	5917		20	160
		250 mm	5922		20	120
		300 mm	6551		20	120
Acero Aço	Cromado mate Cromo mate	150 mm	5913		20	200
		200 mm	5918		20	160
		250 mm	5923		20	120
		300 mm	6552		20	120
Acero Aço	Cuero Oxidado francês	150 mm	5914		20	200
		200 mm	5919		20	160
		250 mm	5924		20	120
		300 mm	6550		20	120
Acero Aço	Latonado barnizado Latonado envernizado	150 mm	5911		20	200
		200 mm	5916		20	160
		250 mm	5921		20	120
		300 mm	6554		20	120
Acero Aço	Negro Preto	150 mm	12281		20	200
		200 mm	5990		20	200
Acero inoxidable 18/8 Aço inoxidável 18/8	Mate	200 mm	5991		20	160
		250 mm	5992		20	120
		300 mm	6639		20	120
Latón Latão	Pulido barnizado Polido envernizado	150 mm	5915		20	200
		200 mm	5920		20	160

Características:

- > Pasador de embutir.
- > Adequado para puertas de doble hoja.
- > Sistema de bloqueo y desbloqueo mediante palanca.

Características:

- > Fecho de embutir.
- > Adequado para portas de duas folhas.
- > Sistema de bloqueio e desbloqueio por alavanca.

	150	200	250	300
A (mm)	162	200	250	300
B (mm)	110	148	198	248

PASADOR MOD. 402 FECHO MOD. 402

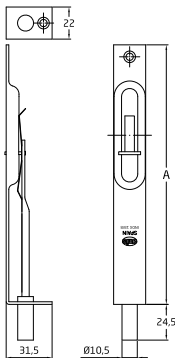

Acabado Acabamento	Medidas	Cod.			
Mate	200 mm	5220		20	100
	250 mm	5221		20	100

Características:

- > Pasador de embutir.
- > Adequado para puertas de doble hoja.
- > Sistema de bloqueo y desbloqueo mediante palanca.

Características:

- > Fecho de embutir.
- > Adequado para portas de duas folhas.
- > Sistema de bloqueio e desbloqueio por alavanca.

PASADOR MOD. 403 FECHO MOD. 403

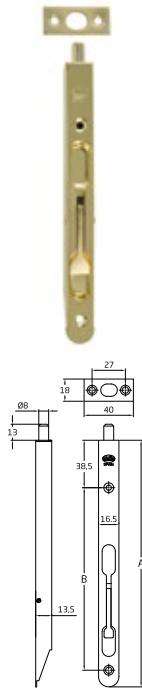

	150	200	250	300
A (mm)	162	200	250	300
B (mm)	110	148	198	248

Acabado Acabamento		Medidas	Cod.				
Acero Aço	Cromado mate Cromo mate	150 mm	14786		20	160	
		200 mm	14787		20	120	
		250 mm	14788		20	120	
Acero Aço	Cuero Oxidado francês	150 mm	14783		20	160	
		200 mm	14784		20	120	
		250 mm	14785		20	120	
Acero Aço	Latonado barnizado Latonado envernizado	150 mm	14780		20	160	
		200 mm	14781		20	120	
		250 mm	14782		20	120	
Acero inoxidable 18/8 Aço inoxidável 18/8	Mate		150 mm	14789		20	160
			200 mm	14790		20	120
			250 mm	14791		20	120

Características:

- > Pasador de embutir.
- > Adecuado para puertas de doble hoja.
- > Sistema de bloqueo y desbloqueo mediante palanca.

Características:

- > Fecho de embutir.
- > Adecuado para portas de duas folhas.
- > Sistema de bloqueio e desbloqueio por alavanca.

PASADOR MOD. 1403 FECHO MOD. 1403

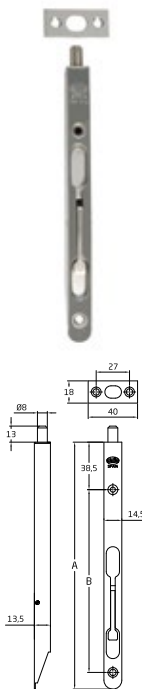

	150	200	250
A (mm)	162	200	250
B (mm)	110	148	198

Acabado Acabamento		Medidas	Cod.				
Acero Aço	Cromado mate Cromo mate	150 mm	14798		20	200	
		200 mm	14799		20	160	
		250 mm	14800		20	120	
Acero Aço	Cuero Oxidado francês	150 mm	14795		20	200	
		200 mm	14796		20	160	
		250 mm	14797		20	120	
Acero Aço	Latonado barnizado Latonado envernizado	150 mm	14792		20	200	
		200 mm	14793		20	160	
		250 mm	14794		20	120	
Acero inoxidable 18/8 Aço inoxidável 18/8	Mate		150 mm	14801		20	200
			200 mm	14802		20	160

Características:

- > Pasador de embutir.
- > Adecuado para puertas de doble hoja.
- > Sistema de bloqueo y desbloqueo mediante palanca.

Características:

- > Fecho de embutir.
- > Adecuado para portas de duas folhas.
- > Sistema de bloqueio e desbloqueio por alavanca.

SOPORTE EMBUTIR MOD. 100 SOPORTE EMBUTIR MOD. 100



Acabado Acabamento	Medidas	Cod.				
Mate	Para pasadores con eje de Ø8 mm Para fechos con eixo de Ø8 mm	Ø12 x 27 mm	14208		20	200
	Para pasadores con eje de Ø10 mm Para fechos con eixo de Ø10 mm	Ø14 x 27 mm	14209		20	200
	Para pasadores con eje de Ø12 mm Para fechos con eixo de Ø12 mm	Ø16 x 31 mm	6501		20	200

Características:

- > Soporte embellecedor de embutir con muelle.
- > Evita la acumulación de suciedad en el agujero.
- > Para pasadores con eje cilíndrico.

Características:

- > Suporte de embutir com mola.
- > Evita a acumulação de sujidade no orifício.
- > Para pinos com eixo cilíndrico.

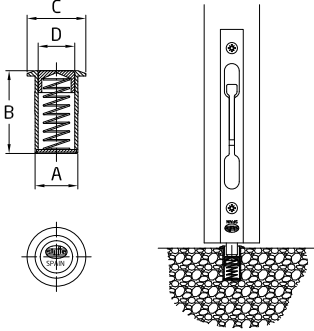

Mod.	A(mm)	B(mm)	C(mm)	D(mm)
100 - 8	Ø12	27	Ø18	Ø8
100 - 10	Ø14	27	Ø20	Ø10
100 - 12	Ø16	31	Ø22	Ø12

PASADOR MOD. 200 FECHO MOD. 200

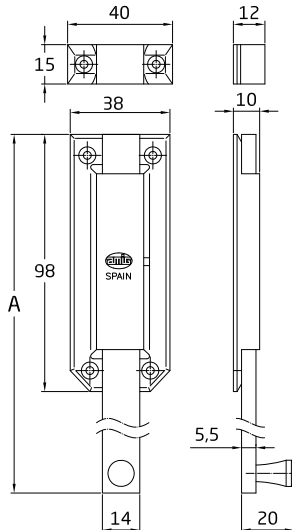

Acabado Acabamento	Medidas	Cod.				
Bicromatado	150 mm	950		10	100	
	200 mm	951		10	100	
	250 mm	952		10	90	
	300 mm	953		10	80	
Latonado barnizado Latonado envernizado	150 mm	1238		10	100	
	200 mm	1029		1 ud.	5	50
	250 mm	1239		10	100	
	300 mm	1240		10	90	
	300 mm	1241		10	80	

Características:

- > Pasador de sobreponer.
- > Adecuado para puertas.

Características:

- > Fecho culatra.
- > Adecuado para portas.

- Incluye tornilleria
Inclui parafusos

PASADOR MOD. 300 FECHO MOD. 300

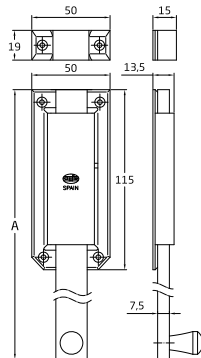

Acabado Acabamento	Medidas	Cod.				
Bicromatado	1 soporte 1 soporte	200 mm	647		10	50
		250 mm	648		10	50
		300 mm	649		10	50
	2 soportes 2 soportes	400 mm	650		10	30
		500 mm	651		10	30
		Latonado barnizado Latonado envernizado	1 soporte 1 soporte	200 mm	1242	
250 mm	1243				10	50
300 mm	1244			10	50	
2 soportes 2 soportes	400 mm		1245		10	30
	500 mm		1246		10	30

Características:

- > Pasador de sobreponer.
- > Adecuado para puertas.

Características:

- > Fecho culatra.
- > Adecuado para portas.

- Incluye tornilleria
Inclui parafusos

PASADOR MOD. 310 FECHO MOD. 310

ZAMAK

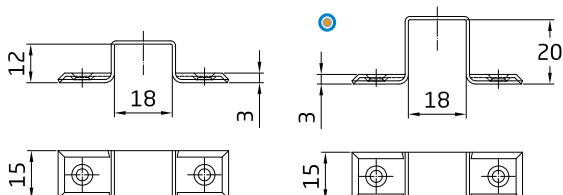
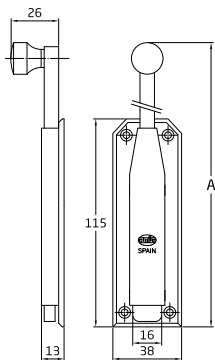

Acabado Acabamento	Medidas	Cod.			
Latonado barnizado Latonado envernizado	150 mm	2426	1 ud.	5	50
		4599		10	50
	200 mm	2427	1 ud.	5	50
		4600		10	50
	300 mm	4602		10	50
		2 soportes 2 suportes	400 mm		10
500 mm	4604			10	30
Negro Preto	150 mm	4605		1	10
		2428	1 ud.	5	50

Características:

- > Pasador de sobreponer.
- > Adecuado para puertas.

Características:

- > Fecho de sobrepor.
- > Adecuado para portas.

- Incluye tornillería
- Inclui parafusos

Soporte alto Suporte alto

Acabado Acabamento	Cod.		
Latonado barnizado Latonado envernizado	5041	20	200
Negro Preto	5042	20	200

PASADOR MOD. 3500 FECHO MOD. 3500

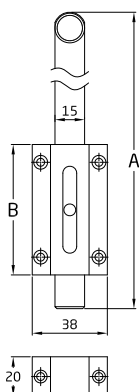

Mod. 3500				
A (mm)	150	200	250	300
B (mm)	66	66	82	82

Acabado Acabamento	Medidas	Cod.			
Pulido Polido	150 mm	2058		10	50
		2098	1 ud.	5	30
	200 mm	2059		10	50
		2099	1 ud.	5	30
	250 mm	2060		10	50
		2100	1 ud.	5	30
300 mm	2061		10	50	

Características:

- > Pasador de sobreponer de latón.
- > Alta resistencia a la oxidación y corrosión.
- > Adecuado para puertas.

Características:

- > Fecho de sobrepor de latão.
- > Alta resistência à ferrugem e à corrosão.
- > Adecuado para portas.

- Incluye tornillería
- Inclui parafusos

PASADOR MOD. 3600 FECHO MOD. 3600

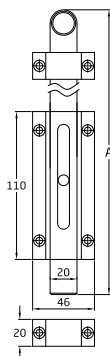

Acabado Acabamento	Medidas	Cod.				
Pulido Polido	200 mm	2062		10	50	
		2101	1 ud.	5	30	
	250 mm	2063		10	30	
		300 mm	2064		10	30
	2 soportes 2 suportes	400 mm	2065		5	20
		500 mm	2066		10	20

Características:

- > Pasador de sobreponer de latón.
- > Alta resistencia a la oxidación y corrosión.
- > Adecuado para puertas.

Características:

- > Fecho de sobrepor de latão.
- > Alta resistência à ferrugem e à corrosão.
- > Adecuado para portas.

PASADOR MOD. 3700 FECHO MOD. 3700

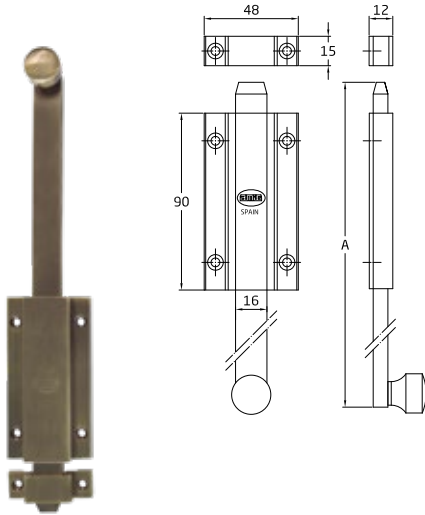

Acabado Acabamento		Medidas	Cod.			
Cromado mate Cromo mate	1 soporte 1 soporte	150 mm	6958		1	5
			8149		1 ud.	5
		200 mm	6959		1	5
			8150		1 ud.	5
	2 soportes 2 soportes	400 mm	6960		1	5
			6961		1	5
		500 mm	6962		1	5
			6963		1	5
Cuero Oxidado francês	1 soporte 1 soporte	150 mm	6952		1	5
			8151		1 ud.	5
		200 mm	6953		1	5
			8152		1 ud.	5
	2 soportes 2 soportes	400 mm	6954		1	5
			6955		1	5
		500 mm	6956		1	5
			6957		1	5
Mate	1 soporte 1 soporte	150 mm	5483		1	5
			8153		1 ud.	5
		200 mm	5484		1	5
			8154		1 ud.	5
	2 soportes 2 soportes	400 mm	5485		1	5
			5486		1	5
		500 mm	5487		1	5
			5488		1	5

Características:

- > Pasador de sobreponer de latón.
- > Alta resistencia a la oxidación y corrosión.
- > Adecuado para puertas.

Características:

- > Fecho de sobrepor de latão.
- > Alta resistência à ferrugem e à corrosão.
- > Adequado para portas.

PASADOR MOD. 3800 FECHO MOD. 3800

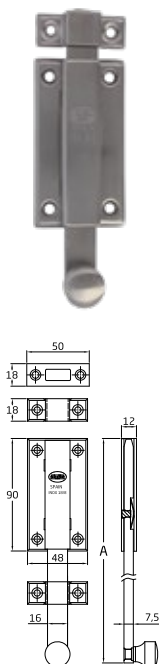

Acabado Acabamento		Medidas	Cod.			
Acero inoxidable 18/8 Aço inoxidável 18/8	Mate	150 mm	7293		1	5
		200 mm	7294		1	5
		250 mm	7295		1	5
		300 mm	7296		1	5
		400 mm	7297		1	5
		500 mm	7298		1	5

Características:

- > Pasador de sobreponer de latón.
- > Alta resistencia a la oxidación y corrosión.
- > Adecuado para puertas.

Características:

- > Fecho de sobrepor de latão.
- > Alta resistência à ferrugem e à corrosão.
- > Adequado para portas.

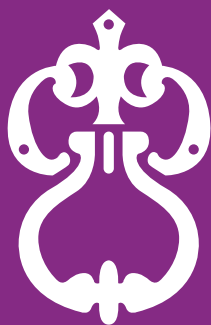

HERRAJE RÚSTICO FERRAGEM RÚSTICA



Bisagras y pernios.....	362
Pasadores.....	364
Aldabas y aldabillas.....	367
Cadena seguridad.....	367
Manillas, manillones y pomos.....	370
Muletillas y bocallaves.....	383
Soporte pasamanos.....	386
Clavos.....	386
Escudos, tiradores.....	389
Retenedores.....	393
Herraje rústico castellano.....	394
Herraje rústico francés.....	401
Herraje negro contraventana.....	405

Dobradiças.....	362
Fechos.....	364
Aldrabas e cabides.....	367
Correntes de segurança.....	367
Puxadores, asas.....	370
Muletilhas e entradas de chave.....	383
Suporte para corrimão.....	386
Cravos.....	386
Escudos e puxadores.....	389
Retentors.....	393
Ferragem rústica.....	394
Ferragem rústica.....	401
Ferragem negra para portadas.....	405



BISAGRA MOD. 550 DOBRADIÇA MOD. 550

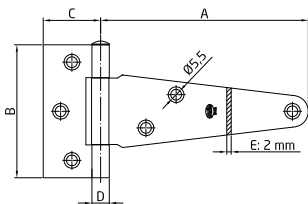

Mod. 550	A	B	C	D
100	109	75	38	11,5
130	138	88	38	11,5
150	155	88	38	11,5
175	188	88	38	11,5
200	207	111	45	12,5
250	262	111	45	12,5
300	312	111	45	12,5
350	350	113	36,5	13
400	400	113	36,5	13
500	500	113	36,5	13

Acabado Acabamento	Medidas	Cod.			
Negro Preto	100 mm	4871		10	100
		23540	1 ud.	5	20
	130 mm	4872		10	100
		23541	1 ud.	5	20
	150 mm	4873		10	100
		23557	1 ud.	5	20
	175 mm	4874		10	80
		23558	1 ud.	5	20
	200 mm	4875		10	70
		23559	1 ud.	5	20
	250 mm	4876		10	60
	300 mm	4877		10	40
350 mm	24596		5	30	
400 mm	24597		5	30	
500 mm	24598		5	30	

Características:
 > Bisagra en T de acero.
 > Para puerta lisa.

Características:
 > Dobradiça em aço.
 > Para portas lisas.

BISAGRA MOD. 551 DOBRADIÇA MOD. 551

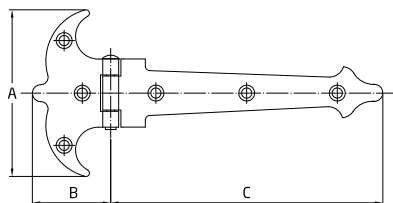

Medidas	551 - 90	551 - 120	551 - 150
A (mm)	55	73	100
B (mm)	26,5	34,5	47
C (mm)	90	120	150
Espesor (mm)	1,5	1,5	1,5

Acabado Acabamento	Medidas	Cod.			
Cuero Oxidado francês	90 mm	19177		10	100
	120 mm	19178		10	100
Negro Preto	90 mm	6127		10	100
		23395	1 ud.	5	50
	120 mm	6128		10	100
		23396	1 ud.	5	50
	150 mm	12625		10	100
		23397	1 ud.	5	50

Características:
 > Bisagra fabricada en acero.
 > Bisagra punteada para puerta lisa.

Características:
 > Dobradiça em aço.
 > Dobradiça pontilhada para porta lisa.

Incluye tornilleria
 Inclui parafusos

BISAGRA MOD. 552 DOBRADIÇA MOD. 552

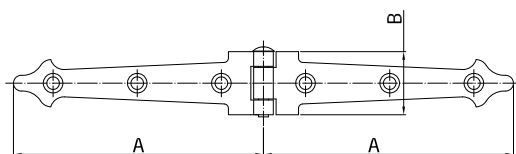

Medidas	552 - 180	552 - 240
A (mm)	90	120
B (mm)	22,5	30
Espesor (mm)	1,5	1,5

Acabado Acabamento	Medidas	Cod.			
Negro Preto	180 mm	12626		10	100
	240 mm	6129		10	100
23398		1 ud.	5	50	

Características:
 > Bisagra fabricada en acero.
 > Bisagra punteada para puerta lisa.

Características:
 > Dobradiça em aço.
 > Dobradiça pontilhada para porta lisa.

Incluye tornilleria
 Inclui parafusos

BISAGRA MOD. 553 DOBRADIÇA MOD. 553

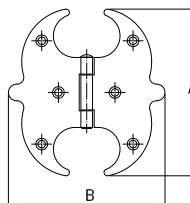

Mod.	553 - 60	553 - 75	553 - 100	553 - 125
A (mm)	60	75	100	125
B (mm)	55	66	91	114
Espesor (mm)	1,5	1,5	1,5	2

Acabado Acabamento	Medidas	Cod.			
Cuero Oxidado francês	60 mm	19180		20	200
	60 mm	6130 23399	 	20 5	200 50
Negro Preto	75 mm	12627 23400	 	20 5	200 50
	100 mm	12628 23401	 	20 5	200 50
	125 mm	12629		20	80

Características:

- > Bisagra fabricada en acero.
- > Bisagra punteada para puerta lisa.

Características:

- > Dobradiça em aço.
- > Dobradiça pontilhada para porta lisa.

- Incluye tornilleria
Inclui parafusos

BISAGRA MOD. 554 DOBRADIÇA MOD. 554

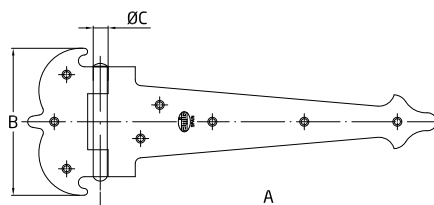

Medidas	150	200	250	300	400
A (mm)	150	200	250	300	400
B (mm)	88	111	111	131	131
ØC (mm)	11,5	12,5	12,5	12,5	12,5
Espesor (mm)	2	2	2	2	2

Acabado Acabamento	Medidas	Cod.			
Cuero Oxidado francês	150 mm	19181		10	100
	200 mm	19182		10	70
	250 mm	19183		10	60
Negro Preto	150 mm	6417 23402	 	10 5	100 50
	200 mm	6418 23403	 	10 5	70 50
	250 mm	6419 23404	 	10 5	60 50
	300 mm	6420		10	40
	400 mm	6421		5	20

Características:

- > Bisagra reforzada fabricada en acero.
- > Bisagra punteada para puerta lisa.

Características:

- > Dobradiça reforçada em aço.
- > Dobradiça pontilhada para porta lisa.

- Incluye tornilleria
Inclui parafusos

BISAGRA MOD. 555 DOBRADIÇA MOD. 555

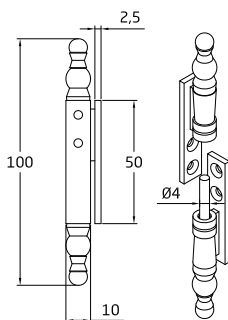

Acabado Acabamento	Medidas	Cod.			
Cuero Oxidado francês	100 mm	18897		20	200
		22119		5	-
Negro Preto	100 mm	18896		20	200
		22120		5	-

Características:

- > Bisagra desmontable en zamak.
- > Con remate.
- > Para puertas de armario.

Características:

- > Dobradiça em zamak desmontável.
- > Com remate.
- > Para portas de armário.



HERRAJE RÚSTICO
FERRAGEM RÚSTICA

BISAGRA MOD. 557 DOBRADIÇA MOD. 557

ZAMAK

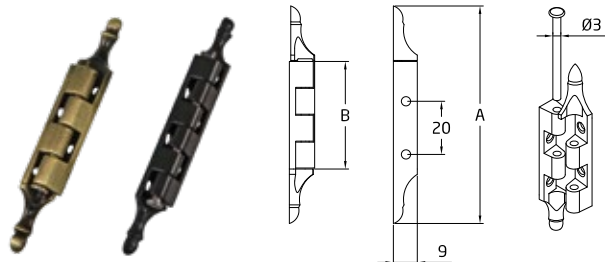

Acabado Acabamento	Medidas	Cod.			
	79 mm	18904		20	200
		22125		2 ud.	5
Cuero Oxidado francês	95 mm	18907		20	200
		22129		2 ud.	5
Negro Preto	95 mm	18909		20	200
		22131		2 ud.	5

Características:

- > Bisagra desmontable en zamak.
- > Con remate.
- > Para puertas de armario.

Características:

- > Dobradiça em zamak desmontável.
- > Com remate.
- > Para portas de armário.

PASADOR MOD. 320 FECHO MOD. 320

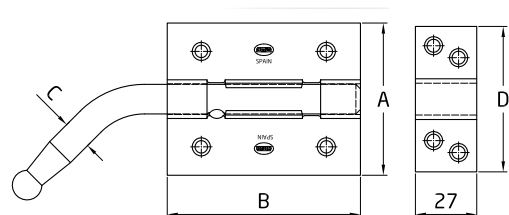

	200	250	300	400	500	600	800	1200	1500
A (mm)	67	67	67	67	67	67	67	67	67
B (mm)	85	85	120	120	120	120	120	120	120
ØC (mm)	13	13	15	15	15	15	15	15	15
	4	4	6	6	6	6	6	6	6

Acabado Acabamento	Medidas	Cod.				
Negro Preto	1 soporte 1 suporte	200 mm	18032		5	30
		250 mm	18033		5	30
		300 mm	18034		5	30
	2 soportes 2 suportes	400 mm	18035		5	20

Características:

- > Pasador de sobreponer.
- > Fabricado en acero.

Características:

- > Fecho de sobrepor.
- > Fabricado em aço.

PASADOR MOD. 340 FECHO MOD. 340

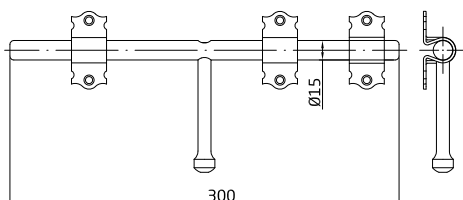

Acabado Acabamento	Medidas	Cod.			
Negro Preto	300 mm	10615		5	20

Características:

- > Pasador horizontal de sobreponer.
- > Fabricado en acero.

Características:

- > Trinco horizontal de sobrepor.
- > Fabricado em aço.



PASADOR MOD. 410 FECHO MOD. 410

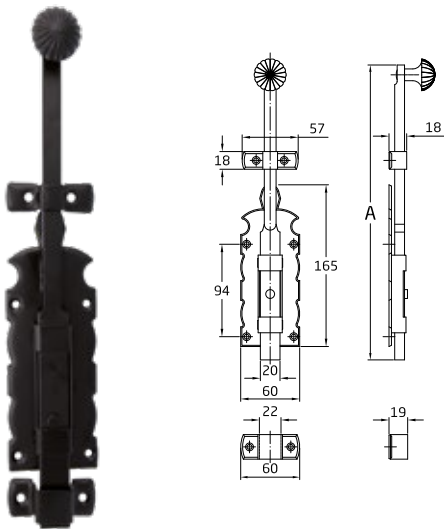

Acabado Acabamento		Medidas	Cod.			
Cuero Oxidado francés	1 soporte 1 suporte	250 mm	19184		5	30
		300 mm	19185		5	30
Musgo verde Verde musgo	1 soporte 1 suporte	300 mm	6981		5	30
		400 mm	6982		5	30
Negro Preto	1 soporte 1 suporte	250 mm	6103		5	30
			23405		2	20
		300 mm	6104		5	30
			23406		2	20
		400 mm	6105		5	30
		500 mm	6106		5	20
600 mm	6107		5	20		

Características:

- > Pasador de sobreponer.
- > Fabricado en acero con eje de zamak.
- > Anchura: 60 mm.
- > Para puertas de paso.

Características:

- > Fecho culatra.
- > Fabricado em aço com pino de zamak.
- > Largura: 60 mm.
- > Para portas interiores.

Incluye tornillería

Inclui parafusos



HERRAJE RÚSTICO
FERRAGEM RÚSTICA

PASADOR MOD. 411 FECHO MOD. 411

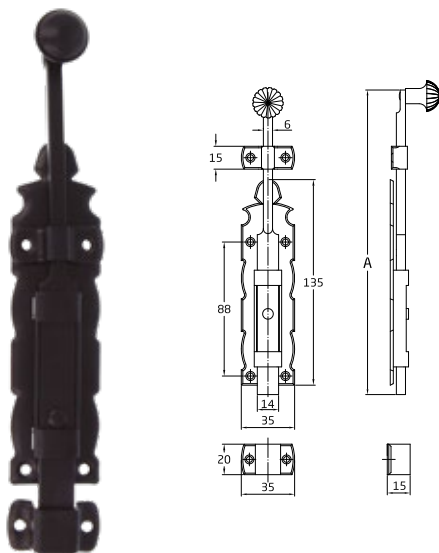

Acabado Acabamento		Medidas	Cod.			
Negro Preto	Ventana Janela	150 mm	10662		5	50
		200 mm	10663		5	50
Cuero Oxidado francés	Ventana Janela	150 mm	19187		10	50
		200 mm	19188		10	50
		250 mm	19189		10	50
		300 mm	19190		10	50
Negro Preto	Ventana Janela	150 mm	6108		10	50
			23407		5	50
		200 mm	6109		10	50
			23408		5	50
		250 mm	6110		10	50
			23409		5	50
300 mm	6111		10	50		
23410		5	50			

Características:

- > Pasador de sobreponer.
- > Fabricado en acero con eje de zamak.
- > Anchura: 35 mm.
- > Para ventanas.

Características:

- > Fecho culatra.
- > Fabricado em aço com pino de zamak.
- > Largura 35 mm.
- > Para janelas.

Incluye tornillería

Inclui parafusos

PASADOR MOD. 420 FECHO MOD. 420

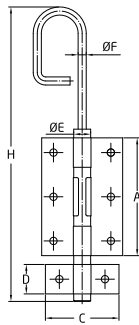

H	A	B	C	D	E	F
200	80	55	50	25	11.5	5.5
250						

Acabado	Medidas	Cod.			
Negro Preto	200 mm	21009		10	60
	250 mm	21010		10	60

Características:

- > Pasador vertical de sobreponer.
- > Fabricado en acero.

Características:

- > Trinco vertical de sobrepor.
- > Fabricado em aço.

PASADOR MOD. 421 FECHO MOD. 421

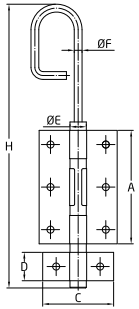

H	A	B	C	D	E	F
300	90	60	60	25	13.5	7
350						
400						
500						

Acabado	Medidas	Cod.			
Negro Preto	300 mm	21011		6	36
	350 mm	21012		6	36
	400 mm	21013		6	36

Características:

- > Pasador vertical de sobreponer.
- > Fabricado en acero.

Características:

- > Trinco vertical de sobrepor.
- > Fabricado em aço.

PASADOR MOD. 484 FECHO MOD. 484

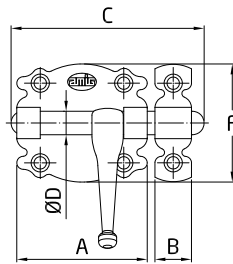

Medidas	30	40	50	60	80	100	120
A (mm)	30	40	50	60	80	100	120
B (mm)	10,5	14	14	14	25	25	25
C (mm)	47	63	74	87	118	142	156
D (mm)	6	8	9	9	12	12	12
F (mm)	30,5	41	45	45	45	55	55
Espesor (mm)	1,2	1,2	1,2	1,2	1,2	1,2	1,2

Acabado	Medidas	Cod.			
Cuero Oxidado francês	40 mm	19191		20	300
	50 mm	19192		20	300
	60 mm	19193		20	200
	80 mm	19195		20	100
	100 mm	19196		20	100
Musgo verde Verde musgo	30 mm	6574		20	300
	50 mm	6576		20	300
	80 mm	6578		20	100
Negro Preto	30 mm	6521		20	300
		23411		1 ud.	5
	40 mm	6117		20	300
		23412		1 ud.	5
	50 mm	6118		20	300
		23413		1 ud.	5
	60 mm	6119		20	200
		23414		1 ud.	5
	80 mm	6120		20	100
		23415		1 ud.	5
	100 mm	6121		20	100
		23416		1 ud.	5
120 mm	12623		4	80	

Características:

- > Pasador de sobreponer.
- > Fabricado en acero con eje de zamak.

Características:

- > Fecho culatra.
- > Fabricado em aço com pino de zamak.

- Incluye tornilleria
- Inclui parafusos

PASADOR MOD. 584 FECHO MOD. 584

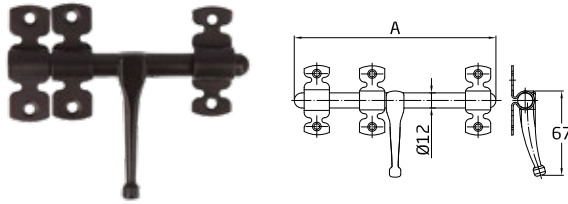

Medidas	584-120	584-140	584-160
A (mm)	117	142	160

Acabado	Medidas	Cod.	Caja	
Acabamento	120 mm	10616	10	50
Negro Preto	140 mm	12624	10	50
	160 mm	10617	10	50

Características:

- > Pasador de sobreponer.
- > Fabricado en acero con eje de zamak.

Características:

- > Fecho culatra.
- > Fabricado em aço com pino de zamak.

CADENA SEGURIDAD MOD. 3 CORRENTE DE SEGURANÇA MOD. 3

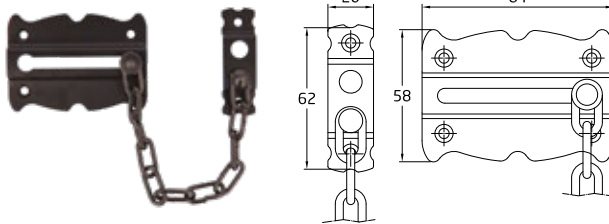

Acabado	Medidas	Cod.	Caja	
Acabamento	84 mm	17580	10	60
Negro Preto		23644	5	50

Características:

- > Cadena de seguridad negra.
- > Fabricada en acero.
- > Instalación sencilla, tornillería incluida.

Características:

- > Corrente de segurança preta.
- > Fabricada em aço.
- > Instalação fácil, parafusos incluídos.

ALDABA MOD. 1 ALDRABA MOD. 1

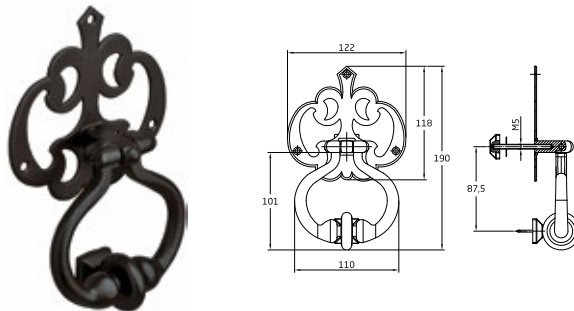

Acabado	Medidas	Cod.	Caja	
Acabamento	110 x 101 mm	6122	1	20

Características:

- > Aldaba rústica de acero.
- > Para puertas de entrada.

Características:

- > Batedor de porta rústico em aço.
- > Para portas de entrada.

ALDABA MOD. 4 ALDRABA MOD. 4

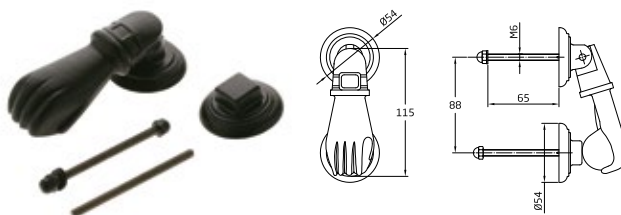

Acabado	Medidas	Cod.	Caja	
Acabamento	115 mm	8058	1	10

Características:

- > Llamador de acero.
- > Para puertas de entrada.

Características:

- > Aldaba de aço.
- > Para portas de entrada.

ALDABILLA MOD. 1 ALDRABAGATE MOD. 1

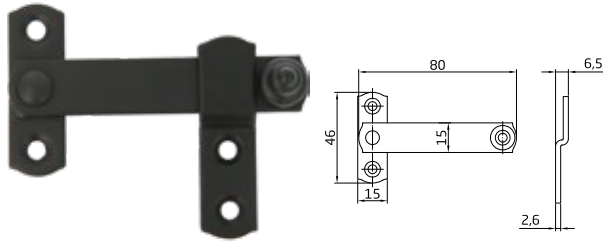

Acabado Acabamento	Medidas	Cod.				
Cuero Oxidado francês	80 x 46 mm	19205		20	100	
Negro Preto	80 x 46 mm	7232		20	100	
		23417		5	50	

Características:

> Aldabilla para sujeción de contraventanas.

Características:

> Aldrabagate para fixação de portada de janelas.

- Incluye tornilleria
- Inclui parafusos

ALDABILLA MOD. 2 ALDRABAGATE MOD. 2

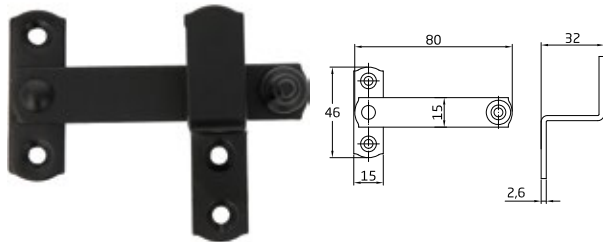

Acabado Acabamento	Medidas	Cod.				
Cuero Oxidado francês	80 x 46 mm	19206		20	100	
Negro Preto	80 x 46 mm	7233		20	100	
		23418		5	50	

Características:

> Aldabilla para contraventana.

> Con solapa de 25 mm.

Características:

> Aldrabagates.

> Com uma espessura de 25 mm.

- Incluye tornilleria
- Inclui parafusos

ALDABILLA MOD. 3 ALDRABAGATE MOD. 3

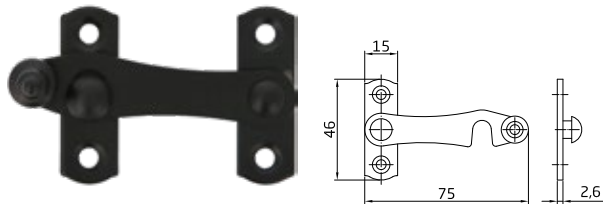

Acabado Acabamento	Medidas	Cod.				
Negro Preto	75 x 46 mm	Derecha		20	100	
		Direita				
		Izquierda		20	100	
		Esquerda				
		Derecha		5	50	
Direita						
Izquierda		5	50			
Esquerda						

Características:

> Aldabilla para sujeción de contraventanas.

Características:

> Aldrabagate para fixação de portada de janelas.

- Incluye tornilleria
- Inclui parafusos

ALDABILLA MOD. 4 ALDRABAGATE MOD. 4

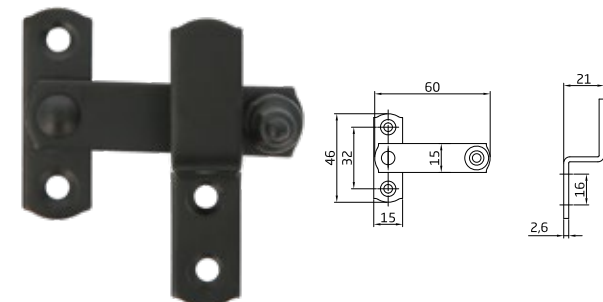

Acabado Acabamento	Medidas	Cod.				
Cuero Oxidado francês	60 x 46 mm	19207		20	100	
Negro Preto	60 x 46 mm	12603		20	100	
		23421		5	50	

Características:

> Aldabilla para sujeción de contraventanas.

Características:

> Aldrabagate para fixação de portada de janelas.

- Incluye tornilleria
- Inclui parafusos

ALDABILLA MOD. 7 ALDRABAGATE MOD. 7

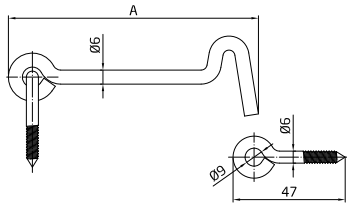

Acabado Acabamento	Medidas	Cod.		
Negro Preto	150 mm	14191	1 ud.	10 50
	200 mm	14192	1 ud.	10 50
	250 mm	14193	1 ud.	10 50

Características:

> Aldabilla para sujeción de contraventanas.

Características:

> Aldrabagate para fixação de portada de janelas.

ALDABILLA MOD. 50 ALDRABAGATE MOD. 50

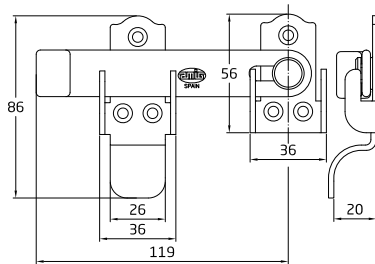

Acabado Acabamento	Medidas	Cod.		
Negro Preto	130 mm	15221		10 60

Características:

> Aldabilla de acero.

> Para cierre de contraventanas.

Características:

> Trinco de aço.

> Para fechar persianas.



ALDABILLA MOD. 12 ALDRABAGATE MOD. 12

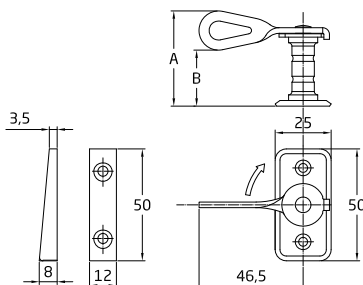

Acabado Acabamento	Medidas	A / B	Cod.		
Cuero Oxidado francês	Solape 20 mm Sobreposição 20 mm	50 x 25 x 45/25 mm	19208		10 100
	Solape 10 mm Sobreposição 10 mm	50 x 25 x 33/15 mm	17844		10 100
Latonado barnizado Latonado envernizado	Solape 15 mm Sobreposição 15 mm	50 x 25 x 38/20 mm	17842		10 100
	Solape 20 mm Sobreposição 20 mm	50 x 25 x 43/25 mm	14352		20 100
	Solape 10 mm Sobreposição 10 mm	50 x 25 x 33/15 mm	17843		10 100
Negro Preto	Solape 10 mm Sobreposição 10 mm	50 x 25 x 33/15 mm	23423	1 ud.	5 50
	Solape 15 mm Sobreposição 15 mm	50 x 25 x 38/20 mm	17841		10 100
	Solape 15 mm Sobreposição 15 mm	50 x 25 x 38/20 mm	23424	1 ud.	5 50
	Solape 20 mm Sobreposição 20 mm	50 x 25 x 43/25 mm	14351		20 100
	Solape 20 mm Sobreposição 20 mm	50 x 25 x 45/25 mm	23422	1 ud.	5 50

Características:

> Aldabilla tipo cuña o estilo San Sebastián.

> Fabricada en acero.

> Para cierre de contraventanas con solape.

Características:

> Aldrabagate tipo cunha ou San Sebastián.

> Fabricado em aço.

> Para fechar persianas com sobreposição.



HERRAJE RÚSTICO
FERRAGEM RÚSTICA

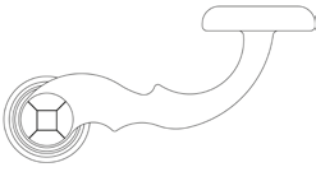

MANILLA MOD. 100P PUXADOR MOD. 100P

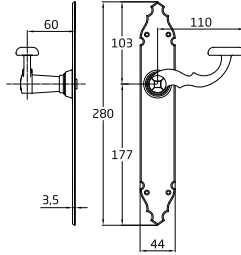

Acabado Acabamento	Medidas	Cod.			
Negro Preto	280 x 44 mm	6100		1	20
		23383		1	10

Características:

- > Juego de manillas de zamak.
- > Con placa martilleada de acero.
- > Cuadradillo de 8 mm.
- > Para puertas de paso.

Características:

- > Conjunto puxadores em zamak.
- > Com placa de aço martelado.
- > Eixo quadrado de 8 mm.
- > Para portas de passagem.

- **Incluye tornilleria**
Inclui parafusos



HERRAJE RÚSTICO
FERRAGEM RÚSTICA

MANILLA MOD. 100PB PUXADOR MOD. 100PB

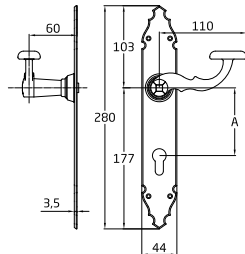

Acabado Acabamento	Medidas	Cod.				
Negro Preto	280 x 44 mm	Bocallave a 47 mm Entrada de chave a 47 mm	7815		1	20
			23384		1	10
		Bocallave a 70 mm Entrada de chave a 70 mm	23550		1	20
			Bocallave a 72 mm Entrada de chave a 72 mm	7816		1
		Bocallave a 85 mm Entrada de chave a 85 mm		7817		1
			23385		1	10
		Bocallave a 90 mm Entrada de chave a 90 mm	14933		1	20

Características:

- > Juego de manillas de zamak con placa martilleada de acero.
- > Con bocallave troquelada para cilindro Europerfil.
- > Cuadradillo de 8 mm.

Características:

- > Conjunto puxadores em zamak com placa de aço martelado.
- > Com fechadura estampada para cilindro Europerfil.
- > Eixo quadrado de 8 mm.

- **Incluye tornilleria**
Inclui parafusos

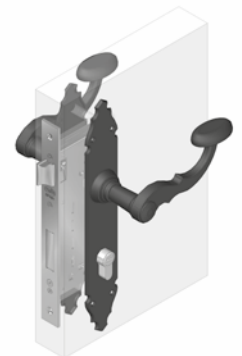

MANILLA MOD. 100PW PUXADOR MOD. 100PW

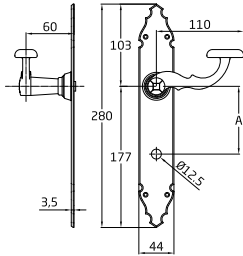
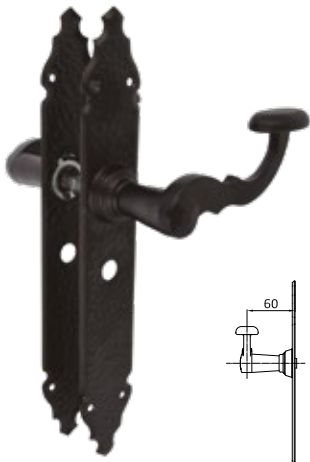

Acabado Acabamento	Medidas	Cod.				
Negro Preto	280 x 44 mm	Agujero para condena a 47 mm Furo para muletilha a 47 mm	17433		1	20
		Agujero para condena a 70 mm Furo para muletilha a 70 mm	17434		1	20

Características:

- > Juego de manillas de zamak con placa martilleada de acero.
- > Con agujero troquelado para condena de picaporte unificado.
- > Cuadradillo de 8 mm.

Características:

- > Conjunto puxadores em zamak com placa de aço martelado.
- > Com furo estampado para fechadura de ferrolho unificado.
- > Eixo quadrado de 8 mm.



HERRAJE RÚSTICO
FERRAGEM RÚSTICA

MANILLA MOD. 100PG PUXADOR MOD. 100PG

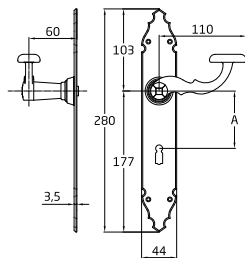

Acabado Acabamento	Medidas	Cod.				
Negro Preto	280 x 44 mm	Bocallave gorja a 72 mm Entrada de chave gorja a 72 mm	7818		1	20
		Bocallave gorja a 90 mm Entrada de chave gorja a 90 mm	17432		1	20

Características:

- > Juego de manillas de zamak con placa martilleada de acero.
- > Con bocallave troquelada para cerradura con llave de gorja.
- > Cuadradillo de 8 mm.

Características:

- > Conjunto puxadores em zamak com placa de aço martelado.
- > Com fechadura de alavanca com chave de fenda estampada.
- > Eixo quadrado de 8 mm.

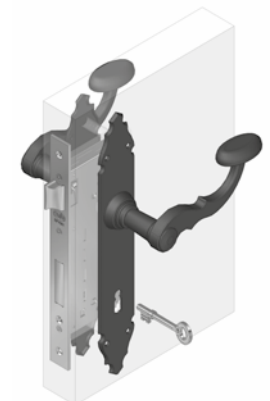

MANILLA MOD. 100PEB85 PUXADOR MOD. 100PEB85

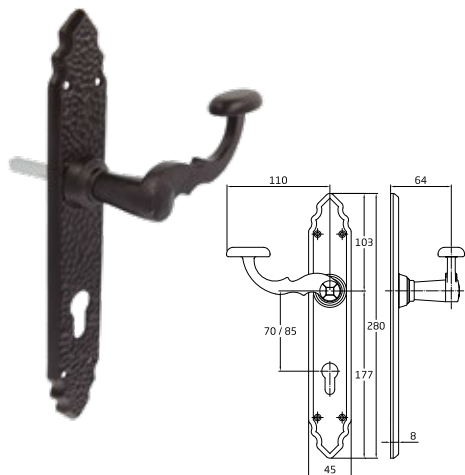

Acabado Acabamento	Medidas		Cod.			
Negro Preto	280 x 45 mm	Derecha Direita	① 17570		1	20
		Izquierda Esquerda	② 17569		1	20

Características:

- > Manilla de zamak con placa martilleada de acero.
- > Con bocallave troquelada para cilindro Europerfil a 85 mm.
- > Colocación en puertas de entrada con escudo de seguridad modelo 30 o 31.
- > Cuadradillo de 8 mm.

Características:

- > Puxador em zamak com placa de aço martelado.
- > Com fechadura estampada para cilindro Europerfil de 85 mm.
- > Adequada para instalação em portas de entrada com escudo de segurança modelo 30 ou 31.
- > Eixo quadrado de 8 mm.



MANILLA MOD. 100PEB AT PUXADOR MOD. 100PEB AT

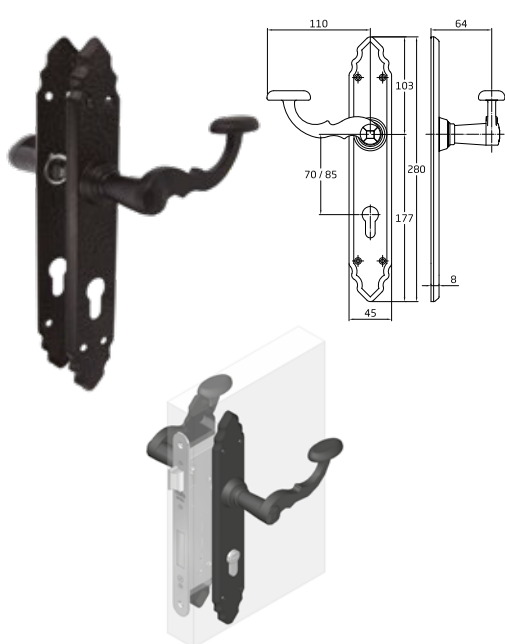

Acabado Acabamento	Medidas		Cod.			
Negro Preto	280 x 45 mm	Bocallave a 70 mm Entrada de chave a 70 mm	20152		1	20
		Bocallave a 85 mm Entrada de chave a 85 mm	20151		1	20

Características:

- > Manilla de zamak con placa martilleada de acero.
- > Con bocallave troquelada para cilindro Europerfil a 85 mm.
- > Cuadradillo de 8 mm.
- > Incluye tornillos pasantes antirrobo.

Características:

- > Puxador em zamak com placa de aço martelado.
- > Com fechadura estampada para cilindro Europerfil de 85 mm.
- > Eixo quadrado de 8 mm.
- > Parafusos antirrobo incluídos.

MANILLA MOD. 100R PUXADOR MOD. 100R

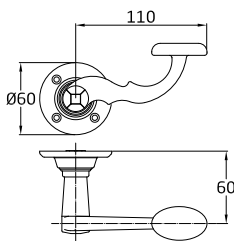

Acabado	Medidas	Cod.	Iconos	
Acabamento				
Negro Preto	Ø60 mm	17581		1 20

Características:

- > Juego de manillas de zamak.
- > Con roseta fabricada en acero.
- > Cuadradillo de 8 mm.

Características:

- > Conjunto puxadores em zamak.
- > Com roseta fabricada em aço.
- > Eixo quadrado de 8 mm.



MANILLA MOD. 100K PUXADOR MOD. 100K

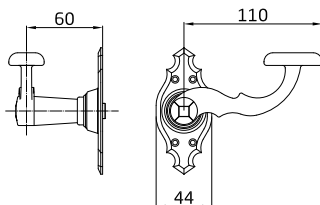

Acabado	Medidas	Cod.	Iconos	
Acabamento				
Negro Preto	100 x 44 mm	12630		1 20

Características:

- > Juego de manillas de zamak.
- > Con placa martilleada fabricada en acero.
- > Cuadradillo de 8 mm.

Características:

- > Conjunto puxadores em zamak.
- > Com placa de aço martelado.
- > Eixo quadrado de 8 mm.



MANILLA MOD. 100SP PUXADOR MOD. 100SP

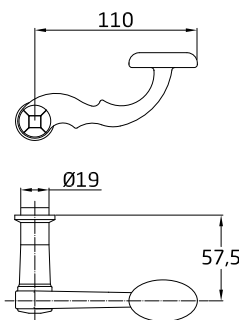

Acabado	Cod.	Iconos	
Acabamento			
Negro Preto	7973		4 24
	23386		2 20

Características:

- > Juego de manillas de zamak.
- > Sin placa.
- > Cuadradillo de 8 mm.

Características:

- > Conjunto puxadores em zamak.
- > Sem placa.
- > Eixo quadrado de 8 mm.





MANILLA MOD. 101P PUXADOR MOD. 101P

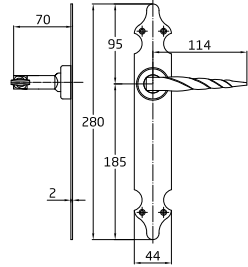
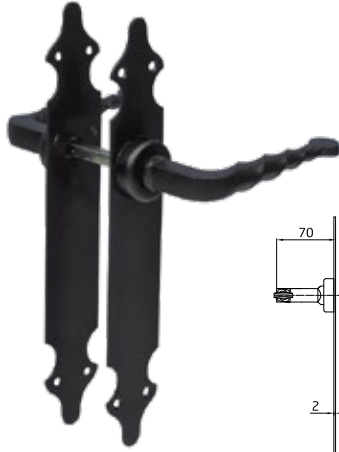

Acabado Acabamento	Medidas	Cod.			
Cuero Oxidado francês	280 x 44 mm	19197		1	20
	280 x 45 mm	6101		1	20
Negro Preto	280 x 44 mm	23387		1	10

Características:

- > Juego de manillas de zamak con placa lisa de acero.
- > Cuadradillo de 8 mm.
- > Para puertas de paso.

Características:

- > Conjunto puxadores em zamak com placa de aço martelado.
- > Eixo quadrado de 8 mm.
- > Para portas de passagem.

- Incluye tornilleria**
Inclui parafusos



MANILLA MOD. 101PB PUXADOR MOD. 101PB

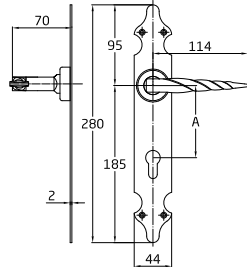

Acabado Acabamento	Medidas	Cod.			
Cuero Oxidado francês	280 x 44 mm	Bocallave a 85 mm Entrada de chave a 85 mm	19198		1 20
		Bocallave a 72 mm Entrada de chave a 72 mm	17428		1 20
Negro Preto	280 x 44 mm	Bocallave a 85 mm Entrada de chave a 85 mm	14173		1 20
		Bocallave a 90 mm Entrada de chave a 90 mm	17430		1 20

Características:

- > Juego de manillas de zamak con placa lisa de acero.
- > Con bocallave troquelado para cilindro Europerfil a 85 mm.
- > Cuadradillo de 8 mm.

Características:

- > Conjunto puxadores em zamak com placa lisa de aço.
- > Com fechadura estampada para cilindro Europerfil de 85 mm.
- > Eixo quadrado de 8 mm.

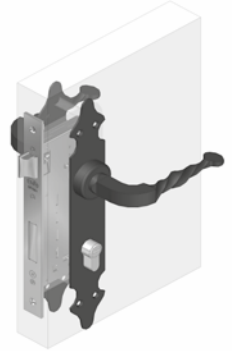

MANILLA MOD. 101PG PUXADOR MOD. 101PG

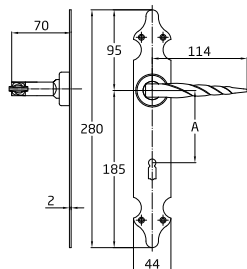

Acabado Acabamento	Medidas	Cod.			
Negro Preto	280 x 44 mm	Bocallave gorja a 68 mm Entrada de chave gorja a 68 mm	17435		1 20
		Bocallave gorja a 70 mm Entrada de chave gorja a 70 mm	17437		1 20

Características:

- > Juego de manillas de zamak con placa lisa de acero.
- > Con bocallave troquelado para cerradura con llave de gorja.
- > Cuadradillo de 8 mm.

Características:

- > Conjunto puxadores em zamak com placa lisa de aço.
- > Com fechadura estampada para fechadura com chave de ponta.
- > Eixo quadrado de 8 mm.

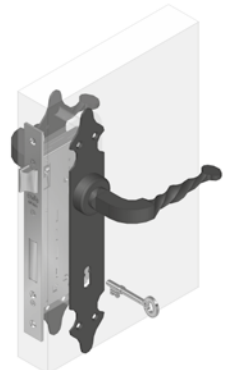

MANILLA MOD. 101R PUXADOR MOD. 101R

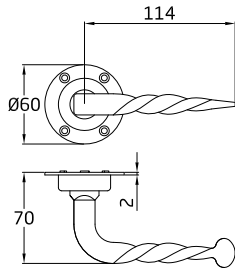

Acabado	Medidas	Cod.		
Acabamento				
Negro Preto	Ø60 mm	12633		1 20

Características:

- > Juego de manillas de zamak.
- > Con roseta de acero.
- > Cuadradillo de 8 mm.

Características:

- > Conjunto puxadores em zamak.
- > Com roseta de aço.
- > Eixo quadrado de 8 mm.



HERRAJE RÚSTICO
FERRAGEM RÚSTICA

MANILLA MOD. 101K PUXADOR MOD. 101K

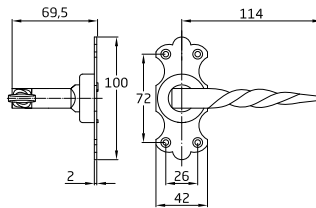

Acabado	Medidas	Cod.		
Acabamento				
Cuero Oxidado francés	100 x 42 mm	19199		1 20
Negro Preto	100 x 42 mm	12631		1 20

Características:

- > Juego de manillas de zamak con placa lisa.
- > Fabricadas en acero.
- > Cuadradillo de 8 mm.

Características:

- > Conjunto puxadores em zamak com placa lisa.
- > Fabricadas em aço.
- > Eixo quadrado de 8 mm.



MANILLA MOD. 101SP PUXADOR MOD. 101SP

ZAMAK

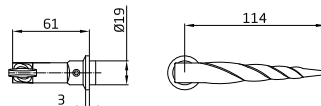

Acabado	Cod.		
Acabamento			
Negro Preto	7974		4 24
	23388		2 20

Características:

- > Juego de manillas de zamak.
- > Sin placa.
- > Cuadradillo de 8 mm.

Características:

- > Conjunto puxadores em zamak.
- > Sem placa.
- > Eixo quadrado de 8 mm.

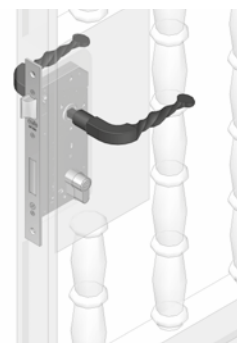



MANILLA MOD. 102P PUXADOR MOD. 102P

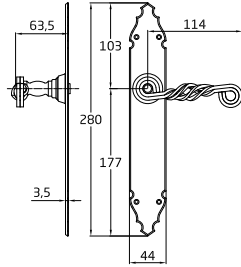

Acabado Acabamento	Medidas	Cod.		
Negro Preto	280 x 44 mm	6429		1 20

Características:

- > Juego de manillas de zamak.
- > Con placa martilleada de acero.
- > Cuadradillo de 8 mm.

Características:

- > Conjunto puxadores de zamak.
- > Com placa martelada de aço.
- > Eixo quadrado de 8 mm.

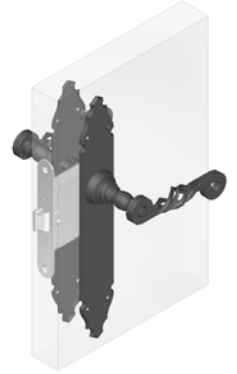

MANILLA MOD. 102PB PUXADOR MOD. 102PB

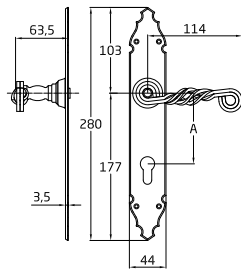
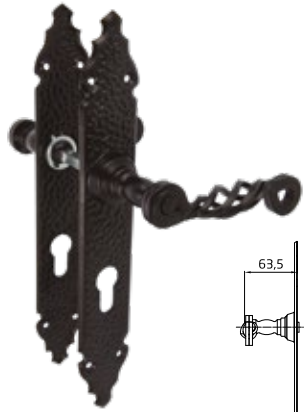

Acabado Acabamento	Medidas	Cod.		
Negro Preto	280 x 44 mm	Bocallave a 72 mm Entrada de chave a 72 mm	17429	1 20
		Bocallave a 85 mm Entrada de chave a 85 mm	20483	1 20
		Bocallave a 90 mm Entrada de chave a 90 mm	17431	1 20

Características:

- > Juego de manillas de zamak con placa martilleada de acero.
- > Con bocallave troquelado para cilindro Europerfil.
- > Cuadradillo de 8 mm.

Características:

- > Conjunto puxadores em zamak com placa martelada de aço.
- > Com furo de chave perfurado para cilindro Europerfil.
- > Eixo quadrado de 8 mm.

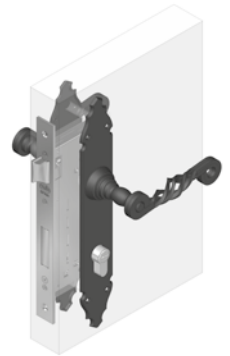

MANILLA MOD. 102PG PUXADOR MOD. 102PG

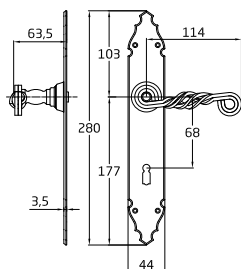

Acabado Acabamento	Medidas	Cod.		
Negro Preto	280 x 44 mm	Bocallave gorja a 68 mm Entrada de chave gorja a 68 mm	17436	1 20

Características:

- > Juego de manillas de zamak con placa martilleada de acero.
- > Bocallave troquelado para cerradura con llave de gorja a 68 mm.
- > Cuadradillo de 8 mm.

Características:

- > Conjunto puxadores em zamak com placa martelada de aço.
- > Fechadura com furo de chave perfurado para fechadura de encastrar de 68 mm.
- > Eixo quadrado de 8 mm.

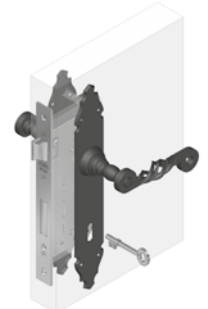

MANILLA MOD. 102K PUXADOR MOD. 102K



Acabado	Medidas	Cod.		
Acabamento				
Negro Preto	100 x 44 mm	12632		1 20

Características:

- > Juego de manillas de zamak.
- > Con placa martilleada de acero.
- > Cuadradillo de 8 mm.

Características:

- > Conjunto puxadores de zamak.
- > Com placa martelada de aço.
- > Eixo quadrado de 8 mm.



MANILLA MOD. 102SP PUXADOR MOD. 102SP

ZAMAK

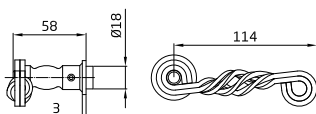

Acabado	Cod.		
Acabamento			
Negro Preto	7975		4 24
	23389		2 20

Características:

- > Juego de manillas de zamak.
- > Sin placa.
- > Cuadradillo de 8 mm.

Características:

- > Conjunto puxadores de zamak.
- > Sem placa.
- > Eixo quadrado de 8 mm.



MANILLA MOD. 106P PUXADOR MOD. 106P

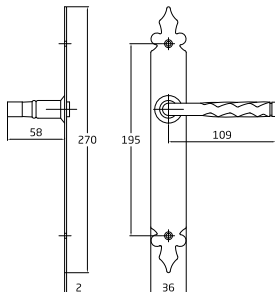

Acabado	Medidas	Cod.		
Acabamento				
Negro Preto	270 x 36 mm	21676		2 20

Características:

- > Juego de manillas de zamak con placa de acero.
- > Cuadradillo de 8 mm.
- > Placa estrecha.
- > Sin muelle de recuperación.

Características:

- > Conjunto puxadores em zamak com placa de aço.
- > Eixo quadrado de 8 mm.
- > Placa estreita.
- > Sem mola de recuperação.

MANILLA MOD. 106PB PUXADOR MOD. 106PB

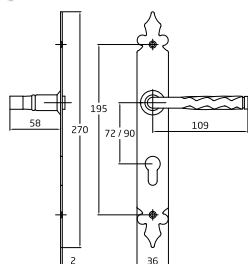

Acabado	Medidas	Cod.			
Acabamento					
Negro Preto	270 x 36 mm	Bocallave a 72 mm Entrada de chave a 72 mm	21678		2 20
		Bocallave a 90 mm Entrada de chave a 90 mm	21679		2 20

Características:

- > Juego de manillas de zamak con placa de acero.
- > Con bocallave troquelado para cilindro Europerfil.
- > Cuadradillo de 8 mm y placa estrecha.
- > Sin muelle de recuperación.

Características:

- > Conjunto puxadores em zamak com placa de aço.
- > Com furo de chave perfurado para cilindro Europerfil.
- > Eixo quadrado de 8 mm e placa estreita.
- > Sem mola de recuperação.

MANILLA MOD. 106PW72 PUXADOR MOD. 106PW72

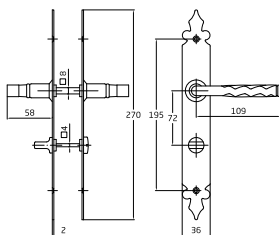

Acabado Acabamento	Medidas	Cod.		
Negro Preto	270 x 36 mm	21677	1 ud.	2 20

Características:

- > Juego de manillas de zamak con placa de acero.
- > Agujero troquelado para condensa de picaporte unificado a 72 mm.
- > Cuadradillo de 8 mm y placa estrecha.
- > Sin muelle de recuperación.

Características:

- > Conjunto puxadores em zamak com placa de aço.
- > Furo perfurado para trinco unificado a 72 mm.
- > Eixo quadrado de 8 mm e placa estreita.
- > Sem mola de recuperação.

MANILLA MOD. 106PG72 PUXADOR MOD. 106PG72

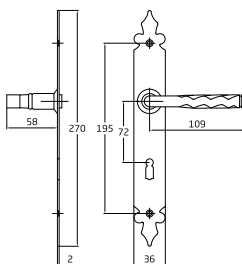

Acabado Acabamento	Medidas	Cod.		
Negro Preto	270 x 36 mm	21680	1 ud.	2 20

Características:

- > Juego de manillas de zamak con placa de acero.
- > Con bocallave troquelada para cerradura con llave de gorja a 72 mm.
- > Cuadradillo de 8 mm y placa estrecha.
- > Sin muelle de recuperación.

Características:

- > Conjunto puxadores em zamak com placa de aço.
- > Com furo de chave perfurado para fechadura com chave de gorja a 72 mm.
- > Eixo quadrado de 8 mm e placa estreita.
- > Sem mola de recuperação.

MANILLA + POMO FIJO MOD. 106PB PUXADOR + PUXADOR BOLA MOD. 106PB

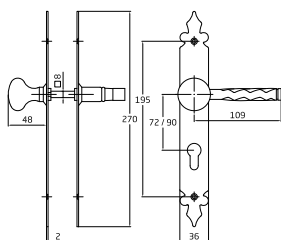

Acabado Acabamento	Medidas	Cod.		
Negro Preto	270 x 36 mm	Bocallave a 72 mm Entrada de chave a 72 mm	21681	1 ud. 2 20
		Bocallave a 90 mm Entrada de chave a 90 mm	21682	1 ud. 2 20

Características:

- > Juego de manillas de zamak y pomo.
- > Placa de acero y bocallave troquelada para cilindro Europerfil.
- > Cuadradillo de 8 mm y placa estrecha.
- > Sin muelle de recuperación.

Características:

- > Conjunto de fechaduras em zamak e puxador.
- > Placa em aço e escudete cortado para cilindro europerfil.
- > Eixo quadrado de 8 mm e placa estreita.
- > Sem mola de recuperação.



POMO MOD. 18 PUXADOR MOD. 18

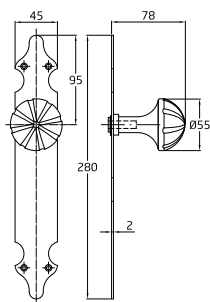

Acabado Acabamento	Medidas	Cod.		
Negro Preto	280 x 45 x 2 mm	6133		1 20

Características:

- > Pomo giratorio de zamak con placa de acero lisa.
- > Para puertas de entrada.
- > Sin muelle de recuperación.
- > Pomo de Ø 55 mm.

Características:

- > Puxador em zamak giratório com placa em aço lisa.
- > Para portas de entrada.
- > Sem mola de recuperação.
- > Puxador de Ø55 mm.

POMO MOD. 19 PUXADOR MOD. 19

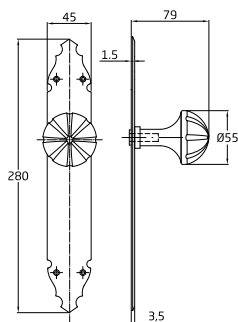

Acabado Acabamento	Medidas	Cod.		
Negro Preto	280 x 45 x 2 mm	6433		1 20

Características:

- > Pomo giratorio de zamak con placa de acero martilleada.
- > Para puertas de entrada.
- > Sin muelle de recuperación.
- > Pomo de Ø 55 mm.

Características:

- > Puxador giratório em zamak com placa em aço martelada.
- > Para portas de entrada.
- > Sem mola de recuperação.
- > Puxador de Ø55 mm.

POMO MOD. 16 PUXADOR MOD. 16

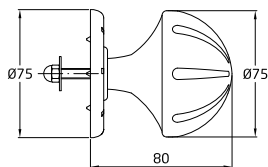

Acabado Acabamento	Medidas	Cod.		
Negro Preto	Ø75 mm	6131		1 20

Características:

- > Pomo fijo de zamak con roseta.
- > Para puertas de entrada.
- > Diámetro del pomo: 75 mm.

Características:

- > Puxador em zamak fixou com roseta.
- > Para portas de entrada.
- > Diâmetro do puxador: 75 mm.

POMO MOD. 17 PUXADOR MOD. 17

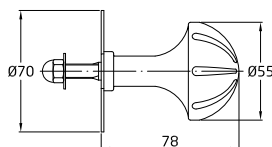

Acabado Acabamento	Medidas	Cod.		
Negro Preto	Ø55 - Ø70 mm	6132		1 20
		23433		1 ud. 2 20

Características:

- > Pomo fijo de zamak con roseta.
- > Para puertas de entrada.
- > Diámetro del pomo: 55 mm.

Características:

- > Puxador em zamak fixou com roseta.
- > Para portas de entrada.
- > Diâmetro do puxador: 55 mm.



HERRAJE RÚSTICO
FERRAGEM RÚSTICA

MANILLÓN CON PLACA MOD. 100 PUXADOR COM PLACA MOD. 100

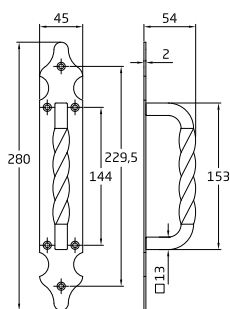

Acabado Acabamento	Medidas	Cod.			
Cuero Oxidado francês	280 x 45 mm	18431		2	40
		6102		2	40
Negro Preto	280 x 45 mm	23390		2	20
				1 ud.	2

Características:
 > Manillón de zamak.
 > Con placa punteada de acero.

Características:
 > Puxador de porta em zamak.
 > Com placa de aço pontilhada.

Incluye tornilleria
 Inclui parafusos

MANILLÓN CON PLACA MOD. 101 PUXADOR COM PLACA MOD. 101

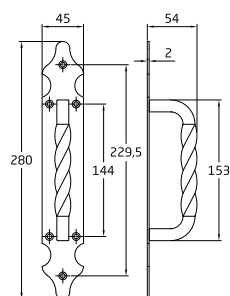

Acabado Acabamento	Medidas	Cod.			
Negro Preto	280 x 45 mm	6280		2	40
		23391		2	20

Características:
 > Manillón de zamak.
 > Con placa lisa de acero.

Características:
 > Puxador de porta em zamak.
 > Com placa lisa de aço.

Incluye tornilleria
 Inclui parafusos

MANILLÓN CON PLACA MOD. 102 PUXADOR COM PLACA MOD. 102

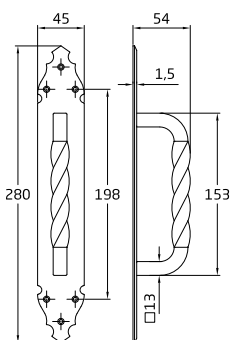

Acabado Acabamento	Medidas	Cod.			
Negro Preto	280 x 45 mm	6430		2	40
		23392		2	20

Características:
 > Manillón de zamak.
 > Con placa martilleada de acero.

Características:
 > Puxador de porta em zamak.
 > Com placa martelada de aço.

Incluye tornilleria
 Inclui parafusos

MANILLÓN CON ROSETA MOD. 103 PUXADOR COM ROSETA MOD. 103

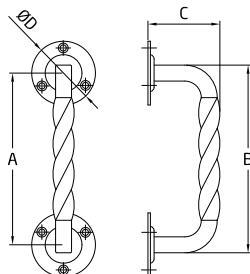

Acabado Acabamento	Medidas	Cod.			
Negro Preto	100 mm	20050		2	40
		23393		2	20
	140 mm	6431		2	40
		23394		2	20
	190 mm	20051		2	40
	240 mm	20052		1	20

Características:
 > Manillón de zamak.
 > Con roseta de acero.

Características:
 > Puxador de porta em zamak.
 > Com roseta de aço.

Incluye tornilleria
 Inclui parafusos

Modelos	A (mm)	B (mm)	C (mm)	ØD (mm)
103-100	100	110	53	35
103-140	140	153	55	52
103-190	190	203	55	52
103-240	240	253	55	52

MANILLÓN CON ROSETA MOD. 103D PUXADOR COM ROSETA MOD. 103D

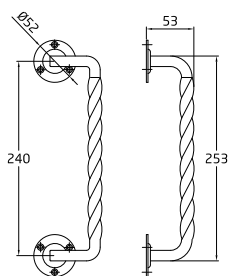

Acabado Acabamento	Medidas	Cod.		
Negro Preto	240 x 53 mm	20053	1	20

Características:

- > Manillón desplazado de zamak.
- > Con roseta de acero Ø 52 mm.

Características:

- > Puxador deslocado de porta em zamak.
- > Com roseta de aço Ø 52 mm.

MANILLÓN CON ROSETA MOD. 104R PUXADOR COM ROSETA MOD. 104R

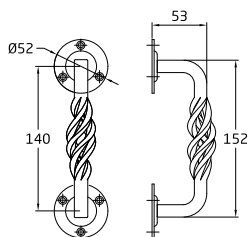

Acabado Acabamento	Medidas	Cod.		
Negro Preto	140 mm	20054	2	40

Características:

- > Manillón de zamak.
- > Con roseta de acero Ø 52 mm.

Características:

- > Puxador de porta em zamak.
- > Com roseta de aço Ø 52 mm.

MANILLÓN CON PLACA MOD. 104 PUXADOR COM PLACA MOD. 104

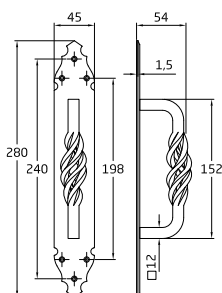

Acabado Acabamento	Medidas	Cod.		
Negro Preto	280 x 45 mm	6491	2	40

Características:

- > Manillón de zamak.
- > Con placa martilleada de acero.

Características:

- > Puxador de porta em zamak.
- > Com placa de aço martelada.

MANILLÓN CON PLACA MOD. 105 PUXADOR COM PLACA MOD. 105

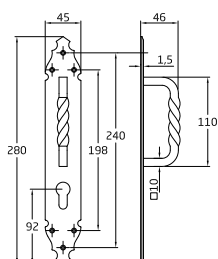

Acabado Acabamento	Medidas	Cod.		
Negro Preto	280 x 45 mm	16184	2	40

Características:

- > Manillón de zamak.
- > Con placa martilleada de acero.
- > Bocallave troquelado para cilindro Europerfil.

Características:

- > Puxador de porta em zamak.
- > Com placa de aço martelada.
- > Furo de chave perfurado para cilindro Europerfil.



HERRAJE RÚSTICO
FERRAGEM RÚSTICA

MANILLA PARA VENTANA MOD. 115 PUXADOR DE JANELA MOD. 115

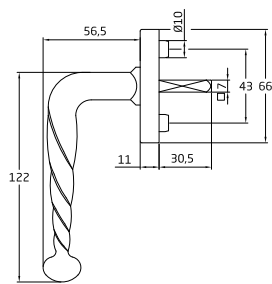

Acabado Acabamento	Medidas	Cod.		
Negro Preto	63 x 28 mm	11878		2 40

Características:

- > Manilla de zamak para ventanas sin muelle.
- > Cuadradillo de 7 mm y tetones de Ø 10 mm.

Características:

- > Fechadura em zamak para janelas sem mola.
- > Eixo quadrado de 7 mm e ressaltos de Ø10 mm.

MANILLA PARA VENTANA MOD. 121 PUXADOR DE JANELA MOD. 121

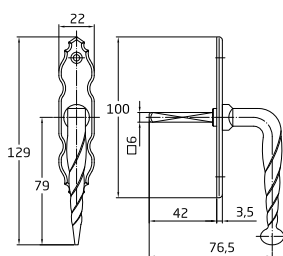

Acabado Acabamento	Medidas	Cod.		
Negro Preto	100 x 22 mm	17590		4 32

Características:

- > Manilla de zamak.
- > Para ventanas con cuadradillo de 6 mm.
- > Para falleba modelo 21.

Características:

- > Puxador em zamak.
- > Para janelas com eixo quadrado de 6 mm.
- > Para fecho modelo 21.

MANILLA PARA VENTANA MOD. 122 PUXADOR DE JANELA MOD. 122

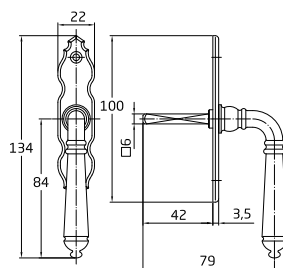

Acabado Acabamento	Medidas	Cod.		
Negro Preto	100 x 22 mm	17591		4 32

Características:

- > Manilla de zamak.
- > Para ventanas con cuadradillo de 6 mm.
- > Para falleba modelo 21.

Características:

- > Puxador em zamak.
- > Para janelas com eixo quadrado de 6 mm.
- > Para fecho modelo 21.

FALLEBA DE EMBUTIR MOD. 21 CREMONE EMBUTIR MOD. 21

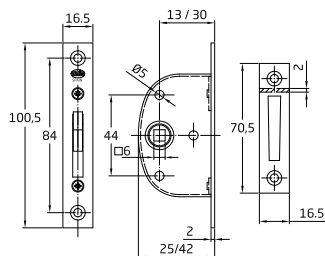

Acabado Acabamento	Medidas	Cod.		
Negro mate	100 x 25 mm	17932		4 24
	100 x 42 mm	17935		4 24

Características:

- > Falleba de embutir.
- > 100 x 25 mm entrada: 14 mm.
- > 100 x 42 mm entrada: 30 mm.
- > Cuadradillo: 6 mm.
- > Para manilla mod. 120-121-122.

Características:

- > Cremone de incrustação.
- > 100 x 25 mm testa à broca: 14 mm.
- > 100 x 42 mm testa à broca: 30 mm.
- > Quadra 6 mm.
- > Para maçaneta mod. 120-121-122.

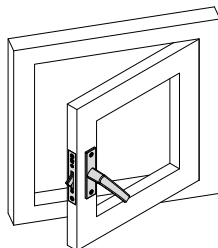

MULETILLA MOD. 10 MULETILHA MOD. 10

ZAMAK

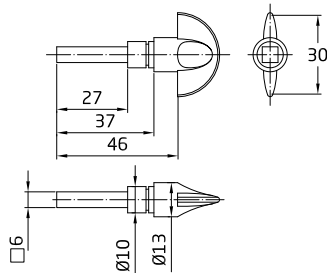

Acabado Acabamento	Medidas	Cod.			
Cuero Oxidado francés	30 mm	19203		20	100
Negro Preto	30 mm	6114		20	100
		23431		5	50

Características:

- > Muletilla de zamak.
- > Cuadradillo de 6 mm para condenas en puertas de paso.
- > Troquelado de placa de Ø10 mm.

Características:

- > Muletilha em zamak.
- > Eixo quadrado de 6 mm para fechos de portas de passagem.
- > Corte de chapa de Ø10 mm.

Incluye tornilleria

Inclui parafusos

MULETILLA MOD. 10P MULETILHA MOD. 10P

ZAMAK

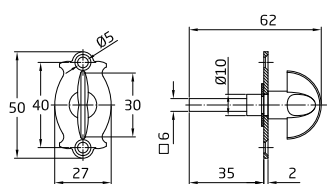

Acabado Acabamento	Medidas	Cod.			
Negro Preto	30 mm	17565		20	100

Características:

- > Muletilla de zamak con placa.
- > Cuadradillo de 6 mm para condenas en puertas de paso.

Características:

- > Muletilha em zamak con placa.
- > Eixo quadrado de 6 mm para fechos de portas de passagem.

MULETILLA MOD. 11 MULETILHA MOD. 11

ZAMAK

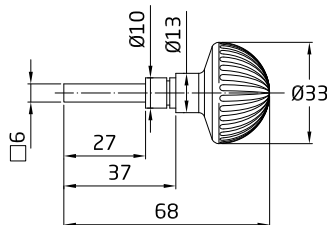

Acabado Acabamento	Medidas	Cod.			
Negro Preto	Ø33 mm	6115		20	100

Características:

- > Muletilla de zamak.
- > Cuadradillo de 6 mm para condenas en puertas de paso.
- > Troquelado de placa de Ø10 mm.

Características:

- > Muletilha em zamak.
- > Eixo quadrado de 6 mm para fechos de portas de passagem.
- > Corte de chapa de Ø10 mm.

MULETILLA MOD. 11P MULETILHA MOD. 11P

ZAMAK

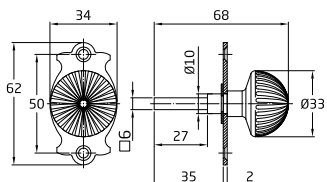

Acabado Acabamento	Medidas	Cod.			
Negro Preto	Ø33 mm	17566		20	100

Características:

- > Muletilla de zamak con placa.
- > Cuadradillo de 6 mm para condenas en puertas de paso.

Características:

- > Muletilha em zamak con placa.
- > Eixo quadrado de 6 mm para fechos de portas de passagem.

MULETILLA MOD. 12 MULETILHA MOD. 12

ZAMAK

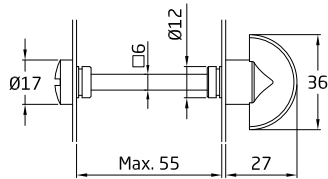

Acabado Acabamento	Medidas	Cod.			
Negro Preto	36 mm	9958		20	100
		23432		5	50

Características:

- > Muletilla de zamak.
- > Cuadradillo de 6 mm para condenas en puertas de paso.
- > Espesor máximo de puerta: 55 mm.
- > Troquelado de placa de Ø14 mm.

Características:

- > Muletilha em zamak.
- > Eixo quadrado de 6 mm para fechos de portas de passagem.
- > Espessura máxima de porta: 55 mm.
- > Corte de chapa de Ø14 mm.

- Incluye tornillería
- Inclui parafusos

MULETILLA MOD. 13 MULETILHA MOD. 13

ZAMAK

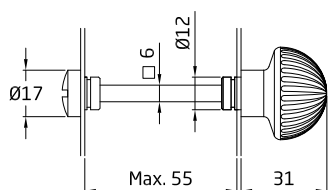

Acabado Acabamento	Medidas	Cod.			
Negro Preto	Ø34 mm	9959		20	100

Características:

- > Muletilla de zamak.
- > Cuadradillo de 6 mm para condenas en puertas de paso.
- > Espesor máximo de puerta: 55 mm.
- > Troquelado de placa de Ø14 mm.

Características:

- > Muletilha em zamak.
- > Eixo quadrado de 6 mm para fechos de portas de passagem.
- > Espessura máxima de porta: 55 mm.
- > Corte de chapa de Ø14 mm.

BOCALLAVE MOD. 10 ENTRADA DE CHAVE MOD. 10

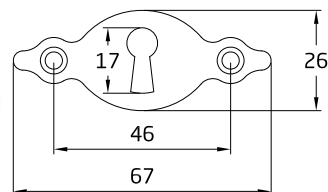

Acabado Acabamento	Medidas	Cod.			
Cuero Oxidado francés	67 x 26 x 1,5 mm	19200		20	200
Negro Preto	67 x 26 x 1,5 mm	6123		20	200

Características:

- > Bocallave horizontal lisa de acero.
- > Para cerraduras con llave de gorja.

Características:

- > Escudete horizontal liso em aço.
- > Para fechaduras com chave de gorja.

BOCALLAVE MOD. 11 ENTRADA DE CHAVE MOD. 11

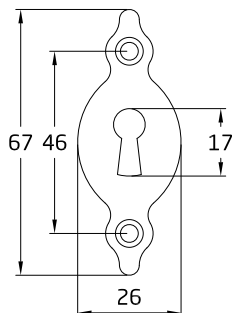

Acabado Acabamento	Medidas	Cod.			
Cuero Oxidado francés	67 x 26 x 1,5 mm	19201		20	200
Negro Preto	67 x 26 x 1,5 mm	6124		20	200

Características:

- > Bocallave vertical liso de acero.
- > Para cerraduras con llave de gorja.

Características:

- > Escudete vertical liso em aço.
- > Para fechaduras com chave de gorja.

BOCALLAVE MOD. 12 ENTRADA DE CHAVE MOD. 12

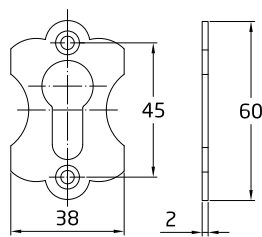

Acabado Acabamento	Medidas	Cod.		
Cuero Oxidado francés	60 x 38 mm	19202		20 200
Negro Preto	60 x 38 mm	12634		20 200
		23425	1 ud.	5 50

Características:

- > Bocallave vertical lisa de acero.
- > Para cerraduras con cilindro Europerfil.

Características:

- > Placa de fechadura vertical lisa em aço.
- > Para fechaduras com cilindro Europerfil.

■ Incluye tornillería

Inclui parafusos

BOCALLAVE MOD. 13 ENTRADA DE CHAVE MOD. 13

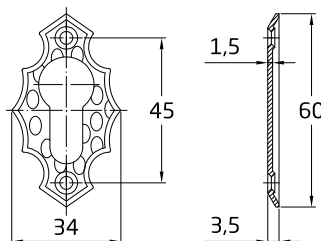

Acabado Acabamento	Medidas	Cod.		
Negro Preto	60 x 34 mm	12635		20 200

Características:

- > Bocallave vertical martilleada de acero.
- > Para cerraduras con cilindro Europerfil.

Características:

- > Placa de fechadura vertical martelada em aço.
- > Para fechaduras com cilindro Europerfil.

BOCALLAVE MOD. 14G ENTRADA DE CHAVE MOD. 14G



Acabado Acabamento	Medidas	Cod.		
Negro Preto	60 x 38 mm	17592		20 100

Características:

- > Bocallave vertical lisa de acero.
- > Para cerraduras con llave de gorja.

Características:

- > Escudete vertical liso em aço.
- > Para fechaduras com chave de palhetão.

BOCALLAVE MOD. 15 ENTRADA DE CHAVE MOD. 15



Acabado Acabamento	Medidas	Cod.		
Negro Preto	60 x 34 mm	17593		20 100

Características:

- > Bocallave vertical martilleada de acero.
- > Para cerraduras con llave de gorja.

Características:

- > Placa de fechadura vertical martelada em aço.
- > Para fechaduras com chave de palhetão.



HERRAJE RÚSTICO
FERRAGEM RÚSTICA

SOPORTE PASAMANOS MOD. 24 SUPORTE PARA CORRIMÃO MOD. 24

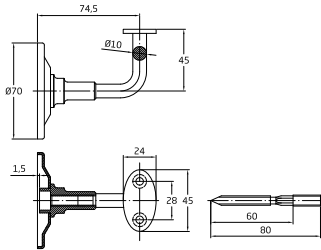

Acabado Acabamento	Medidas	Cod.			
Negro Preto	Ø70 mm	6116		10	60
		23444		1 ud.	4

Características:

- > Soporte pasamanos en acero.
- > Para colocación de barandillas en escaleras o rampas.
- > Incluye elementos de fijación.

Características:

- > Suporte para corrimão em aço.
- > Para instalação de corrimãos em escadas ou rampas.
- > Inclui elementos de fixação.

- Incluye tornilleria
Inclui parafusos

HERRAJE RÚSTICO
FERRAGEM RÚSTICA

SOPORTE PASAMANOS MOD. 26 SUPORTE PARA CORRIMÃO MOD. 26

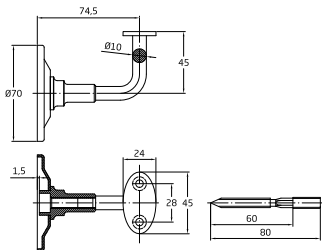

Acabado Acabamento	Medidas	Cod.			
Cuero Oxidado francês	Ø70 mm	19221		10	60
		23445		1 ud.	4

Características:

- > Soporte pasamanos en acero.
- > Para colocación de barandillas en escaleras o rampas.
- > Incluye elementos de fijación.

Características:

- > Suporte para corrimão em aço.
- > Para instalação de corrimãos em escadas ou rampas.
- > Inclui elementos de fixação.

- Incluye tornilleria
Inclui parafusos

CLAVO MOD. 1 CRAVO MOD. 1

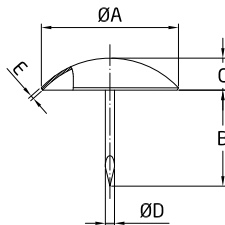

Acabado Acabamento	Medidas	Cod.				
Cuero Oxidado francês	30 mm	19209		100	1000	
	40 mm	19210		100	1000	
Negro Preto	30 mm	6134		100	1000	
		10655		4 ud.	10	50
	40 mm	29107		4 ud.	5	-
		6135		100	1000	
	10656		4 ud.	10	50	
	29108		4 ud.	5	-	

Características:

- > Clavo ornamental con cabeza redonda.
- > Fabricada en acero.

Características:

- > Prego ornamental com cabeça redonda.
- > Fabricado em aço.

Modelo	ØA (mm)	B (mm)	C (mm)	D (mm)	E (mm)
1 - 30	30	21	7	2.7	0.9
1 - 40	40	27	8	2.7	1.3

CLAVO MOD. 2 CRAVO MOD. 2

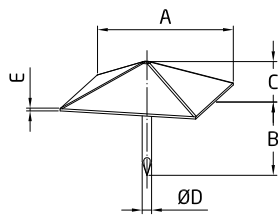

Modelo	A (mm)	B (mm)	C (mm)	D (mm)	E (mm)
2 - 28	28	21	7.5	2.7	0.9
2 - 40	40	24	9	2.7	1.3

Acabado	Medidas	Cod.			
Cuero Oxidado francés	28 mm	19211		100	
	40 mm	19212		100	
Negro Preto	28 mm	6136		100	
		10657		4 ud.	
	40 mm	29109		4 ud.	5
		6137		100	1000
	10658		4 ud.	10	
		29110		4 ud.	5

Características:

- > Clavo ornamental con cabeza piramidal.
- > Fabricada en acero.

Características:

- > Prego ornamental con cabeza piramidal.
- > Fabricado em aço.

CLAVO MOD. 3 CRAVO MOD. 3

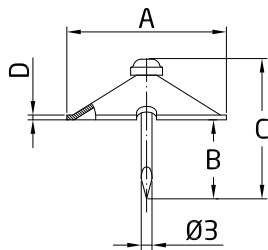

Modelo	A (mm)	B (mm)	C (mm)	D (mm)
3 - 30	30	23.8	35	1
3 - 40	40	23.8	35	1.2

Acabado	Medidas	Cod.		
Negro Preto	30 mm	13404		100
		17547		4 ud.
		29092		4 ud.
Negro Preto	40 mm	13405		100
		17548		4 ud.
		29093		4 ud.

Características:

- > Clavo ornamental con cabeza piramidal.
- > Fabricada en acero.

Características:

- > Prego ornamental con cabeza piramidal.
- > Fabricado em aço.

CLAVO MOD. 4 CRAVO MOD. 4

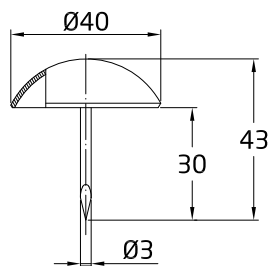

Acabado	Medidas	Cod.		
Negro Preto	40 mm	13406		100
		17549		4 ud.
		29111		4 ud.

Características:

- > Clavo ornamental con cabeza redonda.
- > Fabricada en acero.

Características:

- > Prego ornamental con cabeza redonda.
- > Fabricado em aço.



CLAVO MOD. 5 CRAVO MOD. 5

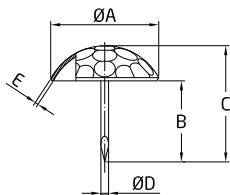

Modelo	A (mm)	B (mm)	C (mm)	ØD (mm)	E (mm)
5 - 25	25	18	24	2.7	0.8
5 - 30	30	21	28	2.7	1
5 - 40	40	23	32	2.7	1
5 - 50	50	29	40	3	1.3

Acabado Acabamento	Medidas	Cod.			
Cuero Oxidado francês	25 mm	19213		100	
	30 mm	19214		100	
Negro Preto	25 mm	13407		100	
		17550		4 ud.	
	30 mm	29094		4 ud.	5
		13408		100	1000
40 mm	17551		4 ud.	10	
	29112		4 ud.	5	
	19970		50	500	
50 mm	19971		50	500	

Características:

- > Clavo ornamental con cabeza redonda.
- > Fabricada en acero.

Características:

- > Pregos ornamental com cabeça redonda.
- > Fabricado em aço.

CLAVO MOD. 6 CRAVO MOD. 6

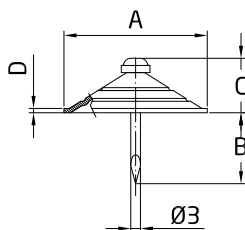

Modelo	A (mm)	B (mm)	C (mm)	D (mm)
6 - 30	30	24	11	1
6 - 40	40	24	11	1.2

Acabado Acabamento	Medidas	Cod.		
Negro Preto	30 mm	17567		100
	40 mm	17568		100

Características:

- > Clavo ornamental con cabeza piramidal.
- > Fabricada en acero.

Características:

- > Pregos ornamental com cabeça piramidal.
- > Fabricado em aço.

COLGADOR MOD. 100 CABIDE MOD. 100

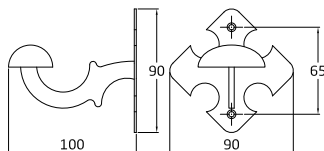

Acabado Acabamento	Medidas	Cod.		
Cuero Oxidado francês	90 x 90 x 100 mm	19215		10
		6427		10
Negro Preto	90 x 90 x 100 mm	23426		1 ud.

Características:

- > Colgador de estilo rústico.
- > Fabricada en acero.

Características:

- > Cabideiro de estilo rústico.
- > Feito de aço.

- Incluye tornilleria
Inclui parafusos

COLGADOR MOD. 101 CABIDE MOD. 101

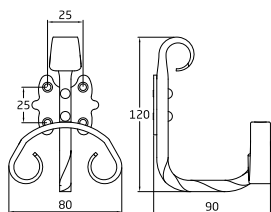

Acabado Acabamento	Medidas	Cod.		
Cuero Oxidado francês	120 x 80 x 90 mm	19216		10
		6428		10
Negro Preto	120 x 80 x 90 mm	23427		1 ud.

Características:

- > Colgador de estilo rústico.
- > Fabricada en acero.

Características:

- > Cabideiro de estilo rústico.
- > Feito de aço.

- Incluye tornilleria
Inclui parafusos

COLGADOR MOD. 102 CABIDE MOD. 102

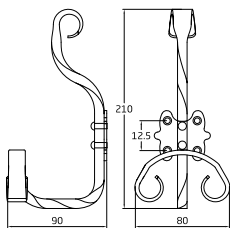

Acabado Acabamento	Medidas	Cod.		
Negro Preto	210 x 80 x 90 mm	6492		5 50

Características:
 > Colgador de estilo rústico.
 > Fabricada en acero.

Características:
 > Cabideiro de estilo rústico.
 > Feito de aço.

COLGADOR MOD. 103 CABIDE MOD. 103

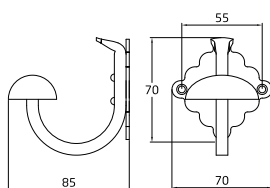

Acabado Acabamento	Medidas	Cod.		
Cuero Oxidado francês	70 x 70 x 85 mm	19217		10 100
Negro Preto	70 x 70 x 85 mm	6493		10 100
		23428		2 20

Características:
 > Colgador de estilo rústico.
 > Fabricada en acero.

Características:
 > Cabideiro de estilo rústico.
 > Feito de aço.

Incluye tornilleria
 Inclui parafusos

ESCUDO TIRADOR MOD. 100 ESCUDO PUXADOR MOD. 100

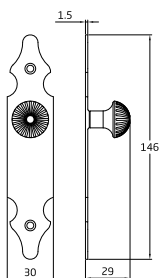

Acabado Acabamento	Medidas	Cod.		
Negro Preto	146 x 30 mm	6112		25 250
		23429		5 50

Características:
 > Escudo tirador fabricado en acero.
 > Con placa lisa.

Características:
 > Escudo de puxador feito de aço.
 > Com placa lisa.

Incluye tornilleria
 Inclui parafusos

ESCUDO TIRADOR MOD. 101 ESCUDO PUXADOR MOD. 101

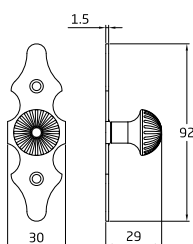

Acabado Acabamento	Medidas	Cod.		
Cuero Oxidado francês	92 x 30 mm	19219		25 250
		6113		25 250
Negro Preto	92 x 30 mm	23430		5 50

Características:
 > Escudo tirador fabricado en acero.
 > Con placa lisa.

Características:
 > Escudo de puxador feito de aço.
 > Com placa lisa.

Incluye tornilleria
 Inclui parafusos

ESCUDO TIRADOR MOD. 102 ESCUDO PUXADOR MOD. 102

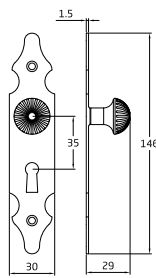

Acabado Acabamento	Medidas	Cod.		
Cuero Oxidado francés	146 x 30 mm	19220		25 250
Negro Preto	146 x 30 mm	6432		25 250

Características:

- > Escudo tirador en acero.
- > Con placa lisa y bocallave para armarios.

Características:

- > Escudo puxador em aço.
- > Com placa lisa e escudete para armários.

TIRADOR MOD. 1000 PUXADOR MOD. 1000

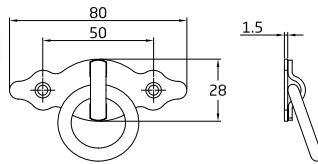

Acabado Acabamento	Medidas	Cod.		
Cuero Oxidado francés	80 x 28 mm	19222		25 200
Negro Preto	80 x 28 mm	6125		25 200
		23437		5 50

Características:

- > Tirador horizontal fabricado en acero.
- > Con anilla y placa punteada.

Características:

- > Puxador horizontal feito de aço.
- > Com anel e placa texturizada.

- Incluye tornilleria**
Inclui parafusos

TIRADOR MOD. 1001 PUXADOR MOD. 1001

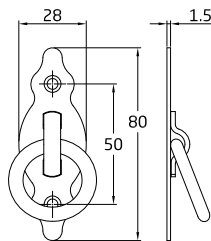

Acabado Acabamento	Medidas	Cod.		
Cuero Oxidado francés	28 x 80 mm	19223		25 200
Negro Preto	28 x 80 mm	6126		25 200
		23438		5 50

Características:

- > Tirador vertical fabricado en acero.
- > Con anilla y placa punteada.

Características:

- > Puxador vertical feito de aço.
- > Com anel e placa texturizada.

- Incluye tornilleria**
Inclui parafusos

TIRADOR MOD. 1002 PUXADOR MOD. 1002

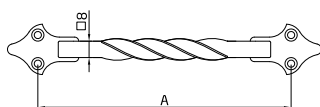

Acabado Acabamento	Medidas	Cod.		
Cuero Oxidado francés	90 mm	19224		20 200
	130 mm	19225		20 200
	182 mm	19226		5 30
Negro Preto	90 mm	6908		20 200
	130 mm	23439		5 50
		6909		20 200
182 mm	23440		5 50	
	6910		5 30	
	23441		4 20	

Características:

- > Tirador fabricado en acero.
- > Sin placa.

Características:

- > Puxador feito de aço.
- > Sem placa.

- Incluye tornilleria**
Inclui parafusos

TIRADOR MOD. 1003 PUXADOR MOD. 1003

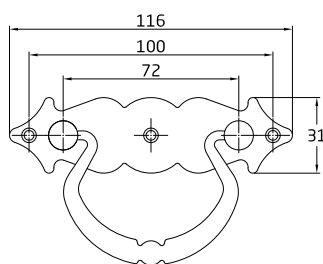

Acabado Acabamento	Medidas	Cod.		
Cuero Oxidado francês	100 x 31 mm	19227		20 120
Negro Preto	100 x 31 mm	6914		20 120
		23442	1 ud.	5 50

Características:

- > Tirador horizontal fabricado en acero.
- > Con anilla y placa lisa.

Características:

- > Puxador horizontal feito de aço.
- > Com anel e placa lisa.

Incluye tornilleria

Inclui parafusos

TIRADOR MOD. 1004 PUXADOR MOD. 1004

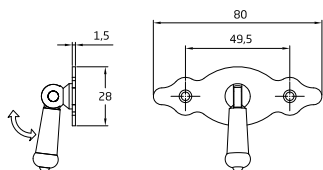

Acabado Acabamento	Medidas	Cod.		
Cuero Oxidado francês	80 x 28 mm	19228		20 120
Negro Preto	80 x 28 mm	12636		20 120

Características:

- > Tirador horizontal fabricado en acero.
- > Con placa punteada.

Características:

- > Puxador horizontal feito de aço.
- > Com placa texturizada.

TIRADOR MOD. 1005 PUXADOR MOD. 1005

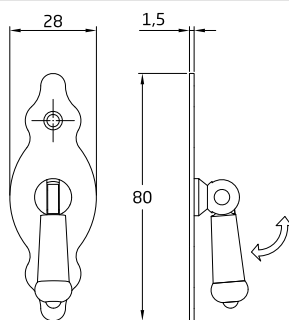

Acabado Acabamento	Medidas	Cod.		
Cuero Oxidado francês	28 x 80 mm	19229		20 120
		12637		20 120
Negro Preto	28 x 80 mm	23443	1 ud.	5 50

Características:

- > Tirador vertical fabricado en acero.
- > Con placa punteada.

Características:

- > Puxador vertical feito de aço.
- > Com placa texturizada.

Incluye tornilleria

Inclui parafusos

TIRADOR MOD. 1006 PUXADOR MOD. 1006

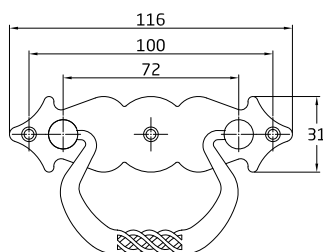

Acabado Acabamento	Medidas	Cod.		
Negro Preto	100 x 31 mm	12638		20 120

Características:

- > Tirador horizontal fabricado en acero.
- > Con anilla y placa punteada.

Características:

- > Puxador horizontal feito de aço.
- > Com anel e placa texturizada.

NÚMEROS NÚMEROS



0 1 2 3
4 5 6
7 8 9

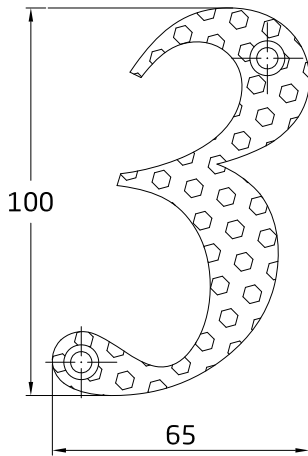

Acabado Acabamento	Medidas	Cod.				
Negro Preto	4" - 100 mm	0	9857	1 ud.	5	50
		1	9858	1 ud.	5	50
		2	9859	1 ud.	5	50
		3	9860	1 ud.	5	50
		4	9861	1 ud.	5	50
		5	9862	1 ud.	5	50
		6	9863	1 ud.	5	50
		7	9864	1 ud.	5	50
		8	9865	1 ud.	5	50
		9	9866	1 ud.	5	50

Características:

- > Números de forja para atornillar.
- > Para uso interior o exterior.
- > Tacos y tirafondos incluidos.

Características:

- > Números em ferro forjado para aparafusar.
- > Para utilização no interior ou no exterior.
- > Inclui buchas e parafusos de fixação.

LETRAS LETRAS



A B C
D E F
G H I

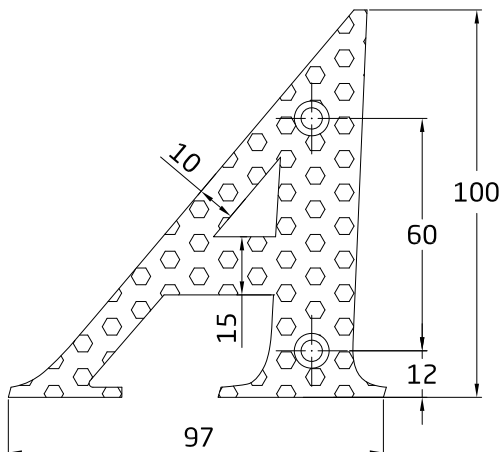

Acabado Acabamento	Medidas	Cod.				
Negro Preto	4" - 100 mm	A	17556	1 ud.	5	50
		B	17557	1 ud.	5	50
		C	17558	1 ud.	5	50
		D	17559	1 ud.	5	50
		E	17560	1 ud.	5	50
		F	17561	1 ud.	5	50
		G	17562	1 ud.	5	50
		H	17563	1 ud.	5	50
		I	17564	1 ud.	5	50

Características:

- > Letras de forja para atornillar.
- > Para uso interior o exterior.
- > Tacos y tirafondos incluidos.

Características:

- > Letras em ferro forjado para aparafusar.
- > Para utilização no interior ou no exterior.
- > Inclui buchas e parafusos de fixação.

RETENEDOR CONTRAVENTANA MOD. 1 RETENTOR PARA PORTADAS DE JANELA MOD. 1

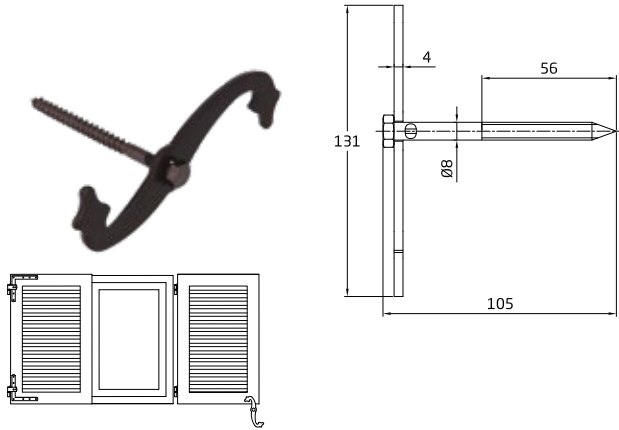

Acabado Acabamento	Medidas	Cod.		
Negro Preto	105 x 131 mm	6215		10
		23434		2

Características:

- > Retenedor tipo S fabricado en acero.
- > Para contraventanas.
- > Incluye taco.

Características:

- > Retentor tipo S.
- > Feito de aço para persianas.
- > Inclui bucha.

RETENEDOR CONTRAVENTANA MOD. 2 RETENTOR PARA PORTADAS DE JANELA MOD. 2

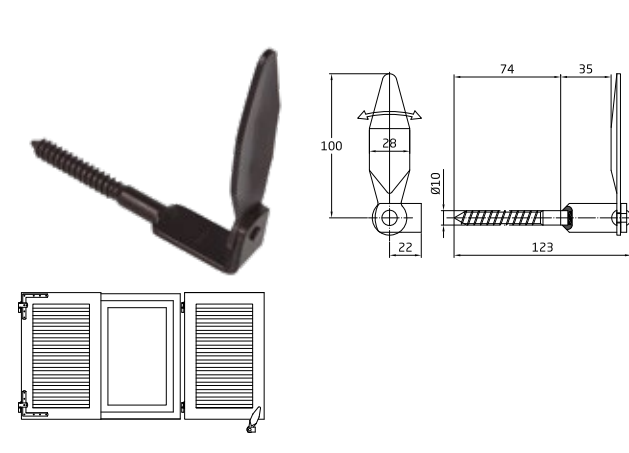

Acabado Acabamento	Medidas	Cod.		
Negro Preto	100 x 123 mm	18481		10
		23434		2

Características:

- > Retenedor fabricado en acero.
- > Para contraventanas.
- > Incluye taco.

Características:

- > Retentor feito de aço.
- > Para persianas.
- > Inclui bucha.

RETENEDOR CONTRAVENTANA MOD. 3 RETENTOR PARA PORTADAS DE JANELA MOD. 3

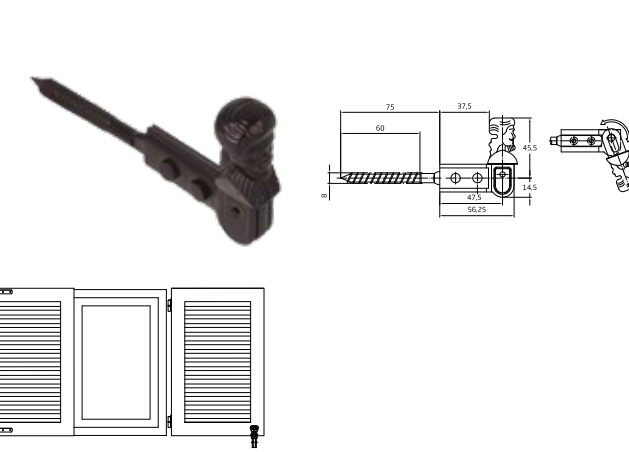

Acabado Acabamento	Medidas	Cod.		
Negro Preto	130 x 60 mm	18482		10
		23435		4

Características:

- > Retenedor fabricado en acero y zamak.
- > Para contraventanas.
- > Incluye taco.

Características:

- > Retentor feito de aço e zamak.
- > Para persianas.
- > Inclui bucha.

RETENEDOR CONTRAVENTANA MOD. 6 RETENTOR PARA PORTADAS DE JANELA MOD. 6

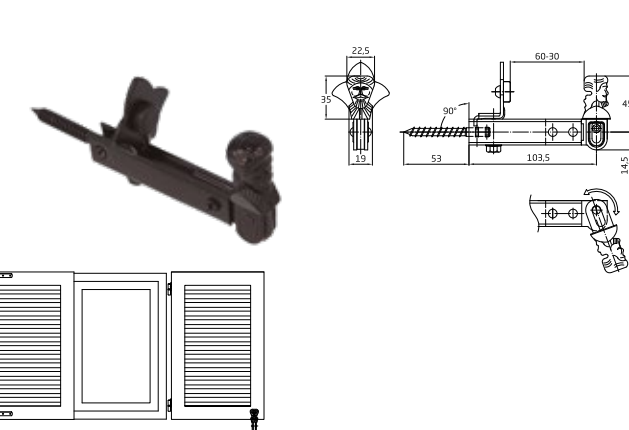

Acabado Acabamento	Medidas	Cod.		
Negro Preto	157 x 60 mm	21193		6
		23436		4

Características:

- > Retenedor fabricado en acero y zamak.
- > Para contraventanas.
- > Tope regulable de 30 a 60 mm.
- > Incluye taco.

Características:

- > Retentor feito de aço e zamak.
- > Para persianas.
- > Batente regulável de 30 a 60 mm.
- > Inclui bucha.

BISAGRA MOD. 9000 DOBRADIÇA MOD. 9000

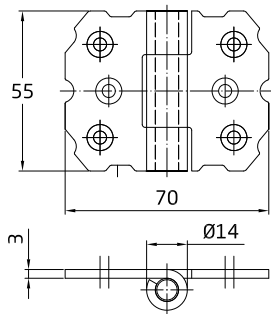

Acabado	Medidas	Cod.		
Acabamento				
Negro Preto	55 x 70 mm	15441		10
		23446		4

Características:

- > Bisagra fija.
- > Tipo libro.
- > Recomendado para contraventanas.

Características:

- > Dobradiça fixa.
- > Estilo livro.
- > Recomendado para persianas.



BISAGRA MOD. 9010 DOBRADIÇA MOD. 9010

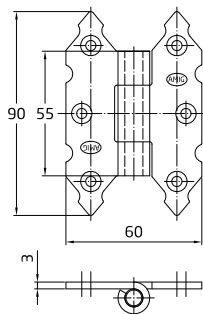

Acabado	Medidas	Cod.		
Acabamento				
Negro Preto	90 x 60 mm	15442		10
		23447		4

Características:

- > Bisagra fija.
- > Tipo libro.
- > Recomendado para contraventanas.

Características:

- > Dobradiça fixa.
- > Estilo livro.
- > Recomendado para persianas.



BISAGRA MOD. 9100 DOBRADIÇA MOD. 9100

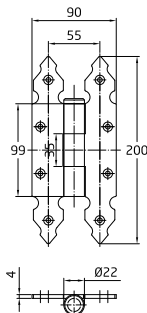

Acabado	Medidas	Cod.		
Acabamento				
Negro Preto	200 x 90 mm	15439		4
		23448		4

Características:

- > Bisagra fija.
- > Tipo libro.
- > Recomendado para puertas.

Características:

- > Dobradiça fixa.
- > Estilo livro.
- > Recomendado para portas.



BISAGRA MOD. 9110 DOBRADIÇA MOD. 9110

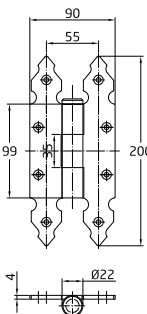

Acabado	Medidas	Cod.		
Acabamento				
Negro Preto	200 x 90 mm	15440		4
		23449		4

Características:

- > Bisagra extraíble.
- > Tipo libro.
- > Recomendado para puertas.

Características:

- > Dobradiça removível.
- > Estilo livro.
- > Recomendado para portas.



MEDIA BISAGRA MOD. 9120 MEIA DOBRADIÇA MOD. 9120

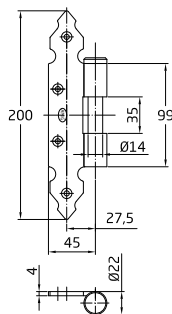

Acabado	Medidas	Cod.		
Acabamento				
Negro Preto	200 mm	15695		4
		23450		4

Características:

- > Media bisagra fabricada en acero.
- > Desmontable.
- > Especifica para montaje con gozne.
- > Eje: Ø 14 mm.

Características:

- > Meia dobradiça fabricada em aço.
- > Desmontável.
- > Especifica para montagem com dobradiça.
- > Eixo: Ø 14 mm.



Arandela bisagra MOD. 9120

Anilha para dobradiça MOD. 9120

Acabado	Cod.		
Acabamento			
Negro Preto	17605		20

ESCUADRA GÓTICA MOD. 8500 ESQUADRA GÓTICA MOD. 8500

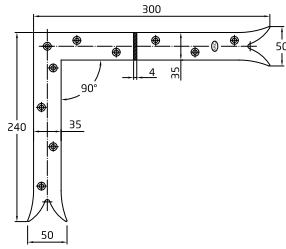

Acabado Acabamento	Medidas	Cod.			
Negro Preto	300 x 240 mm	Izquierda Esquerda	15444	-	8
		Derecha Direita	15445	-	8

Características:

- > Escuadra gótica.
- > Fabricada en acero.
- > Para reforzar ventanas de madera.

Características:

- > Esquadra gótica.
- > Feita de aço.
- > Para reforçar janelas de madeira.



ESCUADRA GÓTICA MOD. 8510 ESQUADRA GÓTICA MOD. 8510

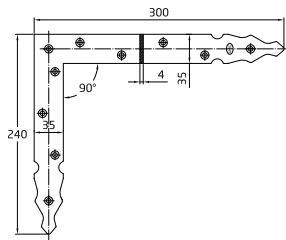

Acabado Acabamento	Medidas	Cod.			
Negro Preto	300 x 240 mm	Izquierda Esquerda	15437	-	8
		Derecha Direita	15438	-	8

Características:

- > Escuadra gótica.
- > Fabricada en acero.
- > Para reforzar ventanas de madera.

Características:

- > Esquadra gótica.
- > Feita de aço.
- > Para reforçar janelas de madeira.



GOZNE GÓTICO MOD. 7000 DOBRADIÇA GÓTICA MOD. 7000

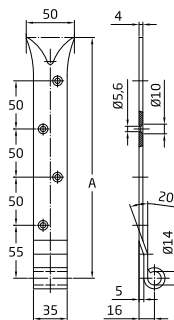

Acabado Acabamento	Medidas	Cod.		
Negro Preto	250 x 35 x 4 mm	15430	4	16
		23456	1 ud.	4
	300 x 35 x 4 mm	15431	4	16
		23457	1 ud.	4
	350 x 35 x 4 mm	15432	4	16
	400 x 35 x 4 mm	15433	4	16
	450 x 35 x 4 mm	15434	4	16
	500 x 35 x 4 mm	15435	4	16

Características:

- > Gozne gótico fabricado en acero.
- > Para montaje con pernio o media bisagra modelo 9120.
- > Eje: Ø 14 mm.

Características:

- > Gonzo gótico feito de aço.
- > Para montagem com pino ou meia dobradiça modelo 9120.
- > Eixo: Ø 14 mm.

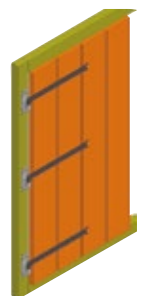

GOZNE GÓTICO MOD. 7010 DOBRADIÇA GÓTICA MOD. 7010

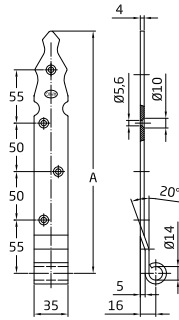

Acabado Acabamento	Medidas	Cod.			
Negro Preto	250 x 35 x 4 mm	15424		4	16
		23458		1 ud.	4
	300 x 35 x 4 mm	15425		4	16
		23459		1 ud.	4
	350 x 35 x 4 mm	15426		4	16
	400 x 35 x 4 mm	15427		4	16
450 x 35 x 4 mm	15428		4	16	
500 x 35 x 4 mm	15429		4	16	

Características:

- > Gozne gótico fabricado en acero.
- > Para montaje con pernio o media bisagra modelo 9120.
- > Eje: Ø 14 mm.

Características:

- > Gonzo gótico feito de aço.
- > Para montagem com pino ou meia dobradiça modelo 9120.
- > Eixo: Ø 14 mm.

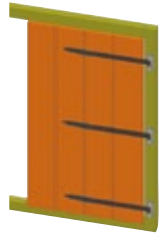

GOZNE GÓTICO MOD. 7020 DOBRADIÇA GÓTICA MOD. 7020

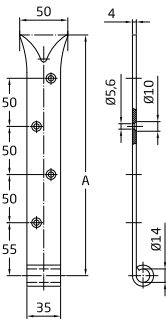

Acabado Acabamento	Medidas	Cod.			
Negro Preto	250 x 35 x 4 mm	15418		4	16
		23460		1 ud.	4
	300 x 35 x 4 mm	15419		4	16
		23461		1 ud.	4
	350 x 35 x 4 mm	15420		4	16
	400 x 35 x 4 mm	15421		4	16
450 x 35 x 4 mm	15422		4	16	

Características:

- > Gozne gótico fabricado en acero.
- > Para montaje con pernio o media bisagra modelo 9120.
- > Eje: Ø 14 mm.

Características:

- > Gonzo gótico feito de aço.
- > Para montagem com pino ou meia dobradiça modelo 9120.
- > Eixo: Ø 14 mm.

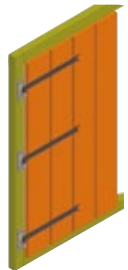

GOZNE GÓTICO MOD. 7030 DOBRADIÇA GÓTICA MOD. 7030

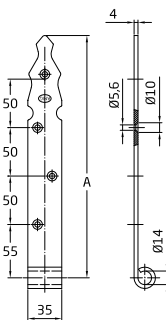

Acabado Acabamento	Medidas	Cod.			
Negro Preto	250 x 35 x 4 mm	15412		4	16
		23462		1 ud.	4
	300 x 35 x 4 mm	15413		4	16
		23463		1 ud.	4
	350 x 35 x 4 mm	15414		4	16
	400 x 35 x 4 mm	15415		4	16
450 x 35 x 4 mm	15416		4	16	
500 x 35 x 4 mm	15417		4	16	

Características:

- > Gozne gótico fabricado en acero.
- > Para montaje con pernio o media bisagra modelo 9120.
- > Eje: Ø 14 mm.

Características:

- > Gonzo gótico feito de aço.
- > Para montagem com pino ou meia dobradiça modelo 9120.
- > Eixo: Ø 14 mm.



GOZNE GÓTICO MOD. 7040 DOBRADIÇA GÓTICA MOD. 7040

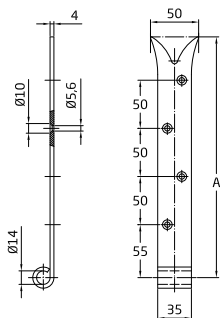

Acabado Acabamento	Medidas	Cod.		
Negro Preto	250 x 35 x 4 mm	15400		4 16
	300 x 35 x 4 mm	15401		4 16
	350 x 35 x 4 mm	15402		4 16
	400 x 35 x 4 mm	15403		4 16
	450 x 35 x 4 mm	15404		4 16
	500 x 35 x 4 mm	15405		4 16

Características:

- > Gozne gótico fabricado en acero.
- > Para montaje con pernio o media bisagra modelo 9120.
- > Eje: Ø 14 mm.

Características:

- > Gozno gótico feito de aço.
- > Para montagem com pino ou meia dobradiça modelo 9120.
- > Eixo: Ø 14 mm.



HERRAJE RÚSTICO
FERRAGEM RÚSTICA

GOZNE GÓTICO MOD. 7050 DOBRADIÇA GÓTICA MOD. 7050

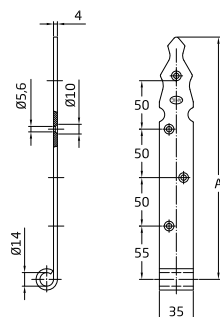

Acabado Acabamento	Medidas	Cod.		
Negro Preto	250 x 35 x 4 mm	15406		4 16
	300 x 35 x 4 mm	15407		4 16
	350 x 35 x 4 mm	15408		4 16
	400 x 35 x 4 mm	15409		4 16
	450 x 35 x 4 mm	15410		4 16
	500 x 35 x 4 mm	15411		4 16

Características:

- > Gozne gótico fabricado en acero.
- > Para montaje con pernio o media bisagra modelo 9120.
- > Eje: Ø 14 mm.

Características:

- > Gozno gótico feito de aço.
- > Para montagem com pino ou meia dobradiça modelo 9120.
- > Eixo: Ø 14 mm.



GOZNE GÓTICO REGULABLE MOD. 7100 DOBRADIÇA GÓTICA REGULÁVEL MOD. 7100

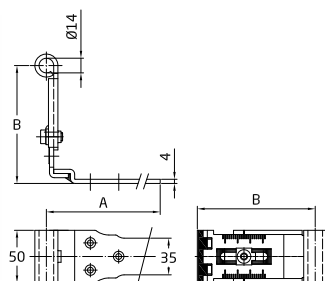

Acabado Acabamento	Medidas	Cod.		
Negro Preto	300 x 35 x 4 mm	15222		4 16
		15223		4 16
	400 x 35 x 4 mm	15224		4 16
		15225		4 16
		15226		4 16
		15227		4 16

Características:

- > Gozne gótico regulable.
- > Para montaje con pernios regulables modelo 8060.
- > Eje: Ø 14 mm.
- > Para salvar las mochetas de las ventanas.

Características:

- > Gozno gótico regulável.
- > Para montagem com as dobradiças reguláveis modelo 8060.
- > Eixo: Ø 14 mm.
- > Para salvar as saliências de as janelas.



GOZNE GÓTICO REGULABLE MOD. 7110 DOBRADIÇA GÓTICA REGULÁVEL MOD. 7110

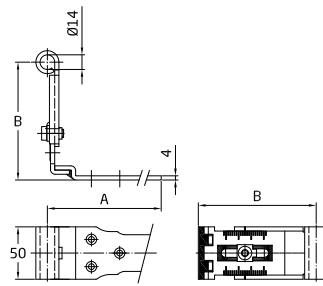

Acabado Acabamento	Medidas	Cod.		
Negro Preto	300 x 35 x 4 mm	15228		4 16
		15229		4 16
	400 x 35 x 4 mm	15231		4 16
		15232		4 16
		15233		4 16

Características:

- > Gozne gótico regulable.
- > Para montaje con pernios regulables modelo 8060.
- > Eje: Ø 14 mm.
- > Para salvar las mochetas de las ventanas.

Características:

- > Gozno gótico regulável.
- > Para montagem com as dobradiças reguláveis modelo 8060.
- > Eixo: Ø 14 mm.
- > Para salvar as saliências de as janelas.



PASADOR MOD. 8600 FECHO MOD. 8600

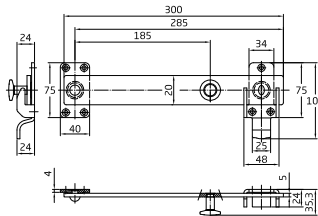

Acabado Acabamento	Medidas	Cod.		
Negro Preto	300 x 40 x 5 mm	15443		1 10

Características:

- > Pasador de bloqueo interior.
- > Fabricado en acero.
- > Recomendado para contraventanas de madera.

Características:

- > Pino de bloqueio interno.
- > Feito de aço.
- > Recomendado para persianas de madeira.



PERNIO SIMPLE MOD. 8000 SUPORTE SIMPLE MOD. 8000



Acabado Acabamento	Medidas	Cod.			
Negro Preto	130 x 25 x 4 mm	Altura eje: 16 mm Altura eixo: 16 mm	15906		4 24
			23452		1 ud. 4 24
		Altura eje: 28 mm Altura eixo: 28 mm	15907		4 24
		Altura eje: 34 mm Altura eixo: 34 mm	15908		4 24
		Altura eje: 39 mm Altura eixo: 39 mm	15909		4 24
		Altura eje: 42 mm Altura eixo: 42 mm	15910		4 24

Características:

- > Pernio gótico fabricado en acero.
- > Para montaje con goznes modelo 7000 a 7050.
- > Eje: Ø 14 mm.

Características:

- > Perno gótico fabricado em aço.
- > Para montagem com dobradiças modelos 7000 a 7050.
- > Eixo: Ø 14 mm.

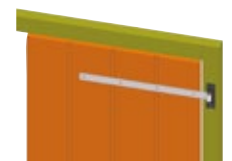
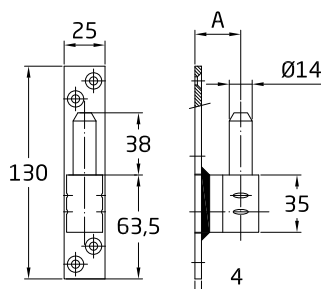

PERNIO GÓTICO MOD. 8010 SUPORTE GÓTICO MOD. 8010

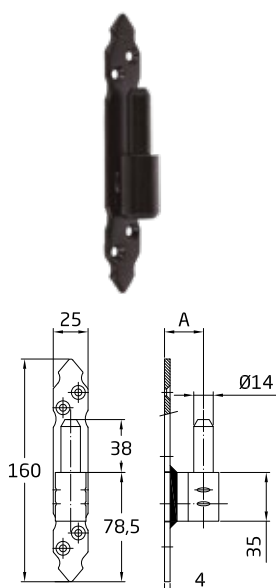

Acabado Acabamento	Medidas	Cod.				
Negro Preto	160 x 25 x 4 mm	Altura eje: 42 mm Altura eixo: 42 mm	15389		4	24
		Altura eje: 16 mm Altura eixo: 16 mm	15911		4	24
		Altura eje: 28 mm Altura eixo: 28 mm	15912		4	24
		Altura eje: 34 mm Altura eixo: 34 mm	15913		4	24
		Altura eje: 39 mm Altura eixo: 39 mm	15914		4	24
		Altura eje: 16 mm Altura eixo: 16 mm	23453		1 ud.	4

Características:

- > Pernio gótico fabricado en acero.
- > Para montaje con goznes modelo 7000 a 7050.
- > Eje: Ø 14 mm.

Características:

- > Perno gótico fabricado em aço.
- > Para montagem com dobradiças modelos 7000 a 7050.
- > Eixo: Ø 14 mm.

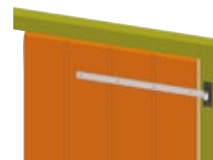

PERNIO SIMPLE MOD. 8020 SUPORTE SIMPLE MOD. 8020

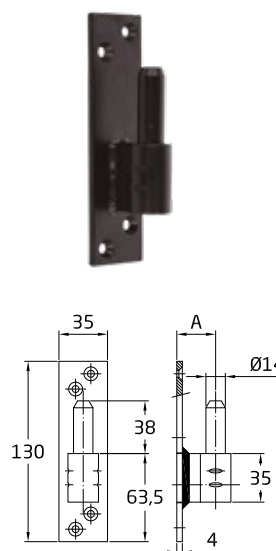

Acabado Acabamento	Medidas	Cod.					
Negro Preto	130 x 35 x 4 mm	Altura eje: 16 mm Altura eixo: 16 mm	15390		4	24	
			23454		1 ud.	4	24
		Altura eje: 28 mm Altura eixo: 28 mm	15391		4	24	
		Altura eje: 34 mm Altura eixo: 34 mm	15392		4	24	
		Altura eje: 39 mm Altura eixo: 39 mm	15393		4	24	
		Altura eje: 42 mm Altura eixo: 42 mm	15394		4	24	

Características:

- > Pernio gótico fabricado en acero.
- > Para montaje con goznes modelo 7000 a 7050.
- > Eje: Ø 14 mm.

Características:

- > Perno gótico fabricado em aço.
- > Para montagem com dobradiças modelos 7000 a 7050.
- > Eixo: Ø 14 mm.

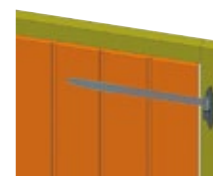

PERNIO GÓTICO MOD. 8030 SUPORTE GÓTICO MOD. 8030

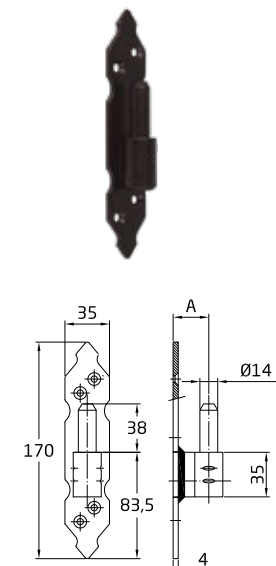

Acabado Acabamento	Medidas	Cod.					
Negro Preto	170 x 35 x 4 mm	Altura eje: 16 mm Altura eixo: 16 mm	15395		4	24	
			23455		1 ud.	4	24
		Altura eje: 34 mm Altura eixo: 34 mm	15397		4	24	
		Altura eje: 39 mm Altura eixo: 39 mm	15398		4	24	
		Altura eje: 42 mm Altura eixo: 42 mm	15399		4	24	

Características:

- > Pernio gótico fabricado en acero.
- > Para montaje con goznes modelo 7000 a 7050.
- > Eje: Ø 14 mm.

Características:

- > Perno gótico fabricado em aço.
- > Para montagem com dobradiças modelos 7000 a 7050.
- > Eixo: Ø 14 mm.



PERNIO MOD. 8040 SUPORTE MOD. 8040

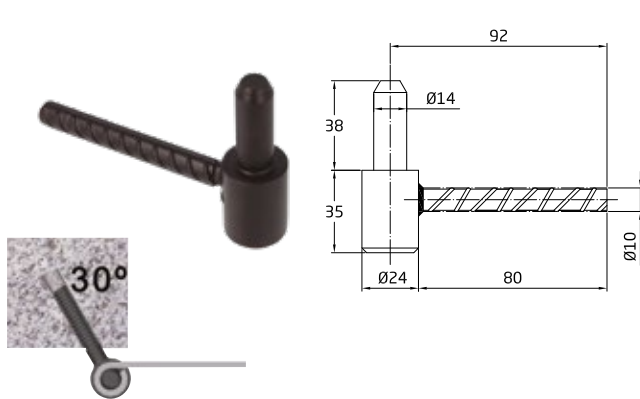

Acabado	Medidas	Cod.		
Acabamento				
Negro Preto	Ø14 x 90 mm	15436		4
		23451		1 ud.
			4	24
			4	16

Características:

- > Pernio gótico fabricado en acero.
- > Para montaje con goznes modelo 7000 a 7050.
- > Eje: Ø 14 mm.

Características:

- > Perno gótico fabricado em aço.
- > Para montagem com dobradiças modelos 7000 a 7050.
- > Eixo: Ø 14 mm.

PERNIO REGULABLE MOD. 8060 SUPORTE REGULÁVEL MOD. 8060

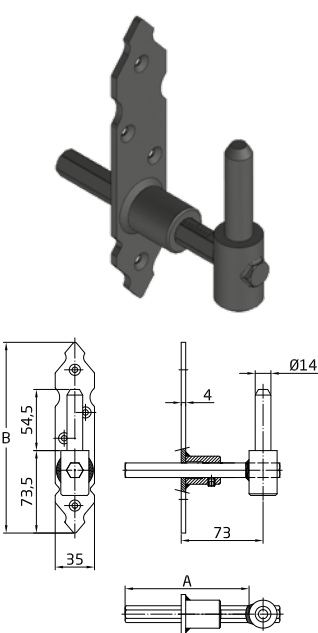

Acabado	Medidas	Cod.		
Acabamento				
Negro Preto	170 x 35 x 4 mm	73 - 103 mm	15696	
		103-133 mm	15697	
		133-163 mm	15698	
		163-193 mm	15699	
			4	16
			4	16
			4	16
			4	16

Características:

- > Pernio gótico regulable.
- > Para montaje con pernios regulables modelo 7100 y 7110.
- > Eje: Ø 14 mm.
- > Para salvar las mochetas de las ventanas.

Características:

- > Dobradiça gótica regulável.
- > Para montagem com as dobradiças reguláveis modelos 7100 e 7110.
- > Eixo: Ø 14 mm.
- > Para salvar as saliências das janelas.

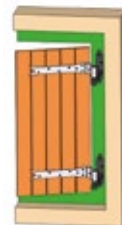

SOPORTE PARA PERNIO REGULABLE MOD. 8080 SUPORTE PARA DOBRADIÇA REGULÁVEL MOD. 8080

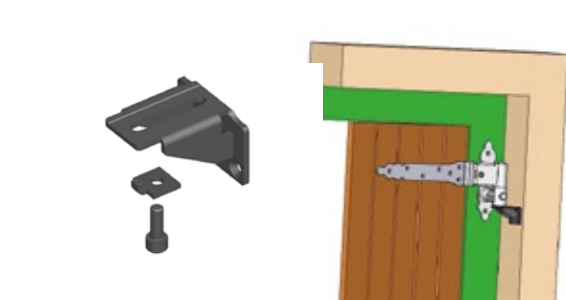

Acabado	Medidas	Cod.		
Acabamento				
Negro Preto	52 x 50 x 35 mm	15700		4
			4	16

Características:

- > Refuerzo para pernio regulable.
- > Para construcciones con mochetas de gran profundidad o contraventanas de gran peso.
- > Incluye tacos y tirafondos.
- > Fabricado en acero.

Características:

- > Reforço para dobradiças reguláveis.
- > Para construções com saliências de grande profundidade ou portadas de janela de grande peso.
- > Inclui buchas e parafusos.
- > Fabricado em aço.

GOZNE ESCUADRA GÓTICO MOD. 4000 DOBRADIÇA ESQUADRA GÓTICA MOD. 4000

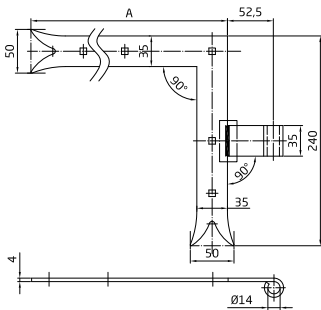

Acabado Acabamento	Medidas	Cod.				
Negro Preto	300 x 240 x 4 mm	Derecha Direita	12639		4	16
		Izquierda Esquerda	12640		4	16
	400 x 240 x 4 mm	Derecha Direita	12641		4	16
		Izquierda Esquerda	12642		4	16

Características:

- > Gozne escuadra gótico.
- > Para montaje con pernios modelo 4600 a 5100.
- > Eje: Ø 14 mm.
- > Agujero cuadrado para tornillo antirrobo M7.

Características:

- > Gonzo esquadra gótico.
- > Para montagem com as dobradiças modelos 4600 a 5100.
- > ØEixo: 14 mm.
- > Furo quadrado para parafuso antirrobo M7.

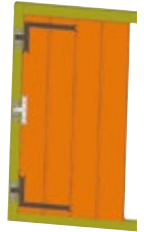

GOZNE ESCUADRA SIMPLE MOD. 4100 DOBRADIÇA ESQUADRA SIMPLES MOD. 4100

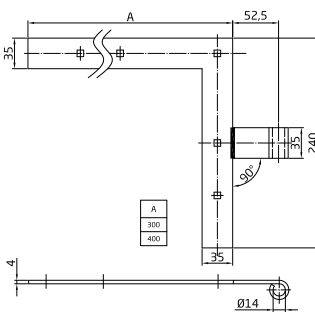
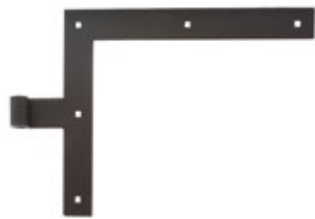

Acabado Acabamento	Medidas	Cod.				
Negro Preto	300 x 240 x 4 mm	Derecha Direita	12643		4	16
		Izquierda Esquerda	12644		4	16
	400 x 240 x 4 mm	Derecha Direita	12645		4	16
		Izquierda Esquerda	12646		4	16

Características:

- > Gozne escuadra gótico.
- > Para montaje con pernios modelo 4600 a 5100.
- > Eje: Ø 14 mm.
- > Agujero cuadrado para tornillo antirrobo M7.

Características:

- > Gonzo esquadra gótico.
- > Para montagem com as dobradiças modelos 4600 a 5100.
- > ØEixo: 14 mm.
- > Furo quadrado para parafuso antirrobo M7.



GOZNE GÓTICO MOD. 4200 DOBRADIÇA GÓTICA MOD. 4200

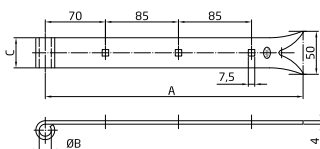

A (mm)	ØB (mm)	C (mm)
300	14	35
400	14	35
500	14	35
600	14	35
700	14	35
800	16	40
1000	16	40
1200	16	40

Acabado Acabamento	Medidas	Cod.			
Negro Preto	300 x 35 x 4 mm	12647		4	16
	400 x 35 x 4 mm	12648		4	16
	500 x 35 x 4 mm	12649		-	10
	600 x 35 x 4 mm	12650		-	10
	700 x 35 x 4 mm	12651		-	10
	800 x 40 x 5 mm	12652		-	6
	1000 x 40 x 5 mm	12653		-	6
	1200 x 40 x 5 mm	12654		-	6

Características:

- > Gozne gótico.
- > Para montaje con pernios modelo 4600 a 5100.
- > Agujero cuadrado para tornillo antirrobo M7.

Características:

- > Gonzo gótico.
- > Para montagem com as dobradiças modelos 4600 a 5100.
- > Furo quadrado para parafuso antirrobo M7.

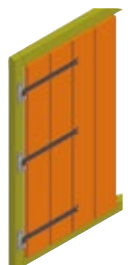

GOZNE SIMPLE MOD. 4300 DOBRADIÇA SIMPLE MOD. 4300

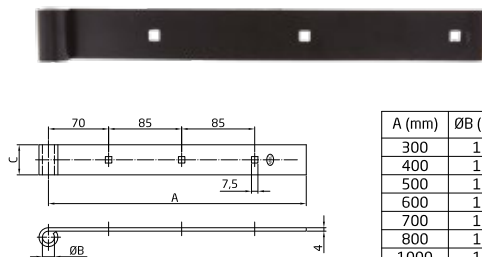

A (mm)	ØB (mm)	C (mm)
300	14	35
400	14	35
500	14	35
600	14	35
700	14	35
800	16	40
1000	16	40
1200	16	40

Acabado Acabamento	Medidas	Cod.		
Negro Preto	300 x 35 x 4 mm	12655		4 16
	400 x 35 x 4 mm	12656		4 16
	500 x 35 x 4 mm	12657		- 10
	600 x 35 x 4 mm	12658		- 10
	700 x 35 x 4 mm	12659		- 10
	800 x 40 x 5 mm	12660		- 6
	1000 x 40 x 5 mm	12661		- 6
	1200 x 40 x 5 mm	12662		- 6

Características:

- > Gozne gótico.
- > Para montaje con pernios modelo 4600 a 5100.
- > Agujero cuadrado para tornillo antirrobo M7.

Características:

- > Gonzo gótico.
- > Para montagem com as dobradiças modelos 4600 a 5100.
- > Furo quadrado para parafuso antirroubo M7.



GOZNE T GÓTICO MOD. 4400 DOBRADIÇA T GÓTICA MOD. 4400

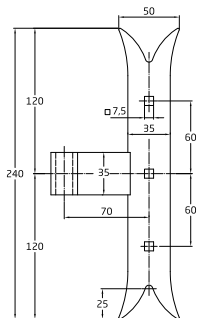

Acabado Acabamento	Medidas	Cod.		
Negro Preto	240 x 35 x 4 mm	12663		4 16

Características:

- > Gozne gótico en T.
- > Para montaje con pernios modelo 4600 a 5100.
- > Eje: Ø 14 mm.
- > Agujero cuadrado para tornillo antirrobo M7.

Características:

- > Gonzo gótico en T.
- > Para montagem com as dobradiças modelos 4600 a 5100.
- > ØEixo: 14 mm.
- > Furo quadrado para parafuso antirroubo M7.

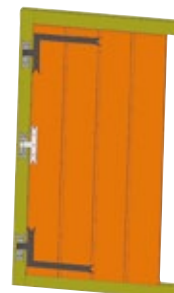

GOZNE T SIMPLE MOD. 4500 DOBRADIÇA T SIMPLE MOD. 4500

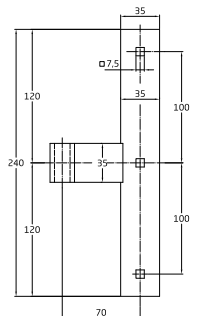

Acabado Acabamento	Medidas	Cod.		
Negro Preto	240 x 35 x 4 mm	12664		4 16

Características:

- > Gozne en T.
- > Para montaje con pernios modelo 4600 a 5100.
- > Eje: Ø 14 mm.
- > Agujero cuadrado para tornillo antirrobo M7.

Características:

- > Gonzo em T.
- > Para montagem com as dobradiças modelos 4600 a 5100.
- > ØEixo: 14 mm.
- > Furo quadrado para parafuso antirroubo M7.



PERNIO A MURO ESPIGA MOD. 4600 SUPORTE DE CRAVAR MOD. 4600

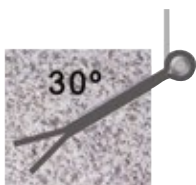
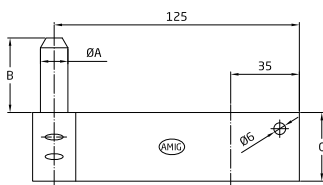

Acabado	Medidas	Cod.		
Acabamento				
Negro Preto	125 x 35 x 4 mm	12665		6
	125 x 40 x 4 mm	12666		6

Características:

- > Pernio a muro con espiga.
- > Para montaje con goznes modelo 4000 a 4500.
- > Eje: Ø 14 mm.

Características:

- > Dobradiça a murou com cavilha.
- > Para montagem com dobradiças modelos 4000 a 4500.
- > Eixo: Ø 14 mm.

PERNIO MURO ROSCADO MOD. 4700 SUPORTE DE APARAFUSAR MOD. 4700

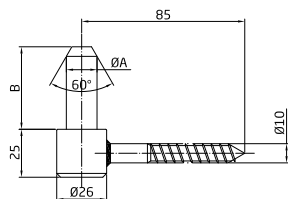

Acabado	Medidas	Cod.		
Acabamento				
Negro Preto	ØEje: 14 mm ØEixo: 14 mm	Ø14 x 85 mm	12667	
	ØEje: 16 mm ØEixo: 16 mm	Ø16 x 85 mm	12668	

Características:

- > Pernio a muro roscado.
- > Para montaje con goznes modelo 4000 a 4500.

Características:

- > Dobradiça a muro roscado.
- > Para montagem com dobradiças modelos 4000 a 4500.

PERNIO PLACA GÓTICO MOD. 4800 SUPORTE GÓTICO MOD. 4800

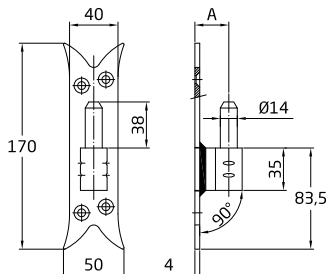

Acabado	Medidas	Cod.		
Acabamento				
Negro Preto	170 x 50 x 4 mm	12669		6
		12670		6
		12671		6
		12672		6
		12673		6

Características:

- > Pernio placa gótico fabricado en acero.
- > Para montaje con goznes modelo 4000 a 4500.
- > Eje: Ø 14 mm.

Características:

- > Dobradiça de placa gótica fabricada em aço.
- > Para montagem com dobradiças modelo 4000 a 4500.
- > Eixo: Ø 14 mm.

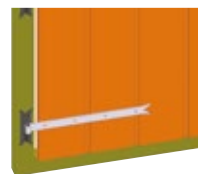

PERNIO PLACA SIMPLE MOD. 4900 SUPORTE SIMPLE MOD. 4900

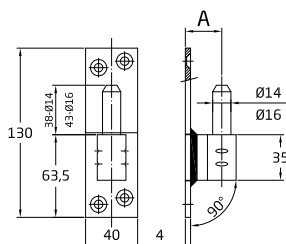

Acabado	Medidas	Cod.		
Acabamento				
Negro Preto	130 x 40 x 4 mm	Eje Ø14: 16 mm Eixo Ø14: 16 mm	12674	
		Eje Ø14: 28 mm Eixo Ø14: 28 mm	12675	
		Eje Ø14: 34 mm Eixo Ø14: 34 mm	12676	
		Eje Ø14: 39 mm Eixo Ø14: 39 mm	12677	
		Eje Ø14: 42 mm Eixo Ø14: 42 mm	12678	
		Eje Ø16: 20 mm Eixo Ø16: 20 mm	12679	

Características:

- > Pernio placa gótico fabricado en acero.
- > Para montaje con goznes modelo 4000 a 4500.

Características:

- > Dobradiça de placa gótica fabricada em aço.
- > Para montagem com dobradiças modelo 4000 a 4500.

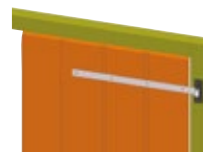

PERNIO T GÓTICO MOD. 5000 SUPORTE T GÓTICO MOD. 5000

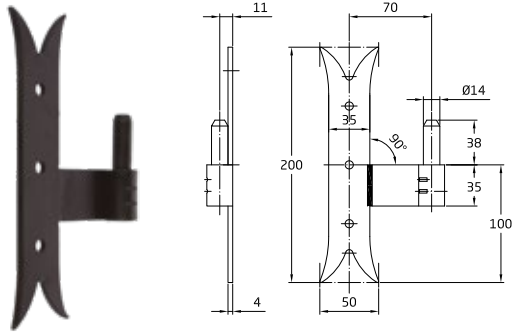

Acabado Acabamento	Medidas	Cod.			
Negro Preto	200 x 35 x 4 mm	12680		6	36
		12681		6	36

Características:

- > Pernio gótico en T fabricado en acero.
- > Para montaje con goznes modelo 4000 a 4500.
- > Eje: Ø 14 mm.

Características:

- > Dobradiça gótica em forma de T fabricada em aço.
- > Para montagem com dobradiças modelo 4000 a 4500.
- > Eixo: Ø 14 mm.



PERNIO T SIMPLE MOD. 5100 SUPORTE T SIMPLE MOD. 5100

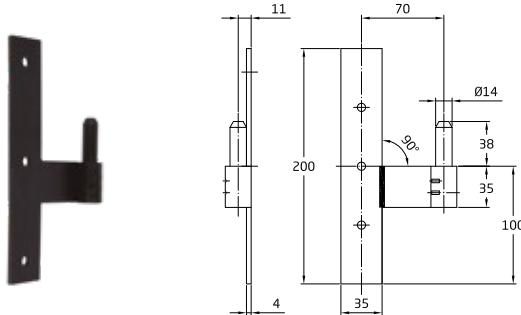

Acabado Acabamento	Medidas	Cod.			
Negro Preto	200 x 35 x 4 mm	12683		6	36

Características:

- > Pernio gótico en T fabricado en acero.
- > Para montaje con goznes modelo 4000 a 4500.
- > Eje: Ø 14 mm.

Características:

- > Dobradiça gótica em forma de T fabricada em aço.
- > Para montagem com dobradiças modelo 4000 a 4500.
- > Eixo: Ø 14 mm.

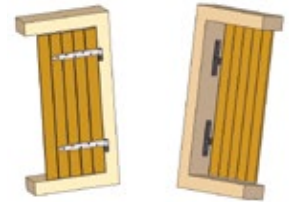

TORNILLO ANTIRROBO MOD. 6000 PARAFUSO ANTI ROUBO MOD. 6000



Acabado Acabamento	Medidas	Cod.			
Negro Preto	M7 x 40 mm	17275		50	500
		12684		10 ud.	10
	M7 x 50 mm	17276		50	500
		12685		10 ud.	10
	M7 x 60 mm	17277		50	500
		12686		10 ud.	10
M7 x 70 mm	17278		50	500	
	12687		10 ud.	10	50

Características:

- > Tornillo antirrobo M7.
- > Para goznes modelo 4000 a 4500.

Características:

- > Parafuso antirrobo M7.
- > Para gonzos 4000 a 4500.

TIRAFONDO INVIOLEABLE MOD. 7000 PARAFUSO INVIOLEÁVEL MOD. 7000



Acabado Acabamento	Medidas	Cod.			
Zincado negro	M7 x 40 mm	18627		100	1200
		22687		10 ud.	5

Características:

- > Tirafondo inviolable.
- > Para fijación de los pernios modelo 4800 a 5100.

Características:

- > Parafuso inviolável.
- > Para fixação das dobradiças 4800 a 5100.

HERRAJE NEGRO PARA CONTRAVENTANA (MALLORQUINAS) FERRAGEM NEGRA PARA PORTADAS



Acabado
Acabamento

Negro epoxi mate
Preto epóxi mate

Herraje aplicable a contraventanas de 1, 2 o más hojas
Para montaje en marco empotrado, sobre el revestimiento o directamente a la pared
De aplicación en ventanas con solape, a batiente o enrasadas
Ferragem aplicável a portadas de uma, duas ou mais folhas
Para montar em marco encastrado, sobre o revestimento
Ou directamente na parede
De aplicação em janelas de sobrepôr de batente ou niveladas

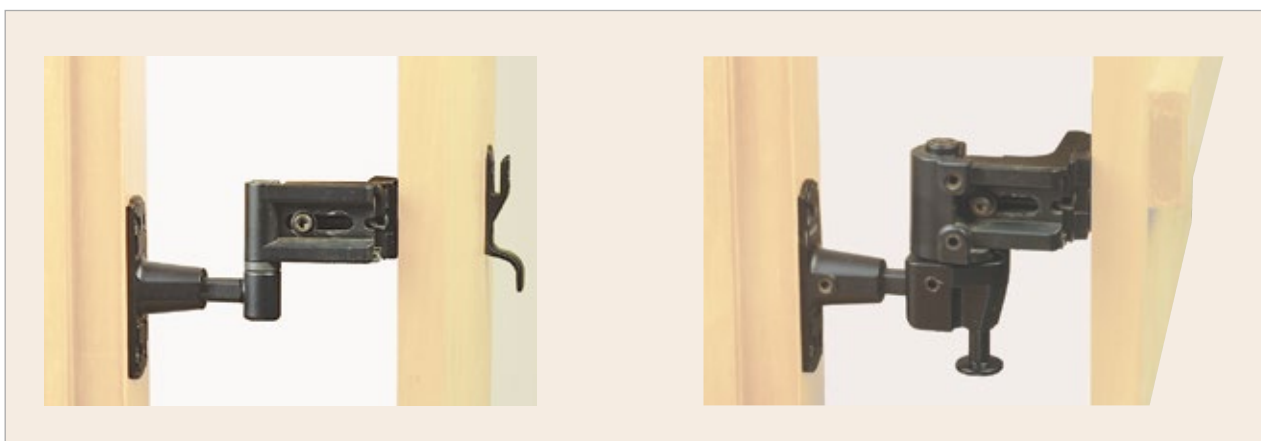

Para mas información, existe un catálogo técnico a disposición de nuestros clientes, solicítelo a nuestro Dpto. Comercial
Para mais informação, existe um catálogo técnico à disposição dos clientes, solicite ao nosso Depart. comercial



HERRAJE RÚSTICO
FERRAGEM RÚSTICA

HERRAJE NEGRO PARA CONTRAVENTANA *FERRAGEM NEGRA PARA PORTADAS DE JANELAS*

HERRAJES PARA UNA HOJA MOD. 2902 *FERRAGEM PARA UMA FOLHA MOD. 2902*

ZAMAK



Acabado Acabamento	Medidas	Cod.			
Negro Preto	80 mm	Una hoja Uma folha	7011		10 40

Características:

- > Conjunto de herrajes para el cierre de una contraventana de una hoja.
- > 1 manilla reducida, 1 bloqueo de manilla.
- > 1 gancho derecho, 1 gancho izquierdo y 10 tirafondos.

Características:

- > Conjunto de ferragens para o fechamento de uma portada de janela de uma folha.
- > 1 puxador reducida, 1 bloqueio de puxador.
- > 1 gancho direito, 1 gancho esquerdo e 10 parafusos.

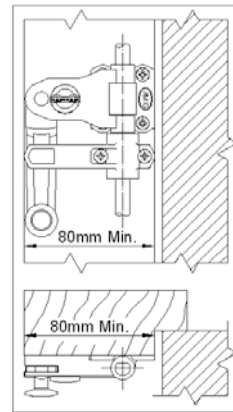

HERRAJES PARA UNA HOJA MOD. 2903 *FERRAGEM PARA UMA FOLHA MOD. 2903*

ZAMAK

Acabado Acabamento	Medidas	Cod.			
Negro Preto	60 mm	Una hoja Uma folha	7012		10 40

Características:

- > Conjunto de herrajes para el cierre de una contraventana de una hoja.
- > 1 manilla reducida, 1 bloqueo de manilla.
- > 1 gancho derecho, 1 gancho izquierdo y 10 tirafondos.

Características:

- > Conjunto de ferragens para o fechamento de uma portada de janela de uma folha.
- > 1 puxador reducida, 1 bloqueio de puxador.
- > 1 gancho direito, 1 gancho esquerdo e 10 parafusos.

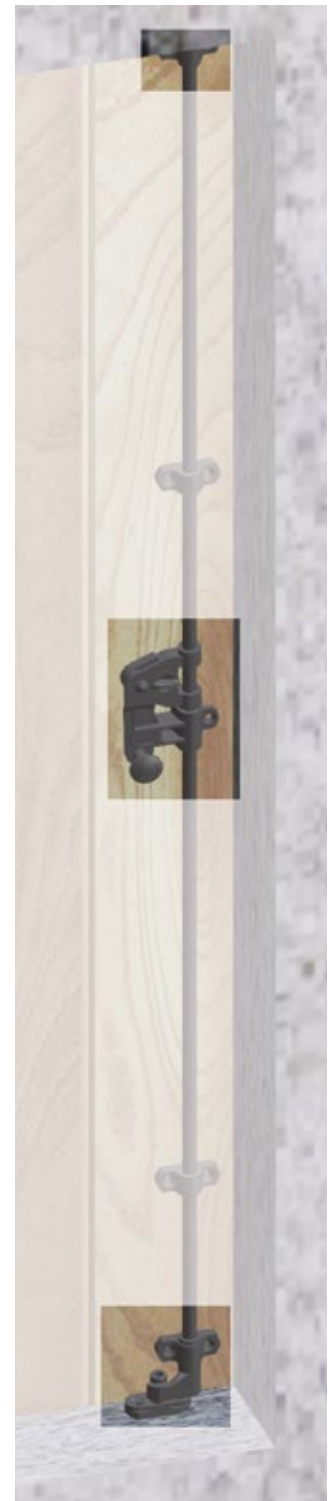
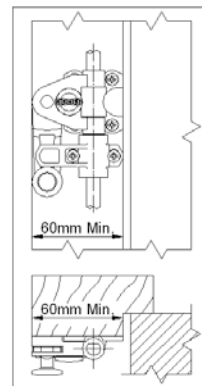
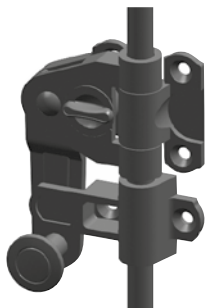

HERRAJES PARA DOS HOJAS MOD. 2904 FERRAGEM PARA DUAS FOLHAS MOD. 2904

ZAMAK



Acabado Acabamento	Medidas	Cod.		
Negro Preto	80 mm	Dos hojas Duas folhas	7013	10 40

Características:

- > Conjunto de herrajes para el cierre de una contraventana de dos hojas.
- > 1 manilla reducida, 1 bloqueo de manilla.
- > 1 gancho derecho, 1 gancho izquierdo y 10 tirafondos.

Características:

- > Conjunto de ferragens para o fechamento de uma portada de janela de uma folha.
- > 1 puxador reducida, 1 bloqueio de puxador.
- > 1 gancho direito, 1 gancho esquerdo e 10 parafusos.

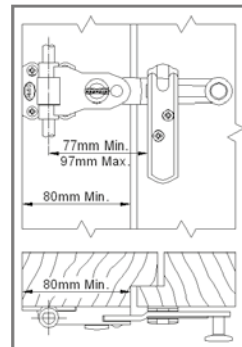

HERRAJES PARA DOS HOJAS MOD. 2905 FERRAGEM PARA DUAS FOLHAS MOD. 2905

ZAMAK

Acabado Acabamento	Medidas	Cod.		
Negro Preto	60 mm	Dos hojas Duas folhas	7014	10 40

Características:

- > Conjunto de herrajes para el cierre de una contraventana de dos hojas.
- > 1 manilla reducida, 1 bloqueo de manilla.
- > 1 gancho derecho, 1 gancho izquierdo y 10 tirafondos.

Características:

- > Conjunto de ferragens para o fechamento de uma portada de janela de uma folha.
- > 1 puxador reducida, 1 bloqueio de puxador.
- > 1 gancho direito, 1 gancho esquerdo e 10 parafusos.

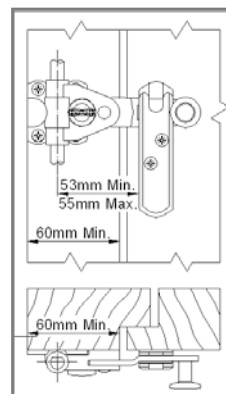

HERRAJE RÚSTICO
FERRAGEM RÚSTICA

HERRAJE AUTOMÁTICO PARA UNA O DOS HOJAS MOD. 2915 FERRAGEM AUTOMÁTICA PARA UMA OU DUAS FOLHAS MOD. 2915

ZAMAK

Acabado Acabamento	Medidas	Cod.		
Negro Preto	110 mm	14984		10 40

Características:

- > Españoleta automática para el cierre de contraventanas de una y dos hojas.
- > Contiene: 1 manilla automática y 4 tirafondos.

Características:

- > Ferragem automática para o fechamento de venezianas de uma e duas folhas.
- > Inclui: 1 alça automática e 4 parafusos.

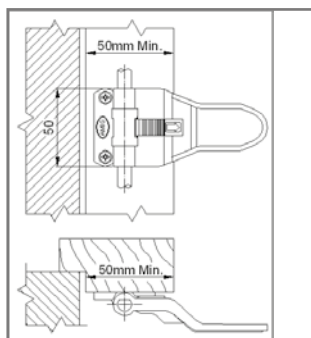

HERRAJE AUTOMÁTICO PARA BALCONES DE UNA O DOS HOJAS MOD. 2916 FERRAGEM AUTOMÁTICA PARA UMA OU DUAS FOLHAS MOD. 2916

ZAMAK

Acabado Acabamento	Medidas	Cod.		
Negro Preto	124 mm	15936		10 40

Características:

- > Españoleta automática para el cierre de contraventanas de una y dos hojas.
- > Contiene: 1 manilla automática y 4 tirafondos.

Características:

- > Ferragem automática para o fechamento de venezianas de uma e duas folhas.
- > Inclui: 1 alça automática e 4 parafusos.

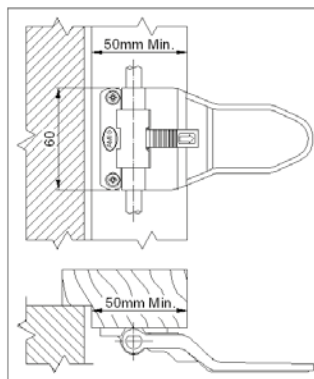
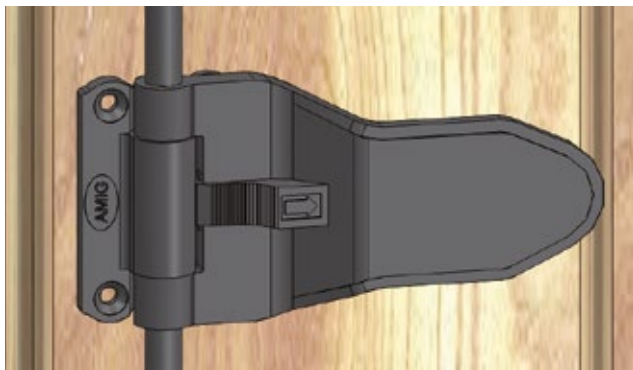

Recomendamos la utilización del pasador de cierre vertical en combinación con ambas cremonas automáticas, para conseguir el mejor resultado en zonas de fuerte viento
 Recomendamos a utilização do fecho vertical em combinação com ambas as cremonas automáticas, para conseguir o melhor resultado em zonas de vento forte



PASADOR DE CIERRE VERTICAL MOD. 2940-MOD. 2941 FECHO VERTICAL MOD. 2940-MOD. 2941

ZAMAK



MOD.	Acabado Acabamento	Medidas		Cod.		
2940	Negro Preto	95 mm	Derecha Direita	7023		10 80
2941	Negro Preto	95 mm	Izquierda Esquerda	7024		10 80

Características:

- > Pasador de cierre para barras de espáñoleta.
- > No necesita compensador de giro.
- > Patentado.

Características:

- > Fecho de fechamento para barras de ferragem.
- > Não necessita compensador de giro.
- > Patenteado.

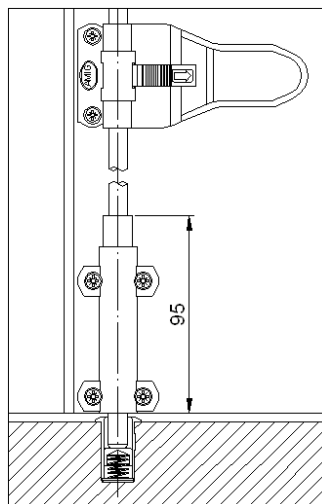

HERRAJE RÚSTICO
FERRAGEM RÚSTICA

BARRA DE CIERRE MOD. 2800 BARRA DE FECHO MOD. 2800

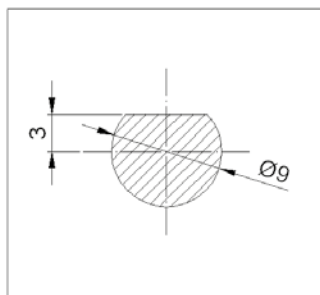
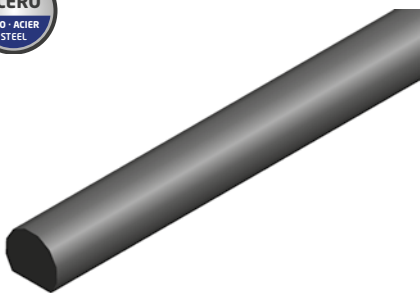

Acabado Acabamento	Medidas	Cod.		
Negro Preto	1000 mm	7001		- 10
	1200 mm	7002		- 10
	1400 mm	7003		- 10
	1600 mm	7004		- 10
	1800 mm	7005		- 10
	2000 mm	7006		- 10
	2200 mm	7007		- 10
	2400 mm	7008		- 10
	2600 mm	7009		- 10
	3200 mm	7010		- 10

Características:









- > Barra de cierre para las espáñoletas.
- > Se puede cortar a la longitud de la contraventana.

Características:

- > Barra de fecho para ferragens.
- > Podem ser cortadas á medida da portada.

SOPORTE DE CIERRE MOD. 2907-2908-2909-2910-2911-2912-2913 SUPORTE DE FECHO MOD. 2907-2908-2909-2910-2911-2912-2913

ZAMAK

Acabado Acabamento	Mod.	Cod.			
Negro Preto	2907	7016		20	200
	2908	7017		20	200
	2909	7018		20	200
	2910	7019		20	200
	2911	7020		20	200
	2912	7021		20	200
	2913	7022		20	200



Soporte recto mod. 2907
Suporte recto mod. 2907



Soporte inclinado (15°) mod. 2908
Suporte inclinado (15°) mod. 2908



Soporte recto mod. 2909
Suporte recto mod. 2909



Soporte doble macizo mod. 2910
Suporte duplo maciço mod. 2910

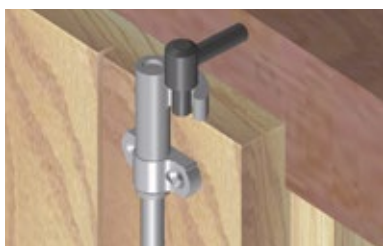

Soporte roscado mod. 2911, utilización en combinación con ganchos invertidos
Suporte roscado mod. 2911, utilizado em combinação com os ganchos invertidos



Soporte con placa mod. 2912
Suporte com placa mod. 2912



Soporte doble con placa mod. 2913
Suporte duplo com placa mod. 2913

HERRAJE RÚSTICO
FERRAGEM RÚSTICA



PLACA ENGANCHE SOBREPUESTA MOD. 2950 PLACA DE ENGATE SOBREPOSTA MOD. 2950

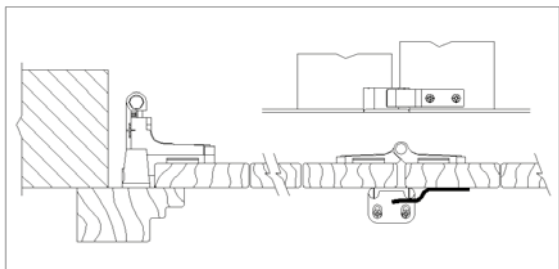

Acabado Acabamento	Medidas	Cod.		
Negro Preto	70 x 16 x 10 mm	7025		20 200

Características:

- > Placa de enganche para cierre de contraventanas de 2 o 3 hojas.
- > En combinación con las bisagras modelo 3025-3026.
- > Fabricado en acero.

Características:

- > Placa de engate para fechamento de venezianas de 2 ou 3 folhas.
- > Em combinação com as dobradiças modelo 3025-3026.
- > Fabricado em aço.

GANCHO DE CIERRE INVERTIDO MOD. 2960-2961 GANCHO DE FECHO INVERTIDO MOD. 2960-2961



Acabado Acabamento	Medidas	Mod.	Cod.		
Negro Preto	58 x 33 x 15 mm	2960	Izquierda Esquerda	7026	20 200
		2961	Derecha Direita	7027	20 200

Características:

- > Gancho de cierre del herraje de contraventana.
- > En combinación con los soporte de cierre.
- > Para contraventanas interiores.

Características:

- > Gancho para fecho da ferragem de portada de janela.
- > Em combinação com o suporte.
- > Para portadas de janela interiores.



Derecha
Direita

Izquierda
Esquerda

CONJUNTO DE GANCHOS DE CIERRE MOD. 7070 CONJUNTO E GANCHOS DE FECHO MOD. 7070



Acabado Acabamento	Medidas	Cod.		
Negro Preto	40 x 33 x 15 mm	14471		10 100

Características:

- > Gancho invertido derecha para cierre del herraje de contraventana.
- > En combinación con el soporte roscado modelo 2911.
- > Para contraventanas interiores.

Características:

- > Gancho invertido direita para fecho da ferragem de portada de janela.
- > Em combinação com o suporte roscado 2911.
- > Para portadas de janela interiores.

TIRAFONDO MOD. 4 X 30 PARAFUSO MADEIRA MOD. 4 X 30



Acabado Acabamento	Medidas	Cod.		
Negro Preto	4 x 30 mm	3471		200 4000

Características:

- > Tirafondo para fijación de herrajes rústicos de contraventana.

Características:

- > Parafuso para fixação das ferragens de portada de janela negras.

PERNIO REGULABLE CON MÉNSULA PERNIO REGULÁVEL

ZAMAK

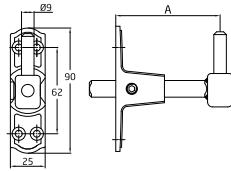

Acabado Acabamento	MOD.	Medidas	Cod.		
Negro Preto	2974	25 - 52 mm	14445		10 80
	2975	52 - 82 mm	14549		10 60
	2976	82 - 109 mm	14550		10 40
	2973 *	109-134 mm	7031		10 40

Sin agujero para soporte mod. 2914 *
Sem orifício para suporte mod. 2914

Aplicable a contraventanas enrasadas, con batiente o solapadas en combinación con las bisagras regulables, normalmente se usa para librar la mocheta de la ventana

La regulación se hace mediante llave Allen de 4 mm

Combinado com dobradiças ajustáveis permite escolher o tipo de colocação da portada

Normalmente usado em portadas colocadas à face

Regulação com chave Allen de 4 mm

SOPORTE PARA PERNIO REGULABLE MOD. 2914 SUPORTE PARA DOBRADIÇA REGULÁVEL MOD. 2914

ACERO
ACO - ACIER
STEEL



Acabado Acabamento	Medidas	Cod.		
Negro Preto	52 x 50 x 35 mm	14552		4 24

Características:

- > Refuerzo para pernio regulable.
- > Para construcciones con mochetas de gran profundidad o contraventanas de gran peso.
- > Incluye tacos y tirafondos.
- > Fabricado en acero.

Características:

- > Reforço para dobradiças reguláveis.
- > Para construções com saliências de grande profundidade ou portadas de janela de grande peso.
- > Inclui buchas e parafusos.
- > Fabricado em aço.

PERNIO FIJO CON PLACA SUPORTE FIJO COM PLACA

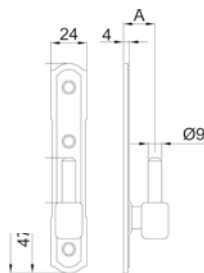

Acabado Acabamento	MOD.	Medidas A	Cod.		
Negro Preto	2980	140 x 24 x 16 mm	7032		10 100
	2981	140 x 24 x 19 mm	7033		10 100
	2982	140 x 24 x 21 mm	7034		10 100
	2983	140 x 24 x 23 mm	7035		10 100
	2984	140 x 24 x 26 mm	14453		10 100

Aplicable a contraventanas enrasadas, con batiente o solapadas en combinación con las bisagras fijas
Aplicável a portadas de sobrepor, com batente em combinação com as dobradiças fixas

PERNIO REGULABLE SUPORTE REGULÁVEL

ACERO
ACO - ACIER
STEEL



MOD.	Acabado Acabamento	Medidas	Cod.		
2990	Negro Preto	140 x 24 x 80 mm	7036		10 80
2991	Negro Preto	140 x 24 x 80 mm	15937		10 80

De 25 a 45 mm
Aplicable a contraventanas enrasadas, con batiente o solapadas en combinación con las bisagras fijas y regulables
De 25 a 45 mm

Aplicável a portadas de sobrepor em combinação com as dobradiças fixas e reguláveis

PERNIO DIRECTO A PARED MOD. 2995 SUPORTE DE CRAVAR MOD. 2995



Acabado Acabamento	Medidas	Cod.		
Negro Preto	94 x 70 mm	7037		10 60

85 mm
Se fija directamente a la pared sin necesidad de marco
En combinación con las bisagras fijas y regulables
85 mm
Fixa-se directamente na parede sem necessidade de marco
Combina com as dobradiças fixas e reguláveis

BISAGRA REGULABLE DOBRADIÇA REGULÁVEL

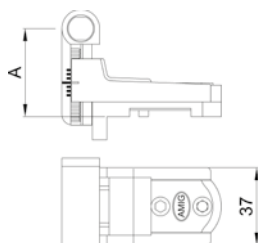

Acabado Acabamento	MOD.	Medidas	Cod.		
Negro Preto	3000	36 - 48 mm	7038		10 60
	3001	48 - 62 mm	7039		10 40
	3002	62 - 82 mm	7040		10 40
	3003	82 - 108 mm	7041		10 40

Para separar la contraventana y salvar la posible mocheta
Imprescindible su uso en combinación con los
soportes mod. 3030-3031-3032-3033
Para separar a portada e salvar ao possível marco
Imprescindível o seu uso com os
suportes mod. 3030, 3031, 3032, 3033

SOPORTE MOD. 3030 SUPORTE MOD. 3030



Acabado Acabamento	Medidas	Cod.		
Negro Preto	62 x 37 x 27 mm	7050		10 160

Características:
> Soporte para placas verticales o escuadras junto a las bisagras regulables.
> Para contraventanas solapadas o con batiente.

Características:
> Suporte para placas verticais ou esquadras junto às dobradiças reguláveis.
> Para portadas de janela sobrepostas ou com batente.

SOPORTE MOD. 3031 SUPORTE MOD. 3031



Acabado Acabamento	Medidas	Cod.		
Negro Preto	62 x 37 x 27 mm	7051		10 160

Características:
> Soporte para placas horizontales junto a las bisagras regulables.
> Para contraventanas solapadas o con batiente.

Características:
> Suporte para placas horizontais junto às dobradiças reguláveis.
> Para portadas de janela sobrepostas ou com batente.

SOPORTE MOD. 3032 SUPORTE MOD. 3032

ZAMAK

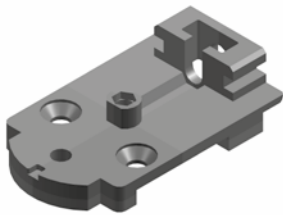

Acabado	Medidas	Cod.		
Acabamento				
Negro Preto	62 x 37 x 27 mm	7052		10 200

Características:

- > Soporte para placas verticales o escuadras junto a las bisagras regulables.
- > Para contraventanas enrasadas.

Características:

- > Suporte para placas verticais ou suportes ao lado de dobradiças reguláveis.
- > Para venezianas embutidas.

SOPORTE MOD. 3033 SUPORTE MOD. 3033

ZAMAK

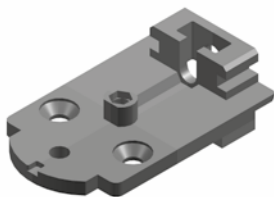

Acabado	Medidas	Cod.		
Acabamento				
Negro Preto	62 x 37 x 27 mm	7053		10 200

Características:

- > Soporte para placas horizontales junto a las bisagras regulables.
- > Para contraventanas enrasadas.

Características:

- > Suporte para placas horizontais junto às dobradiças reguláveis.
- > Para portadas colocadas à face.

BISAGRA FIJA DOBRADIÇA FIXA

ZAMAK



MOD.	Acabado	Medidas	Cod.		
	Acabamento				
3010	Negro Preto	16 x 3 mm	7042		10 100
3011	Negro Preto	16 x 3 mm	7043		10 100

Características:

- > Bisagras fijas para contraventanas solapadas o con batiente.

Características:

- > Dobradiças fixas para venezianas sobrepostas ou com batente.

BISAGRA FIJA DOBRADIÇA FIXA

ZAMAK



MOD.	Acabado	Medidas		Cod.		
	Acabamento					
3015	Negro Preto	16 x 15 mm	Vertical	7044		10 100
3016	Negro Preto	16 x 15 mm	Horizontal	7045		10 100

Características:

- > Bisagras fijas para contraventanas enrasadas en combinación con el pernio modelo 2980.

Características:

- > Dobradiças fixas para venezianas embutidas em combinação com o pino modelo 2980.

BISAGRA PLANA DOBRADIÇA PLANA

ZAMAK

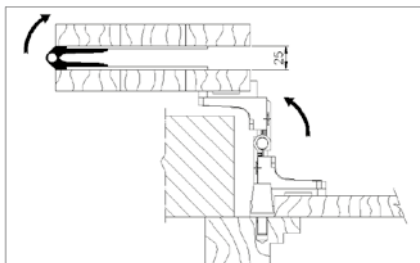

MOD.	Acabado Acabamento	Medidas		Cod.		
3020	Negro Preto	117 x 37 x 12 mm	Vertical	7046		10 80
3021	Negro Preto	117 x 37 x 12 mm	Horizontal	7047		10 80

Características:

- > Bisagras de libro para contraventanas de 3 o más hojas.
- > Se pliegan hacia el exterior del muro.

Características:

- > Dobradiças de livro para venezianas com 3 ou mais folhas.
- > Elas dobram para fora da parede.

BISAGRA PLANA DOBRADIÇA PLANA

ZAMAK

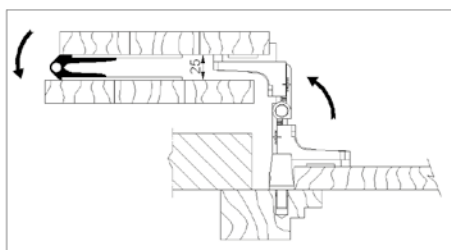

MOD.	Acabado Acabamento	Medidas		Cod.		
3025	Negro Preto	107 x 37 x 12 mm	Vertical	7048		10 80
3026	Negro Preto	107 x 37 x 12 mm	Horizontal	7049		10 80

Características:

- > Bisagras de libro para contraventanas de 3 o más hojas.
- > Se pliegan hacia el exterior del muro.

Características:

- > Dobradiças de livro para venezianas com 3 ou mais folhas.
- > Elas dobram para fora da parede.

SUPLEMENTO PARA BISAGRAS MOD. 3040 SUPLEMENTO PARA DOBRADIÇAS MOD. 3040

NYLON

kg
15

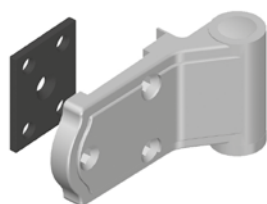

Acabado Acabamento	Medidas	Cod.		
Negro Preto	37 x 28 mm	7054		20 1000

Características:

- > Suplemento de nylon para bisagras.
- > Montadas directamente sobre la contraventana.

Características:

- > Suplemento de nylon para dobradiças.
- > Montadas diretamente na portada.

RETENEDOR RETENTOR

ZAMAK



MOD.	Acabado Acabamento	Medidas	Cod.		
3100	Negro Preto	105 mm	Izquierda Esquerda	7065	10 40
3101	Negro Preto	105 mm	Derecha Direita	7066	10 40

Características:

- > Retenedor automático y regulable para su colocación con pernios y bisagras regulables.
- > Debe ser montado junto al tope modelo 3110.

Características:

- > Retentor automático e regulável para colocação com dobradiças e dobradiças reguláveis.
- > Deve ser montado com o batente com mola 3110.

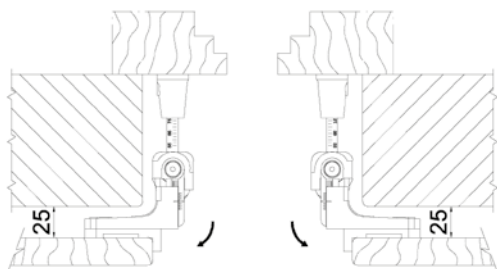

SOPORTE SOPORTE

ACERO
ACO - ACIER
STEEL



Mod. 2917



Mod. 2918

MOD.	Acabado Acabamento	Medidas	Cod.		
2917	Negro Preto	52 x 50 x 35 mm	17132	4	24
2918	Negro Preto	52 x 50 x 35 mm	17133	4	24

Características:

- > Refuerzo para construcciones con mochetas de gran profundidad o contraventanas de gran peso.
- > Instalación junto con los retenedores automáticos modelo 3100 y 3101.
- > Incluye tacos y tirafondos.

Características:

- > Reforço para construções com saliências de grande profundidade ou portadas de janela de grande peso.
- > Instalação junto como retentor automático modelo 3100 e 3101.
- > Inclui buchas e parafusos.

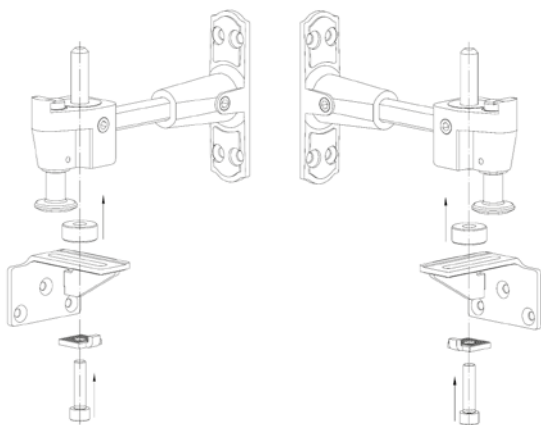

RETENEDOR MOD. 3102 RETENTOR MOD. 3102

ZAMAK



Acabado Acabamento	Medidas	Cod.		
Negro Preto	125 x 49 x 25 mm	7067	10	60

Características:

- > Retenedor automático para contraventanas.
- > Colocación en pared.
- > Espaço mínimo: 25 mm.

Características:

- > Retentor automático para portadas de janela.
- > Colocação na parede.
- > Espaço mínimo: 25 mm.

SUPLEMENTO SUPLEMENTOS

NYLON

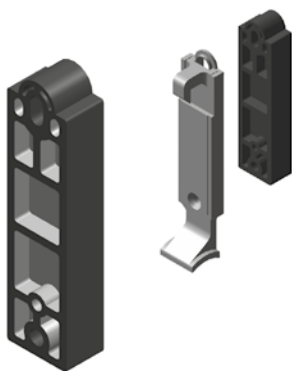

Mod.	Acabado Acabamento	Medidas	Cod.		
3041	Negro Preto	96 x 24 x 15 mm	Espesor: 5 mm Espessura: 5 mm 7068		10 200
3042	Negro Preto	96 x 24 x 15 mm	Espesor: 15 mm Espessura: 15 mm 9879		20 200

Características:

- > Suplemento de fabricado en nylón.
- > Para el retenedor modelo 3102.

Características:

- > Suplemento fabricado em nylon.
- > Para o retentor modelo 3102.

TOPE PARA CONTRAVENTANA CON MUELLE MOD. 3110 BATENTE PARA PORTADA COM MOLA MOD. 3110

ZAMAK



Acabado Acabamento	Medidas	Cod.		
Negro Preto	30 x 29 mm	7069		20 400

Características:

- > Tope para contraventanas con muelle.
- > Para proteger la contraventana.
- > Fabricado en Zamak.

Características:

- > Batente para persianas com mola.
- > Para proteger a persiana.
- > Fabricado em Zamak.

SUPLEMENTO PARA TOPE CON MUELLE MOD. 3044 SUPLEMENTO PARA BATENTE COM MOLA MOD. 3044

NYLON



Acabado Acabamento	Medidas	Cod.		
Negro Preto	30 x 5 mm	14472		10 100

Características:

- > Suplemento fabricado en nylón.
- > Para el tope con muelle modelo 3110.

Características:

- > Suplemento fabricado em nylon.
- > Para o batente com mola modelo 3110.

SUPLEMENTO INCLINADO MOD. 3043 SUPLEMENTO INCLINADO MOD. 3043

NYLON

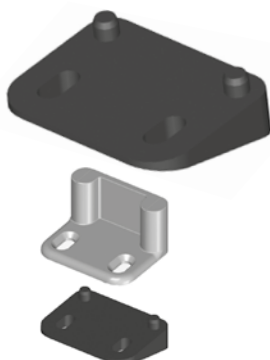

Acabado Acabamento	Medidas	Cod.		
Negro Preto	12 x 33 x 10 mm	14473		10 100

Características:

- > Suplemento fabricado en nylón.
- > Para montaje del soporte modelo 2910.
- > Para verteadoras inclinadas.

Características:

- > Suplemento fabricado em nylon.
- > Para montagem do suporte modelo 2910.
- > Para pingadeiras inclinadas.

SUPLEMENTO SUPLEMENTOS

NYLON

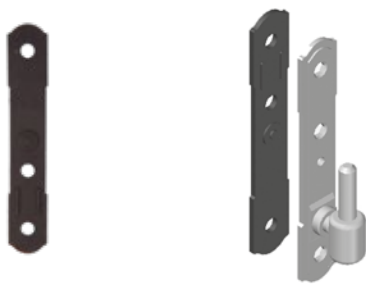

MOD.	Acabado Acabamento	Medidas	Cod.		
3045	Negro Preto	140 x 24 x 3 mm	15939		10 1000
3046	Negro Preto	140 x 24 x 2 mm	15938		10 1000

Características:

- > Suplemento fabricado en nylón.
- > Para los pernios fijos modelo 2980 a 2984.

Características:

- > Suplemento fabricado em nylon.
- > Para as dobradiças fixas modelo 2980 a 2984.

PLACA HORIZONTAL PLACA HORIZONTAL

ACERO
ACO - ACIER
STEEL



MOD.	Acabado Acabamento	Medidas	Cod.		
3050	Negro Preto	148 x 37 mm	7055		10 100
3051	Negro Preto	233 x 37 mm	7056		10 60
3052	Negro Preto	318 x 37 mm	7057		10 40

Características:

- > Placa horizontal fabricada en acero.
- > Para reforzar contraventanas de madera.

Características:

- > Placa horizontal fabricada em aço.
- > Para reforçar persianas de madeira.

PLACA VERTICAL MOD. 3060 PLACA VERTICAL MOD. 3060

ACERO
ACO - ACIER
STEEL



Acabado Acabamento	Medidas	Cod.		
Negro Preto	140 x 28 mm	7058		20 100

Características:

- > Placa vertical fabricada en acero.
- > Para reforzar contraventanas de madera.

Características:

- > Placa vertical fabricada em aço.
- > Para reforçar persianas de madeira.

PLACA CONTINUA PLACA CONTINUA

ACERO
ACO - ACIER
STEEL

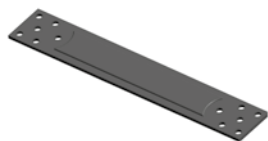

MOD.	Acabado Acabamento	Medidas	Cod.		
3075	Negro Preto	226 x 37 mm	7059		10 80
3076	Negro Preto	246 x 37 mm	7060		10 60
3077	Negro Preto	266 x 37 mm	7061		10 60

Características:

- > Placa continua fabricada en acero.
- > Para reforzar contraventanas de madera.

Características:

- > Placa contínua fabricada em aço.
- > Para reforçar persianas de madeira.

ESCUADRA ESQUADRO



MOD.	Acabado Acabamento	Medidas		Cod.			
3090	Negro Preto	220 x 220 mm	Derecha Direita	7062		10	40
3091	Negro Preto	220 x 220 mm	Izquierda Esquerda	7063		10	40

Características:

- > Escuadra de refuerzo fabricada en acero.
- > Para contraventanas de madera.
- > Distancia de fijación de la bisagra: 150 mm.

Características:

- > Esquadra de reforço fabricada em aço.
- > Para persianas de madeira.
- > Distância de fixação da dobradiça: 150 mm.

ESCUADRA ESQUADRO



MOD.	Acabado Acabamento	Medidas		Cod.			
3092	Negro Preto	220 x 220 mm	Derecha Direita	14215		10	40
3093	Negro Preto	220 x 220 mm	Izquierda Esquerda	14216		10	40

Características:

- > Escuadra fabricada en acero.
- > Para refuerzo de contraventanas de madera.
- > Distancia de fijación de la bisagra: 100 mm.

Características:

- > Esquadra fabricada em aço.
- > Para reforço de persianas de madeira.
- > Distância de fixação da dobradiça: 100 mm.

ESCUADRA MOD. 3095 ESQUADRO MOD. 3095



Acabado Acabamento	Medidas	Cod.			
Negro Preto	220 x 220 mm	7064		10	40

Características:

- > Escuadra de refuerzo fabricada en acero.
- > Para contraventanas de madera.

Características:

- > Esquadra de reforço fabricada em aço.
- > Para persianas de madeira.

CIERRE BLOQUEO CONTRAVENTANA MOD. 1 FECHO DE BLOQUEIO DE PORTADAS MOD. 1

ZAMAK



Soporte mod. 1
Suporte mod. 1

Acabado Acabamento	Medidas	Cod.			
Negro Preto	280 mm	6281		1	10

Características:

- > Bloqueo interior para contraventanas.
- > Montaje fácil y rápido.

Características:

- > Bloqueio interior para portadas de janela.
- > Montagem fácil e rápido.

SUPLEMENTO PARA ESPAÑOLETA SUPLEMENTO PARA PUXADORES

NYLON

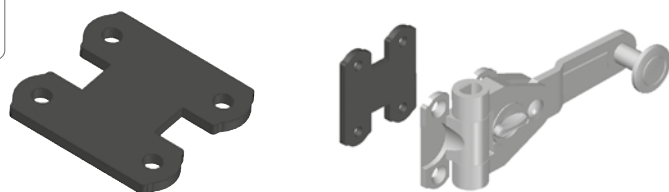

MOD.	Acabado Acabamento	Medidas	Cod.		
3200	Negro Preto	3 mm	9867		20 200
3201	Negro Preto	4 mm	9868		20 200

Características:

- > Suplemento fabricado en nylon.
- > Para españoleta.

Características:

- > Suplemento fabricado em nylon.
- > Para espaguete.

SUPLEMENTO PARA BLOQUEO ESPAÑOLETA SUPLEMENTO PARA BLOQUEIO ESPAÑOLETA

NYLON

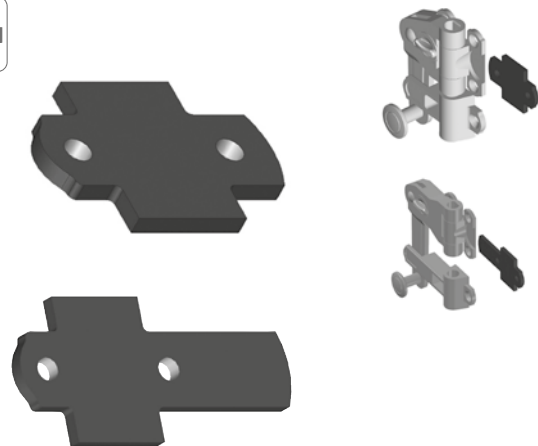

MOD.	Acabado Acabamento	Medidas	Cod.		
3202	Negro Preto	3 mm	9869		20 200
3203	Negro Preto	4 mm	9870		20 200
3204	Negro Preto	3 mm	9871		20 200
3205	Negro Preto	4 mm	9872		20 200

Características:

- > Suplemento fabricado en nylon.
- > Para bloqueo de españoleta.

Características:

- > Suplemento fabricado em nylon.
- > Para bloqueio de espaguete.

SUPLEMENTO PARA BLOQUEO SUPLEMENTO PARA BLOQUEIO

NYLON

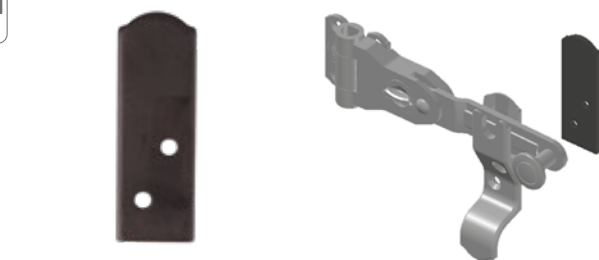

MOD.	Acabado Acabamento	Medidas	Cod.		
3206	Negro Preto	3 mm	9873		20 200
3207	Negro Preto	4 mm	9874		20 200

Características:

- > Suplemento fabricado en nylon.
- > Para bloqueo de españoleta.

Características:

- > Suplemento fabricado em nylon.
- > Para bloqueio de espaguete.

SUPLEMENTO PARA GANCHOS SUPLEMENTO PARA GANCHOS

NYLON

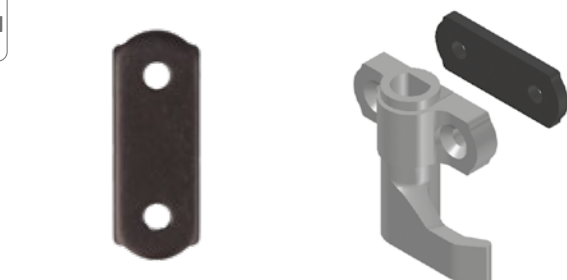

MOD.	Acabado Acabamento	Medidas	Cod.		
3208	Negro Preto	3 mm	9875		20 200
3209	Negro Preto	4 mm	9876		20 200

Características:

- > Suplemento fabricado en nylon.
- > Para gancho.

Características:

- > Suplemento fabricado em nylon.
- > Para gancho.

SUPLEMENTO PARA PASADOR CIERRE VERTICAL SUPLEMENTO PARA PASADOR CIERRE VERTICAL

NYLON

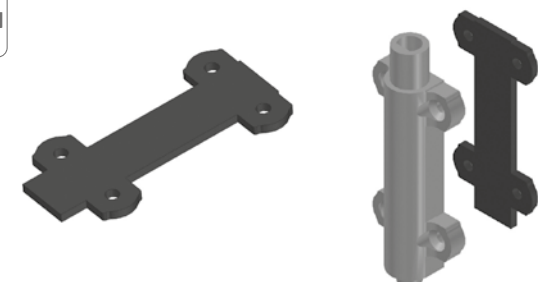

MOD.	Acabado Acabamento	Medidas	Cod.		
3210	Negro Preto	3 mm	9877		20 200
3211	Negro Preto	4 mm	9878		20 200

Características:

- > Suplemento fabricado en nylon.
- > Para pasador de cierre vertical.

Características:

- > Suplemento fabricado em nylon.
- > Para pino de fechamento vertical.



HERRAJE MUEBLE FERRAGENS PARA MÓVEIS



Bisagras cazoleta	422
Accesorios bisagras cazoleta	428
Bisagras muebles	428
Herrajes para estuches	433
Colgadores de mueble.....	434
Cierres, compases, excéntricas y pernios.....	436
Accesorios mueble	446
Golpetes y tornillos ensamble	447
Guías para cajones y portateclados.....	454
Pomos y tiradores.....	460
Soportes armario.....	481
Tubos de armario y accesorios	481

<i>Drobaças de copo</i>	<i>422</i>
<i>Acessorios drobaças de copo</i>	<i>428</i>
<i>Drobaças para moveis</i>	<i>428</i>
<i>Ferragens para caixas.....</i>	<i>433</i>
<i>Cabides</i>	<i>434</i>
<i>Fechos, compassos, excêntricos e suportes.....</i>	<i>436</i>
<i>Acessórios para móveis.....</i>	<i>446</i>
<i>Fechos e união para móveis.....</i>	<i>447</i>
<i>Guias para gavetas e portateclados.....</i>	<i>454</i>
<i>Puxadores.....</i>	<i>460</i>
<i>Fechos para móveis e uniões para móveis.....</i>	<i>481</i>
<i>Tubos para armarios e accesorios.....</i>	<i>481</i>



BISAGRA DE CAZOLETA MOD. 4500 - 4600 - 4700 DOBRADIÇA DE COPO MOD. 4500 - 4600 - 4700

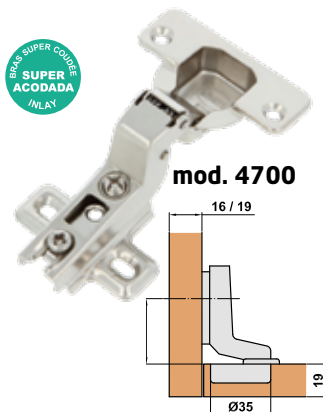
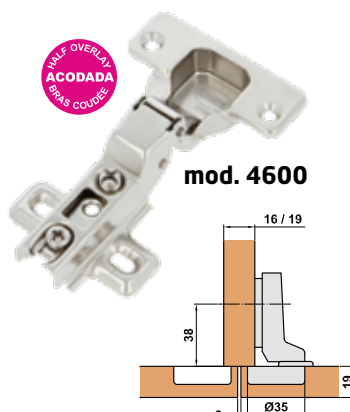
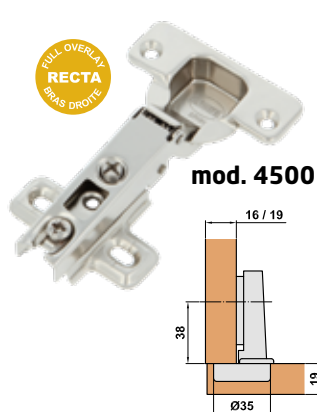
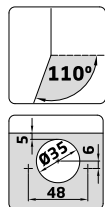

	Acabado Acabamento	Cod.			Cod.			Cod.					
● MOD. 4500 Recta Reta	Niquelado Níquel	6255		20	200		2	5	7204		2 ud.	10	50
	Cuero Oxidado francês	7212		20	200				8055		2 ud.	10	50
● MOD. 4600 Acodada Meia curva	Niquelado Níquel	6256		20	200		2	5	8056		2 ud.	10	50
	Cuero Oxidado francês	7213		20	200								
● MOD. 4700 Superacodada Curva	Niquelado Níquel	6257		20	200		2	5	8057		2 ud.	10	50
	Cuero Oxidado francês	7214		20	200								

Características:

- > Bisagra de cazoleta fija en acero.
- > Distancia entre agujeros: 48 mm.
- > Apertura: 110°.

Características:

- > Dobradiça de copo fixa em aço.
- > Distância entre orifícios: 48 mm.
- > Abertura: 110°.

BISAGRA DE CAZOLETA MOD. 4000 - 4100 - 4200 DOBRADIÇA DE COPO MOD. 4000 - 4100 - 4200

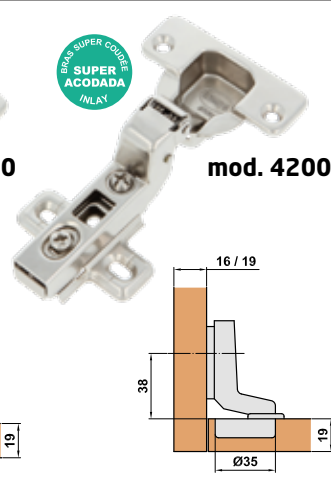
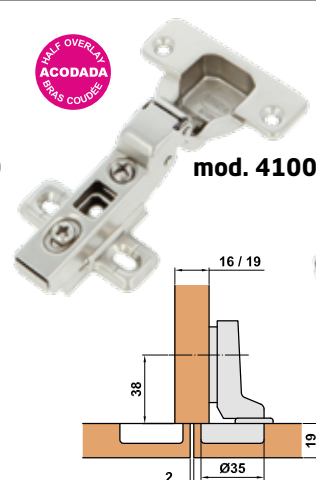
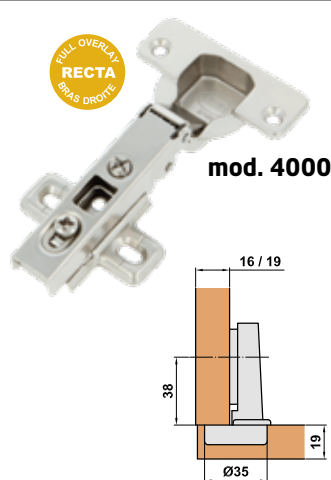
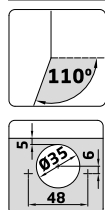

	Acabado Acabamento	Cod.			Cod.			Cod.					
● MOD. 4000 Recta Reta	Niquelado Níquel	6252		20	200		2	5	7203		2 ud.	10	50
	Cuero Oxidado francês	7206		20	200				8052		2 ud.	10	50
● MOD. 4100 Acodada Meia curva	Niquelado Níquel	6253		20	200		2	5	8053		2 ud.	10	50
	Cuero Oxidado francês	7207		20	200				22138		2 ud.	5	-
● MOD. 4200 Superacodada Curva	Niquelado Níquel	6254		20	200		2	5	8054		2 ud.	10	50
	Cuero Oxidado francês	7208		20	200				22139		2 ud.	5	-

Características:

- > Bisagra de cazoleta en acero.
- > Con pestillo de apertura rápida.
- > Distancia entre agujeros: 48 mm.
- > Apertura: 110°.

Características:

- > Dobradiça de copo em aço.
- > Com botão de abertura rápida.
- > Distância entre orifícios: 48 mm.
- > Abertura: 110°.

BISAGRA DE CAZOLETA MOD. 4250 - 4260 - 4270 DOBRADIÇA DE COPO MOD. 4250 - 4260 - 4270

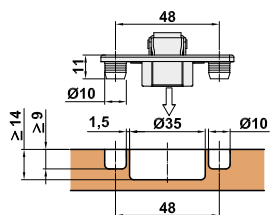
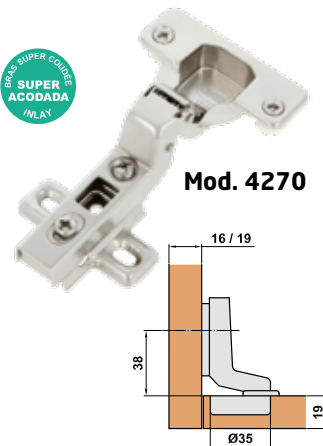
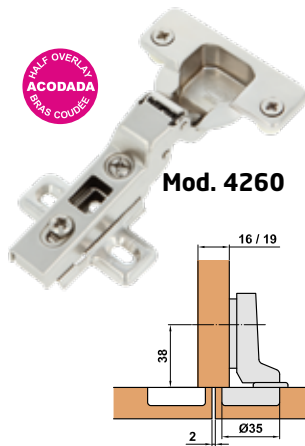
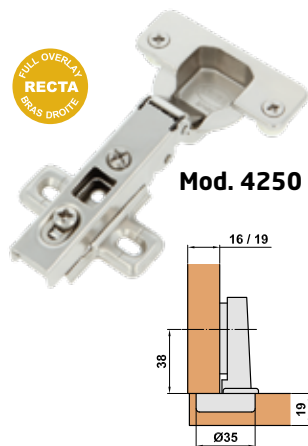
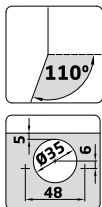

	Acabado Acabamento	Cod.		
MOD. 4250 Recta Reta	Níquelado Níquel	6486		20 200
MOD. 4260 Acodada Meia curva	Níquelado Níquel	6487		20 200
MOD. 4270 Superacodada Curva	Níquelado Níquel	6488		20 200

Características:

- > Bisagra de cazoleta en acero.
- > Distancia entre agujeros: 48 mm y apertura: 110°.
- > Con pestillo de apertura.
- > Con tacos y tirafondos premontados.

Características:

- > Dobradiça de copo em aço.
- > Distância entre orifício: 48 mm e abertura: 110°.
- > Com botão de abertura rápida.
- > Com buchas e parafusos pré-montados.

BISAGRA DE CAZOLETA MOD. 4280 - 4290 - 4300 DOBRADIÇA DE COPO MOD. 4280 - 4290 - 4300

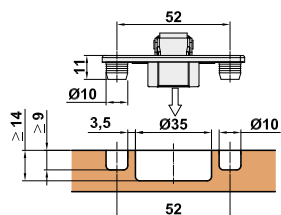
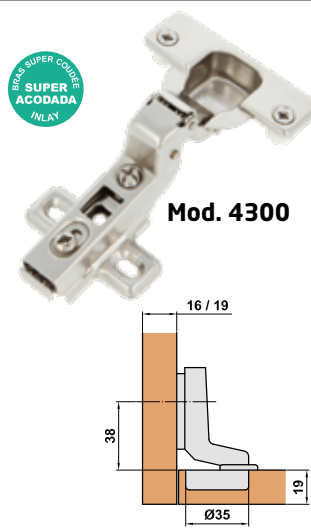
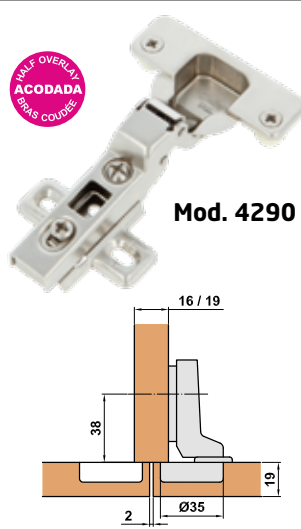
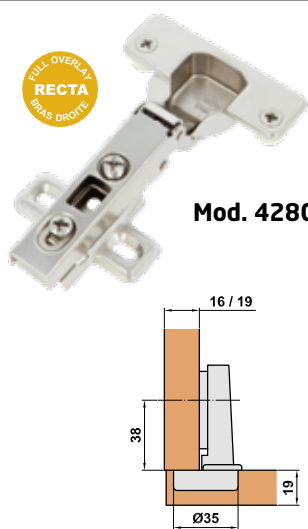
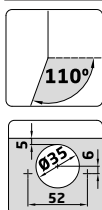

	Acabado Acabamento	Cod.		
MOD. 4280 Recta Reta	Níquelado Níquel	6545		20 200
MOD. 4290 Acodada Meia curva	Níquelado Níquel	6546		20 200
MOD. 4300 Superacodada Curva	Níquelado Níquel	6547		20 200

Características:

- > Bisagra de cazoleta en acero.
- > Distancia entre agujeros: 52 mm y apertura: 110°.
- > Con pestillo de apertura.
- > Con tacos y tirafondos premontados.

Características:

- > Dobradiça de copo em aço.
- > Distância entre orifício: 52 mm e abertura: 110°.
- > Com botão de abertura rápida.
- > Com buchas e parafusos pré-montados.

BISAGRA DE CAZOLETA HIDRÁULICA MOD. 5000 - 5100 - 5200 DOBRADIÇA DE COPO HIDRÁULICA MOD. 5000 - 5100 - 5200

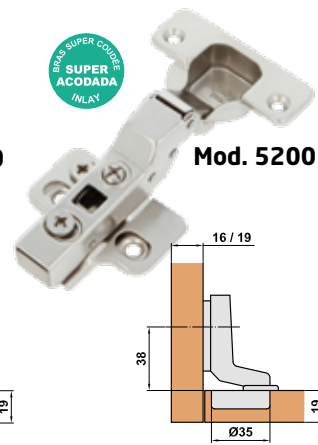
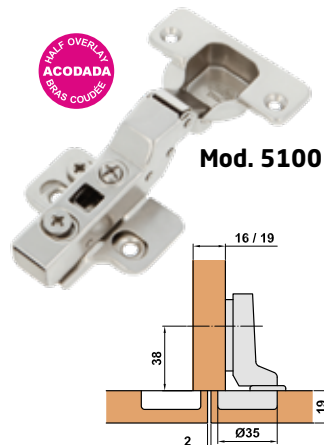
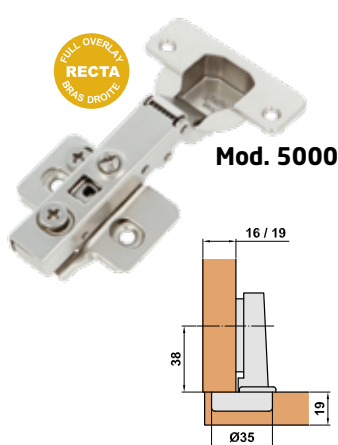
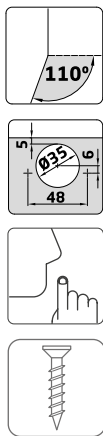

Acabado
Acabamento

Cod.



MOD.	Acabado	Cod.			
MOD. 5000 Recta Reta	Níquelado Níquel	19165		10	60
MOD. 5100 Acodada Meia curva	Níquelado Níquel	19166		10	60
MOD. 5200 Superacodada Curva	Níquelado Níquel	19167		10	60

Características:

- > Bisagra de cazoleta acero.
- > Con pestillo de apertura rápida.
- > Incluye pistón hidráulico para un cierre automático y silencioso.
- > Distancia entre agujeros: 48 mm.
- > Apertura: 110°.

Características:

- > Dobradiça de copo em aço.
- > Com botão de abertura rápida.
- > Inclui um pistão hidráulico para um fecho automático e silencioso.
- > Distância entre orifícios: 48 mm.
- > Abertura: 110°.

BISAGRA DE CAZOLETA MOD. 4210 DOBRADIÇA DE COPO MOD. 4210

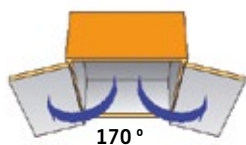
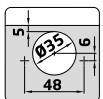

Acabado
Acabamento

Cod.



Cod.



Acabado	Cod.			Cod.		
Níquelado Níquel	6951		10	60	29104	1
Cuero Oxidado francês	7209		10	60		10

Características:

- > Bisagra de cazoleta recta en acero.
- > Con pestillo de apertura rápida.
- > Distancia entre agujeros: 48 mm.
- > Apertura: 170°.

Características:

- > Dobradiça de copo recta em aço.
- > Com botão de abertura rápida.
- > Distância entre orifícios: 48 mm.
- > Abertura: 170°.

BISAGRA DE CAZOLETA MOD. 4400 DOBRADIÇA DE COPO MOD. 4400

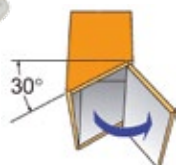

Acabado
Acabamento

Cod.



Níquelado Níquel	6949		20	120
Cuero Oxidado francês	7210		20	120

Características:

- > Bisagra de cazoleta en acero.
- > Con pestillo de apertura rápida.
- > Distancia entre agujeros: 48 mm.
- > Chaflán: +30°.

Características:

- > Dobradiça de copo em aço.
- > Com botão de abertura rápida.
- > Distância entre orifícios: 48 mm.
- > Ângulo: +30°.

BISAGRA DE CAZOLETA MOD. 4401 DOBRADIÇA DE COPO MOD. 4401

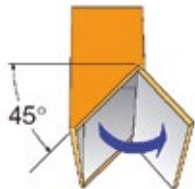

Acabado	Cod.		
Acabamento			
Niquelado			
Níquel	6950		20 120
Cuero			
Oxidado francês	7211		20 120

Características:

- > Bisagra de cazoleta en acero.
- > Con pestillo de apertura rápida.
- > Distancia entre agujeros: 48 mm.
- > Chafilán: +45°.

Características:

- > Dobradiça de copo em aço.
- > Com botão de abertura rápida.
- > Distância entre orifícios: 48 mm.
- > Ângulo: +45°.

BISAGRA DE CAZOLETA MOD. 4402 DOBRADIÇA DE COPO MOD. 4402

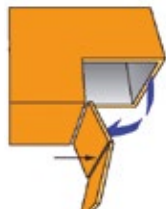

Acabado	Cod.		
Acabamento			
Niquelado			
Níquel	7117		20 120
Cuero			
Oxidado francês	7218		20 120

Características:

- > Bisagra de cazoleta en acero.
- > Con pestillo de apertura rápida.
- > Distancia entre agujeros: 48 mm.
- > Chafilán: +25°.

Características:

- > Dobradiça de copo em aço.
- > Com botão de abertura rápida.
- > Distância entre orifícios: 48 mm.
- > Ângulo: +25°.

BISAGRA DE CAZOLETA MOD. 4403 DOBRADIÇA DE COPO MOD. 4403

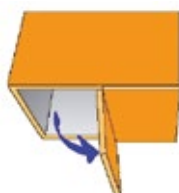

Acabado	Cod.			Cod.		
Acabamento						
Niquelado						
Níquel	7393		20 120	29105		1 10
Cuero						
Oxidado francês	7392		20 120			

Características:

- > Bisagra de cazoleta en acero.
- > Con pestillo de apertura rápida.
- > Distancia entre agujeros: 48 mm.
- > Chafilán: +90°.

Características:

- > Dobradiça de copo em aço.
- > Com botão de abertura rápida.
- > Distância entre orifícios: 48 mm.
- > Ângulo: +90°.

BISAGRA DE CAZOLETA MOD. 4710 - 4711 - 4712 DOBRADIÇA DE COPO MOD. 4710 - 4711 - 4712

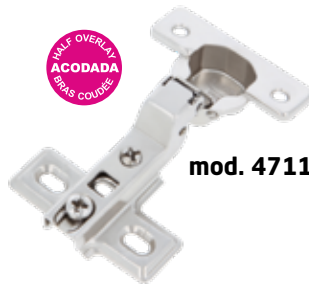
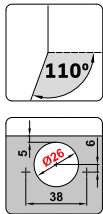

	Acabado	Cod.			Cod.			Cod.						
	Acabamento													
MOD. 4710	Niquelado	6877		20	200	29101		2	5	7205		2 ud.	10	50
	Niquel													
MOD. 4711	Niquelado	6878		20	200	29102		2	5					
	Niquel													
	Cuero	7216		20	200									
	Oxidado francês													
MOD. 4712	Niquelado	6879		20	200	29103		2	5					
	Niquel													
	Cuero	7217		20	200									
	Oxidado francês													

Características:

- > Bisagra de cazoleta fija en acero.
- > Distancia entre agujeros: 38 mm.
- > Apertura: 110°.
- > Cazoleta Ø26 mm.

Características:

- > Dobradiça de copo fixa em aço.
- > Distância entre orifícios: 38 mm.
- > Abertura: 110°.
- > Copo: Ø26 mm.

SOPORTE ALTO MOD. 4000 4200 SUPORTE ALTO MOD. 4000 4200

ZAMAK



Acabado	Medidas	Cod.		
Acabamento				
Cuero	4 mm	7407		50
Oxidado francês				500

Características:

- > Soporte alto de zamak.
- > Para bisagras modelo 4000, 4100 y 4200.
- > Altura: 4 mm.

Características:

- > Soporte alto de zamak.
- > Para dobradiças modelo 4000, 4100 e 4200.
- > Altura: 4 mm.

SOPORTE ALTO MOD. 4500 4700 SUPORTE ALTO MOD. 4500 4700

ACERO



Acabado	Medidas	Cod.		
Acabamento				
Cuero	4 mm	7408		50
Oxidado francês				500

Características:

- > Soporte alto de acero.
- > Para bisagras modelo 4500, 4600 y 4700.
- > Altura: 4 mm.

Características:

- > Soporte alto de aço.
- > Para dobradiças modelo 4500, 4600 e 4700.
- > Altura: 4 mm.

SOPORTE BISAGRA CAZOLETA MOD. 4000 SUPORTE DOBRADIÇA DE COPO MOD. 4000

ACERO



Acabado	Cod.		
Acabamento			
Niquelado	23881		10
Niquel			1000

Características:

- > Soporte - base para las bisagras de cazoleta en acabado niquelado.
- > Modelos 4000, 4100, 4200, 4210, 4400, 4001, 4002.

Características:

- > Suporte - base em acabamento niquelado para as dobradiças de copo.
- > Modelos 4000, 4100, 4200, 4210, 4400, 4001, 4002.

EMBELLECEDOR BISAGRA CAZOLETA MOD. 4850 EMBELEZADOR MOD. 4850



Acabado Acabamento	Cod.		
Niquelado Níquel	15929		500 4000

Características:

- > Embellecedor para bisagras de cazoleta.
- > No válido para las bisagras hidráulicas serie 5000-5100-5200.

Características:

- > Embelezador para dobradiças de copo.
- > Não válido para as dobradiças hidráulicas 5000-5100-5200.

BISAGRA DE CAZOLETA NIZA MOD. 4500 - 4600 - 4700 DOBRADIÇA DE COPO NIZA MOD. 4500 - 4600 - 4700

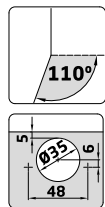

niza

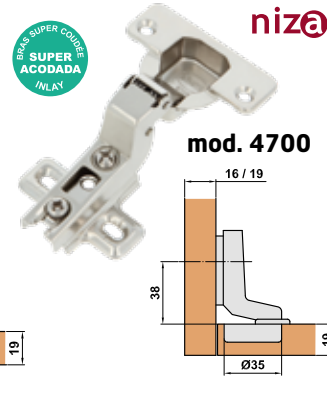
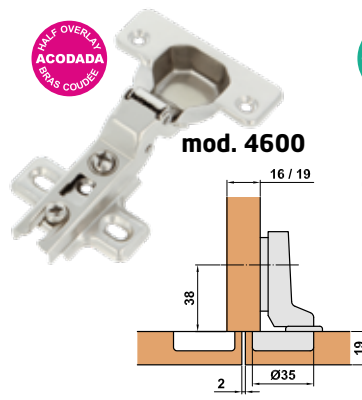
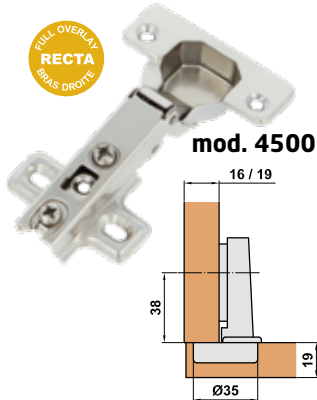

Acabado Acabamento	Cod.		
MOD. 4500 NIZA Recta Reta	Niquelado Níquel	21002	- 250
MOD. 4600 NIZA Acodada Meia curva	Niquelado Níquel	21003	- 250
MOD. 4700 NIZA Superacodada Curva	Niquelado Níquel	21004	- 250

Características:

- > Bisagra de cazoleta fija en acero.
- > Distancia entre agujeros: 48 mm.
- > Apertura: 110°.

Características:

- > Dobradiça de copo em aço.
- > Distância entre orifícios: 48 mm.
- > Abertura: 110°.

BISAGRA DE CAZOLETA NIZA MOD. 4000 - 4100 - 4200 DOBRADIÇA DE COPO NIZA MOD. 4000 - 4100 - 4200

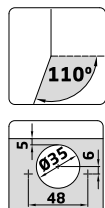

niza

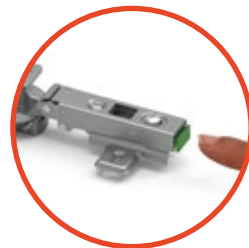
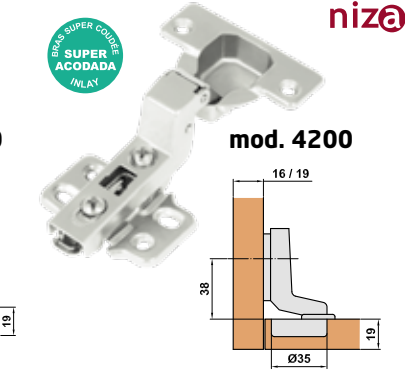
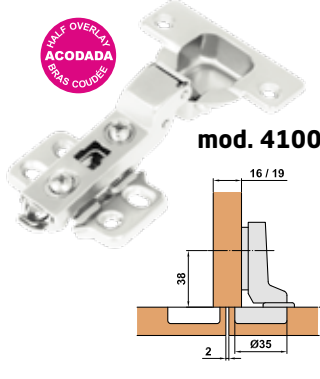
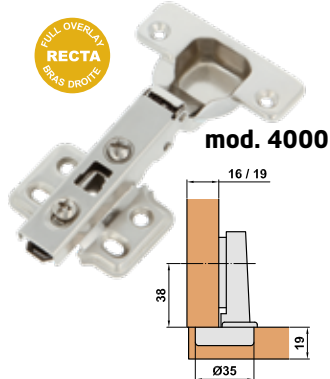

Acabado Acabamento	Cod.		
MOD. 4000 NIZA Recta Reta	Niquelado Níquel	21397	- 200
MOD. 4100 NIZA Acodada Meia curva	Niquelado Níquel	21398	- 200
MOD. 4200 NIZA Superacodada Curva	Niquelado Níquel	21399	- 200

Características:

- > Bisagra de cazoleta en acero.
- > Con pestillo de apertura rápida.
- > Distancia entre agujeros: 48 mm.
- > Apertura: 110°.

Características:

- > Dobradiça de copo em aço.
- > Com botão de abertura rápida.
- > Distância entre orifícios: 48 mm.
- > Abertura: 110°.

PLACA DE REPARACIÓN MOD. BC01 PLACA REPARO MOD. BC01

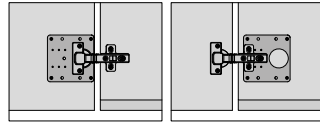

Acabado Acabamento	Medidas	Cod.		
Mate	90 x 90 mm	27213	1 ud.	5

Características:

- > Placa de reparación en acero inoxidable.
- > Para la fijación de bisagras de cazoleta de Ø35 mm.

Características:

- > Placa de reparaco em ao inoxidvel.
- > Para fixaco de dobradias de copo Ø35 mm.

PLACA DE REPARACIÓN MOD. BC02 PLACA REPARO MOD. BC02

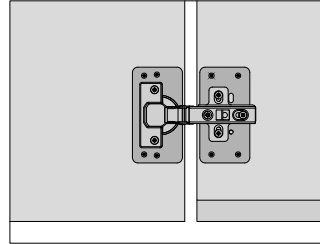
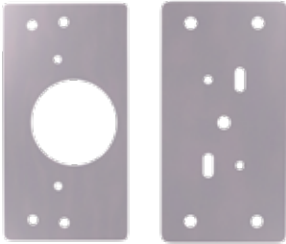

Acabado Acabamento	Medidas	Cod.		
Mate	90 x 45 mm	27215	1 ud.	5

Características:

- > Placa de reparacin en acero inoxidable.
- > Para la fijacin de bisagras de cazoleta de Ø35 mm.

Características:

- > Placa de reparaco em ao inoxidvel.
- > Para fixaco de dobradias de copo Ø35 mm.

BISAGRA MOD. 1 DOBRADIÇA MOD. 1

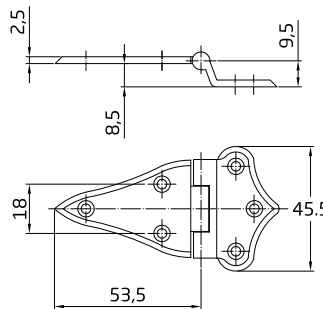

Acabado Acabamento	Medidas	Cod.		
Niquelado Niquel	80 x 46 mm	81		25 500

Características:

- > Bisagra tipo nevera en acero.
- > Para instalar por el exterior en hojas solapadas.

Características:

- > Dobradia de ao tipo frigorífico.
- > A instalar no exterior em folhas sobrepostas.

BISAGRA MOD. 2 DOBRADIÇA MOD. 2

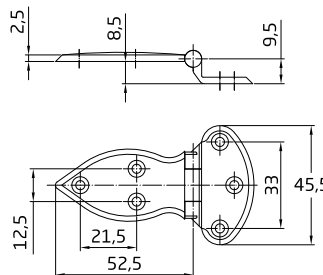

Acabado Acabamento	Medidas	Cod.		
Niquelado Niquel	80 x 46 mm	83		25 500

Características:

- > Bisagra tipo nevera en acero.
- > Para instalar por el exterior en hojas solapadas.

Características:

- > Dobradia de ao tipo frigorífico.
- > A instalar no exterior em folhas sobrepostas.

BISAGRA MOD. 3 DOBRADIÇA MOD. 3

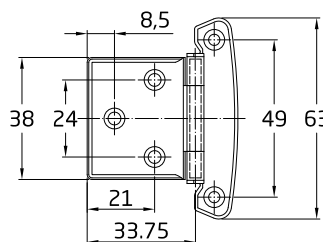

Acabado Acabamento	Cod.		
Latonado barnizado Latonado envernizado	580		50 500
Niquelado Niquel	84		50 500

Características:

- > Bisagra tipo nevera en acero.
- > Para instalar por el exterior en hojas solapadas.

Características:

- > Dobradia de ao tipo frigorífico.
- > A instalar no exterior em folhas sobrepostas.

BISAGRA MOD. 6 DOBRADIÇA MOD. 6

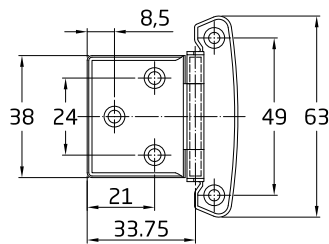

Acabado Acabamento	Cod.		
Brillo Brilho	85		50 500

Características:

- > Bisagra tipo nevera en acero inoxidable.
- > Para instalar por el exterior en hojas solapadas.

Características:

- > Dobradiça de aço inoxidável tipo frigorífico.
- > A instalar no exterior em folhas sobrepostas.

BISAGRA MOD. 15 DOBRADIÇA MOD. 15

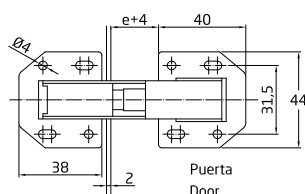
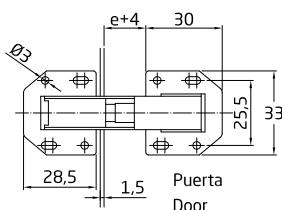

Acabado Acabamento	Medidas	Cod.		
	75 x 33 mm	8898		20 200
		22094		5 -
Niquelado Níquel	100 x 44 mm	636		20 200
		2030		10 50
		29106		5 -

Características:

- > Bisagra de cangrejo en acero.
- > Con pistón para amortiguar el cierre.
- > No necesita hacer cajeadado.

Características:

- > Dobradiça articulada de aço.
- > Com pistão para amortecer o fecho.
- > Não necessita de rebaixamento.

BISAGRA MOD. 540 DOBRADIÇA MOD. 540

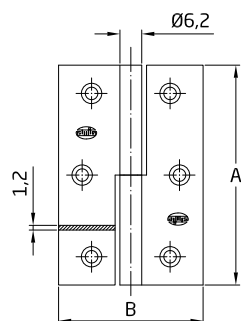

A (mm)	B (mm)
51	36
60	41
70	43

Características:

- > Bisagra desmontable de acero.
- > Con canto cuadrado y sin remate.

Características:

- > Dobradiça em aço desmontável.
- > Com borda quadrada e sem cabeça.

Acabado Acabamento	Medidas	Cod.			Cod.			Cod.			
Latonado barnizado Latonado envernizado	51 x 36 x 1,2 mm	Derecha	103		25 500	2483		25 500	22095		5 -
		Izquierda	104		25 500	2484		25 500	22096		5 -
	60 x 41 x 1,2 mm	Derecha	107		25 400	2485		25 400	22097		5 -
		Izquierda	108		25 400	2486		25 400	22098		5 -
70 x 43 x 1,2 mm	Derecha	111		25 250	2487		25 250	22099		5 -	
	Izquierda	112		25 250	2488		25 250	22100		5 -	

BISAGRA MOD. 541 DOBRADIÇA MOD. 541

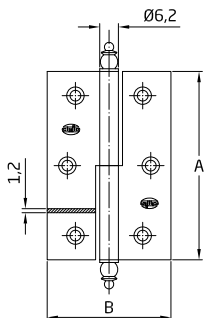

A (mm)	B (mm)
40	36
51	36
60	41
70	43
80	51

- Características:**
- > Bisagra desmontable de acero.
 - > Con canto cuadrado y con remate.

- Características:**
- > Dobradiça em aço desmontável.
 - > Com borda quadrada e com cabeça.

Acabado	Medidas	Cod.	Cod.	Cod.	Cod.	Cod.	Cod.		
Cuero Oxidado francês	51 x 36 x 1,2 mm	Derecha Direita	18036	25	400				
		Izquierda Esquerda	18037	25	400				
	60 x 41 x 1,2 mm	Derecha Direita	18038	25	400		22105		
		Izquierda Esquerda	18039	25	400		22106		
	70 x 43 x 1,2 mm	Derecha Direita	18040	25	300		22111		
		Izquierda Esquerda	18041	25	300		22112		
	80 x 51 x 1,2 mm	Derecha Direita	18042	25	150				
		Izquierda Esquerda	18043	25	150				
	Latonado barnizado Latonado envernizado	40 x 36 x 1,2 mm	Derecha Direita	119	25	500	2489	22101	
			Izquierda Esquerda	120	25	500	2490	19584	
		51 x 36 x 1,2 mm	Derecha Direita	123	25	400	2491	1164	22103
			Izquierda Esquerda	124	25	400	2492	1165	22104
60 x 41 x 1,2 mm		Derecha Direita	127	25	400	2493	1166	22107	
		Izquierda Esquerda	128	25	400	2494	1167	22108	
70 x 43 x 1,2 mm		Derecha Direita	131	25	300	2495	1168	22113	
		Izquierda Esquerda	132	25	300	2496	1169	22114	
80 x 51 x 1,2 mm		Derecha Direita	135	25	150	2497		22117	
		Izquierda Esquerda	136	25	150	2498		22118	
Negro Preto		60 x 41 x 1,2 mm	Derecha Direita	5162	25	400		22109	
			Izquierda Esquerda	5163	25	400		22110	
	70 x 43 x 1,2 mm	Derecha Direita	5164	25	300		22115		
		Izquierda Esquerda	5165	25	300		22116		

BISAGRA MOD. 542 DOBRADIÇA MOD. 542

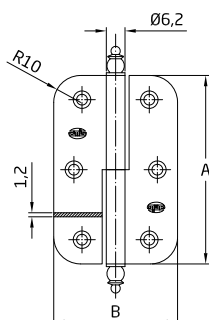

A (mm)	B (mm)
60	41
70	43

Acabado	Medidas	Cod.	Cod.	Cod.	
Latonado barnizado Latonado envernizado	60 x 41 x 1,2 mm	Derecha Direita	5735	25	400
		Izquierda Esquerda	5736	25	400
	70 x 43 x 1,2 mm	Derecha Direita	5737	25	300
		Izquierda Esquerda	5738	25	300

- Características:**
- > Bisagra desmontable de acero.
 - > Con canto redondo y remate.
 - > Radio: 10 mm.

- Características:**
- > Dobradiça em aço desmontável.
 - > Com borda redonda e com cabeça.
 - > Raio: 10mm.

BISAGRA MOD. 7 DOBRADIÇA MOD. 7

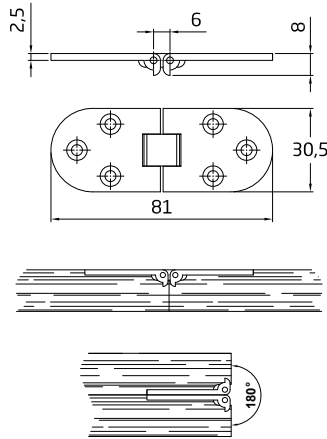

Acabado Acabamento	Medidas	Cod.		
Cromado mate Cromo mate	81 x 31 x 2,5 mm	23473		20 / 200
Mate	81 x 31 x 2,5 mm	17751		20 / 200

Características:
 > Bisagra de embutir de latón.
 > Para puertas y tapas abatibles.

Características:
 > Dobradiça em latão de embutir.
 > Para portas e tampas com dobradiças.

BISAGRA OCULTA MOD. 1020 DOBRADIÇA OCULTA MOD. 1020

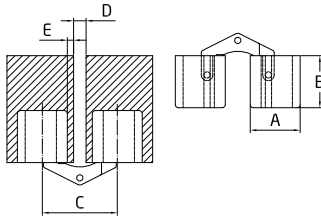

ØA (mm)	B (mm)	C (mm)	D (mm)	E (mm)
10	11.5	16.5	2,5 min.	2 max.
12	13.5	20	3,5 min.	2,2 max.
14	15.5	23	3 min.	3 max.
16	16.5	25	3 min.	3 max.
18	17.5	27	3 min.	3 max.
24	25	36.5	3 min.	3 max.

Acabado Acabamento	Medidas	Cod.		
Pulido barnizado Polido envernizado	Ø10 x 24 mm	4908		20 / 200
		22140		5 / -
	Ø12 x 27 mm	4909		20 / 200
		2633		10 / 50
	Ø14 x 32 mm	22141		5 / -
		4910		20 / 200
Ø16 x 34 mm	2634		10 / 50	
	22142		5 / -	
Ø18 x 26 mm	4911		20 / 200	
	2635		10 / 50	
Ø24 x 50 mm	22143		5 / -	
	4912		20 / 200	
		4913		20 / 200

Características:
 > Bisagra oculta en latón.
 > Para embutir en la madera.
 > Para puertas y tapas abatibles.

Características:
 > Dobradiça de encastrar em latão.
 > Para entalhar em madeira.
 > Para portas e tampas com dobradiças.

BISAGRA MOD. 555 DOBRADIÇA MOD. 555

ZAMAK

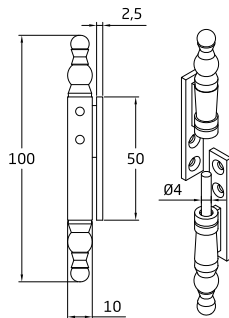

Acabado Acabamento	Medidas	Cod.		
Cuero Oxidado francês	100 mm	18897		20 / 200
		22119		5 / -
Negro Preto	100 mm	18896		20 / 200
		22120		5 / -

Características:
 > Bisagra desmontable en zamak.
 > Con remate.
 > Para puertas de armario.

Características:
 > Dobradiça em zamak desmontável.
 > Com remate.
 > Para portas de armário.

BISAGRA MOD. 556 DOBRADIÇA MOD. 556

ZAMAK

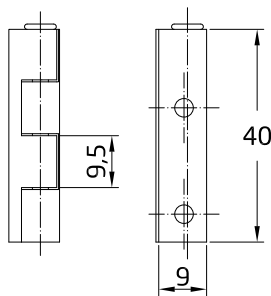

Acabado Acabamento	Medidas	Cod.			
Blanco Branco	40 x 9 mm	18901		20	200
		22121		2 ud.	5
Cuero Oxidado francês	40 x 9 mm	18900		20	200
		22122		2 ud.	5
Latonado	40 x 9 mm	18898		20	200
		22123		2 ud.	5
Niquelado Níquel	40 x 9 mm	18899		20	200
		22124		2 ud.	5

Características:

- > Bisagra con eje desmontable en zamak.
- > Sin remate.
- > Para puertas de armario.

Características:

- > Dobradiça com eixo desmontável em zamak.
- > Sem cabeça.
- > Para portas de armário.

BISAGRA MOD. 557 DOBRADIÇA MOD. 557

ZAMAK

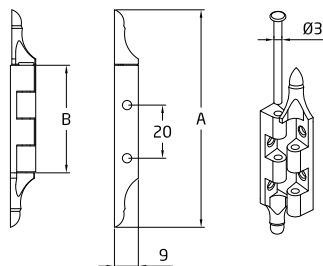

Acabado Acabamento	Medidas	Cod.			
Blanco Branco	95 mm	18908		20	200
		22128		2 ud.	5
Cuero Oxidado francês	79 mm	18904		20	200
		22125		2 ud.	5
	95 mm	18907		20	200
		22129		2 ud.	5
Latonado	79 mm	18902		20	200
		22126		2 ud.	5
	95 mm	18905		20	200
		22130		2 ud.	5
Negro Preto	95 mm	18909		20	200
		22131		2 ud.	5
Niquelado Níquel	79 mm	18903		20	200
		22127		2 ud.	5
	95 mm	18906		20	200
		22132		2 ud.	5

Características:

- > Bisagra desmontable en zamak.
- > Con remate.
- > Para puertas de armario.

Características:

- > Dobradiça em zamak desmontável.
- > Com remate.
- > Para portas de armário.

BISAGRA MOD. 558 DOBRADIÇA MOD. 558

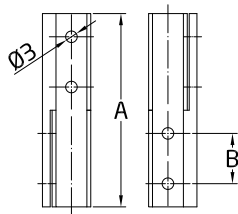

Mod. 558	A (mm)	B (mm)
40	40	10
50	50	13

Acabado	Medidas	Cod.			
Acabamento					
Cromado brillo Cromo brilho	40 x 8 mm	20938	2 ud.	10	100
		22133	2 ud.	5	-
Pulido Polido	40 x 8 mm	20939	2 ud.	10	100
		22134	2 ud.	5	-
	50 x 8 mm	22136	2 ud.	5	-

Características:

- > Bisagra desmontable en latón.
- > Sin remate.
- > Para puertas de armario.

Características:

- > Dobradiça em latão desmontável.
- > Sem cabeça.
- > Para portas de armário.

BISAGRA ESTUCHE MOD. 12 DOBRADIÇA PACK MOD. 12

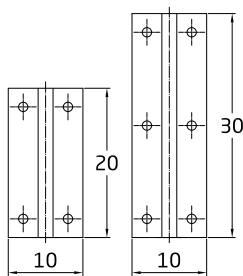

Acabado	Medidas	Cod.			
Acabamento					
Mate	20 x 10 mm	22645	4 ud.	5	-
	30 x 10 mm	22646	4 ud.	5	-

Características:

- > Bisagra pequeña de latón.
- > Para cajas, cofres o estuches.

Características:

- > Pequena dobradiça de latão.
- > Para caixas, arcos ou estojos.

CIERRE ESTUCHE MOD. 14 FECHO PACK MOD. 14

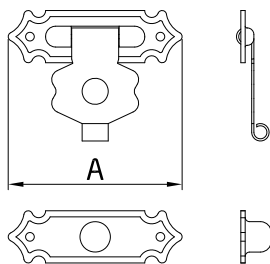

Acabado	Medidas	Cod.			
Acabamento					
Mate	20 mm	22647	4 ud.	5	-
	24 mm	22648	4 ud.	5	-
	32 mm	22649	2 ud.	5	-

Características:

- > Cierre pequeño de latón.
- > Para cajas, cofres o estuches.

Características:

- > Fecho pequeno em latão.
- > Para caixas, baús ou estojos.

CANTONERA ESTUCHE MOD. 16 CANTONEIRA PACK MOD. 16

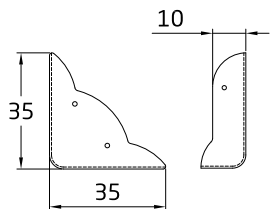

Acabado	Medidas	Cod.			
Acabamento					
Mate	35 x 35 mm	22650	2 ud.	5	-

Características:

- > Cantonera pequeña de latón.
- > Para cajas, cofres o estuches.

Características:

- > Cantoneiras pequenas em latão.
- > Para caixas, baús ou estojos.

CLAVO MOD. 1X10 CRAVO MOD. 1X10



Acabado	Medidas	Cod.			
Acabamento					
Latonado	Ø1 x 10 mm	22651	200 ud.	5	-

Características:

- > Clavo pequeño en acero latonado.
- > Indicado para trabajos de marquetería.

Características:

- > Pequeno prego de aço banhado a latão.
- > Adequado para trabalhos de marchetaria.

COLGADOR MOD. 1 CABIDE MOD. 1



Acabado Acabamento	Medidas	Cod.			Cod.			Cod.			Cod.				
Niquelado Níquel	40 x 16 mm	142		200	1400	755		4 ud.	10	50	22155		4 ud.	5	-
	50 x 16 mm	143		200	1200	756		4 ud.	10	50	22156		4 ud.	5	-
	60 x 16 mm	144		200	1000	757		4 ud.	10	50	22157		4 ud.	5	-
	70 x 20 mm	145		200	600	1069		4 ud.	10	50	22158		4 ud.	5	-
	80 x 22 mm	146		200	600	8109		4 ud.	10	50	22159		4 ud.	5	-
	100 x 22 mm	733		200	600	8110		4 ud.	10	50	22160		4 ud.	5	-

Características:
 > Colgador multiusos en acero.
 > Para colgar muebles o cuadros.

Características:
 > Cabide em aço multiúso.
 > Para pendurar móveis ou quadros.

COLGADOR MUEBLE MOD. 4 SUPORTE PARA MOVEIS MOD. 4

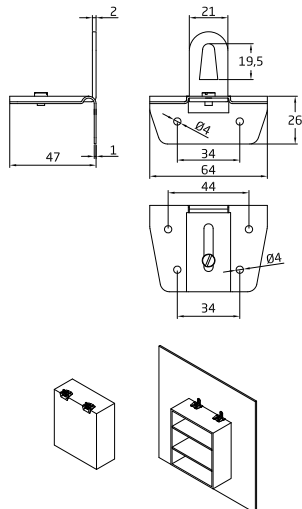

Acabado Acabamento	Medidas	Cod.		
Zincado	64 x 47 mm	1786		400
		1783		25
		8111		10

Características:
 > Colgador metálico para módulos de cocina suspendidos.
 > Colocación en la trasera del mueble.

Características:
 > Suporte metálico para módulos de cozinha suspensos.
 > Colocação na traseira do móvel.

COLGADOR MUEBLE MOD. 5 SUPORTE PARA MOVEIS MOD. 5

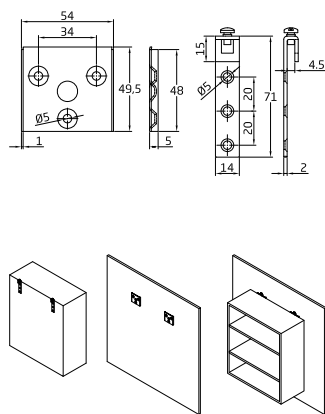

Acabado Acabamento	Cod.		
Zincado	1787		400
	1784		50
	2021		10
	22162		5

Características:
 > Colgador metálico para módulos de cocina suspendidos.
 > Colocación en la trasera del mueble.

Características:
 > Suporte metálico para módulos de cozinha suspensos.
 > Colocação na traseira do móvel.

Gancho colgador MOD. 5

Gancho MOD. 5

Acabado Acabamento	Cod.		
Zincado	3403		200

Chapa colgador MOD. 5

Chapa MOD. 5

Acabado Acabamento	Cod.		
Zincado	4277		100

COLGADOR MUEBLE MOD. 6 SUPORTE PARA MOVEIS MOD. 6

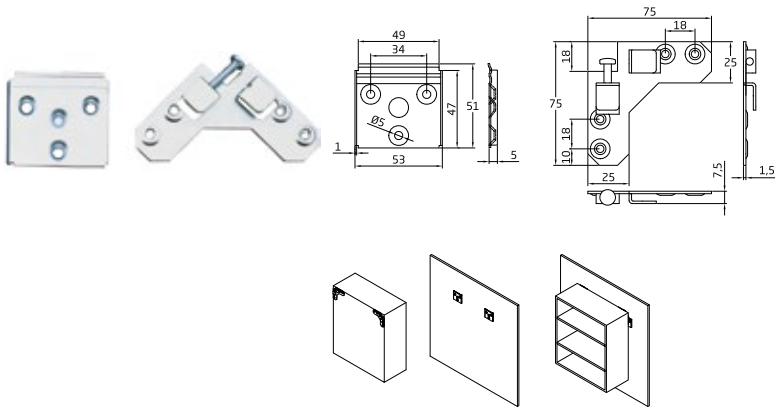

Acabado Acabamento	Cod.		
Zincado	1788		400
	1785		50
	2022	1 ud.	10
	22163	2 ud.	5

Características:

- > Colgador metálico para módulos de cocina suspendidos.
- > Colocación en la traseira del mueble.

Características:

- > Suporte metálico para módulos de cozinha suspensos.
- > Colocação na traseira do móvel.

COLGADOR MUEBLE MOD. 7 SUPORTE PARA MOVEIS MOD. 7

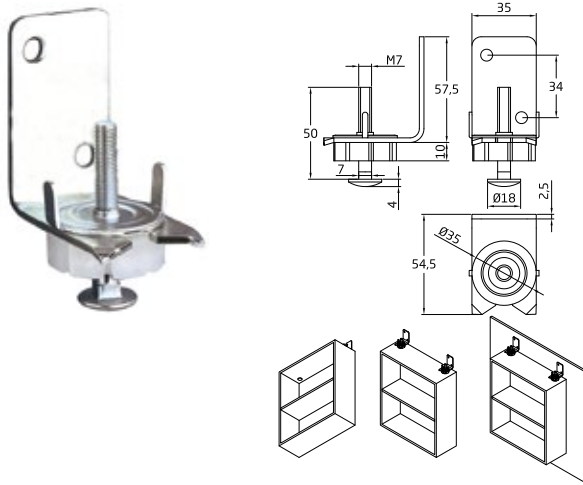

Acabado Acabamento	Medidas	Cod.		
Zincado	58 x 36 mm	3208		20
		22164	2 ud.	5

Características:

- > Colgador metálico para módulos de cocina suspendidos.
- > Colocación por la parte interna del mueble.

Características:

- > Suporte metálico para módulos de cozinha suspensos.
- > Colocação na parte interna do móvel.

COLGADOR MUEBLE MOD. 8 SUPORTE PARA MOVEIS MOD. 8

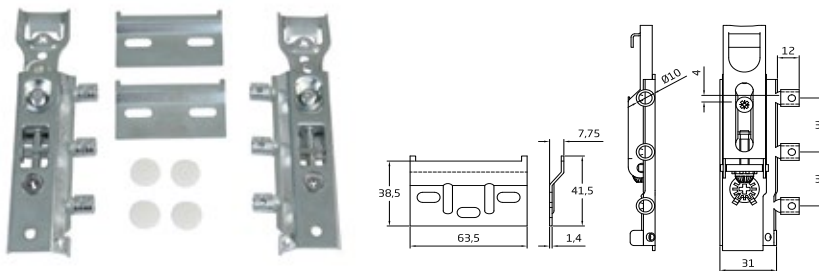

Acabado Acabamento	Cod.		
Zincado	19568		10
	22165	1 ud.	5

Características:

- > Colgador metálico para módulos de cocina suspendidos.
- > Colocación en la traseira del mueble.
- > Carga útil: 65 kg/unidad.

Características:

- > Suporte metálico para módulos de cozinha suspensos.
- > Colocação na traseira do móvel.
- > Carga útil: 65 kg/unidade.

COLGADOR MUEBLE MOD. 12 SUPORTE PARA MOVEIS MOD. 12

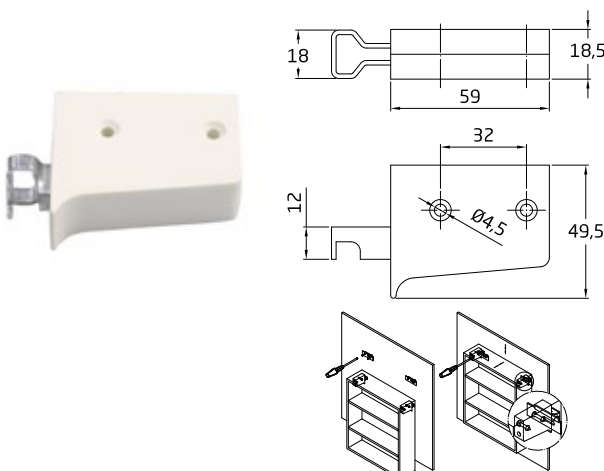

Acabado Acabamento	Medidas	Cod.		
Blanco Branco	59 x 49 mm	17759		50
		22166	2 ud.	5

Características:

- > Colgador en acero y plástico.
- > Para módulos de cocina suspendidos.
- > Colocación en el interior del mueble.
- > El soporte para el colgador se vende por separado.

Características:

- > Suporte em aço e plástico.
- > Para módulos de cozinha suspensos.
- > Colocação no interior do móvel.
- > O suporte vende-se por separado.

CERRADURA MUEBLE FECHADURA MÓVEL

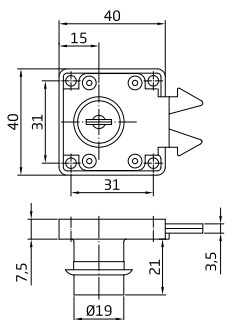
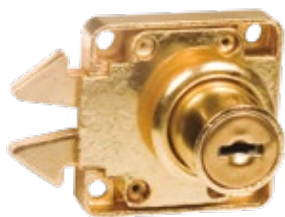

Mod.	Acabado Acabamento	Medidas	Cod.			
2A	Latonado	40 x 40 mm	17737		10	100
			19885		10	50
2A	Niquelado Níquel	40 x 40 mm	17738		10	100
			19497		10	50
			22150		5	-
2A1	Niquelado Níquel	40 x 40 mm	19172		10	100
2A2	Niquelado Níquel	40 x 40 mm	19173		10	100

Características:

- > Cerradura de mueble con gancho para puertas correderas.
- > Incluye 2 llaves.
- > Llave en bruto modelo 371.

Características:

- > Fechadura de móvel com gancho para portas corredeiras.
- > Inclui duas chaves.
- > Chaves em bruto modelo 371.

Llave en bruto Chave em bruto

Mod.	Acabado Acabamento	Cod.		
371	Niquelado Níquel	18390		10 1000

CERRADURA MUEBLE MOD. 7 FECHADURA MÓVEL MOD. 7

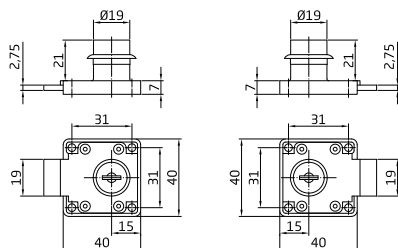

Acabado Acabamento	Medidas	Cod.			
Niquelado Níquel	40 x 40 mm	Derecha Direita	17742		20 240
			22151		5 -
		Izquierda Esquerda	17743		20 240
			22152		5 -

Características:

- > Cerradura de mueble reforzada con lengüeta recta de 19 mm.
- > Anchura máxima: 21 mm.
- > Incluye 2 llaves.
- > Llaves en bruto modelo 371.

Características:

- > Fechadura de móvel reforçada com lingueta reta de 19 mm.
- > Largura máxima: 21 mm.
- > Inclui duas chaves.
- > Chaves em bruto modelo 371.

Llave en bruto Chave em bruto

Mod.	Acabado Acabamento	Cod.		
371	Niquelado Níquel	18390		10 1000

CERRADURA MUEBLE MOD. 8 FECHADURA MÓVEL MOD. 8

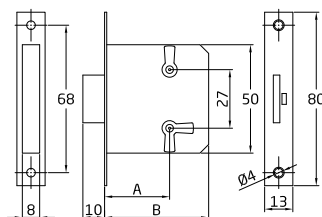

Entrada - Backset A (mm)	B (mm)
20	39
25	43
30	48
35	53
40	58

Acabado Acabamento	Medidas	Cod.		
Mate	20 mm	22635		5 -
	25 mm	22636		5 -
	30 mm	22637		5 -
	35 mm	22638		5 -
	40 mm	22639		5 -

Características:

- > Cerradura de embutir de latón.
- > Para mueble.
- > Incluye una llave de gorja.

Características:

- > Fechadura de latão de embutir.
- > Para móvel.
- > Inclui uma chave de gorja.

CERRADURA MUEBLE MOD. 9 FECHADURA MÓVEL MOD. 9

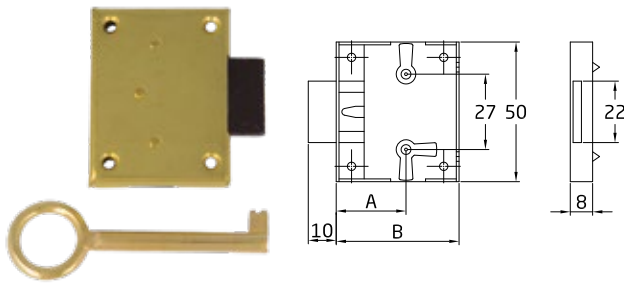

Entrada - Backset A (mm)	B (mm)
20	39
25	43
30	48
35	53
40	58

Acabado Acabamento	Medidas	Cod.		
Mate	20 mm	22640	1 ud.	5
	25 mm	22641	1 ud.	5
	30 mm	22642	1 ud.	5
	35 mm	22643	1 ud.	5
	40 mm	22644	1 ud.	5

Características:

- > Cerradura de sobreponer de latón.
- > Para mueble.
- > Incluye una llave de gorja.

Características:

- > Fechadura de latão de embutir.
- > Para móvel.
- > Inclui uma chave de gorja.

CERRADURA VITRINA FECHADURA VITRINA

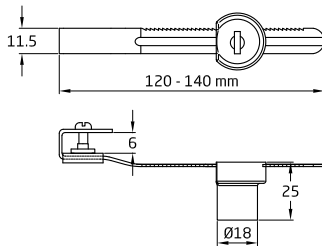

Mod.	Acabado Acabamento	Medidas	Cod.		
10A	Niquelado Níquel	120 x 25 mm	17799	10	100
			19498	1 ud.	50
		140 x 25 mm	17800	10	100
			19499	1 ud.	50
10A1	Niquelado Níquel	120 x 25 mm	19174	10	100
10A2	Niquelado Níquel	120 x 25 mm	19175	10	100

Características:

- > Cerradura metálica para vitrina.
- > Incluye 2 llaves.
- > Llaves en bruto modelo 371.

Características:

- > Fechadura metálica para vitrina.
- > Inclui duas chaves.
- > Chaves em bruto modelo 371.

Llave en bruto Chave em bruto

Mod.	Acabado Acabamento	Cod.		
371	Niquelado Níquel	18390	10	1000

CERRADURA BUZÓN FECHADURA DE CORREIO

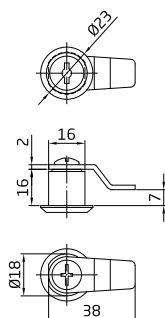

Mod.	Acabado Acabamento	Medidas	Cod.		
3A	Niquelado Níquel	Ø18 x 16 x 38 mm	17739	10	100
			19500	1 ud.	50
			22144	1 ud.	5
3A1	Niquelado Níquel	Ø18 x 16 x 38 mm	22029	10	100
3A2	Niquelado Níquel	Ø18 x 16 x 38 mm	22032	10	100

Características:

- > Cerradura de buzón con lengüeta doblada de 38 mm.
- > Incluye 2 llaves.
- > Llave en bruto modelo 371.

Características:

- > Fechadura de correio com lingueta dobrada de 38 mm.
- > Inclui duas chaves.
- > Chaves em bruto modelo 371.

Llave en bruto Chave em bruto

Mod.	Acabado Acabamento	Cod.		
371	Niquelado Níquel	18390	10	1000

CERRADURA BUZÓN FECHADURA DE CORREIO

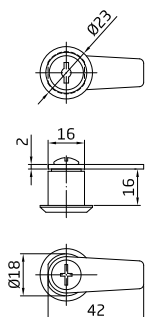

Mod.	Acabado Acabamento	Medidas	Cod.			
4A	Niquelado Níquel	Ø18 x 16 x 42 mm	17740		10	100
			19501	1 ud.	10	50
			22145	1 ud.	5	-
4A1	Niquelado Níquel	Ø18 x 16 x 42 mm	22030		10	100
4A2	Niquelado Níquel	Ø18 x 16 x 42 mm	22033		10	100

Características:

- > Cerradura de buzón con lengüeta recta de 42 mm.
- > Anchura máxima: 16 mm.
- > Incluye 2 llaves.
- > Llave en bruto modelo 371.

Características:

- > Fechadura de correio com lingueta reta de 42 mm.
- > Inclui duas chaves.
- > Largura máxima 16 mm.
- > Chaves em bruto modelo 371.

Llave en bruto		Chave em bruto			
Mod.	Acabado Acabamento	Cod.			
371	Niquelado Níquel	18390		10	1000

CERRADURA BUZÓN MOD. 3KIT FECHADURA DE CORREIO MOD. 3KIT



Acabado Acabamento	Cod.				
Niquelado Níquel	Panel 16 mm max Painel 16 mm max	23568	1 ud.	10	50

Características:

- > Cerradura de buzón con tres lengüetas de diferentes tamaños.
- > Anchura máxima 7 mm.
- > Incluye dos llaves.
- > Llaves en bruto modelo 371.

Características:

- > Fechadura de correio com 3 linguetas tamanhos diferentes.
- > Largura máxima 7 mm.
- > Inclui duas chaves.
- > Chaves em bruto modelo 371.

Llave en bruto		Chave em bruto			
Mod.	Acabado Acabamento	Cod.			
371	Niquelado Níquel	18390		10	1000

CERRADURA BUZÓN FECHADURA DE CORREIO

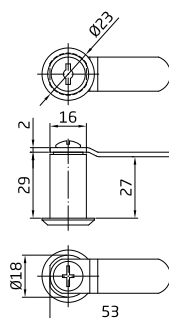

Mod.	Acabado Acabamento	Medidas	Cod.			
5A	Niquelado Níquel	Ø18 x 29 x 53 mm	17741		10	100
			19502	1 ud.	10	50
			22146	1 ud.	5	-
5A1	Niquelado Níquel	Ø18 x 29 x 53 mm	22031		10	100
5A2	Niquelado Níquel	Ø18 x 29 x 53 mm	22034		10	100

Características:

- > Cerradura de buzón con lengüeta recta de 53 mm.
- > Anchura máxima: 27 mm.
- > Incluye 2 llaves.
- > Llave en bruto modelo 371.

Características:

- > Fechadura de correio com lingueta reta de 53 mm.
- > Largura máxima 27 mm.
- > Inclui duas chaves.
- > Chaves em bruto modelo 371.

Llave en bruto		Chave em bruto			
Mod.	Acabado Acabamento	Cod.			
371	Niquelado Níquel	18390		10	1000

COMPÁS MOD. 70 COMPASSOS MOD. 70

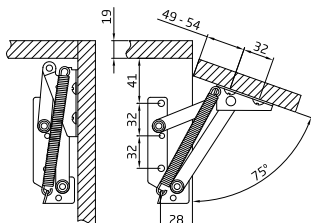

Acabado	Medidas	Cod.		
Acabamento				
Niquelado	100 mm	17761		-
Níquel				20

Características:

- > Compás de muelle.
- > Para puertas abatibles de apertura ascendente.
- > Aplicación según tamaño y peso de la puerta.
- > Por pares.

Características:

- > Compasso de mola.
- > Para portas rebatíveis de abertura ascendente.
- > Aplicação segundo tamanho e peso da porta.
- > Em pares.

COMPÁS MOD. 71 COMPASSOS MOD. 71

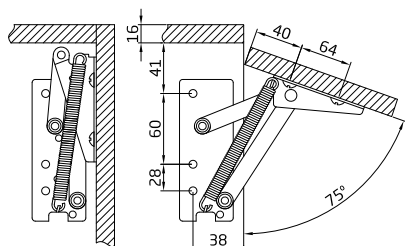

Acabado	Medidas	Cod.		
Acabamento				
Niquelado	120 mm	17762		-
Níquel				20

Características:

- > Compás reforzado de muelle.
- > Para puertas abatibles de apertura ascendente.
- > Aplicación según tamaño y peso de la puerta.
- > Por pares.

Características:

- > Compasso reforçado de mola.
- > Para portas rebatíveis de abertura ascendente.
- > Aplicação segundo tamanho e peso da porta.
- > Em pares.

COMPÁS GAS ABIERTO MOD. 95 COMPASSO A GÁS ABERTO MOD. 95

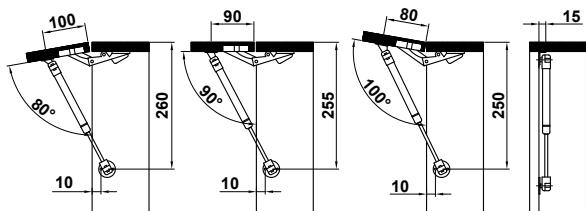

Acabado	Medidas	Cod.		
Acabamento				
Gris	8 kg	19569		4
Cinzeno	12 kg	19570		80

Características:

- > Compás de gas abierto.
- > Para puertas abatibles de apertura ascendente.
- > La hoja queda posicionada a 80°, 90° o a 100° según tamaño y peso.
- > Incluye soportes de fijación para madera y aluminio.

Características:

- > Compasso de gás aberto.
- > Para portas de abertura ascendente.
- > A folha fica posicionada a 80°, 90° ou a 100° segundo tamanho e peso.
- > Inclui suportes de fixação para madeira e alumínio.

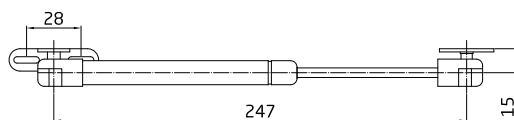

COMPÁS GAS CERRADO MOD. 96 COMPASSO A GÁS FECHADO MOD. 96

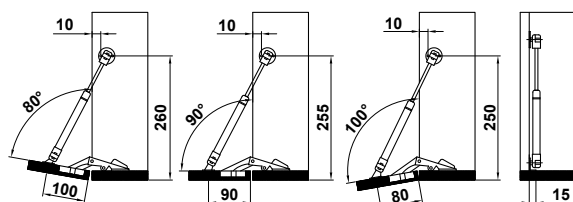

Acabado Acabamento	Medidas	Cod.		
Gris Cinzento	8 kg	19571		4 80
	12 kg	19572		4 80

Características:

- > Compás de gas cerrado.
- > Para puertas abatibles de apertura descendente.
- > La hoja queda posicionada a 80°, 90° o a 100° según tamaño y peso.
- > Incluye soportes de fijación para madera y aluminio.

Características:

- > Compasso de gás fechado.
- > Para portas de abertura descendente.
- > A folha fica posicionada a 80°, 90° ou a 100° segundo tamanho e peso.
- > Inclui suportes de fixação para madeira e alumínio.

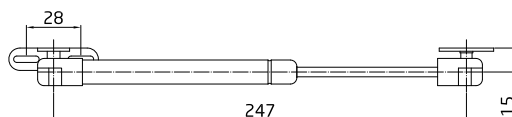

COMPÁS GAS MIXTO MOD. 97 COMPASSO A GÁS AJUSTÁVEL MOD. 97

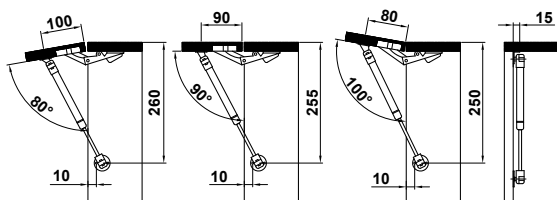

Acabado Acabamento	Medidas	Cod.		
Gris Cinzento	8 kg	19573		4 80
	12 kg	19574		4 80

Características:

- > Compás de gas con función de fricción.
- > Para puertas abatibles de apertura ascendente.
- > La hoja queda posicionada en distintos ángulos según tamaño y peso.
- > Incluye soportes de fijación para madera y aluminio.

Características:

- > Compasso de gás com função de fricção.
- > Para portas de abertura ascendente.
- > A folha fica posicionada em diferentes ângulos segundo tamanho e peso.
- > Inclui suportes de fixação para madeira e alumínio.

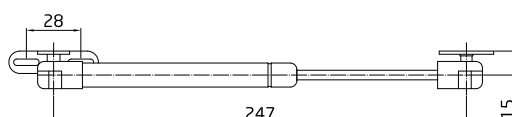

COMPÁS GAS REGULABLE MOD. 98 COMPASSO A GÁS REGULÁVEL MOD. 98



Acabado Acabamento	Medidas	Cod.		
Plata Prata	8 kg	23742		1 ud. 4 80
	12 kg	23743		1 ud. 4 80

Características:

- > Compás de gas regulable.
- > Para puertas abatibles de apertura ascendente.
- > La hoja queda posicionada a 80°, 90° o a 100° según tamaño y peso de la misma.
- > Incluye soportes de fijación para madera y aluminio.

Características:

- > Compasso de gás regulável.
- > Para portas de abertura ascendente.
- > A folha fica posicionada a 80°, 90° ou a 100° conforme tamanho e peso da mesma.
- > Inclui suportes de fixação para madeira e alumínio.

EMBELLECEDOR EXCÉNTRICA MOD. 20 TAMPA DE PARAFUSO MOD. 20

PLÁSTICO
PLÁSTIC
PLASTIQUE

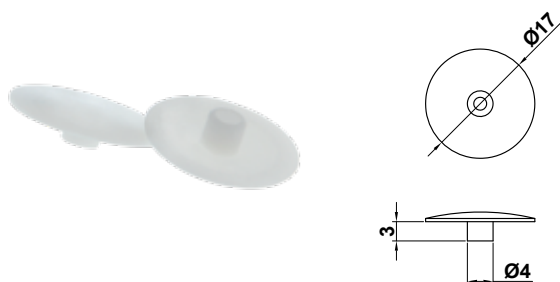

Acabado Acabamento	Medidas	Cod.		
Blanco Branco	Ø17 mm	17773		200 1200
		29089	10 ud.	5 -
Marrón Castanho	Ø17 mm	17775		200 1200
		29091	10 ud.	5 -
Negro Preto	Ø17 mm	17774		200 1200
		29090	10 ud.	5 -

Características:

- > Embellecedor de plástico.
- > Para excéntrica.

Características:

- > Embelezador de plástico.
- > Para excêntrica.

SOPORTE OCULTO FIJACIÓN ESTANTES MOD. 40 SUPORTE OCULTO FIXAÇÃO PRATELEIRAS MOD. 40

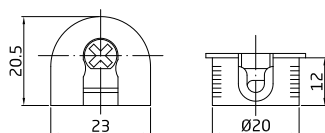

Acabado Acabamento	Medidas	Cod.		
Blanco Branco	M6 - Ø20 x 12,5 mm	17765		200 1200
		22194	4 ud.	5 -
Marrón Castanho	M6 - Ø20 x 12,5 mm	17766		200 1200
		22195	4 ud.	5 -
Negro Preto	M6 - Ø20 x 12,5 mm	17764		200 1200
		22196	4 ud.	5 -
Niquelado Níquel	M6 - Ø20 x 12,5 mm	17763		200 1200
		22197	4 ud.	5 -

Características:

- > Soporte oculto para fijación de estantes.
- > Para ensamblado de tableros de muebles.

Características:

- > Suporte oculto para fixação de prateleiras.
- > Para montagem de tabuleiros de móveis.

ENGANCHE PARA SOPORTE OCULTO MOD. 60 PARAFUSO SUPORTE OCULTO MOD. 60

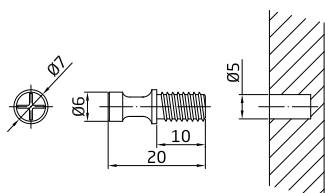

Acabado Acabamento	Medidas	Cod.		
Zincado	Ø6 x 15,5 mm	17767		200 5000
		22187	10 ud.	5 -

Características:

- > Enganche para soporte oculto.
- > Para ensamblado de tableros de muebles.
- > Para excéntrica modelo 40.

Características:

- > Parafuso excêntrico.
- > Para montagem de tabuleiros de móveis.
- > Excêntrica modelo 40.

SOPORTE OCULTO FIJACIÓN ESTANTES MOD. 41 SUPORTE OCULTO FIXAÇÃO PRATELEIRAS MOD. 41

PLÁSTICO
PLASTIC
PLASTIQUE

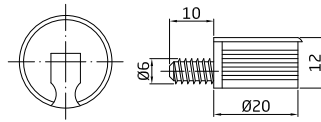

Acabado Acabamento	Medidas	Cod.		
Blanco Branco	M6 - Ø20 x 12 mm	17768		100 600
		22198	4 ud.	5 -
Marrón Castanho	M6 - Ø20 x 12 mm	17770		100 600
		22199	4 ud.	5 -
Negro Preto	M6 - Ø20 x 12 mm	17769		100 5000
		22200	4 ud.	5 -

Características:

- > Soporte oculto para fijación de estantes.
- > Para ensamblado de tableros de muebles.

Características:

- > Suporte oculto para fixação de prateleiras.
- > Para montagem de tabuleiros de móveis.

EXCÉNTRICA MOD. 30 EXCÊNTRICOS DE APERTO MOD. 30

ZAMAK

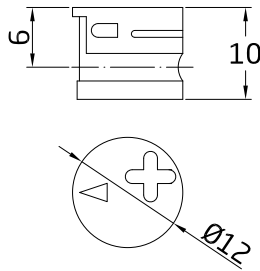

Acabado Acabamento	Medidas	Cod.		
Niquelado Níquel	Ø12 x 10 x 5,5 mm	17771		200 1200
		22192	4 ud.	5 -

Características:

- > Excéntrica de zamak.
- > Para ensamblado de tableros de muebles.
- > Para engancho de excéntrica modelo 50.

Características:

- > Excéntrica de zamak.
- > Para montagem de tabuleiros de móveis.
- > Para suporte de excéntrica modelo 50.

EXCÉNTRICA MOD. 35 EXCÊNTRICOS DE APERTO MOD. 35

ZAMAK

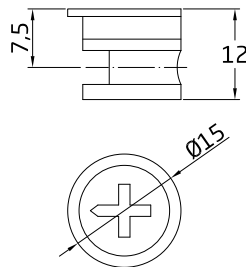

Acabado Acabamento	Medidas	Cod.		
Niquelado Níquel	Ø15 x 12 x 7,5 mm	17772		200 1200
		22193	4 ud.	5 -

Características:

- > Excéntrica de zamak.
- > Para ensamblado de tableros de muebles.
- > Para engancho de excéntrica modelo 50.

Características:

- > Excéntrica de zamak.
- > Para montagem de tabuleiros de móveis.
- > Para suporte de excéntrica modelo 50.

ENGANCHE EXCÉNTRICA MOD. 50 PARAFUSO PARA EXCÉNTRICO MOD. 50

ZAMAK

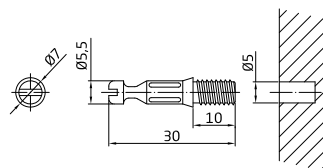

Acabado Acabamento	Medidas	Cod.		
Zincado	Ø6 x 20 x 9,5 mm	17776		200 3000
		22184	10 ud.	5 -

Características:

- > Enganche de excéntrica.
- > Para ensamblado de tableros de muebles.
- > Para excéntrica de Ø 12 modelo 30.
- > Rosca de madera.

Características:

- > Parafuso excéntrico.
- > Para montagem de tabuleiros de móveis.
- > Para excéntrica Ø 12 modelo 30.
- > Rosca de madeira.

ENGANCHE EXCÉNTRICA MOD. 55 PARAFUSO PARA EXCÊNTRICO MOD. 55

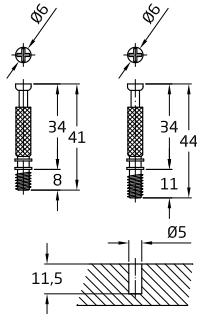

Acabado Acabamento	Medidas	Cod.			
Zincado	Ø6 x 41 x 34 x 8 mm	17778		200	3000
		22185		10 ud.	5
	Ø6 x 44 x 34 x 11 mm	17777		200	1200
		22186		10 ud.	5

Características:

- > Enganche de excéntrica.
- > Para ensamblado de tableros de muebles.
- > Para excéntrica de Ø 15 modelo 35.

Características:

- > Parafuso excéntrico.
- > Para montagem de tabuleiros de móveis.
- > Para excéntrica Ø 15 modelo 35.

TUERCA MOD. 130 PORCA DE GARRAS MOD. 130

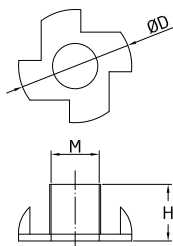

M (mm)	H (mm)	D (mm)
M6	8	15
M8	10	18
M10	10	20

Acabado Acabamento	Medidas	Cod.			
Zincado	M6 x 8 x Ø15 mm	17781		200	5000
		22345		4 ud.	5
	M8 x 10 x Ø18 mm	17782		200	5000
		22346		4 ud.	5
M10 x 10 x Ø20 mm	17783		200	2000	
	22344		4 ud.	5	-

Características:

- > Tuerca de acero con 4 púas con rosca.
- > Para patas y ruedas con espiga roscado.
- > Compatibles con las ruedas modelo 1501 a 1505.

Características:

- > Porca em aço com 4 garras com rosca.
- > Para pés e rodízios com eixo roscado.
- > Compatíveis com as rodas modelo 1501 a 1505.

TUERCA MOD. 135 PORCA DE GARRAS MOD. 135

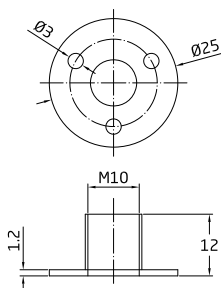

Acabado Acabamento	Medidas	Cod.			
Zincado	M10 x 12 x Ø25 mm	17780		200	2000
		22347		4 ud.	5

Características:

- > Tuerca de acero sin púas con rosca.
- > Para patas y ruedas con espiga roscado.
- > Compatibles con las ruedas modelo 1501 a 1505.

Características:

- > Porca em aço sem garras com rosca.
- > Para pés e rodízios com eixo roscado.
- > Compatíveis com as rodas modelo 1501 a 1505.

SOPORTE PARA BALDAS DE CRISTAL MOD. 164 SOPORTE PARA PRATELEIRAS DE VIDRO MOD. 164

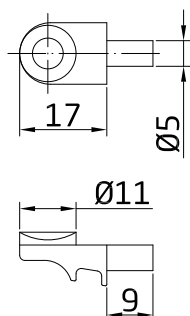

Acabado Acabamento	Medidas	Cod.				
Latonado	17 x 11 x Ø5 mm	19578		100	1200	
		19699		4 ud.	10	100
		22315		8 ud.	5	-
Niquelado Níquel	17 x 11 x Ø5 mm	19579		100	1200	
		22316		8 ud.	5	-

Características:

- > Soporte metálico con ventosa.
- > Para balda de cristal en interior de armario.

Características:

- > Suporte metálico com ventosa.
- > Para prateleiras interiores de armário de vidro.

SOPORTE ACERO PARA BALDAS MOD. 160 SOPORTE AÇO PARA PRATELEIRAS MOD. 160

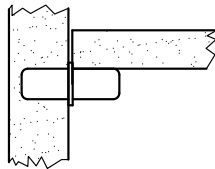
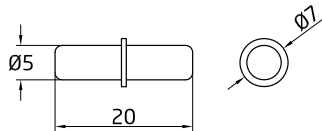

Acabado Acabamento	Medidas	Cod.		
Bicromatado	Ø5 x 20 mm	17791		200 1200
		19690	8 ud.	10 100
		22304	8 ud.	5 -
Negro Preto	Ø5 x 20 mm	17790		200 5000
		19581	8 ud.	10 100
		22305	8 ud.	5 -
Niquelado Níquel	Ø5 x 20 mm	17789		200 5000
		22306	8 ud.	5 -

Características:

> Soporte cilíndrico de acero para balda interior de armario.

Características:

> Soporte cilíndrico de aço para prateleiras interiores de armário.

SOPORTE ACERO PARA BALDAS MOD. 162 SOPORTE AÇO PARA PRATELEIRAS MOD. 162

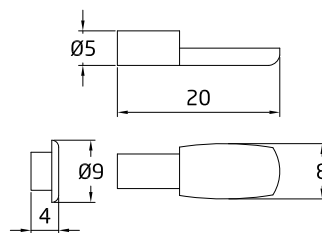

Acabado Acabamento	Medidas	Cod.		
Niquelado Níquel	Ø5 x 20 x 8 mm	17796		200 1200
		22312	8 ud.	5 -

Características:

> Soporte plano de acero.
> Para balda interior de armario.

Características:

> Soporte plano de aço.
> Para prateleiras interiores de armário.

SOPORTE PLÁSTICO PARA BALDAS MOD. 161 SOPORTE PLASTICO PARA PRATELEIRAS MOD. 161

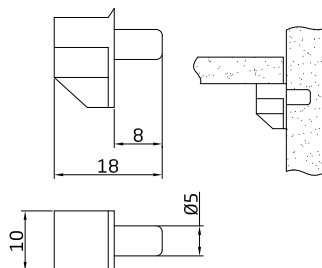

Acabado Acabamento	Medidas	Cod.		
Blanco Branco	Ø5 x 18 x 10 mm	17793		500 5000
		22307	8 ud.	5 -
Marrón Castanho	Ø5 x 18 x 10 mm	17794		500 5000
		19695	8 ud.	10 100
Negro Preto	Ø5 x 18 x 10 mm	22308	8 ud.	5 -
		17795		500 5000
Transparente	Ø5 x 18 x 10 mm	22309	8 ud.	5 -
		17792		500 5000
22310	8 ud.	5 -		

Características:

> Soporte de plástico.
> Para balda interior de armario.

Características:

> Soporte de plástico.
> Para prateleiras interiores de armário.

SOPORTE PLÁSTICO PARA BALDAS MOD. 163 SOPORTE PLASTICO PARA PRATELEIRAS MOD. 163

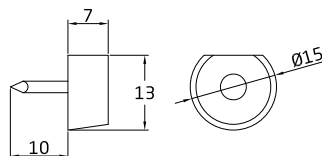

Acabado Acabamento	Medidas	Cod.		
Blanco Branco	Ø15 x 7 x 19 mm	17930		200 10000
		22313	8 ud.	5 -
Marrón Castanho	Ø15 x 7 x 19 mm	17931		200 10000
		22314	8 ud.	5 -

Características:

> Soporte de plástico.
> Para balda interior de armario.

Características:

> Soporte de plástico.
> Para prateleiras interiores de armário.

SOPORTE PLÁSTICO PARA BALDAS MOD. 165 SUPORTE PLASTICO PARA PRATELEIRAS MOD. 165

PLÁSTICO
PLASTIC
PLASTIQUE

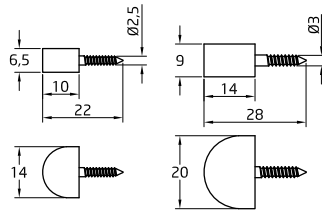

Acabado Acabamento	Medidas	Cod.			
Blanco Branco	Ø14 x 22 mm	20304		50	500
		22317	8 ud.	5	-
	Ø20 x 30 mm	20306		50	500
		20310	4 ud.	6	60
Marrón Castanho	Ø14 x 22 mm	22319	8 ud.	5	-
		20305		50	500
	Ø20 x 30 mm	22318	8 ud.	5	-
		20307		50	500
		20311	4 ud.	6	60
		22320	8 ud.	5	-

Características:

- > Soporte media luna de plástico.
- > Para baldas interiores de armario.

Características:

- > Suporte meia-lua em plástico.
- > Para prateleiras interiores de armário.

ESPIGA MOD. 25 ESPIGÃO MOD. 25

MADERA
MADEIRA
BOS
WOOD

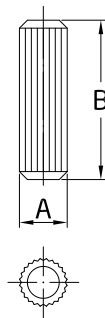

Acabado Acabamento	Medidas	A x B	Cod.			
Pino Pinho	Ø6 x 30 mm		23604		1	20
			22189	40 ud.	5	-
	Ø8 x 30 mm		23605		1	20
			20423	30 ud.	6	60
	Ø10 x 40 mm		22190	30 ud.	5	-
			23606		1	20
		20424	20 ud.	6	60	
		22191	20 ud.	5	-	

Características:

- > Espigas de madeira.
- > Para unión de tableros.

Características:

- > Cavilhas de madeira.
- > Para união de tableiros.

CUÑA NIVELADORA MOD. 160 CUNHA NIVELADORA MOD. 160

PLÁSTICO
PLASTIC
PLASTIQUE

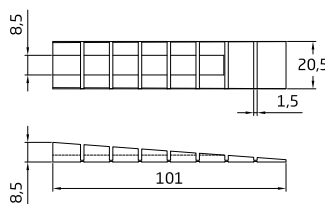

Acabado Acabamento	Cod.			
Negro Preto	23339	4 ud.	6	120

Características:

- > Cuña niveladora de muebles de plástico.
- > Recortable.

Características:

- > Cunha niveladora de móveis em plástico.
- > Recortável.

TAPÓN ADHESIVO MOD. 614 TAMPA ADESIVA MOD. 614

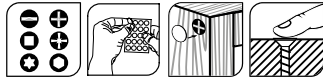
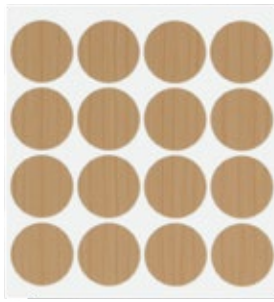

Acabado Acabamento	Medidas	Cod.			
Aluminio Alumínio	Ø12 mm	23527	50 ud.	10	300
	Ø18 mm	23536	48 ud.	10	300
Blanco Branco	Ø12 mm	23524	50 ud.	10	300
	Ø18 mm	23533	48 ud.	10	300
Castaño Castanho	Ø12 mm	23529	50 ud.	10	300
	Ø18 mm	23538	48 ud.	10	300
Gris Cinzento	Ø12 mm	23525	50 ud.	10	300
	Ø18 mm	23534	48 ud.	10	300
Haya Faia	Ø12 mm	23522	50 ud.	10	300
	Ø18 mm	23531	48 ud.	10	300
Maple	Ø12 mm	23521	50 ud.	10	300
	Ø18 mm	23530	48 ud.	10	300
Negro Preto	Ø12 mm	23526	50 ud.	10	300
	Ø18 mm	23535	48 ud.	10	300
Nogal Nogueira	Ø12 mm	23523	50 ud.	10	300
	Ø18 mm	23532	48 ud.	10	300
Pino Pinho	Ø12 mm	23528	50 ud.	10	300
	Ø18 mm	23537	48 ud.	10	300

Características:

- > Tapón adhesivo de PVC.
- > Para tapar la cabeza de los tornillos y tirafondos.

Características:

- > Tampa adesiva de PVC.
- > Para tapar a cabeça dos parafusos e tira-fundos.

TORNILLO ENSAMBLE MOD. 1 UNIÃO PARA MÓVEIS/PAINÉIS MOD. 1

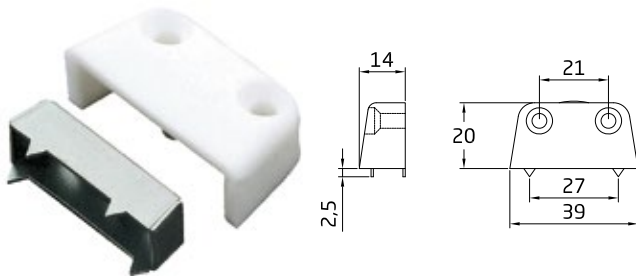

Acabado Acabamento	Medidas	Cod.			
Blanco Branco	40 x 21 mm	1362	50	500	
		2016	2 ud.	10	50
		22337	4 ud.	5	-
Marrón Castanho	40 x 21 mm	1363	50	500	
		2017	2 ud.	10	50
		22338	4 ud.	5	-

Características:

- > Tornillo de ensamble.
- > Para unión por la parte interna de tableros en muebles.

Características:

- > Parafuso de união para montagem.
- > Pela parte interna de tabuleiros em móveis.

TORNILLO ENSAMBLE MOD. 2 UNIÃO PARA MÓVEIS/PAINÉIS MOD. 2



Acabado Acabamento	Medidas	Cod.			
Bicromatado	40 x 23 mm	10412	50	500	
		22339	4 ud.	5	-
Latonado	40 x 23 mm	10411	50	500	
		22340	4 ud.	5	-

Características:

- > Tornillo de ensamble metálico.
- > Para unión por la parte interna de tableros en muebles.

Características:

- > Parafuso metálico de união.
- > Para montagem pela parte interna de tabuleiros em móveis.

TORNILLO ENSAMBLE MOD. 3 UNIÃO PARA MÓVEIS/PAINÉIS MOD. 3

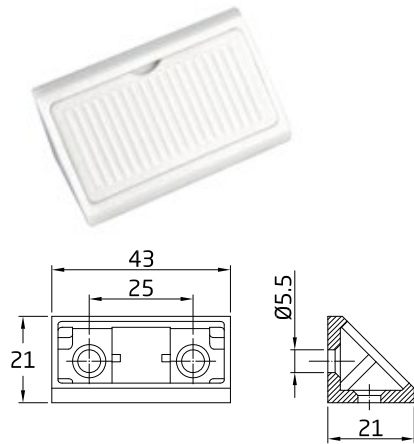

Acabado Acabamento	Medidas	Cod.			
Blanco Branco	43 x 21 mm	20312		50	500
		20315	2 ud.	6	60
		22341	4 ud.	5	-
Marrón claro Castanho claro	43 x 21 mm	20313		50	500
		20316	2 ud.	6	60
		22342	4 ud.	5	-
Marrón oscuro Castanho escuro	43 x 21 mm	20314		50	500
		20317	2 ud.	6	60
		22343	4 ud.	5	-

Características:

- > Tornillo de ensamble de plástico.
- > Para unión por la parte interna de tableros en muebles.

Características:

- > Parafuso em plástico.
- > Para união para montagem pela parte interna de tabuleiros em móveis.

TORNILLO ENSAMBLE MOD. 4 UNIÃO PARA MÓVEIS/PAINÉIS MOD. 4

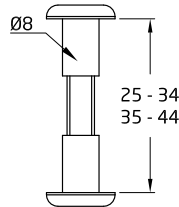

Acabado Acabamento	Medidas	Cod.			
Blanco Branco	M6	24100	4 ud.	8	192
		24101	4 ud.	8	192
Marrón Castanho	M6	24102	4 ud.	8	192
		24103	4 ud.	8	192

Características:

- > Tornillo de ensamble.
- > Métrica 6 mm.
- > Con tuercas en plástico.

Características:

- > União para móveis.
- > M6 mm.
- > Com porca de garras de plástico.

SOPORTE MOD. 385 SUPORTE MOD. 385

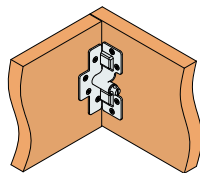
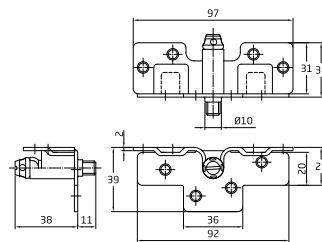

Acabado Acabamento	Medidas	Cod.			
Bicromatado	97 x 38 mm	20495		6	36
		22321	1 ud.	5	-

Características:

- > Soporte de acero.
- > Para la fijación de los armazones de madera de las camas.

Características:

- > Suporte de aço.
- > Para a fixação das armações de madeira das camas.

GOLPETE MOD. 00 FECHOS MOD. 00

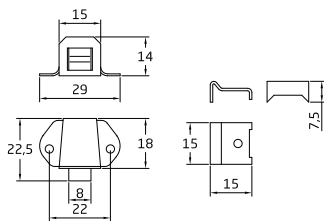

Acabado Acabamento	Medidas	Cod.			
Zincado	22 x 22 mm	181		100	1000
		22201	2 ud.	5	-

Características:

- > Golpete metálico para mueble.
- > Para el cierre de puertas de armario.

Características:

- > Fecho metálico para móvil.
- > Para fechar portas de armários.

GOLPETE MOD. 1 FECHOS MOD. 1

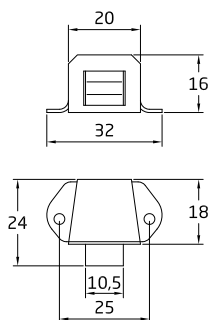

Acabado Acabamento	Medidas	Cod.			
Zincado	25 x 24 mm	182		100	1000
		1021	2 ud.	10	100
		22202	2 ud.	5	-

Características:

- > Golpete metálico para mueble.
- > Para el cierre de puertas de armario.

Características:

- > Fecho metálico para móvil.
- > Para fechar portas de armários.

GOLPETE MOD. 3 FECHOS MOD. 3

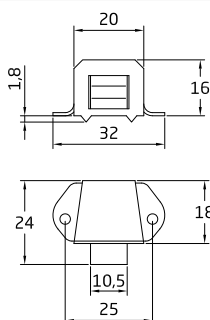

Acabado Acabamento	Medidas	Cod.			
Zincado	25 x 24 mm	184		100	1000

Características:

- > Golpete metálico con púas.
- > Para el cierre de puertas de armario.

Características:

- > Fecho metálico com puas para móvil.
- > Para fechar as portas dos armários.

GOLPETE MOD. 5 FECHOS MOD. 5

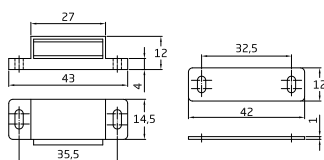

Acabado Acabamento	Medidas	Cod.			
Blanco Branco	43 x 15 mm	185		100	500
		766	2 ud.	10	100
		22203	2 ud.	5	-
Marrón Castanho	43 x 15 mm	186		100	500
		767	2 ud.	10	100
		22204	2 ud.	5	-

Características:

- > Golpete magnético para mueble.
- > Para el cierre de puertas de armario.
- > Resistencia a la tracción: 3 kg.

Características:

- > Fecho magnético para móvil.
- > Para fechar portas de armários.
- > Resistência à tração: 3 kg.

GOLPETE MOD. 10 FECHOS MOD. 10

PLÁSTICO
PLASTIC
PLASTIQUE

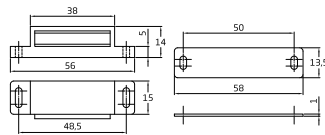

Acabado Acabamento	Medidas	Cod.		
Blanco Branco	56 x 15 mm	723		100
		833		2 ud.
		22205		2 ud.
Marrón Castanho	56 x 15 mm	724		100
		834		2 ud.
		22206		2 ud.

Características:

- > Golpete magnético para mueble.
- > Para el cierre de puertas de armario.
- > Resistencia a la tracción: 5 kg.

Características:

- > Fecho magnético para móvel.
- > Para fechar portas de armários.
- > Resistência à tração: 5 kg.

GOLPETE MOD. 20 FECHOS MOD. 20

PLÁSTICO
PLASTIC
PLASTIQUE

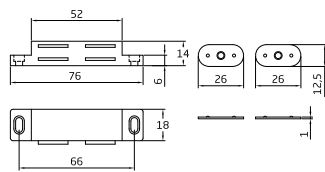

Acabado Acabamento	Medidas	Cod.		
Blanco Branco	76 x 18 mm	7589		20
		15630		2 ud.
		22221		2 ud.
Marrón Castanho	76 x 18 mm	7590		20
		15631		2 ud.
		22222		2 ud.

Características:

- > Golpete magnético doble para mueble.
- > Para el cierre de puertas de armario.
- > Resistencia a la tracción: 6 kg.

Características:

- > Fecho magnético doble para móvel.
- > Para fechar portas de armários.
- > Resistência à tração: 6 kg.

GOLPETE MOD. 110 FECHOS MOD. 110

PLÁSTICO
PLASTIC
PLASTIQUE

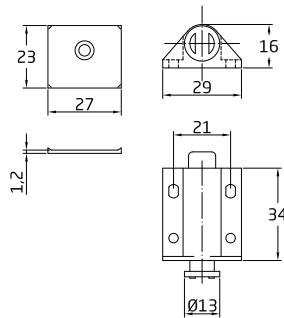

Acabado Acabamento	Medidas	Cod.		
Blanco Branco	34 x 30 mm	10611		20
		15701		2 ud.
		22229		2 ud.
Marrón Castanho	34 x 30 mm	10612		20
		15702		2 ud.
		22230		2 ud.

Características:

- > Golpete magnético.
- > Con muelle.
- > Para el cierre de puertas de armario.

Características:

- > Fecho magnético.
- > Com mola.
- > Para fechar portas de armários.

GOLPETE MOD. 120 FECHOS MOD. 120

PLÁSTICO
PLASTIC
PLASTIQUE

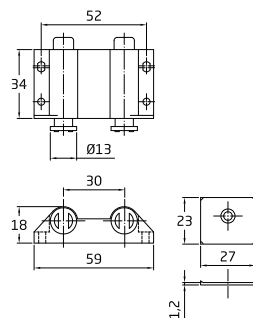

Acabado Acabamento	Medidas	Cod.		
Blanco Branco	34 x 60 mm	15703		1 ud.
		22680		1 ud.
Marrón Castanho	34 x 60 mm	10614		20
		22681		1 ud.

Características:

- > Golpete magnético doble.
- > Con muelle.
- > Para el cierre de puertas de armario.

Características:

- > Fecho magnético.
- > Com mola.
- > Para fechar portas de armários.

GOLPETE MOD. 11 FECHOS MOD. 11

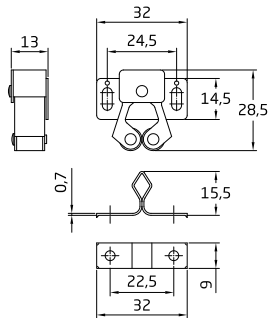

Acabado Acabamento	Medidas	Cod.		
Bicromatado	32 x 26 mm	1621	100	500
		8113 2 ud.	10	100
		22207 4 ud.	5	-
Bronceado Bronze	32 x 26 mm	4914	100	500
		8114 2 ud.	10	100
		22208 4 ud.	5	-
Zincado	32 x 26 mm	671	100	500
		1022 2 ud.	10	100
		22209 4 ud.	5	-

Características:

- > Golpete de acero tipo lira.
- > Con rodillos de nylon.
- > Para el cierre de puertas de armario.

Características:

- > Fecho de aço tipo lira.
- > Com rolos de nylon.
- > Para fechar portas de armários.

Soporte golpete MOD. 11.12

Soporte para fecho MOD. 11.12

Acabado Acabamento	Cod.		
Bronceado Bronze	5185	100	-

Tirafondo golpete MOD. 11.12

Parafuso para fecho MOD. 11.12

Acabado Acabamento	Cod.		
Bicromatado	5634	100	4000
Bronceado Bronze	5525	100	4000
Zincado	5635	100	4000

GOLPETE MOD. 12 FECHOS MOD. 12

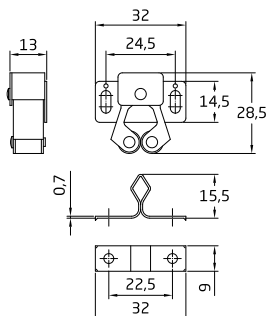

Acabado Acabamento	Medidas	Cod.		
Bicromatado	34 x 30 mm	1622	100	500
		8115 2 ud.	10	100
		22211 4 ud.	5	-
Bronceado Bronze	34 x 30 mm	4915	100	500
		8116 2 ud.	10	100
		22210 4 ud.	5	-
Zincado	34 x 30 mm	1133 2 ud.	10	100
		1269	100	500
		22212 4 ud.	5	-

Características:

- > Golpete de acero tipo lira.
- > Con rodillos de goma.
- > Para el cierre de puertas de armario.

Características:

- > Fecho de aço tipo lira.
- > Com rolos de borracha.
- > Para fechar portas de armários.

Soporte golpete MOD. 11.12

Soporte para fecho MOD. 11.12

Acabado Acabamento	Cod.		
Bronceado Bronze	5185	100	-

Tirafondo golpete MOD. 11.12

Parafuso para fecho MOD. 11.12

Acabado Acabamento	Cod.		
Bicromatado	5634	100	4000
Bronceado Bronze	5525	100	4000
Zincado	5635	100	4000

GOLPETE MOD. 15 FECHOS MOD. 15



Acabado Acabamento	Medidas	Cod.			
Bicromatado	46 x 15 mm	3183		100	500
		3187	2 ud.	10	50
		22217	4 ud.	5	-

Características:
 > Golpete de acero.
 > Con rodillos de nylon.
 > Para el cierre de puertas de armario.

Características:
 > Fecho de aço.
 > Com rolos de nylon.
 > Para fechar portas de armários.

GOLPETE MOD. 16 FECHOS MOD. 16



Acabado Acabamento	Medidas	Cod.			
Bicromatado	50 x 20 mm	4673		100	500
		22218	4 ud.	5	-

Características:
 > Golpete de acero.
 > Con rodillo de nylon.
 > Para el cierre de puertas de armario.

Características:
 > Fecho de aço.
 > Com rolo de nylon.
 > Para fechar portas de armários.

Soporte golpete MOD. 16

Acabado Acabamento	Cod.		
Bicromatado	5190		100

Soporte para fecho MOD. 16

GOLPETE MOD. 30 FECHOS MOD. 30

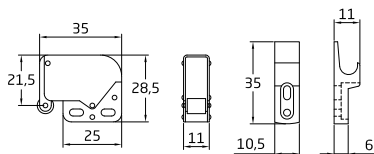

Acabado Acabamento	Medidas	Cod.			
Blanco Branco	28 x 35 mm	15690		20	200
		22223	2 ud.	5	-
Negro Preto	28 x 35 mm	15691		20	200
		22224	2 ud.	5	-

Características:
 > Golpete metálico.
 > Con muelle.
 > Para el cierre de puertas de armario.

Características:
 > Fecho magnético.
 > Com mola.
 > Para fechar portas de armários.

GOLPETE MOD. 100 FECHOS MOD. 100

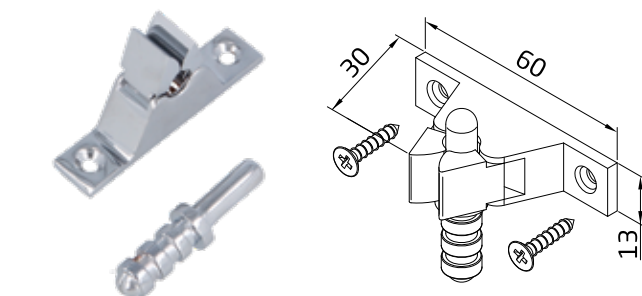

Acabado Acabamento	Medidas	Cod.			
Cromado	60 x 30 x 13 mm	7987		20	200
		13396	1 ud.	10	50
		22225	2 ud.	5	-
Latonado	60 x 30 x 13 mm	7988		20	200
		13395	1 ud.	10	50
		22226	2 ud.	5	-

Características:
 > Golpete de suelo en zamak.
 > Para sujeción de puertas y ventanas.

Características:
 > Fecho de chão em zamak.
 > Para fixação de portas e janelas.

GOLPETE MOD. 101 FECHOS MOD. 101

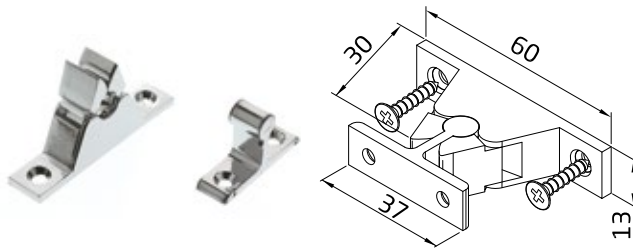

Acabado Acabamento	Medidas	Cod.			
Cromado	60 x 30 x 13 mm	7989		20	200
		13398	1 ud.	10	50
		22227	2 ud.	5	-
Latonado	60 x 30 x 13 mm	7990		20	200
		13397	1 ud.	10	50
		22228	2 ud.	5	-

Características:

- > Golpete de suelo en zamak.
- > Para sujeción de puertas y ventanas.

Características:

- > Fecho de parede em zamak.
- > Para fixação de portas e janelas.

GOLPETE FECHOS



Mod.	Medidas	Acabado Acabamento	Cod.			
13	50 x 9 mm	Cromado brillo Cromo brilho	5222		50	500
			8117	2 ud.	10	50
			22214	2 ud.	5	-
		Cuero Oxidado francês	8820		50	500
			13421	2 ud.	10	50
			2073		50	500
		Mate	2102	2 ud.	10	50
			22213	2 ud.	5	-
			14	60 x 12 mm	Cromado brillo Cromo brilho	8821
22216	2 ud.	5				-
Cuero Oxidado francês	8822				25	250
	3177				25	250
Mate	2110	2 ud.			10	50
	22215	2 ud.			5	-
18	43 x 8 mm	Cromado brillo Cromo brilho	8823		50	500
			22220	2 ud.	5	-
		Cuero Oxidado francês	8824		50	500
			4722		50	500
		Mate	2375	2 ud.	10	50
			22219	2 ud.	5	-

Características:

- > Golpete de latón.
- > Con rodillos de acero.
- > Para el cierre de puertas de armario.

Características:

- > Fecho em latão.
- > Com rolos de aço.
- > Para fechar portas de armários.

TAPÓN PASACABLES MOD. 140 TAMPA PASSACABOS MOD. 140

PLÁSTICO
PLASTIC
PLASTIQUE

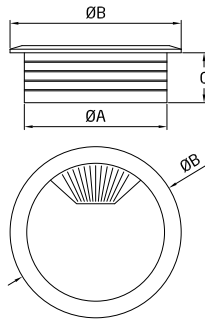

ØA (mm)	ØB (mm)	C (mm)
60	72	20
80	95	22

Acabado Acabamento	Medidas	Cod.			
Blanco Branco	Ø60 x 20 mm	21968		20	200
		21969	1 ud.	10	100
		29113	1 ud.	5	-
Gris Cinzento	Ø60 x 20 mm	17785		20	200
		19702	1 ud.	10	100
		22323	1 ud.	5	-
Negro Preto	Ø80 x 22 mm	17787		20	200
		17784		20	200
		Ø60 x 20 mm	19701	1 ud.	10
		22324	1 ud.	5	-
	Ø80 x 22 mm	17786		20	200

Características:

- > Tapón pasacables.
- > Con cierre de muelle.
- > Para colocación en escritorios y mesas de oficina.

Características:

- > Tampa passa-cabos.
- > Com fecho de mola.
- > Para colocar em secretárias e mesas de escritório.

GUÍA PORTATECLADO MOD. 53 GUIA PORTATECLADOS MOD. 53

ACERO
ACO - ACIER
STEEL



Acabado Acabamento	Medidas	Cod.			
Zincado	400 x 35 mm	12208		4	24

Características:

- > Guía corredera metálica.
- > Extracción parcial.
- > Con bolas de acero.
- > Para teclados de ordenador.

Características:

- > Guia corredeira metálica.
- > Extração parcial.
- > Com bolas de aço.
- > Para teclados de ordenador.

TORNILLO MOD. EURO PARAFUSO MOD. EURO

ACERO
ACO - ACIER
STEEL



Acabado Acabamento	Medidas	Cod.			
Niquelado Níquel	6,3 x 11,5 mm	23684		1	40
	6,3 x 13 mm	23685		1	40

Características:

- > Tornillo para montaje de muebles.

Características:

- > Parafuso para montagem de móveis.

GUÍA DE CAJÓN MOD. 12 NIZA GUIAS PARA GAVETAS MOD. 12 NIZA

ACERO
ACO - ACIER
STEEL

kg
12

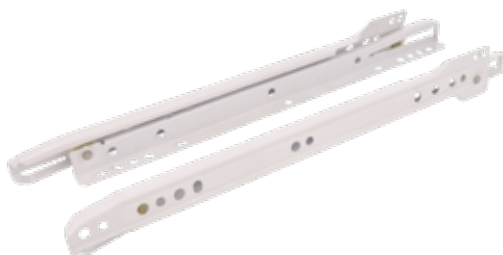

Acabado Acabamento	Medidas	Cod.			
Blanco Branco	300 x 37 mm	20931		-	25

Características:

- > Guía de cajón corredera metálica.
- > Con ruedas.
- > Espesor del perfil: 0,7 mm.
- > Resistencia: 12 kg/par.

Características:

- > Guia para gaveta corredeira metálica.
- > Com rodas.
- > Espessura do perfil: 0,7 mm.
- > Resistência: 12 kg/par.

GUÍA DE CAJÓN GUIAS PARA GAVETAS

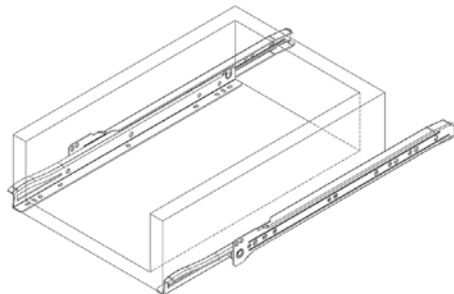
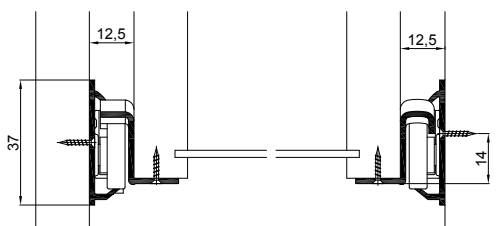

Mod.	Medidas	Acabado Acabamento	Cod.		
10	250 x 37 mm	Blanco Branco	5810		- 20
		Gris metalizado Cinzeno metal	7471		- 20
		Marrón Castanho	5818		- 20
		Negro Preto	5826		- 20
12	300 x 37 mm	Blanco Branco	5811		- 20
		Gris metalizado Cinzeno metal	7472		- 20
		Marrón Castanho	5819		- 20
		Negro Preto	5827		- 20
14	350 x 37 mm	Blanco Branco	5812		- 20
		Gris metalizado Cinzeno metal	7473		- 20
		Marrón Castanho	5820		- 20
		Negro Preto	5828		- 20
16	400 x 37 mm	Blanco Branco	5813		- 20
		Gris metalizado Cinzeno metal	7474		- 20
		Marrón Castanho	5821		- 20
		Negro Preto	5829		- 20
18	450 x 37 mm	Blanco Branco	5814		- 20
		Gris metalizado Cinzeno metal	7475		- 20
		Marrón Castanho	5822		- 20
		Negro Preto	5830		- 20
20	500 x 37 mm	Blanco Branco	5815		- 10
		Gris metalizado Cinzeno metal	7476		- 10
		Marrón Castanho	5823		- 10
		Negro Preto	5831		- 10
22	550 x 37 mm	Blanco Branco	5816		- 10
		Gris metalizado Cinzeno metal	7477		- 10
		Marrón Castanho	5824		- 10
		Negro Preto	5832		- 10
24	600 x 37 mm	Blanco Branco	5817		- 10
		Gris metalizado Cinzeno metal	7478		- 10
		Marrón Castanho	5825		- 10
		Negro Preto	5833		- 10

Características:

- > Guía de cajón corredera metálica.
- > Con ruedas.
- > Espesor del perfil: 1 mm.
- > Resistencia: 18 kg/par.

Características:

- > Guia corrediça metálica para gavetas.
- > Com rodas.
- > Espessura do perfil: 1 mm.
- > Resistência: 18 kg/par.

GUÍA DE CAJÓN MOD. 25 GUIAS PARA GAVETAS MOD. 25



Acabado Acabamento	Medidas	Cod.		
Galvanizado	153 x 17 mm	6594		20
	182 x 17 mm	6595		20
	214 x 17 mm	6596		10
	246 x 17 mm	6597		10
	278 x 17 mm	6598		10
	310 x 17 mm	6599		10
	342 x 17 mm	6600		20
	374 x 17 mm	6601		10
	406 x 17 mm	6602		10
	438 x 17 mm	6603		20

Características:

- > Guía corredera metálica para cajones de extracción parcial.
- > Con bolas de acero.
- > Resistencia: 15 kg/par.

Características:

- > Guia corrediça metálica de extração parcial para gavetas.
- > Com bolas de aço.
- > Resistência: 15 kg/par.

GUÍA DE CAJÓN MOD. 26 GUIAS PARA GAVETAS MOD. 26



Acabado Acabamento	Medidas	Cod.		
Galvanizado	182 x 27 mm	6604		20
	214 x 27 mm	6605		20
	246 x 27 mm	6606		20
	278 x 27 mm	6607		10
	310 x 27 mm	6608		20
	342 x 27 mm	6609		10
	374 x 27 mm	6610		20
	406 x 27 mm	6611		20
	438 x 27 mm	6612		20
	470 x 27 mm	7201		20
502 x 27 mm	7202		20	

Características:

- > Guía corredera metálica para cajones de extracción parcial.
- > Con bolas de acero.
- > Resistencia: 25 kg/par.

Características:

- > Guia corrediça metálica de extração parcial para gavetas.
- > Com bolas de aço.
- > Resistência: 25 kg/par.

Montaje guías cajones mod. 25-26 *Montagem de guias para gavetas mod. 25-26*

- 1 - Alojamiento para las guías
1 - Alojamento das guias

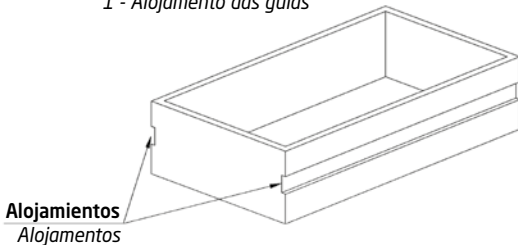

- 2 - Montaje guías en hueco del armario
2 - Fixação das guias no interior do armário

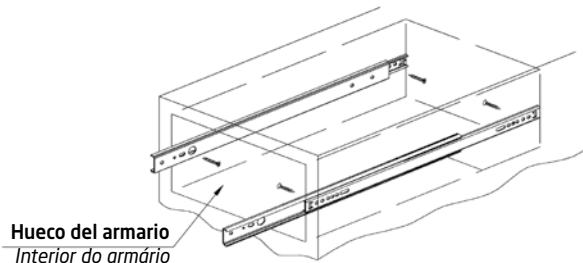

- 3 - Montaje guías en cajón
3 - Montagem das guias na gaveta

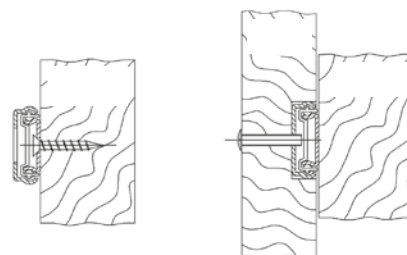
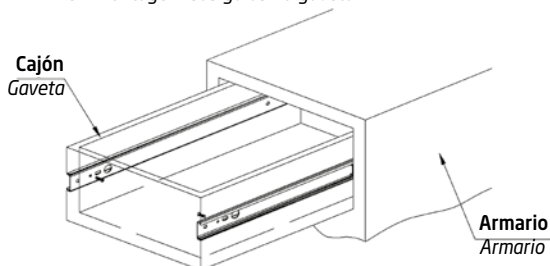

GUÍA DE CAJÓN MOD. 30 GUIAS PARA GAVETAS MOD. 30



Acabado Acabamento	Medidas	Cod.		
Blanco Branco	86 x 400 mm	9820		- 10
	86 x 450 mm	9821		- 10
	86 x 500 mm	9822		- 10

Características:

- > Guía de cajón corredera metálica.
- > Con ruedas.
- > Lateral de cajón incluido.
- > Frente regulable en altura.

Características:

- > Guia corrediça metálica para gavetas.
- > Com rodas.
- > Lateral de gaveta incluído.
- > Frente regulável em altura.

GUÍA DE CAJÓN MOD. 35 GUIAS PARA GAVETAS MOD. 35

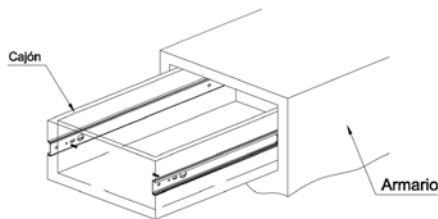

Acabado Acabamento	Medidas	Cod.		
Zincado	250 x 45 mm	10548		- 10
	300 x 45 mm	10549		- 10
	350 x 45 mm	10550		- 10
	400 x 45 mm	10551		- 10
	450 x 45 mm	10552		- 10
	500 x 45 mm	10553		- 6
	550 x 45 mm	10554		- 6
	600 x 45 mm	10555		- 6
700 x 45 mm	10556		- 6	

Características:

- > Guía de cajón corredera metálica de extracción total.
- > Con rodamientos.
- > Resistencia: 30 kg/par.
- > Desmontables.

Características:

- > Guia corrediça metálica para gavetas de extração total.
- > Com rolamentos.
- > Resistência: 30 kg/par.
- > Desmontável.

GUÍA DE CAJÓN MOD. 36 GUIAS PARA GAVETAS MOD. 36



Acabado Acabamento	Medidas	Cod.		
Zincado	250 x 45 mm	19152		- 10
	300 x 45 mm	19153		- 10
	350 x 45 mm	19154		- 10
	400 x 45 mm	19155		- 10
	450 x 45 mm	19156		- 10
	500 x 45 mm	19157		- 10
	550 x 45 mm	19158		- 10
	600 x 45 mm	19159		- 10
700 x 45 mm	19160		- 10	

Características:

- > Guía de cajón corredera metálica de extracción total.
- > Con bolas de acero.
- > Con autocierre.
- > Resistencia: 30 kg/par.
- > Desmontables.

Características:

- > Guia corrediça metálica para gavetas de extração total.
- > Com bolas de aço.
- > Autofeço.
- > Resistência: 30 kg/par.
- > Desmontável.

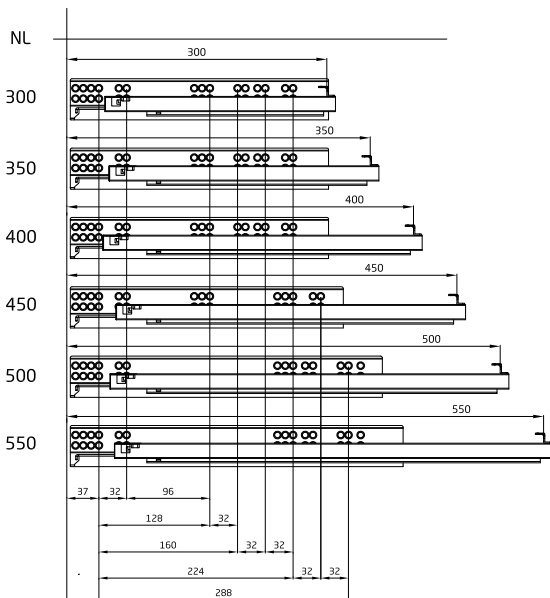

Acabado Acabamento	Medidas	Cod.		
Zincado	300 mm	23489		1 6
	350 mm	23490		1 6
	400 mm	23491		1 6
	450 mm	23492		1 6
	500 mm	23493		1 6
	550 mm	23745		1 6

Características:

- > Guía de cajón oculta de extracción parcial de acero laminado.
- > Con autocierre suave.
- > Espesor máximo del lateral del cajón 16 mm.
- > Con pin de regulación de altura $\pm 2,5$ mm.
- > Regulación de la fuerza de cierre $\pm 25\%$.
- > Capacidad de carga de 25 kg/par.
- > Rodillos de delrín para un guiado horizontal suave y silencioso.
- > Fijación al cajón sin tornillos.

Características:

- > Guia de gaveta oculta de extração parcial em aço laminado.
- > Com auto fecho suave.
- > Espessura máxima lateral da gaveta 16 mm.
- > Com pin de regulação $\pm 2,5$ mm.
- > Capacidade de carga de 25 kg/par.
- > Regulação da força de fecho $\pm 25\%$.
- > Inclui rolos de delrín para um guiado horizontal suave e silencioso.
- > Fixação à gaveta sem parafusos.

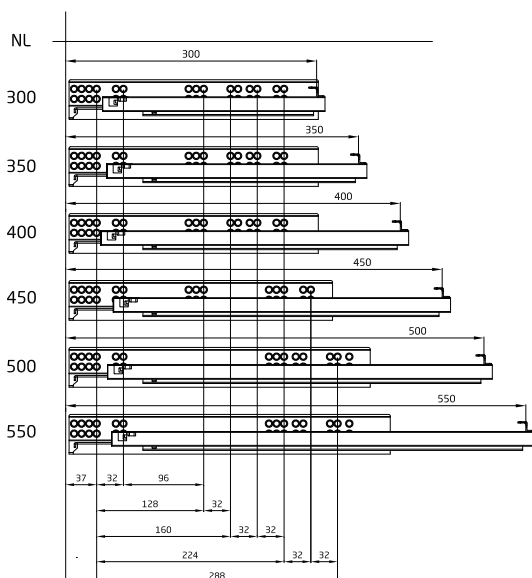

Acabado Acabamento	Medidas	Cod.		
Zincado	300 mm	23494		1 6
	350 mm	23495		1 6
	400 mm	23496		1 6
	450 mm	23497		1 6
	500 mm	23498		1 6
	550 mm	23746		1 6

Características:

- > Guía de cajón oculta de extracción total de acero laminado.
- > Con autocierre suave.
- > Espesor máximo del lateral del cajón 16 mm.
- > Con pin de regulación de altura $\pm 2,5$ mm.
- > Regulación de la fuerza de cierre $\pm 25\%$.
- > Capacidad de carga de 30 kg/par.
- > Rodillos de delrín para un guiado horizontal suave y silencioso.
- > Fijación al cajón sin tornillos.

Características:

- > Guia de gaveta oculta de extração total em aço laminado.
- > Com auto fecho suave.
- > Espessura máxima lateral da gaveta 16 mm.
- > Com pin de regulação $\pm 2,5$ mm.
- > Capacidade de carga de 30 kg/par.
- > Regulação da força de fecho $\pm 25\%$.
- > Inclui rolos de delrín para um guiado horizontal suave e silencioso.
- > Fixação à gaveta sem parafusos.

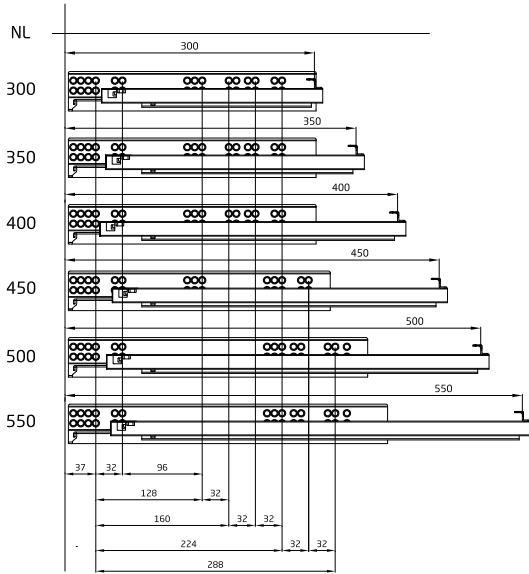

Acabado Acabamento	Medidas	Cod.		
Zincado	300 mm	23499		1 6
	350 mm	23500		1 6
	400 mm	23501		1 6
	450 mm	23502		1 6
	500 mm	23503		1 6
	550 mm	23747		1 6

Características:

- > Guía de cajón oculta de extracción total en acero laminado.
- > Con autocierre suave.
- > Espesor máximo del lateral del cajón 16 mm.
- > Fijación por medio de clips.
- > Regulable en altura.
- > Con capacidad de carga de 30 kg/par.
- > Incluye rodillos de delrin para un guiado horizontal suave y silencioso.
- > Fijación al cajón sin tornillos.

Características:

- > Guia de gaveta oculta de extração total.
- > Com auto fecho suave.
- > Espessura máxima lateral da gaveta 16 mm.
- > Fixação por meio de clips.
- > Regulável em altura.
- > Capacidade de carga de 30 kg /par.
- > Inclui rolos de delrin para um guiado horizontal suave e silencioso.
- > Fixação à gaveta sem parafusos.

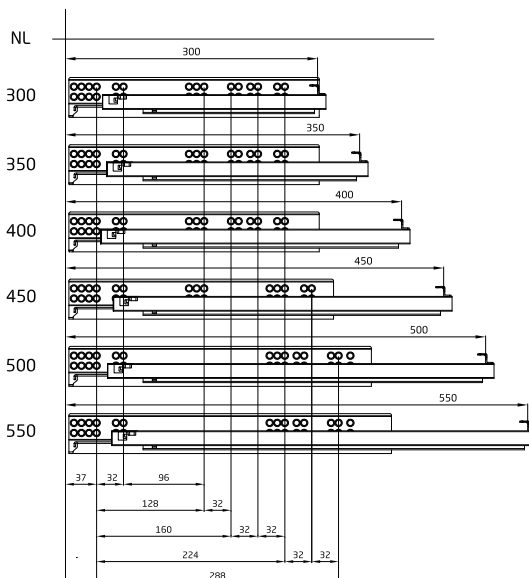
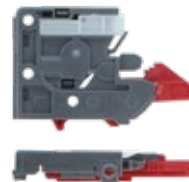

Acabado Acabamento	Medidas	Cod.		
Zincado	300 mm	23504		1 6
	350 mm	23505		1 6
	400 mm	23506		1 6
	450 mm	23507		1 6
	500 mm	23508		1 6
	550 mm	23748		1 6

Características:

- > Guía de cajón oculta de extracción total en acero laminado.
- > Con sistema push de apertura por presión.
- > Con pin de regulación ± 4,5 mm.
- > Capacidad de carga de 25 kg/par.
- > Incluye rodillos de delrin para un guiado horizontal suave y silencioso.
- > Fijación al cajón sin tornillos.

Características:

- > Guia de gaveta oculta de extração total.
- > Com sistema push de abertura por pressão.
- > Com pin de regulação ±4,5 mm.
- > Capacidade de carga de 25 kg/par.
- > Inclui rolos de delrin para um guiado horizontal suave e silencioso.
- > Fixação à gaveta sem parafusos.

POMO BOLA MOD. 60 PUXADOR ESFÉRICO MOD. 60



Acabado Acabamento	Medidas	Cod.			
Blanco Branco	Ø25 mm	3963		25	200
	Ø30 mm	3968		25	200
	Ø35 mm	3973		25	200
Cromado brillo Cromo brilho	Ø25 mm	3962		25	200
	Ø30 mm	3967		25	200
	Ø35 mm	3972		25	200
Negro Preto	Ø25 mm	3964		25	200
	Ø30 mm	3969		25	200
	Ø35 mm	3974		25	200
Niquelado negro	Ø25 mm	3961		25	200
	Ø30 mm	3966		25	200
Oro Ouro	Ø25 mm	3960		25	200
	Ø30 mm	3965		25	200
	Ø35 mm	3970		25	200

Características:

- > Pomo fabricado en zamak.
- > Para mueble.

Características:

- > Puxador fabricado em zamak.
- > Para móveis.

POMO JAPÓN MOD. 61 PUXADOR JAPÃO MOD. 61



Acabado Acabamento	Medidas	Cod.			
Blanco Branco	Ø30 x 24 mm	3978		25	200
	Ø35 x 25 mm	3983		25	200
Cromado brillo Cromo brilho	Ø30 x 24 mm	3977		25	200
	Ø30 x 24 mm	3979		25	200
Negro Preto	Ø35 x 25 mm	3984		25	200
	Ø30 x 24 mm	3975		25	200
Oro Ouro	Ø35 x 25 mm	3980		25	200

Características:

- > Pomo fabricado en zamak.
- > Para mueble.

Características:

- > Puxador fabricado em zamak.
- > Para móveis.

POMO OCTOGONAL MOD. 62 PUXADOR OCTOGONAL MOD. 62



Acabado Acabamento	Medidas	Cod.			
Blanco Branco	Ø35 x 22 mm	3958		25	200
Cromado brillo Cromo brilho	Ø35 x 22 mm	3957		25	200
Negro Preto	Ø35 x 22 mm	3959		25	200
Niquelado negro	Ø35 x 22 mm	3956		25	200
Oro Ouro	Ø35 x 22 mm	3955		25	200

Características:

- > Pomo fabricado en zamak.
- > Para mueble.

Características:

- > Puxador fabricado em zamak.
- > Para móveis.

POMO MOD. 63 PUXADOR MOD. 63



Acabado Acabamento	Medidas	Cod.			
Niquelado negro/Oro Niquelado negro/Ouro	Ø25 x 30 mm	4062		25	200

Características:
 > Pomo fabricado en zamak.
 > Para mueble.

Características:
 > Puxador fabricado em zamak.
 > Para móveis.

POMO MOD. 64 PUXADOR MOD. 64



Acabado Acabamento	Medidas	Cod.			
Blanco/Oro	Ø25 x 30 mm	4065		25	200
	Ø30 x 34 mm	4069		25	200

Características:
 > Pomo fabricado en zamak.
 > Para mueble.

Características:
 > Puxador fabricado em zamak.
 > Para móveis.

TIRADOR MOD. 70 PUXADOR MOD. 70



Acabado Acabamento	Medidas	Cod.			
Azul	96 mm	4457		25	200
Blanco Branco	96 mm	3988		25	200
Cromado brillo Cromo brilho	96 mm	3987		25	200
Negro Preto	96 mm	3989		25	200
Niquelado negro	96 mm	3986		25	200
Oro Ouro	96 mm	3985		25	200

Características:
 > Tirador de zamak para mueble.

Características:
 > Puxador de zamak para móvel.

TIRADOR MOD. 71 PUXADOR MOD. 71



Acabado Acabamento	Medidas	Cod.			
Cromado brillo Cromo brilho	96 mm	3992		25	200
Niquelado negro	96 mm	3991		25	200

Características:
 > Tirador fabricado en zamak.
 > Para mueble.

Características:
 > Puxador fabricado em zamak.
 > Para móveis.

TIRADOR MOD. 72 PUXADOR MOD. 72



Acabado Acabamento	Medidas	Cod.			
Blanco Branco	96 mm	3998		25	200
Cromado brillo Cromo brilho	96 mm	3997		25	200
Oro Ouro	96 mm	3995		25	200

Características:
 > Tirador fabricado en zamak.
 > Para mueble.

Características:
 > Puxador fabricado em zamak.
 > Para móveis.

TIRADOR MOD. 73 PUXADOR MOD. 73



Acabado Acabamento	Medidas	Cod.		
Blanco Branco	128 mm	4003		25 200
Cromado brillo Cromo brilho	128 mm	4002		25 200
Niquelado negro	128 mm	4001		25 200
Oro Ouro	128 mm	4000		25 200

Características:
 > Tirador fabricado en zamak.
 > Para mueble.

Características:
 > Puxador fabricado em zamak.
 > Para móveis.

Base tirador MOD. 73

Base puxador MOD. 73

Acabado Acabamento	Cod.		
Blanco Branco	4008		50 400

TIRADOR MOD. 74 PUXADOR MOD. 74



Acabado Acabamento	Medidas	Cod.		
Cromado brillo Cromo brilho	128 mm	4012		25 200
Niquelado negro	128 mm	4011		25 200

Características:
 > Tirador fabricado en zamak.
 > Para mueble.

Características:
 > Puxador fabricado em zamak.
 > Para móveis.

TIRADOR MOD. 75 PUXADOR MOD. 75



Acabado Acabamento	Medidas	Cod.		
Cromado brillo Cromo brilho	128 mm	4017		25 200
Niquelado negro	128 mm	4016		25 200

Características:
 > Tirador fabricado en zamak.
 > Para mueble.

Características:
 > Puxador fabricado em zamak.
 > Para móveis.

Base tirador MOD. 75

Base puxador MOD. 75

Acabado Acabamento	Cod.		
Blanco Branco	4023		25 200
Cromado brillo Cromo brilho	4022		25 200
Negro Preto	4024		25 200

TIRADOR MOD. 77 PUXADOR MOD. 77



Acabado Acabamento	Medidas	Cod.		
Blanco Branco	96 mm	4087		25
	128 mm	4092		25
Cromado/Oro Cromo/Ouro	96 mm	4085		25
	96 mm	4088		25
Negro Preto	96 mm	4088		25
	128 mm	4093		25
Negro/Oro Negro/Ouro	128 mm	4091		25
	96 mm	4084		25
Niquelado negro/Oro Niquelado negro/Ouro	96 mm	4084		25
	128 mm	4089		25

Características:

- > Tirador fabricado en aluminio con base de zamak.
- > Para mueble.

Características:

- > Puxador fabricado em alumínio com base de zamak.
- > Para móveis.

TIRADOR MOD. 78 PUXADOR MOD. 78



Acabado Acabamento	Medidas	Cod.		
Blanco Branco	96 mm	4097		25
	128 mm	4102		25
Negro Preto	128 mm	4103		25
Negro/Oro Negro/Ouro	96 mm	4096		25
Niquelado negro/Oro Niquelado negro/Ouro	128 mm	4099		25

Características:

- > Tirador fabricado en aluminio con base de zamak.
- > Para mueble.

Características:

- > Puxador fabricado em alumínio com base de zamak.
- > Para móveis.

TIRADOR MOD. 110 PUXADOR MOD. 110



Acabado Acabamento	Medidas	Cod.		
Blanco Branco	96 mm	4036		25
	128 mm	4040		25
Negro Preto	96 mm	4037		25
	128 mm	4041		25
Oro Ouro	96 mm	4035		25
	128 mm	4039		25
Plata Prata	96 mm	4034		25
	128 mm	4038		25
Plata mate Prata mate	96 mm	18455		25

Características:

- > Tirador fabricado en aluminio.
- > Para mueble.

Características:

- > Puxador de alumínio.
- > Para móveis.

TIRADOR MOD. 118 PUXADOR MOD. 118



Acabado Acabamento	Medidas	Cod.			
Blanco Branco	96 mm	4052		25	200
	128 mm	4056		25	200
Negro Preto	96 mm	4053		25	200
	128 mm	4057		25	200
Oro Ouro	96 mm	4051		25	200
	128 mm	4055		25	200
Plata Prata	96 mm	4050		25	200
	128 mm	4054		25	200
	160 mm	4058		25	200

Características:
 > Tirador fabricado en aluminio.
 > Para mueble.

Características:
 > Puxador de aluminio.
 > Para móveis.

TIRADOR MOD. 5 PUXADOR MOD. 5



Acabado Acabamento	Medidas	Cod.				
Blanco Branco	85 mm	10524		20	400	
	105 mm	10525		20	300	
	125 mm	10526		20	300	
	145 mm	10527		20	300	
	165 mm	10528		10	150	
	185 mm	10529		10	100	
Cromado brillo Cromo brilho	85 mm	453		20	400	
		2163		1 ud.	10	50
	105 mm	22325		1 ud.	5	-
		454		20	300	
	125 mm	806		1 ud.	10	50
		22326		1 ud.	5	-
	145 mm	455		20	300	
		807		1 ud.	10	40
	165 mm	22327		1 ud.	5	-
		456		20	300	
	185 mm	808		1 ud.	10	40
		22328		1 ud.	5	-
105 mm	457		10	150		
	22329		1 ud.	5	-	
125 mm	458		10	100		
	22330		1 ud.	5	-	
Latonado barnizado Latonado envernizado	85 mm	10512		20	400	
	105 mm	10513		20	300	
	125 mm	10514		20	300	
	145 mm	10515		20	300	
	165 mm	10516		10	150	
	185 mm	10517		10	100	
Negro Preto	85 mm	10518		20	400	
	105 mm	10519		20	300	
	125 mm	10520		20	300	
	145 mm	10521		20	300	
	165 mm	10522		10	150	
	185 mm	10523		10	100	

Características:
 > Tirador fabricado en acero.
 > Para mueble.

Características:
 > Puxador feito de aço.
 > Para móveis.

TIRADOR TARJETA MOD. 295 PUXADOR CARTÃO MOD. 295

ZAMAK



Acabado Acabamento	Medidas	Cod.			
Cromado mate Cromo mate	72 x 40 mm	10465		25	200
Lacado oro Ouro envernizado	72 x 40 mm	4066		25	200

Características:

- > Tirador de tarjeta fabricado en zamak.
- > Para mueble.

Características:

- > Puxador de cartão fabricado em zamak.
- > Para móveis.

TIRADOR EMBUTIR MOD. 1 PUXADOR EMBUTIR MOD. 1

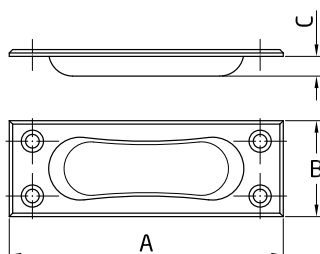

A	B	C
80 mm	28 mm	5,7 mm
94 mm	35 mm	6,2 mm

Acabado Acabamento	Medidas	Cod.			
Latonado barnizado Latonado envernizado	80 x 28 mm	1319		100	1000
	94 x 35 mm	1320		100	500
		2151		10	50
Niquelado Níquel	80 x 28 mm	436		100	1000
	94 x 35 mm	438		100	500

Características:

- > Tirador de embutir fabricado en acero.
- > Para mueble.

Características:

- > Puxador de integrar feito de aço.
- > Para móveis.

TIRADOR PUXADOR

ZAMAK



Mod.	Acabado Acabamento	Medidas	Cod.			
30	Cromado brillo Cromo brilho	Ø25 mm	1311		25	500
			1178		10	50
		Ø30 mm	1312		25	500
			1179		10	50
		Ø40 mm	1313		25	400
			1180		10	50
31	Latonado barnizado Latonado envernizado	Ø25 mm	1471		25	500
			1181		10	50
		Ø30 mm	1472		25	500
			1182		10	50
		Ø40 mm	1473		25	400
			1183		10	50

Características:

- > Tirador fabricado en zamak.
- > Para mueble.

Características:

- > Puxador fabricado em zamak.
- > Para móveis.

TIRADOR MOD. 55 PUXADOR MOD. 55

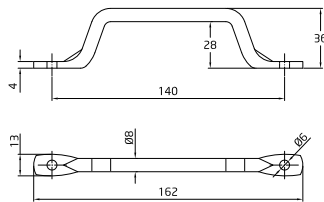

Acabado Acabamento	Medidas	Cod.		
Negro Preto	140 mm	24614		10 200
Zincado	140 mm	24613		10 200

Características:
 > Tirador de acero multiuso.
 > Medida entre ejes de 140 mm.

Características:
 > Puxador de aço multiúsos.
 > Medida entre eixos 140 mm.

TIRADOR MOD. 15 PUXADOR MOD. 15

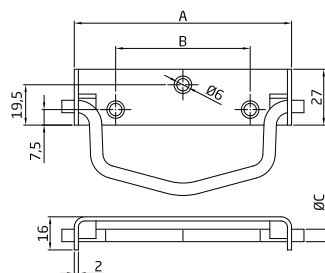

Modelos	A (mm)	B (mm)	ØC (mm)
100	105	65	6
125	125	88	7

Acabado Acabamento	Medidas	Cod.		
Bicromatado	100 x 27 mm	1663		20 100
		2020	2 ud.	10 50
		22331	1 ud.	5 -
Zincado	125 x 27 mm	3404		20 100
		2615	2 ud.	10 50
		22333	1 ud.	5 -
Zincado	100 x 27 mm	8819		20 100
		22332	1 ud.	5 -
		5088		20 100
	125 x 27 mm	22334	1 ud.	5 -

Características:
 > Tirador fabricado en acero.
 > Multiusos, para cajas y baúles.

Características:
 > Puxador feito de aço.
 > Multifuncional, para caixas e baús.

TIRADOR PARA BAÚL MOD. 900 PUXADOR MOD. 900

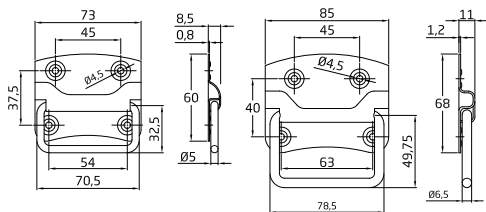

Acabado Acabamento	Medidas	Cod.		
Bicromatado	73 mm - 3"	10401		20 100
		10407	1 ud.	10 50
		22335	1 ud.	5 -
Latonado barnizado Latonado envernizado	85 mm - 3,5"	10402		20 100
		10408	1 ud.	10 50
		22336	1 ud.	5 -
Negro Preto	73 mm - 3"	10399		20 100
	85 mm - 3,5"	10400		20 100
Negro Preto	73 mm - 3"	10403		20 100
	85 mm - 3,5"	10404		20 100

Características:
 > Tirador fabricado en acero.
 > Multiusos, para cajas y baúles.

Características:
 > Puxador feito de aço.
 > Multifuncional, para caixas e baús.

ESCUDO TIRADOR MOD. 18 ESCUDO PUXADOR MOD. 18

ZAMAK



Acabado Acabamento	Medidas	Cod.		
Latonado	100 x 30 mm	1624		25 250

Características:

- > Escudo tirador fabricado en zamak.
- > Placa con bocallave.
- > Para puertas de armario.

Características:

- > Escudo puxador fabricado em zamak.
- > Placa com fechadura.
- > Para portas de armários.

ESCUDO TIRADOR MOD. 19 ESCUDO PUXADOR MOD. 19

ZAMAK



Acabado Acabamento	Medidas	Cod.		
Latonado	100 x 30 mm	1625		25 250

Características:

- > Escudo tirador fabricado en zamak.
- > Para puertas de armario.

Características:

- > Escudo puxador fabricado em zamak.
- > Para portas de armários.

ESCUDO TIRADOR MOD. 20 ESCUDO PUXADOR MOD. 20



Acabado Acabamento	Medidas	Cod.		
Pulido/Cepillado Polido/Escovado	60 x 30 mm	5901		25 250

Características:

- > Escudo tirador fabricado en latón.
- > Para puertas de armario.

Características:

- > Escudo puxador fabricado em latão.
- > Para portas de armários.

ESCUDO TIRADOR MOD. 21 ESCUDO PUXADOR MOD. 21



Acabado Acabamento	Medidas	Cod.		
Pulido/Cepillado Polido/Escovado	118 x 30 mm	5902		25 150

Características:

- > Escudo tirador fabricado en latón.
- > Placa con bocallave.
- > Para puertas de armario.

Características:

- > Escudo puxador fabricado em latão.
- > Placa com fechadura.
- > Para portas de armários.

ESCUDO TIRADOR MOD. 22 ESCUDO PUXADOR MOD. 22



Acabado Acabamento	Medidas	Cod.		
Pulido/Cepillado Polido/Escovado	118 x 30 mm	5903		25 150

Características:

- > Escudo tirador fabricado en latón.
- > Para puertas de armario.

Características:

- > Escudo puxador fabricado em latão.
- > Para portas de armários.

ESCUDO TIRADOR MOD. 24 ESCUDO PUXADOR MOD. 24



Acabado	Medidas	Cod.		
Acabamento				
Pulido Polido	125 x 34 mm	10510		25 250

Características:

- > Escudo tirador fabricado en latón.
- > Para puertas de armario.
- > Incluye accesorios de fijación.

Características:

- > Escudo puxador fabricado em latão.
- > Para portas de armários.
- > Inclui acessórios de fixação.

ESCUDO TIRADOR MOD. 25 ESCUDO PUXADOR MOD. 25



Acabado	Medidas	Cod.		
Acabamento				
Pulido Polido	125 x 34 mm	12338		25 250

Características:

- > Escudo tirador fabricado en latón.
- > Placa con bocallave.
- > Para puertas de armario.

Características:

- > Escudo puxador fabricado em latão.
- > Placa com fechadura.
- > Para portas de armários.

ESCUDO TIRADOR MOD. 26 ESCUDO PUXADOR MOD. 26



Acabado	Medidas	Cod.		
Acabamento				
Pulido Polido	125 x 34 mm	12339		25 250

Características:

- > Escudo tirador fabricado en latón.
- > Placa con bocallave.
- > Para puertas de armario.

Características:

- > Escudo puxador fabricado em latão.
- > Placa com fechadura.
- > Para portas de armários.

ESCUDO TIRADOR MOD. 27 ESCUDO PUXADOR MOD. 27



Acabado	Medidas	Cod.		
Acabamento				
Pulido Polido	60 x 34 mm	12340		25 250

Características:

- > Escudo tirador fabricado en latón.
- > Para puertas de armario.

Características:

- > Escudo puxador fabricado em latão.
- > Para portas de armários.

ESCUDO TIRADOR MOD. 29 ESCUDO PUXADOR MOD. 29



Acabado	Cod.		
Acabamento			
Pulido Polido	14212		25 250

Características:

- > Escudo tirador fabricado en latón.
- > Para puertas de armario.
- > Incluye accesorios de fijación.

Características:

- > Escudo puxador fabricado em latão.
- > Para portas de armários.
- > Inclui acessórios de fixação.

ESCUDO TIRADOR MOD. 31 ESCUDO PUXADOR MOD. 31



Acabado	Cod.		
Acabamento			
Pulido Polido	14214		25 250

Características:

- > Escudo tirador fabricado en latón.
- > Para puertas de armario.
- > Incluye accesorios de fijación.

Características:

- > Escudo puxador fabricado em latão.
- > Para portas de armários.
- > Inclui acessórios de fixação.

ESCUDO TIRADOR MOD. 40 ESCUDO PUXADOR MOD. 40



Acabado	Medidas	Cod.		
Acabamento				
Mate	120 x 30 mm	17824		10 50

Características:

- > Escudo tirador de acero inoxidable 18/8 para armarios.
- > Incluye accesorios de fijación.

Características:

- > Escudo puxador de aço inoxidável 18/8 para armários.
- > Inclui acessórios de fixação.

ESCUDO TIRADOR MOD. 41 ESCUDO PUXADOR MOD. 41



Acabado	Medidas	Cod.		
Acabamento				
Mate	120 x 30 mm	17825		10 50

Características:

- > Escudo tirador de acero inoxidable 18/8.
- > Placa con bocallave.
- > Para armarios.
- > Incluye accesorios de fijación.

Características:

- > Escudo puxador de aço inoxidável 18/8.
- > Placa com fechadura.
- > Escudete para armários.
- > Inclui acessórios de fixação.

ESCUDO TIRADOR MOD. 42 ESCUDO PUXADOR MOD. 42



Acabado	Medidas	Cod.		
Acabamento				
Mate	62 x 30 mm	17826		10 50

Características:

- > Escudo tirador de acero inoxidable 18/8.
- > Para puertas de armario.
- > Incluye accesorios de fijación.

Características:

- > Escudo puxador de aço inoxidável 18/8.
- > Para portas de armários.
- > Inclui acessórios de fixação.

POMO LATÓN MOD. 310 PUXADOR DE LATÃO MOD. 310



Acabado Acabamento	Medidas	Cod.		
Pulido barnizado Polido envernizado	Ø20 x 18 mm	2176	1 ud.	10 50
	Ø30 x 23 mm	4246		25 200

Características:
 > Pomo fabricado en latón.
 > Para mueble.

Características:
 > Puxador em latão.
 > Para móvel.

POMO LATÓN MOD. 320 PUXADOR DE LATÃO MOD. 320



Acabado Acabamento	Medidas	Cod.		
Pulido barnizado Polido envernizado	Ø20 x 19 mm	4247		25 200
		2179	1 ud.	10 50
	Ø25 x 22 mm	4248		25 200
	Ø30 x 27 mm	4249		25 200
	Ø35 x 31 mm	4250		25 200

Características:
 > Pomo fabricado en latón.
 > Para mueble.

Características:
 > Puxador em latão.
 > Para móvel.

POMO LATÓN MOD. 330 PUXADOR DE LATÃO MOD. 330



Acabado Acabamento	Medidas	Cod.		
Pulido barnizado Polido envernizado	Ø20 x 28 mm	4251		25 200
		2182	1 ud.	10 50
	Ø25 x 33 mm	4252		25 200
	Ø30 x 39 mm	4253		25 200
		2184	1 ud.	10 50

Características:
 > Pomo fabricado en latón.
 > Para mueble.

Características:
 > Puxador em latão.
 > Para móvel.

POMO LATÓN MOD. 340 PUXADOR DE LATÃO MOD. 340



Acabado Acabamento	Medidas	Cod.		
Pulido barnizado Polido envernizado	Ø30 x 22 mm	4255		25 200

Características:
 > Pomo fabricado en latón.
 > Para mueble.

Características:
 > Puxador em latão.
 > Para móvel.

POMO LATÓN MOD. 350 PUXADOR DE LATÃO MOD. 350



Acabado Acabamento	Medidas	Cod.			
	Ø20 x 27 mm	4256		25	200
		2187		1 ud.	10
Pulido barnizado Polido envernizado	Ø25 x 30 mm	4257		25	200
		4258		25	200
	Ø30 x 33 mm	2189		1 ud.	10

Características:
 > Pomo fabricado en latón.
 > Para mueble.

Características:
 > Puxador em latão.
 > Para móvel.

POMO LATÓN MOD. 360 PUXADOR DE LATÃO MOD. 360



Acabado Acabamento	Medidas	Cod.				
	Ø15 x 16 mm	4259		25	200	
		4260		25	200	
Pulido barnizado Polido envernizado	Ø25 x 22 mm	2191		1 ud.	10	50

Características:
 > Pomo fabricado en latón.
 > Para mueble.

Características:
 > Puxador em latão.
 > Para móvel.

POMO LATÓN MOD. 370 PUXADOR DE LATÃO MOD. 370



Acabado Acabamento	Medidas	Cod.				
	Ø25 x 25 mm	2192		1 ud.	10	50
		4262		25	200	
Pulido barnizado Polido envernizado	Ø30 x 32 mm	2193		1 ud.	10	50

Características:
 > Pomo fabricado en latón.
 > Para mueble.

Características:
 > Puxador em latão.
 > Para móvel.

POMO LATÓN MOD. 410 PUXADOR DE LATÃO MOD. 410



Acabado Acabamento	Medidas	Cod.				
Pulido barnizado Polido envernizado	Ø25 x 22 mm	2195		1 ud.	10	50

Características:
 > Pomo fabricado en latón.
 > Para mueble.

Características:
 > Puxador em latão.
 > Para móvel.

POMO LATÓN MOD. 420 PUXADOR DE LATÃO MOD. 420



Acabado Acabamento	Medidas	Cod.				
Pulido barnizado Polido envernizado	Ø30 x 22 mm	2196		1 ud.	10	50

Características:
 > Pomo fabricado en latón.
 > Para mueble.

Características:
 > Puxador em latão.
 > Para móvel.

POMO LATÓN MOD. 440 PUXADOR DE LATÃO MOD. 440



Acabado	Medidas	Cod.			
Acabamento					
Pulido barnizado Polido envernizado	Ø30 x 25 mm	4267		25	200
		2198		10	50

Características:
 > Pomo fabricado en latón.
 > Para mueble.

Características:
 > Puxador em latão.
 > Para móvel.

POMO LATÓN MOD. 450 PUXADOR DE LATÃO MOD. 450



Acabado	Medidas	Cod.			
Acabamento					
Pulido barnizado Polido envernizado	Ø30 x 28 mm	4268		25	200

Características:
 > Pomo fabricado en latón.
 > Para mueble.

Características:
 > Puxador em latão.
 > Para móvel.

POMO LATÓN MOD. 510 PUXADOR DE LATÃO MOD. 510



Acabado	Medidas	Cod.			
Acabamento					
Pulido barnizado Polido envernizado	Ø18 x 26 mm	4970		25	200

Características:
 > Pomo fabricado en latón.
 > Para mueble.

Características:
 > Puxador em latão.
 > Para móvel.

POMO LATÓN MOD. 530 PUXADOR DE LATÃO MOD. 530



Acabado	Medidas	Cod.			
Acabamento					
Pulido barnizado Polido envernizado	Ø18 mm	5093		25	200

Características:
 > Pomo fabricado en latón.
 > Para mueble.

Características:
 > Puxador em latão.
 > Para móvel.

POMO LATÓN MOD. 540 PUXADOR DE LATÃO MOD. 540



Acabado	Medidas	Cod.			
Acabamento					
Pulido barnizado Polido envernizado	Ø12 x 21 mm	5094		25	200
	Ø18 x 32 mm	5095		25	200

Características:
 > Pomo fabricado en latón.
 > Para mueble.

Características:
 > Puxador em latão.
 > Para móvel.

TIRADOR LATÓN MOD. 70 PUXADOR DE LATÃO MOD. 70



Acabado	Medidas	Cod.		
Acabamento				
Pulido barnizado Polido envernizado	96 mm	4886		25 200

Características:
 > Tirador fabricado en latón.
 > Para mueble.

Características:
 > Puxador fabricado em latão.
 > Para móvel.

TIRADOR LATÓN MOD. 72 PUXADOR DE LATÃO MOD. 72



Acabado	Medidas	Cod.		
Acabamento				
Cuero Oxidado francês	96 mm	14410		25 200

Características:
 > Tirador fabricado en latón.
 > Para mueble.

Características:
 > Puxador fabricado em latão.
 > Para móvel.

TIRADOR LATÓN MOD. 119 PUXADOR DE LATÃO MOD. 119



Acabado	Medidas	Cod.		
Acabamento				
Pulido barnizado Polido envernizado	96 mm	4888		25 150

Características:
 > Tirador fabricado en latón.
 > Para mueble.

Características:
 > Puxador fabricado em latão.
 > Para móvel.

TIRADOR LATÓN MOD. 600 PUXADOR DE LATÃO MOD. 600



Acabado	Medidas	Cod.		
Acabamento				
Pulido barnizado Polido envernizado	76 mm	5055		25 200
	96 mm	5056		25 200

Características:
 > Tirador fabricado en latón.
 > Para mueble.

Características:
 > Puxador fabricado em latão.
 > Para móvel.

POMO MOD. 310 PUXADOR MOD. 310



Acabado Acabamento	Medidas	Cod.		
Níquel cepillado Níquel escovado	Ø25 x 20 mm	5682		25

Características:
 > Pomo fabricado en zamak.
 > Para mueble.

Características:
 > Puxador fabricado em zamak.
 > Para móveis.

POMO MOD. 320 PUXADOR MOD. 320



Acabado Acabamento	Medidas	Cod.		
Níquel cepillado Níquel escovado	Ø30 x 27 mm	5683		25

Características:
 > Pomo fabricado en zamak.
 > Para mueble.

Características:
 > Puxador fabricado em zamak.
 > Para móveis.

POMO MOD. 700 PUXADOR MOD. 700



Acabado Acabamento	Medidas	Cod.		
Níquel cepillado Níquel escovado	Ø20 x 21 mm	5057		25
	Ø25 x 26 mm	5058		25
	Ø30 x 31 mm	5059		25

Características:
 > Pomo fabricado en zamak.
 > Para mueble.

Características:
 > Puxador fabricado em zamak.
 > Para móveis.

POMO MOD. 710 PUXADOR MOD. 710



Acabado Acabamento	Medidas	Cod.		
Níquel cepillado Níquel escovado	Ø20 x 23 mm	5060		25
	Ø25 x 32 mm	5061		10
Oro Ouro	Ø25 x 32 mm	5754		25

Características:
 > Pomo fabricado en zamak.
 > Para mueble.

Características:
 > Puxador fabricado em zamak.
 > Para móveis.

POMO MOD. 720 PUXADOR MOD. 720



Acabado Acabamento	Medidas	Cod.		
Níquel cepillado Níquel escovado	Ø30 x 25 mm	5062		25
		8179		10
Oro Ouro	Ø30 x 25 mm	5755		25

Características:
 > Pomo fabricado en zamak.
 > Para mueble.

Características:
 > Puxador fabricado em zamak.
 > Para móveis.

POMO MOD. 730 PUXADOR MOD. 730



Acabado Acabamento	Medidas	Cod.			
Níquel cepillado Níquel escovado	Ø30 x 31 mm	5063		25	200
Oro Ouro	Ø30 x 31 mm	5756		25	200

Características:
 > Pomo fabricado en zamak.
 > Para mueble.

Características:
 > Puxador fabricado em zamak.
 > Para móveis.

POMO MOD. 740 PUXADOR MOD. 740



Acabado Acabamento	Medidas	Cod.			
Níquel cepillado Níquel escovado	Ø18 x 24 mm	5064		25	200

Características:
 > Pomo fabricado en zamak.
 > Para mueble.

Características:
 > Puxador fabricado em zamak.
 > Para móveis.

POMO MOD. 750 PUXADOR MOD. 750



Acabado Acabamento	Medidas	Cod.			
Níquel cepillado Níquel escovado	Ø14 x 22 mm	5065		25	200
	Ø18 x 26 mm	5066		25	200
Oro Ouro	Ø18 x 26 mm	5758		25	200

Características:
 > Pomo fabricado en zamak.
 > Para mueble.

Características:
 > Puxador fabricado em zamak.
 > Para móveis.

POMO MOD. 760 PUXADOR MOD. 760



Acabado Acabamento	Medidas	Cod.			
Níquel cepillado Níquel escovado	Ø25 mm	5067		25	200
	Ø30 mm	5068		25	200
Oro Ouro	Ø30 mm	5759		25	200

Características:
 > Pomo fabricado en zamak.
 > Para mueble.

Características:
 > Puxador fabricado em zamak.
 > Para móveis.

POMO MOD. 780 PUXADOR MOD. 780



Acabado Acabamento	Medidas	Cod.			
Níquel cepillado Níquel escovado	Ø35 x 26 mm	6916		25	200

Características:
 > Pomo fabricado en zamak.
 > Para mueble.

Características:
 > Puxador fabricado em zamak.
 > Para móveis.



POMO MOD. 790 PUXADOR MOD. 790



Acabado Acabamento	Medidas	Cod.		
Níquel cepillado Níquel escovado	Ø13 x 21 mm	6919		25 200
	Ø18 x 27 mm	6918		25 200

Características:

- > Pomo fabricado en zamak.
- > Para mueble.

Características:

- > Puxador fabricado em zamak.
- > Para móveis.

TIRADOR MOD. 110Z PUXADOR MOD. 110Z

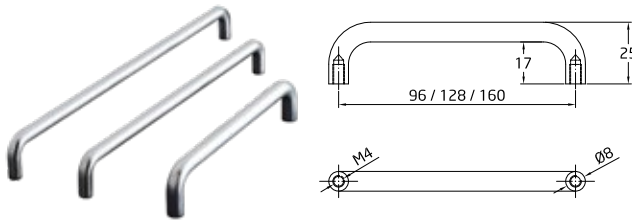

Acabado Acabamento	Medidas	Cod.		
Níquel cepillado Níquel escovado	Ø8 x 96 mm	5069		25 200
		8184	1 ud.	10 60
Níquel cepillado Níquel escovado	Ø8 x 128 mm	5070		25 200
		8185	1 ud.	10 60
	Ø8 x 160 mm	5071		25 200

Características:

- > Tirador fabricado en zamak.
- > Para mueble.

Características:

- > Puxador fabricado em zamak.
- > Para móveis.

TIRADOR MOD. 130 PUXADOR MOD. 130



Acabado Acabamento	Medidas	Cod.		
Níquel cepillado Níquel escovado	96 mm	5073		25 200
	128 mm	5074		25 200
Oro Ouro	96 mm	5753		25 200
	128 mm	5752		25 200

Características:

- > Tirador fabricado en zamak.
- > Para mueble.

Características:

- > Puxador fabricado em zamak.
- > Para móveis.

TIRADOR MOD. 140 PUXADOR MOD. 140



Acabado Acabamento	Medidas	Cod.		
Níquel cepillado Níquel escovado	96 mm	5685		25 200

Características:

- > Tirador fabricado en zamak.
- > Para mueble.

Características:

- > Puxador fabricado em zamak.
- > Para móveis.

TIRADOR MOD. 150 PUXADOR MOD. 150



Acabado Acabamento	Medidas	Cod.		
Níquel cepillado Níquel escovado	96 mm	5687		25 200
	128 mm	5686		25 100

Características:

- > Tirador fabricado en zamak.
- > Para mueble.

Características:

- > Puxador fabricado em zamak.
- > Para móveis.

TIRADOR MOD. 160 PUXADOR MOD. 160

ZAMAK



Acabado Acabamento	Medidas	Cod.		
Níquel cepillado Níquel escovado	96 mm	5688		25
				200

Características:
 > Tirador fabricado en zamak.
 > Para mueble.

Características:
 > Puxador fabricado em zamak.
 > Para móveis.

TIRADOR MOD. 170 PUXADOR MOD. 170

ZAMAK



Acabado Acabamento	Medidas	Cod.		
Níquel cepillado Níquel escovado	96 mm	5690		25
	128 mm	5689		25
				200

Características:
 > Tirador fabricado en zamak.
 > Para mueble.

Características:
 > Puxador fabricado em zamak.
 > Para móveis.

TIRADOR MOD. 195 PUXADOR MOD. 195

ZAMAK



Acabado Acabamento	Medidas	Cod.		
Níquel cepillado Níquel escovado	96 mm	6922		25
				200

Características:
 > Pomo fabricado en zamak.
 > Para mueble.

Características:
 > Puxador fabricado em zamak.
 > Para móveis.

TIRADOR MOD. 200 PUXADOR MOD. 200

ZAMAK



Acabado Acabamento	Medidas	Cod.		
Níquel cepillado Níquel escovado	96 mm	6925		25
	128 mm	6924		25
				200

Características:
 > Pomo fabricado en zamak.
 > Para mueble.

Características:
 > Puxador fabricado em zamak.
 > Para móveis.

TIRADOR MOD. 205 PUXADOR MOD. 205

ZAMAK



Acabado Acabamento	Medidas	Cod.		
Níquel cepillado Níquel escovado	64 mm	6917		25
				200

Características:
 > Tirador fabricado en zamak.
 > Para mueble.

Características:
 > Puxador fabricado em zamak.
 > Para móveis.

TIRADOR MOD. 210 PUXADOR MOD. 210



Acabado Acabamento	Medidas	Cod.		
Níquel cepillado Níquel escovado	96 mm	6923		25 200

Características:
 > Pomo fabricado en zamak.
 > Para mueble.

Características:
 > Puxador fabricado em zamak.
 > Para móveis.

POMO INOX. MOD. 1 PUXADOR INOX. MOD. 1



Acabado Acabamento	Medidas	Cod.		
Mate	Ø10 x 24 mm	15932		25 200
	Ø20 x 40 mm	11163		10 40
	Ø25 x 40 mm	8873		25 100
	Ø30 x 40 mm	11164		10 40

Características:
 > Pomo fabricado en acero inoxidable 18/8.
 > Para mueble.

Características:
 > Pomo fabricado em aço inoxidável 18/8.
 > Para móveis.

POMO INOX. MOD. 2 PUXADOR INOX. MOD. 2



Acabado Acabamento	Medidas	Cod.		
Mate	Ø25 x 40 mm	8874		25 200

Características:
 > Pomo fabricado en acero inoxidable 18/8.
 > Para mueble.

Características:
 > Pomo fabricado em aço inoxidável 18/8.
 > Para móveis.

POMO INOX. MOD. 3 PUXADOR INOX. MOD. 3



Acabado Acabamento	Medidas	Cod.		
Mate	Ø12 x 20 mm	15933		25 200
	Ø16 x 20 mm	15934		25 200
	Ø20 x 24 mm	14986		25 200
	Ø25 x 30 mm	8875		25 200

Características:
 > Pomo fabricado en acero inoxidable 18/8.
 > Para mueble.

Características:
 > Pomo fabricado em aço inoxidável 18/8.
 > Para móveis.

POMO INOX. MOD. 4 PUXADOR INOX. MOD. 4



Acabado Acabamento	Medidas	Cod.		
Mate	Ø20 x 23 mm	15051		25
	Ø25 x 28 mm	15052		25
	Ø30 x 33 mm	15053		25

Características:

- > Pomo fabricado en acero inoxidable 18/8.
- > Para mueble.

Características:

- > Pomo fabricado em aço inoxidável 18/8.
- > Para móveis.

POMO INOX. MOD. 5 PUXADOR INOX. MOD. 5



Acabado Acabamento	Medidas	Cod.		
Mate	Ø25 x 26 mm	15055		25
	Ø30 x 37 mm	15056		25
	Ø35 x 42 mm	14985		25

Características:

- > Pomo fabricado en acero inoxidable 18/8.
- > Para mueble.

Características:

- > Pomo fabricado em aço inoxidável 18/8.
- > Para móveis.

POMO INOX. MOD. 7 PUXADOR INOX. MOD. 7



Acabado Acabamento	Medidas	Cod.		
Mate	Ø10 x 24 mm	19270		25
	Ø25 x 35 mm	19273		25

Características:

- > Pomo fabricado en acero inoxidable 18/8.
- > Para mueble.

Características:

- > Pomo fabricado em aço inoxidável 18/8.
- > Para móveis.

TIRADOR INOX. MOD. 4 PUXADOR INOX. MOD. 4



Acabado Acabamento	Medidas	Cod.		
Mate	96 mm	12342		25
	128 mm	12343		25
	160 mm	12344		25
	192 mm	12345		25
	224 mm	15043		25
	256 mm	15044		25
	288 mm	15045		25
	320 mm	15046		25

Características:

- > Tirador fabricado en acero inoxidable 18/8.
- > Para mueble.

Características:

- > Puxador fabricado em aço inoxidável 18/8.
- > Para móveis.

TIRADOR INOX. MOD. 6 PUXADOR INOX. MOD. 6



Acabado Acabamento	Medidas	Cod.			
Mate	Ø10 x 64 mm	15029		25	200
	Ø10 x 96 mm	15030		25	200
	Ø10 x 128 mm	15031		25	200
	Ø10 x 160 mm	15032		25	150

Características:

- > Tirador fabricado en acero inoxidable 18/8.
- > Para mueble.

Características:

- > Puxador fabricado em aço inoxidável 18/8.
- > Para móveis.

TIRADOR INOX. MOD. 7 PUXADOR INOX. MOD. 7



Acabado Acabamento	Medidas	Cod.			
Mate	Ø10 x 32 mm	15036		25	200
	Ø10 x 96 mm	15038		25	100
	Ø10 x 128 mm	15039		25	200
	Ø10 x 160 mm	15040		25	200
	Ø10 x 192 mm	15041		25	200

Características:

- > Tirador fabricado en acero inoxidable 18/8.
- > Para mueble.

Características:

- > Puxador fabricado em aço inoxidável 18/8.
- > Para móveis.

TIRADOR INOX. MOD. 9 PUXADOR INOX. MOD. 9



Acabado Acabamento	Medidas	Cod.			
Mate	Ø10 x 96 mm	15047		25	200
	Ø10 x 128 mm	15048		25	200

Características:

- > Tirador fabricado en acero inoxidable 18/8.
- > Para mueble.

Características:

- > Puxador fabricado em aço inoxidável 18/8.
- > Para móveis.

TIRADOR INOX. MOD. 12 PUXADOR INOX. MOD. 12



Acabado Acabamento	Medidas	Cod.			
Mate	Ø14 x 96 mm	20395		10	60
	Ø14 x 128 mm	20396		6	36
	Ø14 x 160 mm	20397		6	36
	Ø14 x 278 mm	19266		10	100

Características:

- > Tirador fabricado en acero inoxidable 18/8.
- > Para mueble.

Características:

- > Puxador fabricado em aço inoxidável 18/8.
- > Para móveis.

CUELGAPERCHAS MOD. 12 SUPORTE PARA CABIDES MOD. 12



Acabado Acabamento	Medidas	Cod.		
Cromado brillo Cromo brilho	300 mm	12203		10 40
	350 mm	12204		10 40
	400 mm	12205		10 40

Características:

- > Cuelga perchas fabricado en acero.
- > Preparado para su instalación en armarios.

Características:

- > Cabide fabricado em aço.
- > Pronto para ser instalado em armários.

COLGADOR MOD. 80 CABIDE MOD. 80



Acabado Acabamento	Medidas	Cod.		
Cromado brillo Cromo brilho	35 x 250 x 55 mm	12206		6 36

Características:

- > Colgador fabricado en acero.
- > Preparado para su instalación en armarios.

Características:

- > Cabide fabricado em aço.
- > Pronto para ser instalado em armários.

TUBO ARMARIO OVALADO ESTRIADO MOD. 1 TUBO DE ARMÁRIO OVAL SERRILHADO MOD. 1

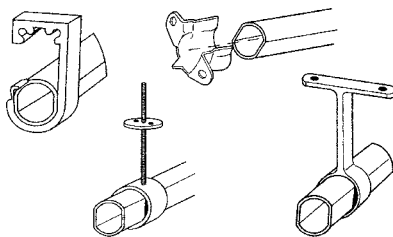
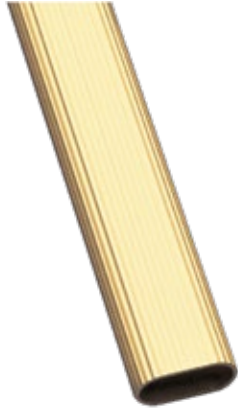

Acabado Acabamento	Medidas	Cod.			
Blanco Branco	30 x 15 x 1,4 mm	1 metro	18432		- 10
		1,5 metros	18436		- 10
		2 metros	18440		- 10
		2 metros granel	3170		- 25
		4 metros granel	3169		- 25
Bronce Bronze	30 x 15 x 1,4 mm	1 metro	18433		- 10
		1,5 metros	18437		- 10
		2 metros	18441		- 10
		2 metros granel	3144		- 25
		4 metros granel	3143		- 25
Oro Ouro	30 x 15 x 1,4 mm	1 metro	18434		- 10
		1,5 metros	18438		- 10
		2 metros	18442		- 10
		2 metros granel	3156		- 25
		4 metros granel	1694		- 25
Plata Prata	30 x 15 x 1,4 mm	1 metro	18435		- 10
		1,5 metros	18439		- 10
		2 metros	18443		- 10
		2 metros granel	3146		- 25
		4 metros granel	3145		- 25

Características:

- > Tubo fabricado en aluminio para armario.
- > Espesor de tubo 1,4 mm.

Características:

- > Tubo fabricado em alumínio para armário.
- > Espessura do tubo de 1,4 mm.

TUBO ARMARIO MOD. 1 TUBO DE ARMÁRIO MOD. 1



Acabado Acabamento	Medidas	Cod.				
Blanco Branco	20 x 18 x 1,5 mm	1 metro	18444		-	10
		1,5 metros	18447		-	10
		2 metros	18450		-	10
		2 metros granel	1691		-	25
		4 metros granel	691		-	25
Bronce Bronze	20 x 18 x 1,5 mm	1 metro	18445		-	10
		1,5 metros	18448		-	10
		2 metros	18451		-	10
		2 metros granel	1693		-	25
		4 metros granel	62		-	25
Oro Ouro	20 x 18 x 1,5 mm	1 metro	18446		-	10
		1,5 metros	18449		-	10
		2 metros	18452		-	10
		2 metros granel	1692		-	25
		4 metros granel	1303		-	25

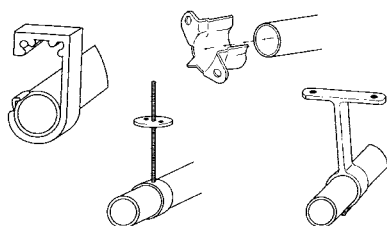

Características:

- > Tubo fabricado en aluminio para armario.
- > Espesor de tubo 1,5 mm.

Características:

- > Tubo fabricado em alumínio para armário.
- > Espessura do tubo de 1,5 mm.

TUBO ARMARIO MOD. 2 TUBO DE ARMÁRIO MOD. 2



Acabado Acabamento	Medidas	Cod.				
Blanco Branco	Ø16 x 1,5 mm	2 metros	1682		-	25
		4 metros	539		-	25
	Ø20 x 1,5 mm	2 metros	1688		-	25
		4 metros	1685		-	25
Bronce Bronze	Ø16 x 1,5 mm	2 metros	1684		-	25
		4 metros	82		-	25
	Ø20 x 1,5 mm	2 metros	1690		-	25
		4 metros	1687		-	25
Oro Ouro	Ø16 x 1,5 mm	2 metros	1683		-	25
		4 metros	3065		-	25
	Ø20 x 1,5 mm	2 metros	1689		-	25
		4 metros	1686		-	25
Plata Prata	Ø16 x 1,5 mm	2 metros	3739		-	25
		4 metros	3738		-	25
	Ø20 x 1,5 mm	2 metros	3741		-	25
		4 metros	3740		-	25

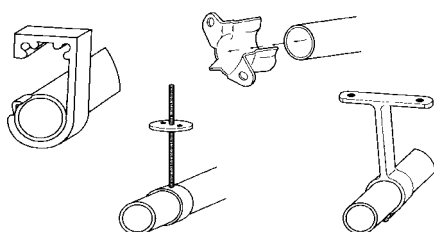

Características:

- > Tubo redondo fabricado en aluminio, para armario.
- > Con un espesor de 1,5 mm.

Características:

- > Tubo redondo fabricado em alumínio, para armário.
- > Com uma espessura de 1,5 mm.

TUBO ARMARIO MOD. 5 TUBO DE ARMÁRIO MOD. 5



Acabado Acabamento	Medidas	Cod.				
Blanco Branco	Ø12 x 0,7 mm	1 metro	18691		-	10
		1,5 metros	18694		-	10
		2 metros	18697		-	10
		4 metros	18742		-	22
Cromado brillo Cromo brilho	Ø12 x 0,7 mm	1 metro	18689		-	10
		1,5 metros	18692		-	10
		2 metros	18695		-	10
		4 metros	18740		-	24
Latonado barnizado Latonado envernizado	Ø12 x 0,7 mm	1 metro	18690		-	10
		1,5 metros	18693		-	10
		2 metros	18696		-	10
		4 metros	18741		-	22

Características:

- > Tubo redondo fabricado en acero, para armario.
- > Con un espesor de 0,7 mm.

Características:

- > Tubo redondo fabricado em aço, para armário.
- > Com uma espessura de 0,7 mm.



TUBO ARMARIO MOD. 6 TUBO DE ARMÁRIO MOD. 6



Acabado Acabamento	Medidas	Cod.				
Blanco Branco	Ø16 x 0,8 mm	1 metro	18700		-	10
		1,5 metros	18704		-	10
		2 metros	18708		-	10
		4 metros	18745		-	20
Cromado brillo Cromo brilho	Ø16 x 0,8 mm	1 metro	18698		-	10
		1,5 metros	18702		-	10
		2 metros	18706		-	10
		4 metros	18743		-	20
Latonado barnizado Latonado envernizado	Ø16 x 0,8 mm	1 metro	18699		-	10
		1,5 metros	18703		-	10
		2 metros	18707		-	10
Níquel mate Níquel mate	Ø16 x 0,8 mm	1 metro	18701		-	10
		1,5 metros	18705		-	10
		2 metros	18709		-	10

Características:

- > Tubo redondo fabricado en acero, para armario.
- > Con un espesor de 0,8 mm.

Características:

- > Tubo redondo fabricado em aço, para armário.
- > Com uma espessura de 0,8 mm.

TUBO ARMARIO MOD. 7 TUBO DE ARMÁRIO MOD. 7



Acabado Acabamento	Medidas	Cod.				
Blanco Branco	Ø19 x 0,8 mm	1 metro	18713		-	10
		1,5 metros	18717		-	10
		2 metros	18721		-	10
		4 metros	18750		-	15
Cromado brillo Cromo brilho	Ø19 x 0,8 mm	1 metro	18710		-	10
		1,5 metros	18714		-	10
		2 metros	18718		-	10
		4 metros	18747		-	15
Latonado barnizado Latonado envernizado	Ø19 x 0,8 mm	1 metro	18711		-	10
		1,5 metros	18715		-	10
		2 metros	18719		-	10
		4 metros	18748		-	15
Níquel mate Níquel mate	Ø19 x 0,8 mm	1 metro	18712		-	10
		1,5 metros	18716		-	10
		2 metros	18720		-	10

Características:

- > Tubo redondo fabricado en acero, para armario.
- > Con un espesor de 0,8 mm.

Características:

- > Tubo redondo fabricado em aço, para armário.
- > Com uma espessura de 0,8 mm.

TUBO ARMARIO OVALADO MOD. 8 TUBO DE ARMÁRIO OVAL MOD. 8



Acabado Acabamento	Medidas	Cod.				
Cromado brillo Cromo brilho	22 x 15 x 0,8 mm	1 metro	18722		-	10
		1,5 metros	18724		-	10
		2 metros	18726		-	10
		4 metros	18751		-	15
Latonado barnizado Latonado envernizado	22 x 15 x 0,8 mm	1 metro	18723		-	10
		1,5 metros	18725		-	10
		2 metros	18727		-	10
		4 metros	18752		-	15

Características:

- > Tubo ovalado fabricado en acero.
- > Con un espesor de 0,8 mm.

Características:

- > Tubo ovalado fabricado em aço.
- > Com uma espessura de 0,8 mm.

TUBO ARMARIO OVALADO MOD. 9 TUBO DE ARMÁRIO OVAL MOD. 9



Acabado Acabamento	Medidas	Cod.				
Cromado brillo Cromo brilho	25 x 15 x 0,8 mm	1 metro	18728		-	10
		1,5 metros	18730		-	10
		2 metros	18732		-	10
		4 metros	18753		-	15
Latonado barnizado Latonado envernizado	25 x 15 x 0,8 mm	1 metro	18729		-	10
		1,5 metros	18731		-	10
		2 metros	18733		-	10
		4 metros	18754		-	15

Características:

- > Tubo ovalado fabricado en acero.
- > Con un espesor de 0,8 mm.

Características:

- > Tubo ovalado fabricado em aço.
- > Com uma espessura de 0,8 mm.

TUBO ARMARIO OVALADO MOD. 10 TUBO DE ARMÁRIO OVAL MOD. 10



Acabado Acabamento	Medidas	Cod.				
Cromado brillo Cromo brilho	30 x 15 x 0,8 mm	1 metro	18734		-	10
		1,5 metros	18736		-	10
		2 metros	18738		-	10
		4 metros	18755		-	12
Latonado barnizado Latonado envernizado	30 x 15 x 0,8 mm	1 metro	18735		-	10
		1,5 metros	18737		-	10
		2 metros	18739		-	10
		4 metros	18756		-	12

Características:

- > Tubo ovalado fabricado en acero.
- > Con un espesor de 0,8 mm.

Características:

- > Tubo ovalado fabricado em aço.
- > Com uma espessura de 0,8 mm.

SOPORTE TUBO ARMARIO MOD. 1 SUPORTE TUBO ARMÁRIO MOD. 1

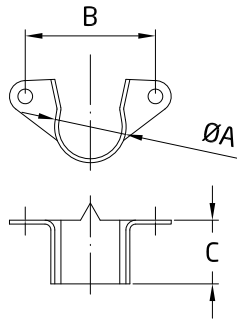

ØA (mm)	B (mm)	C (mm)
16	28.5	13
20	35	14

Acabado Acabamento	Medidas	Cod.				
Latonado barnizado Latonado envernizado	Ø14 mm	431		200	2000	
		22259		4 ud.	5	-
	Ø20 mm	2172		4 ud.	10	50
		740		200	2000	
Zincado	Ø16 mm	22263		4 ud.	5	-
		22262		4 ud.	5	-
	Ø20 mm	741		200	2000	
		22264		4 ud.	5	-

Características:

- > Soporte lateral de acero.
- > Para la sujeción de tubos de armario.

Características:

- > Suporte lateral em aço.
- > Para fixar os tubos do armário.

SOPORTE TUBO ARMARIO MOD. 2 SUPORTE TUBO ARMÁRIO MOD. 2

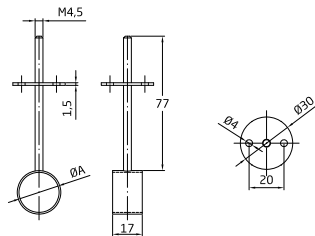

ØA (mm)
17
23

Acabado Acabamento	Medidas	Cod.				
Bicromatado	Ø16 mm	678		50	500	
		2013		2 ud.	10	50
		22265		2 ud.	5	-
	Ø20 mm	680		50	500	
		2014		2 ud.	10	50
		22267		2 ud.	5	-
Zincado	Ø16 mm	679		50	500	
		22266		2 ud.	5	-
	Ø20 mm	681		50	500	
		22268		2 ud.	5	-

Características:

- > Soporte central regulable de acero.
- > Para la sujeción de tubos de armario.

Características:

- > Suporte central de aço ajustável.
- > Para fixar os tubos do armário.



HERRAJE MUEBLE
FERRAGENS PARA MÓVEIS

SOPORTE TUBO ARMARIO SOPORTE TUBO ARMÁRIO

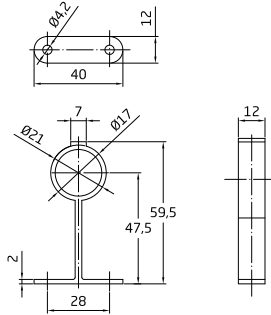

Mod.	Acabado Acabamento	Medidas	Cod.			
3	Bronceado Bronze	Ø12 mm	1697		50	500
			2084		10	50
		Ø16 mm	462		50	500
			1027		10	50
	Blanco Branco	Ø16 mm	461		50	500
			1026		10	50
		Ø16 mm	22269		5	-
			3066		50	500
	Oro Ouro	Ø16 mm	22270		5	-
			3743		50	500
		Ø16 mm	19515		10	50
			22271		5	-
4	Blanco Branco	Ø20 mm	413		50	500
			1098		10	50
		Ø20 mm	22272		5	-
			463		50	500
	Bronceado Bronze	Ø20 mm	1028		10	50
			22273		5	-
		Ø20 mm	1304		50	500
			1158		10	50
	Oro Ouro	Ø20 mm	22274		5	-
			3744		50	500
		Ø20 mm	19516		10	50
			22275		5	-

Características:

- > Soporte central de aluminio.
- > Para la sujeción de tubos de armario.

Características:

- > Soporte central em alumínio.
- > Para fixar os tubos do armário.

SOPORTE TUBO ARMARIO SOPORTE TUBO ARMÁRIO

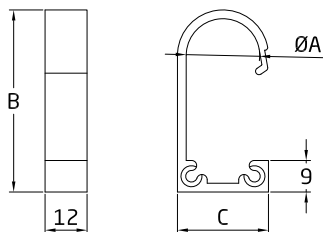

Mod.	Acabado Acabamento	Medidas	Cod.			
5	Oro Ouro	Ø12 mm	1698		50	500
			2086		10	50
		Ø16 mm	3067		50	500
			2089		10	50
	Blanco Branco	Ø16 mm	1305		50	500
			1148		10	50
		Ø16 mm	1306		50	500
			1149		10	50
	Plata Prata	Ø16 mm	3746		50	500
			22679		5	-
		Ø20 mm	1307		50	500
			1150		10	50
Bronceado Bronze	Ø20 mm	22276		5	-	
		1309		50	500	
	Ø20 mm	1151		10	50	
		22277		5	-	
Oro Ouro	Ø20 mm	1308		50	500	
		1152		10	50	
	Ø20 mm	22278		5	-	
		3747		50	500	
Plata Prata	Ø20 mm	19517		10	50	
		22279		5	-	

Características:

- > Soporte lateral de aluminio.
- > Para la sujeción de tubos de armario.

Características:

- > Soporte lateral em alumínio.
- > Para fixar os tubos do armário.

SOPORTE TUBO ARMARIO MOD. 7 SUPORTE TUBO ARMÁRIO MOD. 7

ZAMAK

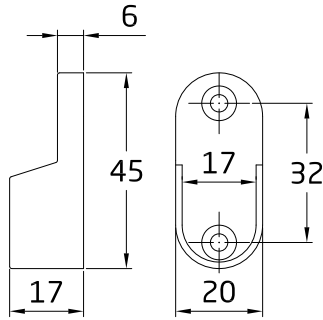

Acabado Acabamento	Medidas	Cod.			
Blanco Branco	30 x 15 x 45 mm	3171		50	500
		2152	2 ud.	10	50
		22280	2 ud.	5	-
Bronceado Bronze	30 x 15 x 45 mm	3172		50	500
		2153	2 ud.	10	50
		22281	2 ud.	5	-
Niquelado Níquel	30 x 15 x 45 mm	3174		50	500
		2154	2 ud.	10	50
		22282	2 ud.	5	-
Oro Ouro	30 x 15 x 45 mm	3173		50	500
		2155	2 ud.	10	50
		22283	2 ud.	5	-
Plata Prata	30 x 15 x 45 mm	15182		50	500
		22284	2 ud.	5	-

Características:

- > Soporte lateral de zamak.
- > Para la sujeción de tubos de armario ovalados.

Características:

- > Suporte lateral em zamak.
- > Para fixar os tubos do armário ovais.

HERRAJE MUEBLE
FERRAGENS PARA MÓVEIS

SOPORTE TUBO ARMARIO MOD. 8 SUPORTE TUBO ARMÁRIO MOD. 8

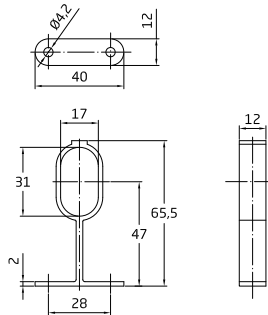

Acabado Acabamento	Medidas	Cod.			
Blanco Branco	30 x 15 x 66 mm	3420		50	500
		2156	2 ud.	10	50
		22285	2 ud.	5	-
Bronceado Bronze	30 x 15 x 66 mm	3421		50	500
		2157	2 ud.	10	50
		22286	2 ud.	5	-
Oro Ouro	30 x 15 x 66 mm	3422		50	500
		2158	2 ud.	10	50
		22287	2 ud.	5	-
Plata Prata	30 x 15 x 66 mm	3423		50	500
		2159	2 ud.	10	50
		22288	2 ud.	5	-

Características:

- > Soporte central de aluminio.
- > Para la sujeción de tubos de armario ovalados.

Características:

- > Suporte central em alumínio.
- > Para fixar os tubos do armário ovais.

SOPORTE TUBO ARMARIO MOD. 11 SUPORTE TUBO ARMÁRIO MOD. 11

ZAMAK

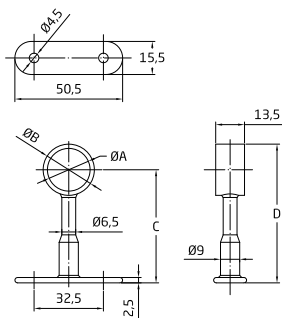

ØA	ØB	C	D
13	17	49,5	58
17	21	51,5	62
20	24	53	65

Acabado Acabamento	Medidas	Cod.				
Blanco Branco	Ø12 x 58 mm	18552		20	200	
		18586		2 ud.	10	100
	Ø16 x 62 mm	18555		20	200	
		22684		2 ud.	5	-
Cromado brillo Cromo brilho	Ø12 x 58 mm	18559		20	200	
		18550		20	200	
	Ø16 x 62 mm	22289		2 ud.	5	-
		18553		20	200	
Latonado barnizado Latonado envernizado	Ø16 x 62 mm	18587		2 ud.	10	100
		22290		2 ud.	5	-
	Ø19 x 65 mm	18557		20	200	
		18591		2 ud.	10	100
Níquel cepillado Níquel escovado	Ø12 x 58 mm	22291		2 ud.	5	-
		18551		20	200	
	Ø16 x 62 mm	18585		2 ud.	10	100
		18554		20	200	
Níquel cepillado Níquel escovado	Ø16 x 62 mm	18558		20	200	
		18556		20	200	
	Ø19 x 65 mm	22685		2 ud.	5	-
	Ø19 x 65 mm	18560		20	200	

Características:

- > Soporte central de zamak.
- > Para la sujeción de tubos de armario.

Características:

- > Suporte central em zamak.
- > Para fixar os tubos do armário.

SOPORTE TUBO ARMARIO MOD. 12 SUPORTE TUBO ARMÁRIO MOD. 12

ZAMAK

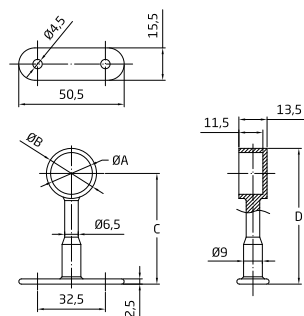

ØA	ØB	C	D
13	17	49,5	58
17	21	51,5	62
20	24	53	65

Acabado Acabamento	Medidas	Cod.				
Blanco Branco	Ø12 x 58 mm	18563		20	200	
		18597		2 ud.	10	100
	Ø16 x 62 mm	18566		20	200	
		18600		2 ud.	10	100
Cromado brillo Cromo brilho	Ø19 x 65 mm	18570		20	200	
		18604		2 ud.	10	100
	Ø12 x 58 mm	18561		20	200	
		Ø16 x 62 mm	18564		20	200
Latonado barnizado Latonado envernizado	Ø16 x 62 mm	18598		2 ud.	10	100
		18568		20	200	
	Ø19 x 65 mm	18562		20	200	
		18596		2 ud.	10	100
Níquel cepillado Níquel escovado	Ø16 x 62 mm	18599		2 ud.	10	100
		18569		20	200	
	Ø19 x 65 mm	18603		2 ud.	10	100
		18567		20	200	
Níquel cepillado Níquel escovado	Ø16 x 62 mm	18601		2 ud.	10	100
		18571		20	200	
	Ø19 x 65 mm	18605		2 ud.	10	100

Características:

- > Soporte central de zamak.
- > Para la sujeción de tubos de armario.

Características:

- > Suporte central em zamak.
- > Para fixar os tubos do armário.

SOPORTE TUBO ARMARIO MOD. 13 SUPORTE TUBO ARMÁRIO MOD. 13

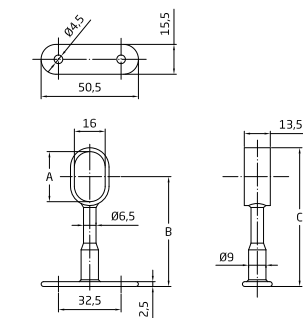

A (mm)	B (mm)	C (mm)
23	55,5	69
26	57	72
31	59,5	77

Acabado Acabamento	Medidas	Cod.			
Cromado brillo Cromo brilho	22 x 15 x 69 mm	18572		20	200
		18606	2 ud.	10	100
		22295	2 ud.	5	-
	25 x 15 x 72 mm	18574		20	200
		22296	2 ud.	5	-
		18576		20	200
30 x 15 x 77 mm	18610	2 ud.	10	100	
	22297	2 ud.	5	-	
	Latonado barnizado Latonado envernizado	22 x 15 x 69 mm	18573		20
18607			2 ud.	10	100
25 x 15 x 72 mm		18575		20	200
		22686	2 ud.	5	-
	30 x 15 x 77 mm	18577		20	200

Características:

- > Soporte central de zamak.
- > Para la sujeción de tubos de armario ovalados.

Características:

- > Soporte central em zamak.
- > Para fixar os tubos do armário ovais.

SOPORTE TUBO ARMARIO MOD. 14 SUPORTE TUBO ARMÁRIO MOD. 14

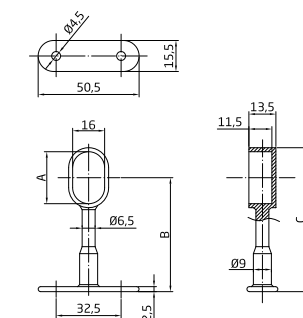

A (mm)	B (mm)	C (mm)
23	55,5	69
26	57	72
31	59,5	77

Acabado Acabamento	Medidas	Cod.			
Cromado brillo Cromo brilho	22 x 15 x 69 mm	18578		20	200
		18612	2 ud.	10	100
		22298	2 ud.	5	-
	25 x 15 x 72 mm	18580		20	200
		18614	2 ud.	10	100
		22299	2 ud.	5	-
30 x 15 x 77 mm	18582		20	200	
	22300	2 ud.	5	15	
Latonado barnizado Latonado envernizado	22 x 15 x 69 mm	18579		20	200
		18613	2 ud.	10	100
	25 x 15 x 72 mm	18581		20	200
		18615	2 ud.	10	100
	30 x 15 x 77 mm	18583		20	200
		18617	2 ud.	10	100

Características:

- > Soporte lateral de zamak.
- > Para la sujeción de tubos de armario ovalados.
- > En bolsas de 2 soportes.

Características:

- > Soporte lateral em zamak.
- > Para fixar os tubos do armário ovais.
- > Em bolsas de 2 suportes.

SOPORTE TUBO ARMARIO MOD. 15 SUPORTE TUBO ARMÁRIO MOD. 15

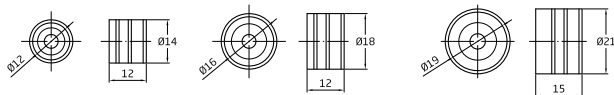

Acabado Acabamento	Medidas	Cod.				
Mate	Ø12 x 12 mm	19451		20	600	
		19457		200	600	
		19562		2 ud.	10	50
	Ø16 x 12 mm	19453		20	600	
		19459		200	600	
		19564		2 ud.	10	50
Ø19 x 15 mm	19455		20	600		
	19461		200	600		
	19566		2 ud.	10	50	
Niquelado Níquel	Ø12 x 12 mm	19452		20	600	
		19458		200	600	
		19563		2 ud.	10	50
	Ø16 x 12 mm	22301		2 ud.	5	-
		19454		20	600	
		19460		200	600	
	Ø19 x 15 mm	19565		2 ud.	10	50
		22302		2 ud.	5	-
		19456		20	600	
	Ø19 x 15 mm	19462		200	600	
		19567		2 ud.	10	50
		22303		2 ud.	5	-

Características:

- > Soporte lateral de latón.
- > Para la sujeción de tubos de armario.

Características:

- > Suporte lateral de latão.
- > Para fixar os tubos do armário.

EMBELECEDOR MOD. 1 EMBELEZADORES MOD. 1

PLÁSTICO
PLASTIC
PLASTIQUE



Acabado Acabamento	Medidas	Cod.			
Bronceado Bronze	Ø12 mm	3148		100	1000
	Ø16 mm	3151		100	1000
Oro Ouro	Ø12 mm	3149		100	1000

Características:

- > Embellecedor para tubo de armario.
- > Para tubo de Ø12 y Ø16 mm.

Características:

- > Embelezador para tubo de armário.
- > Para tubo de Ø 12 y Ø16 mm.

SOPORTE FRENTE MOD. 30 SUPORTE FRENTE MOD. 30

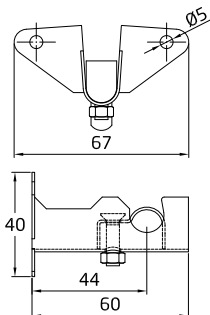

Acabado Acabamento	Medidas	Cod.				
Blanco Branco	60 x 67 mm	22690		2 ud.	5	-
Cromado	60 x 67 mm	22691		2 ud.	5	-

Características:

- > Soporte de frente fabricado en acero.
- > Para tubo de Ø 12 mm.

Características:

- > Suporte frontal feito de aço.
- > Para tubo de Ø 12 mm.

SOPORTE TECHO MOD. 31 SUPORTE DE TETO MOD. 31

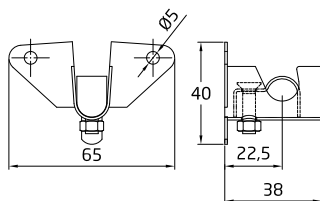

Acabado Acabamento	Medidas	Cod.		
Blanco Branco	38 x 65 mm	22692	2 ud.	5
Cromado	38 x 65 mm	22693	2 ud.	5

Características:
 > Soporte de techo fabricado en acero.
 > Para tubo de Ø 12 mm.

Características:
 > Suporte de teto feito de aço.
 > Para tubo de Ø 12 mm.

SOPORTE LATERAL MOD. 32 SUPORTE ENTREPREDES MOD. 32

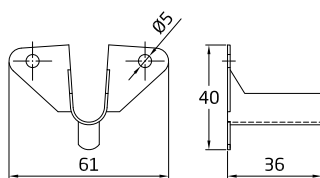

Acabado Acabamento	Medidas	Cod.		
Blanco Branco	36 x 61 mm	22694	2 ud.	5
Cromado	36 x 61 mm	22695	2 ud.	5

Características:
 > Soporte lateral fabricado en acero.
 > Para tubo de Ø 12 mm.

Características:
 > Suporte lateral feito de aço.
 > Para tubo de Ø 12 mm.

SOPORTE EXTENSIBLE MOD. 33 SUPORTE EXTENSÍVEL MOD. 33

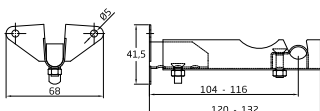

Acabado Acabamento	Medidas	Cod.		
Blanco Branco	120-132 x 68 mm	22696	2 ud.	5
Cromado	120-132 x 68 mm	22697	2 ud.	5

Características:
 > Soporte extensible fabricado en acero.
 > Para tubo de Ø 12 mm.

Características:
 > Suporte extensível feito de aço.
 > Para tubo de Ø 12 mm.

SOPORTE FRENTE EXTENSIBLE DOBLE MOD. 34 SUPORTE DUPLA TETO MOD. 34

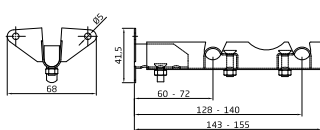

Acabado Acabamento	Medidas	Cod.		
Blanco Branco	143-155 x 68 mm	22698	2 ud.	5
Cromado	143-155 x 68 mm	22699	2 ud.	5

Características:
 > Soporte de doble frente fabricado en acero.
 > Para tubo de Ø 12 mm.

Características:
 > Suporte de dupla face fabricado em aço.
 > Para tubo de Ø 12 mm.

SOPORTE DOBLE TECHO MOD. 35 SUPORTE DUPLA FRENTE MOD. 35

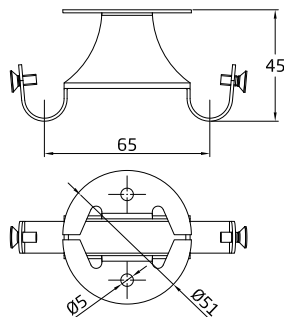

Acabado Acabamento	Medidas	Cod.		
Blanco Branco	65 x 45 mm	22700	2 ud.	5
Cromado	65 x 45 mm	22701	2 ud.	5

Características:
 > Soporte doble fabricado en acero.
 > Para tubo de Ø 12 mm.

Características:
 > Suporte duplo fabricado em aço.
 > Para tubo de Ø 12 mm.

SOPORTE BAÑO MOD. 36 SUPORTE BANHO MOD. 36

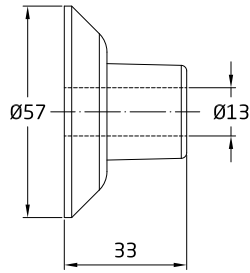

Acabado Acabamento	Medidas	Cod.		
Blanco Branco	Ø57 x 33 mm	22702	2 ud.	5
Cromado	Ø57 x 33 mm	22703	2 ud.	5

Características:

- > Soporte doble fabricado en acero.
- > Para tubo de Ø 12 mm.

Características:

- > Suporte duplo fabricado em aço.
- > Para tubo de Ø 12 mm.

TERMINAL BELLOTA MOD. 40 TERMINAL BOLOTA MOD. 40

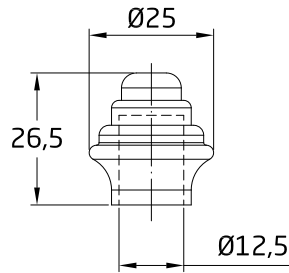

Acabado Acabamento	Medidas	Cod.		
Blanco Branco	Ø25 x 26,5 mm	22704	2 ud.	5
Cromado	Ø25 x 26,5 mm	22705	2 ud.	5

Características:

- > Terminal fabricado en plástico.
- > Para tubo de Ø 12 mm.

Características:

- > Terminal fabricado em plástico.
- > Para tubo de Ø 12 mm.

TERMINAL PIÑA MOD. 41 TERMINAL PINHA MOD. 41

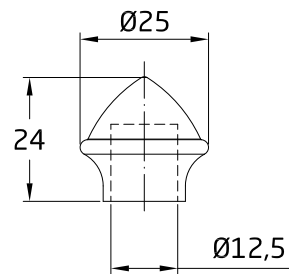

Acabado Acabamento	Medidas	Cod.		
Blanco Branco	Ø25 x 24 mm	22706	2 ud.	5
Cromado	Ø25 x 24 mm	22707	2 ud.	5

Características:

- > Terminal fabricado en plástico.
- > Para tubo de Ø 12 mm.

Características:

- > Terminal fabricado em plástico.
- > Para tubo de Ø 12 mm.

ANILLA VISILLO MOD. 50 ANILHA CORTINA MOD. 50

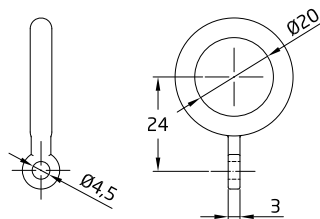

Acabado Acabamento	Medidas	Cod.		
Blanco Branco	Ø20 mm	22708	6 ud.	5
Cromado	Ø20 mm	22709	6 ud.	5

Características:

- > Anillas fabricadas en plástico.
- > Para tubo de Ø 12 mm.

Características:

- > Anéis fabricados em plástico.
- > Para tubo de Ø 12 mm.

CORCHETE VISILLO MOD. 10 COLCHETE CORTINA MOD. 10



Acabado Acabamento	Cod.		
Blanco Branco	22710	20 ud.	5

Características:

- > Corchetes fabricados en plástico.
- > Para visillos de cortinas.

Características:

- > Suportes de plástico.
- > Para cortinas translúcidas.



PATAS Y RUEDAS
PÉS E RODAS



Mobiliario.....	494
Industrial cargas ligeras	508
Industrial cargas medias	511
Ruedas industriales	521
Andamios	521
Patas de encimera y mesa.....	522
Patas para muebles.....	527
Protector de patas y conteras.....	533

<i>Móveis.....</i>	<i>494</i>
<i>Industrial cargas leves.....</i>	<i>508</i>
<i>Industrial cargas médias.....</i>	<i>511</i>
<i>Rodas industriais.....</i>	<i>521</i>
<i>Andaimes</i>	<i>521</i>
<i>Pés de mesa.....</i>	<i>522</i>
<i>Pés para móvel.....</i>	<i>527</i>
<i>Protector pés.....</i>	<i>533</i>



RUEDA FIJA MUEBLE MOD. 1300 RODA FIXA MÓVEIS MOD. 1300

NYLON



mm	mm	mm	kg	mm	mm	mm	Cod.			
15	17	12	20	16 x 30	22	ø 4	23988		20	800
25	29	12	40	19 x 40	30	ø 4	23990		20	400
30	35	13	45	19 x 46	35	ø 5	23993		20	400

Características:

- > Rueda de nylon negro.
- > Con soporte fijo de acero zincado.
- > Sistema de fijación con tornillo.
- > Recomendadas para mobiliario y mueble de oficina.

Características:

- > Roda de nylon preto.
- > Com placa fixa de aço zincado.
- > Sistema de fixação por parafusos.
- > Recomendadas para mobiliário e móvel de escritório.

RUEDA FIJA MUEBLE MOD. 1301 RODA FIXA MÓVEIS MOD. 1301

GOMA
BORRACHA
RUBBER
CAOUTCHOUC



mm	mm	mm	kg	mm	mm	mm	Cod.			
15	17	12	20	16 x 30	22	ø 4	23989		20	800
25	29	12	40	19 x 40	30	ø 4	23991		20	200
30	35	13	45	19 x 46	35	ø 5	23994		20	400

Características:

- > Rueda de goma negra.
- > Con soporte fijo de acero zincado.
- > Sistema de fijación con tornillo.
- > Recomendadas para mobiliario y mueble de oficina.

Características:

- > Roda de borracha preta.
- > Com suporte fixo de aço zincado.
- > Sistema de fixação por parafusos.
- > Recomendadas para mobiliário e móvel de escritório.

RUEDA FIJA MUEBLE MOD. 1302 RODA FIXA MÓVEIS MOD. 1302

NYLON



mm	mm	mm	kg	mm	mm	mm	Cod.			
25	29	12	40	19 x 40	30	ø 4	23992		20	400
30	35	13	45	19 x 46	35	ø 5	23995		20	400

Características:

- > Rueda de nylon blanco.
- > Con soporte fijo de acero zincado.
- > Sistema de fijación con tornillo.
- > Recomendadas para mobiliario y mueble de oficina.

Características:

- > Roda de nylon branco.
- > Com placa fixa de aço zincado.
- > Sistema de fixação por parafusos.
- > Recomendadas para mobiliário e móvel de escritório.

RUEDA FIJA LATERAL MOD. 1305 RODA FIXA LATERAL MOD. 1305

NYLON



mm	mm	mm	kg	mm	mm	mm	Cod.		
30	48	14	45	20 x 46	35	ø 4	23996		20 200

Características:

- > Rueda de nylon negro.
- > Con soporte lateral fijo de acero zincado.
- > Sistema de fijación con tornillos.
- > Recomendadas para mobiliario y mueble de oficina.

Características:

- > Roda de nylon preta.
- > Com suporte lateral fixo de aço zincado.
- > Sistema de fixação por parafusos.
- > Recomendadas para mobiliário e móvel de escritório.

RUEDA FIJA LATERAL MOD. 1306 RODA FIXA LATERAL MOD. 1306

GOMA
BORRACHA
RUBBER
CAOUTCHOUC



mm	mm	mm	kg	mm	mm	mm	Cod.		
30	48	14	45	20 x 46	35	ø 4	23997		20 400

Características:

- > Rueda de goma negra.
- > Con soporte lateral fijo de acero zincado.
- > Sistema de fijación con tornillos.
- > Recomendadas para mobiliario y mueble de oficina.

Características:

- > Roda de borracha preta.
- > Com suporte fixo de aço zincado.
- > Sistema de fixação por parafusos.
- > Recomendadas para mobiliário e móvel de escritório.

RUEDA FIJA CAJONES MOD. 1307 RODA FIXA GAVETAS MOD. 1307

NYLON



mm	mm	mm	kg	mm	mm	mm	Cod.		
13	13	17	15	26 x 40	32	ø 3,7	23998		20 800

Características:

- > Rueda de nylon negro.
- > Con soporte fijo de acero zincado.
- > Sistema de fijación con tornillos.
- > Específica para cajones.

Características:

- > Roda de nylon preto.
- > Com suporte fixo de aço zincado.
- > Sistema de fixação por parafusos.
- > Específica para gavetas.



PATAS Y RUEDAS
PÉS E RODAS

RUEDA CON PLETINA MOD. 1308 RODA COM PLACA MOD. 1308

NYLON



mm	mm	mm	kg	mm	mm	mm	Cod.			
30	38	13	45	48 x 33	35 x 22	ø 5	23999		20	200

Características:

- > Rueda de nylon negro.
- > Pletina giratoria de acero zincado.
- > Sistema de fijación con tornillos.
- > Recomendadas para mobiliario y mueble de oficina.

Características:

- > Roda de nylon preto.
- > Placa giratória de aço zincado.
- > Sistema de fixação por parafusos.
- > Recomendadas para mobiliário e móvel de escritório.

RUEDA CON PLETINA MOD. 1309 RODA COM PLACA MOD. 1309

GOMA
BORRACHA
RUBBER
CAOUTCHOUC



mm	mm	mm	kg	mm	mm	mm	Cod.			
25	35	14	40	48 x 33	35 x 22	ø 5	24000		20	200
30	37	14	45	48 x 33	35 x 22	ø 5	24001		20	200

Características:

- > Rueda de goma negra.
- > Pletina giratoria de acero zincado.
- > Sistema de fijación con tornillos.
- > Recomendadas para mobiliario y mueble de oficina.

Características:

- > Roda de borracha preta.
- > Pletina giratória de aço zincado.
- > Sistema de fixação por parafusos.
- > Recomendadas para mobiliário e móvel de escritório.

RUEDA CON PLETINA Y FRENO MOD. 1309 RODA COM PLACA E TRAVÃO MOD. 1309

GOMA
BORRACHA
RUBBER
CAOUTCHOUC

NEW



mm	mm	mm	kg	mm	mm	mm	Cod.			
25	35	14	40	48 x 33	35 x 22	ø 5	24827		10	100
30	37	14	45	48 x 33	35 x 22	ø 5	24828		10	100

Características:

- > Rueda de goma negra.
- > Pletina giratoria de acero zincado con freno.
- > Sistema de fijación con tornillos.
- > Recomendadas para mobiliario y mueble de oficina.

Características:

- > Roda de borracha preta.
- > Pletina giratória de aço zincado com travão.
- > Sistema de fixação por parafusos.
- > Recomendadas para mobiliário e móvel de escritório.

RUEDA CON PLETINA MOD. 1310 RODA COM PLACA MOD. 1310

NYLON



mm	mm	mm	kg	mm	mm	mm	Cod.			
25	35	12	40	48 x 33	35 x 22	ø 5	24002		20	200
30	38	13	45	48 x 33	35 x 22	ø 5	24003		20	200

Características:

- > Rueda de nylon blanco.
- > Pletina giratoria de acero zincado.
- > Sistema de fijación con tornillos.
- > Recomendadas para mobiliario y mueble de oficina.

Características:

- > Roda de nylon branco.
- > Placa giratória de aço zincado.
- > Sistema de fixação por parafusos.
- > Recomendadas para mobiliário e móvel de escritório.

RUEDA CON PLETINA MOD. 1500 RODA COM PLACA MOD. 1500

NYLON



mm	mm	mm	kg	mm	mm	mm	Cod.		
35	49	34	25	38 x 38	25,4 x 25,4	∅ 5	6195		20 200
40	56	39	35	38 x 38	25,4 x 25,4	∅ 5	6196		20 200
45	60	41	45	38 x 38	25,4 x 25,4	∅ 5	6197		20 200
50	65	47	50	50 x 50	38 x 38	∅ 5	6198		20 100
60	75	52	50	50 x 50	38 x 38	∅ 5	14495		20 100

Características:

- > Rueda de nylon negro con pletina.
- > Sistema de fijación con tornillo.
- > Recomendadas para mobiliario y mueble de oficina.

Características:

- > Roda em nylon preto com placa.
- > Sistema de fixação por parafusos.
- > Recomendadas para mobiliário e móvel de escritório.

RUEDA CON ESPIGA ROSCADA MOD. 1501 RODA COM CAVILHA ROSCADA MOD. 1501

NYLON



mm	mm	mm	kg	mm	Cod.		
35	44	34	25	M6 x 15	6199		20 200
40	52	39	35	M6 x 15	6200		20 200
45	55	41	45	M8 x 15	6201		20 200
50	58	47	50	M8 x 15	6202		20 100
50	58	47	50	M10 x 15	6203		20 100
60	70	52	50	M10 x 15	14498		20 100

Características:

- > Rueda de nylon negro con espiga roscada.
- > Recomendadas para mobiliario y mueble de oficina.
- > Disponibles tuercas mod. 130-135 para estas ruedas.

Características:

- > Roda em nylon com cavilha roscada.
- > Recomendadas para mobiliário e móvel de escritório.
- > Disponível porcas mod. 130-135 para estes rodízios.

RUEDA CON ESPIGA Y ANILLA MOD. 1502 RODA COM CAVILHA E ANILHA MOD. 1502

NYLON



mm	mm	mm	kg	mm	Cod.		
40	50	40	35	∅ 11 x 22	18894		20 200
50	58	49	50	∅ 11 x 22	6204		20 100

Características:

- > Rueda de nylon negro.
- > Con espiga y anilla.
- > Recomendadas para mobiliario y mueble de oficina.

Características:

- > Roda em nylon preto.
- > Com cavilha e anilha.
- > Recomendadas para mobiliário e móvel de escritório.

RUEDA CON ESPIGA LISA MOD. 1503 RODA COM CAVILHA LISA MOD. 1503

NYLON



mm	mm	mm	kg	mm	Cod.				
40	50	39	35	∅ 6 x 24	6205		20	200	
45	53	41	45	∅ 8 x 26	6206		20	200	
50	58	47	50	∅ 8 x 26	6207		20	100	

Características:

- > Rueda de nylon negro.
- > Con espiga lisa.
- > Recomendadas para mobiliario y mueble de oficina.

Características:

- > Roda em nylon.
- > Com cavilha lisa.
- > Recomendadas para mobiliário e móvel de escritório.

RUEDA CON PLETINA Y FRENO MOD. 1504 RODA COM PLACA E TRAVÃO MOD. 1504

NYLON



mm	mm	mm	kg	mm	mm	mm	Cod.				
40	56	39	35	38 x 38	25,4 x 25,4	∅ 5	18895		20	200	
50	65	47	50	50 x 50	38 x 38	∅ 5	6208		20	100	
60	75	52	50	50 x 50	38 x 38	∅ 5	24535		10	50	

Características:

- > Rueda de nylon negro.
- > Con pletina y freno.
- > Sistema de fijación con tornillos.
- > Recomendadas para mobiliario y mueble de oficina.

Características:

- > Roda em nylon preto.
- > Com placa e travão.
- > Sistema de fixação por parafusos.
- > Recomendadas para mobiliário e móvel de escritório.

RUEDA CON ESPIGA ROSCADA Y FRENO MOD. 1505 RODA COM CAVILHA ROSCADA E TRAVÃO MOD. 1505

NYLON



mm	mm	mm	kg	mm	Cod.				
40	52	39	35	M6 x 15	6209		20	200	
50	58	47	50	M8 x 15	6210		20	100	
50	58	47	50	M10 x 15	6211		20	100	
60	70	52	50	M10 x 15	6212		20	100	

Características:

- > Rueda de nylon negro con espiga roscada y freno.
- > Recomendadas para mobiliario y mueble de oficina.
- > Disponibles tuercas mod. 130-135 para estas ruedas.

Características:

- > Roda em nylon preto com cavilha roscada e travão.
- > Recomendadas para mobiliário e móvel de escritório.
- > Disponível porcas mod. 130-135 para estes rodízios.

RUEDA CON PLETINA MOD. 1506 RODA COM PLACA MOD. 1506

NYLON



mm	mm	mm	kg	mm	mm	mm	Cod.		
50	65	52	50	42 x 42	32 x 32	ø 5	23945		20 100

Características:

- > Rueda de nylon negro con banda de poliuretano gris.
- > Con pletina.
- > Sistema de fijación con tornillos.
- > Recomendadas para mobiliario y mueble de oficina.

Características:

- > Roda de nylon negro com banda de poliuretano cinzenta.
- > Com placa.
- > Sistema de fixação por parafusos.
- > Recomendadas para mobiliário e móvel de escritório.

RUEDA CON PLETINA Y FRENO MOD. 1506 RODA COM PLACA E TRAVÃO MOD. 1506

NYLON



mm	mm	mm	kg	mm	mm	mm	Cod.		
50	65	52	50	42 x 42	32 x 32	ø 5	23946		20 100

Características:

- > Rueda de nylon negro con banda de poliuretano gris.
- > Con pletina y freno.
- > Sistema de fijación con tornillos.
- > Recomendadas para mobiliario y mueble de oficina.

Características:

- > Roda de nylon negro com banda de poliuretano cinzenta.
- > Com placa e travão.
- > Sistema de fixação por parafusos.
- > Recomendadas para mobiliário e móvel de escritório.

RUEDA CON ESPIGA ROSCADA MOD. 1507 RODA COM CAVILHA ROSCADA MOD. 1507

NYLON



mm	mm	mm	kg	mm	Cod.		
50	60	52	50	M8 x 15	23947		20 100
50	60	52	50	M10 x 15	23948		20 100

Características:

- > Rueda de nylon negro con banda de poliuretano gris.
- > Con eje roscado.
- > Recomendadas para mobiliario y mueble de oficina.
- > Disponibles tuercas mod. 130-135 para estas ruedas.

Características:

- > Roda de nylon negro com banda de poliuretano cinzenta.
- > Com eixo roscado.
- > Recomendadas para mobiliário e móvel de escritório.
- > Disponível porcas mod. 130-135 para estes rodízios.

RUEDA CON ESPIGA ROSCADA Y FRENO MOD. 1507 RODA COM CAVILHA ROSCADA E TRAVÃO MOD. 1507

NYLON



mm	mm	mm	kg	mm	Cod.		
50	60	52	50	M8 x 15	23949		20 100
50	60	52	50	M10 x 15	23950		20 100

Características:

- > Rueda de nylon negro con banda de poliuretano gris.
- > Con eje roscado y freno.
- > Recomendadas para mobiliario y mueble de oficina.
- > Disponibles tuercas mod. 130-135 para estas ruedas.

Características:

- > Roda de nylon negro com banda de poliuretano cinzenta.
- > Com eixo roscado e travão.
- > Recomendadas para mobiliário e móvel de escritório.
- > Disponível porcas mod. 130-135 para estes rodízios.

RUEDA CON ESPIGA LISA MOD. 1508 RODA COM CAVILHA LISA MOD. 1508

NYLON



mm	mm	mm	kg	mm	Cod.			
50	60	52	50	ø 11 x 22	23951		20	100

Características:

- > Rueda de nylon negro con banda de poliuretano gris.
- > Con espiga y anilla.
- > Recomendadas para mobiliario y mueble de oficina.

Características:

- > Roda de nylon negro com banda de poliuretano cinzenta.
- > Com cavilha e anilha.
- > Recomendadas para mobiliário e móvel de escritório.

RUEDA CON ESPIGA Y FRENO MOD. 1508 RODA COM CAVILHA E TRAVÃO MOD. 1508

NYLON



mm	mm	mm	kg	mm	Cod.			
50	60	52	50	ø 11 x 22	23952		20	100

Características:

- > Rueda de nylon negro con banda de poliuretano gris.
- > Con espiga, anilla y freno.
- > Recomendadas para mobiliario y mueble de oficina.

Características:

- > Roda de nylon negro com banda de poliuretano cinzenta.
- > Com cavilha, anilha e travão.
- > Recomendadas para mobiliário e móvel de escritório.

RUEDA CON ESPIGA Y ANILLA MOD. 1509 RODA COM CAVILHA E ANILHA MOD. 1509

NYLON



mm	mm	mm	mm	kg	mm	Cod.		
50	60	52	ø 38	50	ø 11 x 22	23953		100

Características:

- > Rueda de nylon negro con banda de poliuretano gris.
- > Con espiga y collar.
- > Recomendadas para mobiliario y mueble de oficina.

Características:

- > Roda de nylon negro com banda de poliuretano cinzenta.
- > Com cavilha e collar.
- > Recomendadas para mobiliário e móvel de escritório.

RUEDA CON PLETINA MOD. 2500 RODA COM PLACA MOD. 2500

NYLON



mm	mm	mm	kg	mm	mm	mm	Cod.		
30	51	16	15	46 x 36	34 x 24	ø 5	6715		200
40	58	17	22	46 x 36	34 x 24	ø 5	6716		200
50	72	18	35	70 x 55	53 x 38	ø 7	6717		100
60	81	18	40	70 x 55	53 x 38	ø 7	6718		60

Características:

- > Rueda de nylon.
- > Con pletina.
- > Sistema de fijación con tornillos.
- > Uso semi-industrial y mobiliario.

Características:

- > Roda em nylon.
- > Com placa.
- > Sistema de fixação por parafusos.
- > Uso semi-industrial e mobiliário.

RUEDA CON AGUJERO MOD. 2501 RODA COM ORIFÍCIO MOD. 2501

NYLON



mm	mm	mm	kg	mm	Cod.		
30	48	16	15	∅ 8,2	6719		20 200
40	57	17	22	∅ 8,2	6720		20 200
50	67	18	35	∅ 10,4	6721		20 100
60	78	19	40	∅ 10,4	6722		20 100

Características:

- > Rueda de nylon.
- > Con agujero.
- > Uso semi-industrial y mobiliario.

Características:

- > Roda em nylon.
- > Com orifício.
- > Uso semi-industrial e mobiliário.

RUEDA CON PLETINA MOD. 2502 RODA COM PLACA MOD. 2502

GOMA
BORRACHA
RUBBER
CAOUTCHOUC



mm	mm	mm	kg	mm	mm	mm	Cod.		
30	51	16	15	46 x 36	34 x 24	∅ 5	6723		20 200
40	58	15	17	46 x 36	34 x 24	∅ 5	6724		20 120
50	72	18	22	70 x 55	53 x 38	∅ 7	6725		10 80
60	81	18	35	70 x 55	53 x 38	∅ 7	6726		10 60

Características:

- > Rueda de goma.
- > Con pletina.
- > Sistema de fijación con tornillos.
- > Buena resistencia a la abrasión y silenciosa.
- > Uso semi-industrial y mobiliario.

Características:

- > Roda de borracha.
- > Com placa.
- > Sistema de fixação por parafusos.
- > Boa resistência à abrasão e silenciosa.
- > Uso semi-industrial e mobiliário.

RUEDA CON PLETINA Y FRENO MOD. 2503 RODA COM PLACA E TRAVÃO MOD. 2503

GOMA
BORRACHA
RUBBER
CAOUTCHOUC



mm	mm	mm	kg	mm	mm	mm	Cod.		
40	58	15	17	46 x 36	34 x 24	∅ 5	19859		20 120
50	72	18	22	70 x 55	53 x 38	∅ 7	22593		10 80
60	81	18	25	70 x 55	53 x 38	∅ 7	6727		10 60

Características:

- > Rueda de goma.
- > Con pletina y freno.
- > Sistema de fijación con tornillos.
- > Buena resistencia a la abrasión y silenciosa.
- > Uso semi-industrial y mobiliario.

Características:

- > Roda de borracha.
- > Com placa e travão.
- > Sistema de fixação por parafusos.
- > Boa resistência à abrasão e silenciosa.
- > Uso semi-industrial e mobiliário.



PATAS Y RUEDAS
PÉS E RODAS

RUEDA CON AGUJERO MOD. 2504 RODA COM ORIFÍCIO MOD. 2504

GOMA
BORRACHA
RUBBER
CAOUTCHOUC



mm	mm	mm	kg	mm	Cod.				
30	48	16	15	∅ 8,2	6728		20	200	
40	57	15	17	∅ 8,2	6729		20	200	
50	67	18	25	∅ 10,4	6730		20	100	
60	78	18	25	∅ 10,4	6731		20	100	

Características:

- > Rueda de goma.
- > Con agujero.
- > Buena resistencia a la abrasión y silenciosa.
- > Uso semi-industrial y mobiliario.

Características:

- > Roda de borracha.
- > Com orifício.
- > Boa resistência à abrasão e silenciosa.
- > Uso semi-industrial e mobiliário.

RUEDA CON AGUJERO Y FRENO MOD. 2505 RODA COM ORIFÍCIO E TRAVÃO MOD. 2505

GOMA
BORRACHA
RUBBER
CAOUTCHOUC



mm	mm	mm	kg	mm	Cod.				
50	67	18	25	∅ 10,4	23127		20	100	
60	78	18	25	∅ 10,4	6732		20	100	

Características:

- > Rueda de goma.
- > Con agujero y freno.
- > Buena resistencia a la abrasión y silenciosa.
- > Uso semi-industrial y mobiliario.

Características:

- > Roda de borracha.
- > Com orifício e travão.
- > Boa resistência à abrasão e silenciosa.
- > Uso semi-industrial e mobiliário.

RUEDA CON PLETINA MOD. 2510 RODA COM PLACA MOD. 2510

GOMA
BORRACHA
RUBBER
CAOUTCHOUC



mm	mm	mm	kg	mm	mm	mm	Cod.			
60	85	21	40	70 x 55	53 x 38	∅ 7	6741		10	40

Características:

- > Rueda de goma con centro de poliamida.
- > Con pletina.
- > Sistema de fijación con tornillos.
- > Buena resistencia a la abrasión y silenciosa.
- > Uso semi-industrial y mobiliario.

Características:

- > Roda de borracha com centro de poliamida.
- > Com placa.
- > Sistema de fixação por parafusos.
- > Boa resistência à abrasão e silenciosa.
- > Uso semi-industrial e mobiliário.



PATAS Y RUEDAS
PÉS E RODAS

RUEDA CON PLETINA FIJA MOD. 2511 RODA COM PLACA FIXA MOD. 2511

GOMA
BORRACHA
RUBBER
CAOUTCHOUC



mm	mm	mm	kg	mm	mm	mm	Cod.			
60	85	21	40	57 x 52	42 x 26	ø 7	6743		10	60

Características:

- > Rueda de goma con centro de poliamida.
- > Con pletina fija.
- > Soporte de acero y sistema de fijación con tornillos.
- > Buena resistencia a la abrasión y silenciosa.
- > Uso semi-industrial y mobiliario.

Características:

- > Roda de borracha com centro de poliamida.
- > Com placa fixa.
- > Suporte de aço com sistema de fixação por parafusos.
- > Boa resistência à abrasão e silenciosa.
- > Uso semi-industrial e mobiliário.

RUEDA CON PLETINA MOD. 2506 RODA COM PLACA MOD. 2506

NYLON



mm	mm	mm	kg	mm	mm	mm	Cod.			
25	40	10	10	50 x 33	37 x 20	ø 5	6733		20	200
30	49	15	15	46 x 36	34 x 24	ø 5	6734		20	200
40	57	17	22	46 x 36	34 x 24	ø 5	6735		20	200

Características:

- > Rueda de nylon.
- > Con pletina.
- > Sistema de fijación con tornillos.
- > Uso semi-industrial y mobiliario.

Características:

- > Roda em nylon.
- > Com placa.
- > Sistema de fixação por parafusos.
- > Uso semi-industrial e mobiliário.

RUEDA CON AGUJERO MOD. 2507 RODA COM ORIFÍCIO MOD. 2507

NYLON



mm	mm	mm	kg	mm	Cod.			
30	48	15	10	ø 8,2	6736		20	200
40	54	16	15	ø 8,2	6737		20	200

Características:

- > Rueda de nylon.
- > Con agujero.
- > Uso semi-industrial y mobiliario.

Características:

- > Roda em nylon.
- > Com orifício.
- > Uso semi-industrial e mobiliário.

RUEDA CON PLETINA MOD. 2512 RODA COM PLACA MOD. 2512

POLIAMIDA
POLYAMIDE



mm	mm	mm	kg	mm	mm	mm	Cod.			
40	54	16	30	51 x 51	37 x 37	ø 7	6744		20	100
60	85	25	60	70 x 55	53 x 38	ø 7	6745		10	40

Características:

- > Rueda de poliamida.
- > Con pletina.
- > Sistema de fijación con tornillos.
- > Uso semi-industrial y mobiliario.

Características:

- > Roda em poliamida.
- > Com placa.
- > Sistema de fixação por parafusos.
- > Uso semi-industrial e mobiliário.

RUEDA CON PLETINA FIJA MOD. 2513 RODA COM PLACA FIJA MOD. 2513

POLIAMIDA
POLYAMIDE



mm	mm	mm	kg	mm	mm	mm	Cod.			
40	54	16	30	51 x 45	36 x 26	ø 7	6746		20	120
60	85	25	60	57 x 52	42 x 25	ø 7	6747		10	60

Características:

- > Rueda de poliamida.
- > Con pletina fija.
- > Soporte de acero y sistema de fijación con tornillos.
- > Uso semi-industrial y mobiliario.

Características:

- > Roda em poliamida.
- > Com placa fixa.
- > Suporte de aço com sistema de fixação por parafusos.
- > Uso semi-industrial e mobiliário.

RUEDA DOBLE CON PLETINA MOD. 2514 RODA DUPLA COM PLACA MOD. 2514

GOMA
BORRACHA
RUBBER
CAOUTCHOUC



mm	mm	mm	kg	mm	mm	mm	Cod.				
50	⊗	71	20	90	60 x 60	43 x 43	12,5 x 6,3	23926		5	60

Características:

- > Rueda doble de goma gris.
- > Con pletina.
- > Banda de goma gris y núcleo de polipropileno.
- > Sistema de fijación con tornillos.
- > Uso semi-industrial y mobiliario.

Características:

- > Roda dupla em borracha cinzenta.
- > Com placa.
- > Banda de borracha cinzenta e núcleo de polipropileno.
- > Sistema de fixação por parafusos.
- > Uso semi-industrial e mobiliário.

RUEDA DOBLE CON PLETINA Y FRENO MOD. 2514 RODA DUPLA COM PLACA E TRAVÃO MOD. 2514

GOMA
BORRACHA
RUBBER
CAOUTCHOUC



								Cod.		
mm	mm	mm	mm	kg	mm	mm	mm			
50	⊗	71	20	90	60 x 60	43 x 43	12,5 x 6,3	23927		5 60

Características:

- > Rueda doble de goma gris.
- > Con pletina y freno.
- > Banda de goma gris y núcleo de polipropileno.
- > Sistema de fijación con tornillos.
- > Uso semi-industrial y mobiliario.

Características:

- > Roda dupla em borracha cinzenta.
- > Com placa giratória e travão.
- > Banda de borracha cinzenta e núcleo de polipropileno.
- > Sistema de fixação por parafusos.
- > Uso semi-industrial e mobiliário.

RUEDA DOBLE CON AGUJERO MOD. 2515 RODA DUPLA COM ORIFÍCIO MOD. 2515

GOMA
BORRACHA
RUBBER
CAOUTCHOUC



						Cod.		
mm	mm	mm	mm	kg	mm			
50	⊗	71	20	90	∅ 10,5	23928		5 60

Características:

- > Rueda doble de goma gris.
- > Con agujero.
- > Banda de goma gris y núcleo de polipropileno.
- > Sistema de fijación con tornillos.
- > Uso semi-industrial y mobiliario.

Características:

- > Roda dupla em borracha cinzenta.
- > Com buraco.
- > Banda de borracha cinzenta e núcleo de polipropileno.
- > Sistema de fixação por parafusos.
- > Uso semi-industrial e mobiliário.

RUEDA DOBLE CON AGUJERO Y FRENO MOD. 2515 RODA DUPLA COM ORIFÍCIO E TRAVÃO MOD. 2515

GOMA
BORRACHA
RUBBER
CAOUTCHOUC



						Cod.		
mm	mm	mm	mm	kg	mm			
50	⊗	71	20	90	∅ 10,5	23929		5 60

Características:

- > Rueda doble de goma gris.
- > Con agujero y freno.
- > Banda de goma gris y núcleo de polipropileno.
- > Sistema de fijación con tornillos.
- > Uso semi-industrial y mobiliario.

Características:

- > Roda dupla em borracha cinzenta.
- > Com buraco e travão.
- > Banda de borracha cinzenta e núcleo de polipropileno.
- > Sistema de fixação por parafusos.
- > Uso semi-industrial e mobiliário.



PATAS Y RUEDAS
PÉS E RODAS

RUEDA BOLA CON PLETINA MOD. 2517 RODA BOLA COM PLACA MOD. 2517

GOMA
BORRACHA
RUBBER
CAOUTCHOUC



							Cod.		
mm	mm	mm	kg	mm	mm	mm			
40	52	32	40	38 x 38	27 x 27	ø 5,2	23930		10 120

Características:

- > Rueda tipo bola en goma gris y polipropileno negro.
- > Con carcasa niquelada y placa.
- > Buena resistencia a la abrasión y silenciosa.
- > Uso semi-industrial y mobiliario.

Características:

- > Roda tipo bola em borracha cinzenta e polipropileno preto.
- > Com carcaça niquelado e placa.
- > Boa resistência à abrasão e silenciosa.
- > Uso semi-industrial e mobiliário.

RUEDA BOLA CON EJE ROSCADO MOD. 2518 RODA BOLA COM EIXO ROSCADO MOD. 2518

GOMA
BORRACHA
RUBBER
CAOUTCHOUC



					Cod.		
mm	mm	mm	kg	mm			
40	52	32	40	M10 x 15	23931		10 120

Características:

- > Rueda tipo bola en goma gris y polipropileno negro.
- > Con carcasa niquelada y eje roscado.
- > Buena resistencia a la abrasión y silenciosa.
- > Uso semi-industrial y mobiliario.

Características:

- > Roda tipo bola em borracha cinzenta e polipropileno preto.
- > Com carcaça niquelado e eixo roscado.
- > Boa resistência à abrasão e silenciosa.
- > Uso semi-industrial e mobiliário.

RUEDA BOLA CON ESPIGA Y ANILLO MOD. 2519 RODA BOLA COM CAVILHA E ANILHA MOD. 2519

GOMA
BORRACHA
RUBBER
CAOUTCHOUC



					Cod.		
mm	mm	mm	kg	mm			
40	52	32	40	11 x 38	23932		10 120

Características:

- > Rueda tipo bola en goma gris y polipropileno negro.
- > Con carcasa niquelada y espiga y anillo.
- > Buena resistencia a la abrasión y silenciosa.
- > Uso semi-industrial y mobiliario.

Características:

- > Roda tipo bola em borracha cinzenta e polipropileno preto.
- > Com carcaça niquelado e cavilha e anel.
- > Boa resistência à abrasão e silenciosa.
- > Uso semi-industrial e mobiliário.

RUEDA BOLA CON ESPIGA Y CASQUILLO MOD. 2519 RODA BOLA COM CAVILHA E CASQUILHO MOD. 2519

GOMA
BORRACHA
RUBBER
CAOUTCHOUC



					Cod.		
mm	mm	mm	kg	mm			
40	52	32	40	9,2 x 38	23933		10 120

Características:

- > Rueda tipo bola en goma gris y polipropileno negro.
- > Con carcasa niquelada y espiga casquillo.
- > Buena resistencia a la abrasión y silenciosa.
- > Uso semi-industrial y mobiliario.

Características:

- > Roda tipo bola em borracha cinzenta e polipropileno preto.
- > Com carcaça niquelado e cavilha e anel.
- > Boa resistência à abrasão e silenciosa.
- > Uso semi-industrial e mobiliário.

RUEDA CON PLETINA MOD. 2570 RODA COM PLACA MOD. 2570

POLICARBONATO
POLYCARBONATE



mm	mm	mm	kg	mm	mm	mm	Cod.			
50	69,5	18	50	60 x 60	43 x 43	13 x 6,3	23335		6	72
75	100	23	100	60 x 60	43 x 43	13 x 6,3	23336		6	36

Características:

- > Rueda de policarbonato transparente.
- > Con pletina.
- > Sistema de fijación con tornillos.
- > Resistente y silenciosa.
- > Uso semi-industrial y mobiliario.

Características:

- > Roda de policarbonato transparente.
- > Com platina metálica.
- > Sistema de fixação por parafusos.
- > Resistente e silenciosa.
- > Uso semi-industrial e mobiliário.

RUEDA CON PLETINA Y FRENO MOD. 2570 RODA COM PLACA E TRAVÃO MOD. 2570

POLICARBONATO
POLYCARBONATE



mm	mm	mm	kg	mm	mm	mm	Cod.			
50	69,5	18	50	60 x 60	43 x 43	13 x 6,3	23337		6	72
75	100	23	100	60 x 60	43 x 43	13 x 6,3	23338		6	36

Características:

- > Rueda de policarbonato transparente.
- > Con pletina y freno.
- > Sistema de fijación con tornillos.
- > Resistente y silenciosa.
- > Uso semi-industrial y mobiliario.

Características:

- > Roda de policarbonato transparente.
- > Com platina e travão.
- > Sistema de fixação por parafusos.
- > Resistente e silenciosa.
- > Uso semi-industrial e mobiliário.

RUEDA CON PLETINA MOD. 2571 RODA COM PLACA MOD. 2571

POLIURETANO
POLYURETHANE
POLYURETHANE

NEW



mm	mm	mm	kg	mm	mm	mm	Cod.			
30	48	24	20	42 x 42	32 x 32	4	24829		10	100

Características:

- > Rueda de poliuretano transparente.
- > Con pletina metálica.
- > Adecuada para el transporte de cargas ligeras.

Características:

- > Roda de poliuretano transparente.
- > Com placa de metal.
- > Adequado para o transporte de cargas leves.

RUEDA CON PLETINA Y FRENO MOD. 2571 RODA COM PLACA E TRAVÃO MOD. 2571

POLIURETANO
POLYURETHANE
POLYURETHANE

NEW



mm	mm	mm	kg	mm	mm	mm	Cod.			
30	48	24	20	42 x 42	32 x 32	4	24830		10	100

Características:

- > Rueda de poliuretano transparente.
- > Con pletina metálica y freno.
- > Para el transporte de cargas ligeras.



















Características:

- > Roda de poliuretano transparente.
- > Com placa de metal e travão.
- > Adequado para o transporte de cargas leves.

RUEDA CON PLETINA MOD. 2522 RODA COM PLACA MOD. 2522

GOMA
BORRACHA
RUBBER
CAOUTCHOUC



									Cod.		
	mm	mm	mm	mm	kg	mm	mm	mm			
80		112	32	70	100 x 80	80 x 60	13 x 9	22371		-	4
100		128	32	90	100 x 80	80 x 60	13 x 9	22372		-	4
125		152	37	120	100 x 80	80 x 60	13 x 9	23939		-	4
160		200	40	200	140 x 110	105 x 80	13 x 11	24620		-	2

Características:

- > Rueda con núcleo metálico.
- > Con pletina.
- > Banda de goma negra con rodamiento de rodillos.
- > Sistema de fijación con tornillos.
- > Buena resistencia a la abrasión y silenciosa.
- > Uso semi-industrial.



















Características:

- > Roda com núcleo metálico.
- > Com placa.
- > Banda de borracha negra com rolamentos de rolos.
- > Sistema de fixação por parafusos.
- > Boa resistência à abrasão e silenciosa.
- > Uso semi-industrial.

RUEDA CON PLETINA Y FRENO MOD. 2523 RODA COM PLACA E TRAVÃO MOD. 2523

GOMA
BORRACHA
RUBBER
CAOUTCHOUC



									Cod.		
	mm	mm	mm	mm	kg	mm	mm	mm			
80		112	32	70	100 x 80	80 x 60	13 x 9	22373		-	4
100		128	32	90	100 x 80	80 x 60	13 x 9	22374		-	4
125		152	37	120	100 x 80	80 x 60	13 x 9	23940		-	4
160		200	40	200	140 x 110	105 x 80	13 x 11	24621		-	2

Características:

- > Rueda con núcleo metálico.
- > Con pletina y freno.
- > Banda de goma negra con rodamiento de rodillos.
- > Sistema de fijación con tornillos.
- > Buena resistencia a la abrasión y silenciosa.
- > Uso semi-industrial.















Características:

- > Roda com núcleo metálico.
- > Com placa e travão.
- > Banda de borracha negra com rolamentos de rolos.
- > Sistema de fixação por parafusos.
- > Boa resistência à abrasão e silenciosa.
- > Uso semi-industrial.

RUEDA CON AGUJERO MOD. 2524 RODA COM ORIFÍCIO MOD. 2524

GOMA
BORRACHA
RUBBER
CAOUTCHOUC



								Cod.			
	mm	mm	mm	mm	kg	mm	mm				
80		110	32	70	100 x 80	80 x 60	13 x 9	22375		-	4
100		127	32	90	100 x 80	80 x 60	13 x 9	22376		-	4
125		149	37	120	100 x 80	80 x 60	13 x 9	23941		-	4

Características:

- > Rueda con núcleo metálico.
- > Con agujero.
- > Banda de goma negra con rodamiento de rodillos.
- > Buena resistencia a la abrasión y silenciosa.
- > Uso semi-industrial.

Características:

- > Roda com núcleo metálico.
- > Com orifício.
- > Banda de borracha negra com rolamentos de rolos.
- > Boa resistência à abrasão e silenciosa.
- > Uso semi-industrial.

RUEDA CON AGUJERO Y FRENO MOD. 2525 RODA COM ORIFÍCIO E TRAVÃO MOD. 2525

GOMA
BORRACHA
RUBBER
CAOUTCHOUC



mm	mm	mm	kg	mm	mm	Cod.				
80		110	32	70	∅ 12,5	∅ 71	22377		-	4
100		127	32	90	∅ 12,5	∅ 71	22378		-	4
125		149	37	120	∅ 12,5	∅ 71	23942		-	4

Características:

- > Rueda con núcleo metálico.
- > Con agujero y freno.
- > Banda de goma negra con rodamiento de rodillos.
- > Buena resistencia a la abrasión y silenciosa.
- > Uso semi-industrial.

Características:

- > Roda com núcleo metálico.
- > Com orifício e travão.
- > Banda de borracha negra com rolamentos de rolos.
- > Boa resistência à abrasão e silenciosa.
- > Uso semi-industrial.

RUEDA CON PLETINA FIJA MOD. 2526 RODA COM PLACA FIXA MOD. 2526

GOMA
BORRACHA
RUBBER
CAOUTCHOUC



mm	mm	mm	kg	mm	mm	mm	Cod.				
80		112	32	70	100 x 84	80 x 60	16 x 9	22379		-	4
100		128	32	90	100 x 84	80 x 60	16 x 9	22380		-	4
125		152	37	120	100 x 84	80 x 60	16 x 9	23943		-	4
160		200	40	200	146 x 107	105 x 80	13 x 11	24622		-	2

Características:

- > Rueda con núcleo metálico.
- > Con pletina fija.
- > Banda de goma negra con rodamiento de rodillos.
- > Buena resistencia a la abrasión y silenciosa.
- > Uso semi-industrial.

Características:

- > Roda com núcleo metálico.
- > Com placa fixa.
- > Banda de borracha negra com rolamentos de rolos.
- > Boa resistência à abrasão e silenciosa.
- > Uso semi-industrial.

RUEDA CON PLETINA MOD. 2530 RODA COM PLACA MOD. 2530

GOMA
BORRACHA
RUBBER
CAOUTCHOUC



mm	mm	mm	kg	mm	mm	mm	Cod.				
100		128	32	110	100 x 80	80 x 60	13 x 9	23038		-	4

Características:

- > Rueda con banda de goma gris de caucho termoplástico.
- > Núcleo de polipropileno.
- > Con pletina metálica.
- > Con rodamiento de bolas.
- > Uso semi-industrial.











Características:

- > Roda com banda de borracha cinzenta de borracha termoplástica.
- > Núcleo de polipropileno.
- > Com placa metálica giratória.
- > Com rolamento de rolos.
- > Uso semi-industrial.

RUEDA CON PLETINA Y FRENO MOD. 2530 RODA COM PLACA E TRAVÃO MOD. 2530

GOMA
BORRACHA
RUBBER
CAOUTCHOUC



								Cod.			
mm	mm	mm	mm	kg	mm	mm	mm				
100	⊗	128	32	110	100 x 80	80 x 60	13 x 9	23039		-	4

Características:

- > Rueda con banda de goma gris de caucho termoplástico.
- > Núcleo de polipropileno.
- > Con pletina y freno.
- > Con rodamiento de bolas.
- > Uso semi-industrial.











Características:

- > Roda com banda de borracha cinzenta de borracha termoplástica.
- > Núcleo de polipropileno.
- > Com placa metálica e travão.
- > Com rolamento de rolos.
- > Uso semi-industrial.

RUEDA CON AGUJERO MOD. 2531 RODA COM ORIFÍCIO MOD. 2531

GOMA
BORRACHA
RUBBER
CAOUTCHOUC



							Cod.			
mm	mm	mm	mm	kg	mm	mm				
100	⊗	127	32	110	∅ 12,5	∅ 71	23040		-	4

Características:

- > Rueda con banda de goma gris de caucho termoplástico.
- > Núcleo de polipropileno.
- > Con agujero.
- > Con rodamiento de bolas.
- > Uso semi-industrial.











Características:

- > Roda com banda de borracha cinzenta de borracha termoplástica.
- > Núcleo de polipropileno de plástico.
- > Com orifício.
- > Com rolamento de esferas.
- > Uso semi-industrial.

RUEDA CON AGUJERO Y FRENO MOD. 2531 RODA COM ORIFÍCIO E TRAVÃO MOD. 2531

GOMA
BORRACHA
RUBBER
CAOUTCHOUC



							Cod.			
mm	mm	mm	mm	kg	mm	mm				
100	⊗	127	32	110	∅ 12,5	∅ 71	23041		-	4

Características:

- > Rueda con banda de goma gris de caucho termoplástico.
- > Núcleo de polipropileno.
- > Con agujero y freno.
- > Con rodamiento de bolas.
- > Uso semi-industrial.

Características:

- > Roda com banda de borracha cinzenta de borracha termoplástica.
- > Núcleo de polipropileno.
- > Com orifício e com travão.
- > Com rolamento de esferas.
- > Uso semi-industrial.

RUEDA CON PLETINA FIJA MOD. 2532 RODA COM PLACA FIXA MOD. 2532

GOMA
BORRACHA
RUBBER
CAOUTCHOUC



mm		mm	mm	kg	mm	mm	mm	Cod.		
100	⊗	128	32	110	100 x 84	80 x 60	16 x 9	23042		- 4

Características:

- > Rueda con banda de goma gris de caucho termoplástico.
- > Núcleo de polipropileno.
- > Con pletina fija.
- > Con rodamiento de bolas.
- > Uso semi-industrial.

Características:

- > Roda com banda de borracha cinzenta de borrachas termoplástica.
- > Núcleo de polipropileno.
- > Com placa fixa.
- > Com rolamento de esferas.
- > Uso semi-industrial.

RUEDA CON PLETINA MOD. 2535 RODA COM PLACA MOD. 2535

GOMA
BORRACHA
RUBBER
CAOUTCHOUC



mm		mm	mm	kg	mm	mm	mm	Cod.		
100	⊗	141	32	70	67 x 77	49 x 59	8,5 x 12	24268		- 4

Características:

- > Rueda con banda de goma gris de caucho termoplástico y núcleo de polipropileno gris.
- > Con pletina metálica y soporte de nylon.
- > Rodamientos de bolas.
- > Diseñado para usos hospitalarios, hostelería y similares.

Características:

- > Roda Banda de borracha cinzenta de caucho termoplástico e núcleo de polipropileno cinzento.
- > Com placa metálica e suporte de nylon.
- > Rolamentos de esferas.
- > Projetado para uso hospitalar, hospitalidade e finalidades similares.

RUEDA CON PLETINA Y FRENO MOD. 2535 RODA COM PLACA E TRAVÃO MOD. 2535

GOMA
BORRACHA
RUBBER
CAOUTCHOUC



mm		mm	mm	kg	mm	mm	mm	Cod.		
100	⊗	141	32	70	67 x 77	49 x 59	8,5 x 12	24269		- 4

Características:

- > Rueda con banda de goma gris de caucho termoplástico y núcleo de polipropileno gris.
- > Con pletina metálica, freno y soporte de nylon.
- > Rodamientos de bolas.
- > Diseñado para usos hospitalarios, hostelería y similares.

Características:

- > Roda com banda de borracha cinzenta de caucho termoplástico e núcleo de polipropileno cinzento.
- > Com placa metálica com travão e suporte de nylon.
- > Rolamentos de esferas.
- > Projetado para uso hospitalar, hospitalidade e finalidades similares.













PATAS Y RUEDAS
PÉS E RODAS

RUEDA CON AGUJERO MOD. 2536 RODA COM ORIFÍCIO MOD. 2536

GOMA
BORRACHA
RUBBER
CAOUTCHOUC



							Cod.			
mm		mm	mm	kg	mm	mm				
100	⊗	135	32	70	∅ 13	∅ 52	24270		-	4

Características:

- > Rueda con banda de goma gris de caucho termoplástico y núcleo de polipropileno gris.
- > Con agujero y soporte de nylon.
- > Rodamientos de bolas.
- > Diseñado para usos hospitalarios, hostelería y similares.











Características:

- > Roda com banda de borracha cinzenta de caucho termoplástico e núcleo de polipropileno cinzento.
- > Com buraco metálico e suporte de nylon.
- > Rolamentos de esferas.
- > Projetado para uso hospitalar, hospitalidade e finalidades similares.

RUEDA CON AGUJERO Y FRENO MOD. 2536 RODA COM ORIFÍCIO E TRAVÃO MOD. 2536

GOMA
BORRACHA
RUBBER
CAOUTCHOUC



							Cod.			
mm		mm	mm	kg	mm	mm				
100	⊗	135	32	70	∅ 13	∅ 52	24271		-	4

Características:

- > Rueda con banda de goma gris de caucho termoplástico y núcleo de polipropileno gris.
- > Con agujero con freno y soporte de nylon.
- > Rodamientos de bolas.
- > Diseñado para usos hospitalarios, hostelería y similares.











Características:

- > Roda com banda de borracha cinzenta de caucho termoplástico e núcleo de polipropileno cinzento.
- > Com buraco metálico com travão e suporte de nylon.
- > Rolamentos de esferas.
- > Projetado para uso hospitalar, hospitalidade e finalidades similares.

RUEDA CON AGUJERO MOD. 2537 RODA COM ORIFÍCIO MOD. 2537

GOMA
BORRACHA
RUBBER
CAOUTCHOUC



							Cod.			
mm		mm	mm	kg	mm	mm				
100	⊗	144	32	120	∅ 12,2	∅ 58	24272		-	4

Características:

- > Rueda con banda de goma gris de caucho termoplástico y núcleo de polipropileno gris.
- > Con agujero y soporte de nylon.
- > Rodamientos de bolas doble.
- > Diseñado para usos hospitalarios, hostelería y similares.

Características:

- > Roda com banda de borracha cinzenta de caucho termoplástico e núcleo de polipropileno cinzento.
- > Com buracos e suporte de nylon.
- > Rolamentos de esferas duplo.
- > Projetado para uso hospitalar, hospitalidade e finalidades similares.

RUEDA CON AGUJERO Y FRENO MOD. 2537 RODA COM ORIFÍCIO E TRAVÃO MOD. 2537

GOMA
BORRACHA
RUBBER
CAOUTCHOUC



mm	mm	mm	kg	mm	mm	Cod.				
100	⊗	144	32	120	∅ 12,2	∅ 58	24273		-	4

Características:

- > Rueda con banda de goma gris de caucho termoplástico.
- > Núcleo de polipropileno gris.
- > Con agujero, con freno y soporte de nylon.
- > Rodamientos de bolas doble.
- > Diseñado para usos hospitalarios, hostelería y similares.

Características:

- > Roda com banda de borracha cinzenta de caucho termoplástico.
- > Núcleo de polipropileno cinzento.
- > Com buraco com travão e suporte de nylon.
- > Rolamentos de esferas duplo.
- > Projetado para uso hospitalar, hospitalidade e finalidades similares.

TACO EXPANSIVO REDONDO MOD. 1 BUCHA EXPANSIVA REDONDA MOD. 1

ACERO
ACO - ACIER
STEEL

NYLON



Acabado Acabamento	Medidas	Cod.			
Gris Cinzento	∅19 - 22 mm	24274		4	100
	∅22 - 25 mm	24275		4	100
	∅27 - 30 mm	24276		4	100

Características:

- > Para las ruedas con agujero.
- > Con soporte de nylon.

Características:

- > Para as rodas com buraco.
- > Com suporte de nylon.

TACO EXPANSIVO CUADRADO MOD. 2 BUCHA EXPANSIVA QUADRADA MOD. 2

ACERO
ACO - ACIER
STEEL

NYLON



Acabado Acabamento	Medidas	Cod.			
Gris Cinzento	19 x 19 mm	24277		4	100
	22 x 22 mm	24278		4	100
	27 x 27 mm	24279		4	100

Características:

- > Para las ruedas con agujero.
- > Con soporte de nylon.

Características:

- > Para as rodas com buraco.
- > Com suporte de nylon.

RUEDA CON PLETINA MOD. 2540 RODA COM PLACA MOD. 2540

POLIURETANO
POLYURETHANE
POLYURETHANE



mm	mm	mm	kg	mm	mm	mm	Cod.			
80	110	30	100	100 x 80	80 x 60	16 x 9	23315		-	4
100	128	30	120	100 x 80	80 x 60	16 x 9	23316		-	4
125	152	35	170	100 x 80	80 x 60	16 x 9	23043		-	4
160	200	40	300	140 x 110	105 x 80	13 x 11	24626		-	2

Características:

- > Rueda de plástico.
- > Con pletina.
- > Banda de poliuretano rojo.
- > Núcleo de nylon blanco.
- > Diseñadas para cargas elevadas.

Características:

- > Roda de plástico.
- > Com placa.
- > Banda de poliuretano vermelho.
- > Núcleo de nylon branco.
- > Projetadas para cargas pesadas.

RUEDA CON PLETINA Y FRENO MOD. 2540 RODA COM PLACA E TRAVÃO MOD. 2540

POLIURETANO
POLYURETHANE
POLYURETHANE



								Cod.			
	mm	mm	mm	kg	mm	mm	mm				
80	110	30	100	100 x 80	80 x 60	16 x 9	23317		-	4	
100	128	30	120	100 x 80	80 x 60	16 x 9	23318		-	4	
125	152	35	170	100 x 80	80 x 60	16 x 9	23044		-	4	
160	200	40	300	140 x 110	105 x 80	13 x 11	24627		-	2	

Características:

- > Rueda de plástico.
- > Con pletina y freno.
- > Banda de poliuretano rojo.
- > Núcleo de nylon blanco.
- > Diseñadas para cargas elevadas.

Características:

- > Roda de plástico.
- > Com placa e travão.
- > Banda de poliuretano vermelho.
- > Núcleo de nylon branco.
- > Projetadas para cargas pesadas.

RUEDA CON AGUJERO MOD. 2541 RODA COM ORIFÍCIO MOD. 2541

POLIURETANO
POLYURETHANE
POLYURETHANE



							Cod.			
	mm	mm	mm	kg	mm	mm				
80	108	30	100	ø 12,5	ø 71	23319		-	4	
100	127	30	120	ø 12,5	ø 71	23320		-	4	
125	150	35	170	ø 12,5	ø 71	23045		-	4	

Características:

- > Rueda de plástico.
- > Con agujero.
- > Banda de poliuretano rojo.
- > Núcleo de nylon blanco.
- > Diseñadas para cargas elevadas.

Características:

- > Roda de plástico.
- > Com orifício.
- > Banda de poliuretano vermelho.
- > Núcleo de nylon branco.
- > Projetadas para cargas pesadas.

RUEDA CON AGUJERO Y FRENO MOD. 2541 RODA COM ORIFÍCIO E TRAVÃO MOD. 2541

POLIURETANO
POLYURETHANE
POLYURETHANE



							Cod.			
	mm	mm	mm	kg	mm	mm				
80	108	30	100	ø 12,5	ø 71	23321		-	4	
100	127	30	120	ø 12,5	ø 71	23322		-	4	
125	150	35	170	ø 12,5	ø 71	23046		-	4	

Características:

- > Rueda de plástico.
- > Con agujero y freno.
- > Banda de poliuretano rojo.
- > Núcleo de nylon blanco.
- > Diseñadas para cargas elevadas.

Características:

- > Roda de plástico.
- > Com orifício e travão.
- > Banda de poliuretano vermelho.
- > Núcleo de nylon branco.
- > Projetadas para cargas pesadas.

RUEDA CON PLETINA FIJA MOD. 2542 RODA COM PLACA FIXA MOD. 2542

POLIURETANO
POLYURETHANE
POLYURETHANE



mm	mm	mm	kg	mm	mm	mm	Cod.			
80	110	30	100	100 x 84	80 x 60	16 x 9	23323		-	4
100	128	30	120	100 x 84	80 x 60	16 x 9	23324		-	4
125	152	35	170	100 x 84	80 x 60	16 x 9	23047		-	4
160	200	40	300	146 x 107	105 x 80	13 x 11	24628		-	2

Características:

- > Rueda de plástico.
- > Con pletina fija metálica.
- > Banda de poliuretano rojo.
- > Núcleo de nylon blanco.
- > Diseñadas para cargas elevadas.

Características:

- > Roda de plástico.
- > Com placa metálica fixa.
- > Banda de poliuretano vermelho.
- > Núcleo de nylon branco.
- > Projetadas para cargas pesadas.

RUEDA CON PLETINA MOD. 2560 RODA COM PLACA MOD. 2560

INOX
18/8



mm	mm	mm	kg	mm	mm	mm	Cod.			
100	134	27	90	76 x 76	55 x 55	15,5 x 8,5	23330		-	4

Características:

- > Rueda con banda de caucho termoplástico y núcleo de polipropileno.
- > Con pletina metálica de acero inoxidable 18/8.
- > Uso semi-industrial.

Características:

- > Roda com núcleo de polipropileno e banda de borracha termoplástica.
- > Com platina metálica de aço inoxidável 18/8.
- > Uso semi-industrial.

RUEDA CON PLETINA Y FRENO MOD. 2560 RODA COM PLACA E TRAVÃO MOD. 2560

INOX
18/8



mm	mm	mm	kg	mm	mm	mm	Cod.			
100	134	27	90	76 x 76	55 x 55	15,5 x 8,5	23331		-	4

Características:

- > Rueda con banda de caucho termoplástico y núcleo de polipropileno.
- > Con pletina metálica de acero inoxidable 18/8.
- > Uso semi-industrial.

Características:

- > Roda com núcleo de polipropileno y banda de borracha termoplástica.
- > Com platina metálica e travão de aço inoxidável 18/8.
- > Uso semi-industrial.

RUEDA CON AGUJERO MOD. 2561 RODA COM ORIFÍCIO MOD. 2561

INOX
18/8



mm	mm	mm	kg	mm	mm	Cod.			
100	131,5	27	90	ø 10,5	ø 54	23332		-	4

Características:

- > Rueda con banda de caucho termoplástico y núcleo de polipropileno.
- > Con pletina metálica de acero inoxidable 18/8 con agujero.
- > Uso semi-industrial.

Características:

- > Roda com núcleo de polipropileno y banda de borracha termoplástica.
- > Com buraco metálica de aço inoxidável 18/8.
- > Uso semi-industrial.

RUEDA CON AGUJERO Y FRENO MOD. 2561 RODA COM ORIFÍCIO E TRAVÃO MOD. 2561



mm	mm	mm	kg	mm	mm	Cod.			
100	131,5	27	90	∅ 10,5	∅ 54	23333		-	4

Características:

- > Rueda con banda de caucho termoplástico y núcleo de polipropileno.
- > Con pletina metálica de acero inoxidable 18/8 con agujero y freno.
- > Uso semi-industrial.

Características:

- > Roda com núcleo de polipropileno e banda de borracha termoplástica.
- > Com buraco metálica e travão de aço inoxidável 18/8.
- > Uso semi-industrial.

RUEDA CON PLETINA FIJA MOD. 2562 RODA COM PLACA FIXA MOD. 2562



mm	mm	mm	kg	mm	mm	mm	Cod.		
100	134	27	90	76 x 76	55 x 55	15,5 x 8,5	23334		4

Características:

- > Rueda con banda de caucho termoplástico y núcleo de polipropileno.
- > Con pletina fija metálica de acero inoxidable 18/8.
- > Uso semi-industrial.

Características:

- > Roda com núcleo de polipropileno e banda de borracha termoplástica.
- > Com platina fixa metálica de aço inoxidável 18/8.
- > Uso semi-industrial.

RUEDA CON PLETINA MOD. 2550 RODA COM PLACA MOD. 2550



mm		mm	mm	kg	mm	mm	mm	Cod.		
100		128	32	200	100 x 80	80 x 60	13 x 9	23325		4
125		152	38	230	100 x 80	80 x 60	13 x 9	24010		4
150		189	40	350	140 x 110	105 x 80	13 x 11	24265		4
200		240	48	400	140 x 110	105 x 80	13 x 11	24617		2

Características:

- > Rueda de nylon blanco.
- > Con pletina metálica.
- > Con rodamiento de rodillos.
- > Diseñadas para cargas elevadas.

Características:

- > Roda de nylon branco.
- > Com platina metálica.
- > Com rolamento de rolos.
- > Projetadas para cargas pesadas.

RUEDA CON PLETINA Y FRENO MOD. 2550 RODA COM PLACA E TRAVÃO MOD. 2550



mm		mm	mm	kg	mm	mm	mm	Cod.		
100		128	32	200	100 x 80	80 x 60	13 x 9	23326		4
125		152	38	230	100 x 80	80 x 60	13 x 9	24011		4
150		189	40	350	140 x 110	105 x 80	13 x 11	24266		4
200		240	48	400	140 x 110	105 x 80	13 x 11	24618		2

Características:

- > Rueda de nylon blanco.
- > Con pletina metálica y freno.
- > Con rodamiento de rodillos.
- > Diseñadas para cargas elevadas.

Características:

- > Roda banda de nylon branco.
- > Com platina metálica e travão.
- > Com rolamento de rolos.
- > Projetadas para cargas pesadas.

RUEDA CON AGUJERO MOD. 2551 RODA COM ORIFÍCIO MOD. 2551

NYLON



							Cod.			
mm		mm	mm		mm	mm				
100		127	32	200	ø 12,5	ø 71	23327		-	4

Características:

- > Rueda de nylon blanco.
- > Con agujero.
- > Con rodamiento de rodillos.
- > Diseñadas para cargas altas.











Características:

- > Roda de nylon branco.
- > Com orifício.
- > Com rolamento de rolos.
- > Projetadas para cargas pesadas.

RUEDA CON AGUJERO Y FRENO MOD. 2551 RODA COM ORIFÍCIO E TRAVÃO MOD. 2551

NYLON



							Cod.			
mm		mm	mm		mm	mm				
100		127	32	200	ø 12,5	ø 71	23328		-	4

Características:

- > Rueda de nylon blanco.
- > Con agujero y freno.
- > Con rodamiento de rodillos.
- > Diseñadas para cargas altas.



















Características:

- > Roda de nylon branco.
- > Com orifício e travão.
- > Com rolamento de rolos.
- > Projetadas para cargas pesadas.

RUEDA CON PLETINA FIJA MOD. 2552 RODA COM PLACA FIXA MOD. 2552

NYLON



								Cod.			
mm		mm	mm		mm	mm	mm				
100		128	32	200	100 x 84	80 x 60	16 x 9	23329		-	4
125		152	38	230	100 x 84	80 x 60	16 x 9	24012		-	4
150		189	40	350	146 x 107	105 x 80	13 x 11	24267		-	4
200		240	48	400	146 x 107	105 x 80	13 x 11	24619		-	2

Características:

- > Rueda de nylon blanco.
- > Con pletina metálica fija.
- > Con rodamiento de rodillos.
- > Diseñadas para cargas altas.











Características:

- > Roda de nylon branco.
- > Com platina metálica fixa.
- > Com rolamento de rolos.
- > Projetadas para cargas pesadas.

RUEDA CON PLETINA MOD. 2553 RODA COM PLACA MOD. 2553

NYLON



								Cod.			
mm		mm	mm		mm	mm	mm				
100	⊗	129	36	250	106 x 86	80 x 60	9,5 x 11,5	23934		-	4

Características:

- > Rueda de nylon azul.
- > Con pletina metálica.
- > Con rodamiento de bolas.
- > Diseñadas para cargas elevadas.

Características:

- > Roda de nylon azul.
- > Com placa metálica.
- > Com rolamento de esferas.
- > Projetadas para cargas pesadas.

RUEDA CON PLETINA Y FRENO MOD. 2553 RODA COM PLACA E TRAVÃO MOD. 2553

NYLON



mm	mm	mm	kg	mm	mm	mm	Cod.				
100	⊗	129	36	250	106 x 86	80 x 60	9,5 x 11,5	23935		-	4

Características:

- > Rueda de nylon azul.
- > Con pletina metálica y freno.
- > Con rodamiento de bolas.
- > Diseñadas para cargas elevadas.

Características:

- > Roda de nylon azul.
- > Com placa metálica e travão.
- > Com rolamento de esferas.
- > Projetadas para cargas pesadas.

RUEDA CON AGUJERO MOD. 2554 RODA COM ORIFÍCIO MOD. 2554

NYLON



mm	mm	mm	kg	mm	mm	Cod.				
100	⊗	125	36	250	∅ 12,5	∅ 71	23936		-	4

Características:

- > Rueda de nylon azul.
- > Con pletina metálica.
- > Con rodamiento de bolas.
- > Diseñadas para cargas elevadas.

Características:

- > Roda de nylon azul.
- > Com placa metálica.
- > Com rolamento de esferas.
- > Projetadas para cargas pesadas.

RUEDA CON AGUJERO Y FRENO MOD. 2554 RODA COM ORIFÍCIO E TRAVÃO MOD. 2554

NYLON



mm	mm	mm	kg	mm	mm	Cod.				
100	⊗	125	36	250	∅ 12,5	∅ 71	23937		-	4

Características:

- > Rueda de nylon azul.
- > Con pletina metálica y freno.
- > Con rodamiento de bolas.
- > Diseñadas para cargas elevadas.

Características:

- > Roda de nylon azul.
- > Com placa metálica e travão.
- > Com rolamento de esferas.
- > Projetadas para cargas pesadas.

RUEDA CON PLETINA FIJA MOD. 2555 RODA COM PLACA FIXA MOD. 2555

NYLON



mm	mm	mm	kg	mm	mm	mm	Cod.				
100	⊗	129	36	250	105 x 88	80 x 60	9 x 10,5	23938		-	4

Características:

- > Rueda de nylon azul.
- > Con pletina metálica.
- > Con rodamiento de bolas.
- > Diseñadas para cargas elevadas.

Características:

- > Roda de nylon azul.
- > Com placa metálica.
- > Com rolamento de esferas.
- > Projetadas para cargas pesadas.

RUEDA CON PLETINA MOD. 2700 RODA COM PLACA MOD. 2700

GOMA
BORRACHA
RUBBER
CAOUTCHOUC



mm	mm	mm	kg	mm	mm	mm	Cod.				
100		130	32	100	100 x 80	80 x 60	13 x 9	24623		-	4

Características:

- > Rueda con núcleo de nylon y banda de rodadura de goma azul elástica.
- > Con pletina metálica.
- > Con rodamiento de rodillos.
- > Uso semi-industrial.

Características:

- > Roda com núcleo de nylon e banda de rodagem de borracha azul elástica.
- > Com placa metálica.
- > Com rolamento de rolos.
- > Uso semi-industrial.

RUEDA CON PLETINA Y FRENO MOD. 2700 RODA COM PLACA E TRAVÃO MOD. 2700

GOMA
BORRACHA
RUBBER
CAOUTCHOUC



mm	mm	mm	kg	mm	mm	mm	Cod.				
100		130	32	100	100 x 80	80 x 60	13 x 9	24624		-	4

Características:

- > Rueda con núcleo de nylon y banda de rodadura de goma azul elástica.
- > Con pletina metálica y freno.
- > Con rodamiento de rodillos.
- > Uso semi-industrial.

Características:

- > Roda com núcleo de nylon e banda de rodagem de borracha azul elástica.
- > Com placa metálica.
- > Com rolamento de rolos.
- > Uso semi-industrial.

RUEDA CON PLETINA FIJA MOD. 2701 RODA COM PLACA FIXA MOD. 2701

GOMA
BORRACHA
RUBBER
CAOUTCHOUC



mm	mm	mm	kg	mm	mm	mm	Cod.				
100		130	32	100	100 x 84	80 x 60	16 x 9	24625		-	4

Características:

- > Rueda con núcleo de nylon y banda de rodadura de goma azul elástica.
- > Con pletina metálica fija.
- > Con rodamiento de rodillos.
- > Uso semi-industrial.

Características:

- > Roda com núcleo de nylon e banda de rodagem de borracha azul elástica.
- > Com placa metálica fixa.
- > Com rolamento de rolos.
- > Uso semi-industrial.

RUEDA CON PLETINA MOD. 2710 RODA COM PLACA MOD. 2710

GOMA
BORRACHA
RUBBER
CAOUTCHOUC



mm	mm	mm	kg	mm	mm	mm	Cod.				
125		162	50	280	140 x 110	105 x 80	13 x 11	24629		-	2

Características:

- > Rueda con núcleo de aluminio fundido y banda de rodadura de goma negra.
- > Con pletina metálica.
- > Con rodamiento doble de bolas.
- > Diseñadas para cargas altas.

Características:

- > Roda com núcleo de alumínio fundido e banda de rodagem de borracha preta.
- > Com placa metálica.
- > Com rolamento duplo de esferas.
- > Projetadas para cargas pesadas.



PATAS Y RUEDAS
PÉS E RODAS

RUEDA CON PLETINA FIJA MOD. 2711 RODA COM PLACA FIXA MOD. 2711

GOMA
BORRACHA
RUBBER
CAOUTCHOUC



mm	mm	mm	kg	mm	mm	mm	Cod.				
125	⊗	162	50	280	146 x 107	105 x 80	13 x 11	24630		-	2

Características:

- > Rueda núcleo de aluminio fundido y banda de rodadura de goma negra.
- > Con pletina metálica fija.
- > Con rodamiento doble de bolas.
- > Diseñadas para cargas altas.

Características:

- > Roda núcleo de alumínio fundido e banda de rodagem de borracha preta.
- > Com placa metálica fixa.
- > Com rolamento duplo de esferas.
- > Projetadas para cargas pesadas.

RUEDA NEUMÁTICA MOD. 2580 RODA PNEUMÁTICA MOD. 2580

GOMA
BORRACHA
RUBBER
CAOUTCHOUC



mm	mm	kg	mm	Cod.			
260	⊗	85	150	∅ 20	23553		1 10

Características:

- > Rueda neumática con cámara de aire.
- > Núcleo metálico en color rojo.
- > Asimétrica, para carretillas de mano.
- > Para eje de 20 mm.
- > Rodamientos de bolas.
- > Temperatura de empleo: entre -5°C y 60°C.
- > Velocidad máxima de empleo: 4 k m/h.
- > Medio de tracción manual.

Características:

- > Roda pneumática com câmara de ar.
- > Núcleo metálico em cor vermelha.
- > Assimétrica para carrinhos de mão.
- > Para eixo de 20 mm.
- > Rolamentos de bolas.
- > Temperatura de emprego: entre -5°C e 60°C.
- > Velocidade máxima de emprego: 4 km/h.
- > Meio de tração manual.

RUEDA IMPINCHABLE MOD. 2590 RODA ANTI-FURO MOD. 2590

POLIURETANO
POLYURETHANE
POLYURETHANE



mm	mm	kg	mm	Cod.			
260	⊗	85	80	∅ 20	23554		1 10

Características:

- > Rueda impinchable con núcleo termoplástico en color rojo.
- > Para eje de 20 mm.
- > Rodamientos de bolas.
- > Temperatura de empleo: entre -5°C y 60°C.
- > Velocidad máxima de empleo: 4 km/h.
- > Medio de tracción manual.







Características:

- > Roda anti-furo com núcleo termoplástico em cor vermelha.
- > Para eixo de 20 mm.
- > Rolamentos de bolas.
- > Temperatura de emprego: entre -5°C e 60°C.
- > Velocidade máxima de emprego: 4 km/h.
- > Meio de tração manual.

RUEDA NEUMÁTICA CARRETILLA OBRA MOD. 2600 RODA PNEUMÁTICA CARRINHO MOD. 2600

GOMA
BORRACHA
RUBBER
CAOUTCHOUC



				Cod.		
mm	mm	kg	mm			
360	80	150	∅ 20	23848		1 5

Características:

- > Rueda neumática con cámara de aire.
- > Núcleo metálico en color negro.
- > Para tracción manual.







Características:

- > Roda pneumática com câmara de ar.
- > Núcleo metálico em cor preta.
- > Para tração manual.

RUEDA IMPINCHABLE CARRETILLA OBRA MOD. 2610 RODA ANTI-FUGO CARRINHO OBRA MOD. 2610

POLIURETANO
POLYURETHANE
POLYURETHANE



				Cod.		
mm	mm	kg	mm			
360	80	100	∅ 20	23849		1 5

Características:

- > Rueda impinchable de poliuretano amarillo.
- > Llantas pintadas en verde sin atornillar.
- > Eje de 20 mm de diámetro.
- > Medio de tracción manual.







Características:

- > Roda à prova de furo de poliuretano amarelo.
- > Jantes pintadas em verde sem aparafusar.
- > Eixo de 20 mm de diámetro.
- > Meio de tração manual.

RUEDA ANDAMIO MACHO MOD. 2575 RODA DE ANDAIME MACHO MOD. 2575

GOMA
BORRACHA
RUBBER
CAOUTCHOUC



						Cod.		
mm	mm	mm	mm	kg	mm			
200		230	46	200	∅ 35	23850		- 2

Características:

- > Rueda de andamio.
- > Con núcleo metálico y banda de goma negra.
- > Con rodamientos de rodillos.
- > Diseñadas para cargas altas.









Características:

- > Roda de andaime.
- > Com núcleo metálico e banda de borracha preta.
- > Com rolamentos de rolos.
- > Projetadas para cargas pesadas.

RUEDA ANDAMIO HEMBRA MOD. 2576 RODA DE ANDAIME FÊMAE MOD. 2576

GOMA
BORRACHA
RUBBER
CAOUTCHOUC



						Cod.		
mm	mm	mm	mm	kg	mm			
200		230	46	200	∅ 44	23851		- 2

Características:

- > Rueda de andamio.
- > Con núcleo metálico y banda de goma negra.
- > Con rodamientos de rodillos.
- > Diseñadas para cargas altas.

Características:

- > Roda de andaime.
- > Com núcleo metálico e banda de borracha preta.
- > Com rolamentos de rolos.
- > Projetadas para cargas pesadas.

PATA DE MESA MOD. 1 PÉ DE MESA MOD. 1



Acabado Acabamento	Medidas	Cod.		
Blanco Branco	Ø60 x 710 mm	6533		4
Cromado brillo Cromo brilho	Ø60 x 710 mm	12215		4
Cromado mate Cromo mate	Ø60 x 710 mm	6534		4
Negro Preto	Ø60 x 710 mm	6535		4

Características:
 > Pata de acero con ajuste en altura de 10 mm.
 > Con base de aluminio.
 > Grosor de pared de tubo: 1,2 mm.
 > Resistencia: 15 kg/pata.

Características:
 > Pé em aço com ajuste em altura de 10 mm.
 > Base de alumínio.
 > Largura de parede de tubo: 1,2 mm.
 > Resistência: 15 kg/pé.

PATA DE MESA MOD. 2 PÉ DE MESA MOD. 2



Acabado Acabamento	Medidas	Cod.		
Blanco Branco	Ø60 x 870 mm	6536		4
Cromado brillo Cromo brilho	Ø60 x 870 mm	12216		4
Cromado mate Cromo mate	Ø60 x 870 mm	6537		4
Negro Preto	Ø60 x 870 mm	6538		4

Características:
 > Pata de acero con ajuste en altura de 10 mm.
 > Con base de aluminio.
 > Grosor de pared de tubo: 1,2 mm.
 > Resistencia: 15 kg/pata.

Características:
 > Pé em aço com ajuste em altura de 10 mm.
 > Base de alumínio.
 > Largura de parede de tubo: 1,2 mm.
 > Resistência: 15 kg/pé.

PATA DE MESA MOD. 6 PÉ DE MESA MOD. 6



Acabado Acabamento	Medidas	Cod.		
Blanco Branco	Ø60 x 710 mm	7807		4
Cromado mate Cromo mate	Ø60 x 710 mm	7808		4
Negro Preto	Ø60 x 710 mm	7809		4

Características:
 > Pata de acero con ruedas giratorias y freno.
 > Grosor de pared de tubo: 1,2 mm.
 > Resistencia: 15 kg/pata.

Características:
 > Pé em aço com rodas giratórias e travão.
 > Largura de parede de tubo: 1,2 mm.
 > Resistência: 15 kg/pé.

PATA DE MESA MOD. 7 PÉ DE MESA MOD. 7



Acabado Acabamento	Medidas	Cod.		
Blanco Branco	Ø60 x 870 mm	7810		4
Cromado mate Cromo mate	Ø60 x 870 mm	7811		4
Negro Preto	Ø60 x 870 mm	7812		4

Características:
 > Pata de acero con ruedas giratorias y freno.
 > Grosor de pared de tubo: 1,2 mm.
 > Resistencia: 15 kg/pata.

Características:
 > Pé em aço com rodas giratórias e travão.
 > Largura de parede de tubo: 1,2 mm.
 > Resistência: 15 kg/pé.

SOPORTE PATAS MOD. 1-2-6-7 SUPORTE PARA PÉS DE MESA MOD. 1-2-6-7



Acabado	Cod.		
Acabamento			
Negro Preto	21164		1

Características:

> Soporte de repuesto para patas modelo 1, 2, 6 y 7.

Características:

> Suporte de reposição para pés modelo 1, 2, 6 e 7.

TORNILLO MOD. PATAS 1 2 PARAFUSO MOD. PATAS 1 2



Acabado	Cod.		
Acabamento			
Zincado	6539		10

Características:

> Tornillo de reposición para patas modelo 1 y 2.

Características:

> Parafuso de reposição para pés modelo 1 e 2.

PATA DE MESA MOD. 18 PÉ DE MESA MOD. 18



Acabado	Medidas	Cod.		
Acabamento				
Blanco Branco	Ø50 x 710 mm	24062	1 ud.	4
Cromado brillo Cromo brilho	Ø50 x 710 mm	24065	1 ud.	4
Cromado mate Cromo mate	Ø50 x 710 mm	24063	1 ud.	4
Negro Preto	Ø50 x 710 mm	24064	1 ud.	4

Características:

> Pata de acero.
> Con regulación en altura de 20 mm.
> Grosor del tubo 0,8 mm.
> Resistencia 10 kg/pata.

Características:

> Pé de aço.
> Regulação de altura de 20 mm.
> Espessura do tubo 0,8 mm.
> Resistência: 10 kg/pé.

SOPORTE PATAS MOD. 180 SUPORTE PARA PÉS DE MESA MOD. 180



Acabado	Medidas	Cod.		
Acabamento				
Cromado	Ø100 mm	24066	1 ud.	4

Características:

> Soporte para patas modelo 18 en acero cromado.

Características:

> Suporte para pés de mesa mod 18 em aço cromo.

PATA DE MESA MOD. 16 PÉ DE MESA MOD. 16

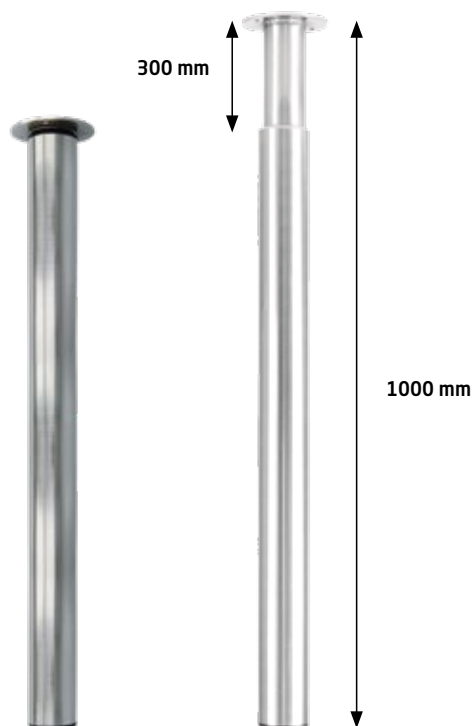

Acabado	Medidas	Cod.		
Acabamento				
Cromado mate Cromo mate	Ø60 x 700/1000 mm	22622		2

Características:

- > Pata de acero.
- > Altura regulable: 700-1000 mm.
- > Resistencia: 10 kg/pata.

Características:

- > Pé de aço.
- > Regulável em altura de 700 a 1000 mm.
- > Resistência: 10 kg/pé.



PATAS Y RUEDAS
PÉS E RODAS

PATA DE MESA MOD. 17 PÉ DE MESA MOD. 17

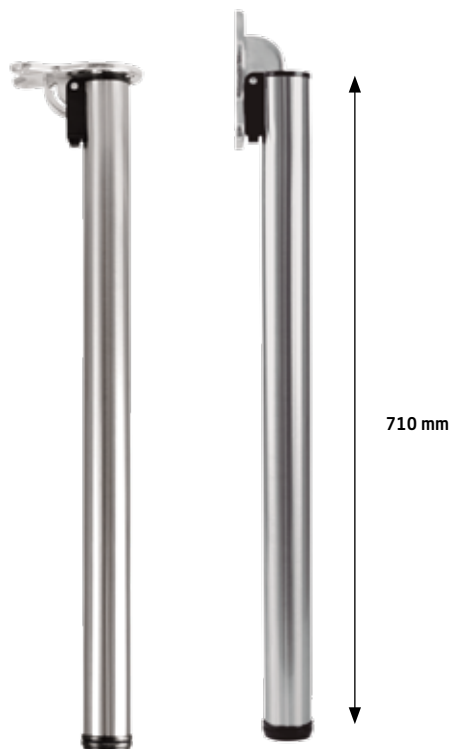

Acabado	Medidas	Cod.		
Acabamento				
Cromado mate Cromo mate	Ø50 x 710 mm	22623		2

Características:

- > Pata de acero.
- > Plegable.
- > Con ajuste en altura de 10 mm.
- > Resistencia: 10 kg/pata.

Características:

- > Pé de aço.
- > Dobrável.
- > Com ajuste em altura de 10 mm.
- > Resistência: 10 kg / pé.



PATA DE MESA MOD. 3 PÉ DE MESA MOD. 3

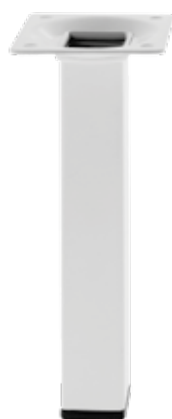

Acabado Acabamento	Medidas	Cod.	Caja		Paquete		Paquete		Paquete	
Blanco Branco	25 x 25 x 100 mm	7409	4	16	21714	1 ud.	4	16		
	25 x 25 x 150 mm	7412	4	16	21717	1 ud.	4	16		
	25 x 25 x 200 mm	7415	4	16	21720	1 ud.	4	16		
	25 x 25 x 250 mm	9845	4	16	21723	1 ud.	4	16		
	25 x 25 x 300 mm	9846	4	16	21726	1 ud.	4	16		
	25 x 25 x 350 mm	7418	4	16	21729	1 ud.	4	16		
	25 x 25 x 400 mm	12190	-	4	21732	1 ud.	-	4		
	25 x 25 x 500 mm	7421	-	4	21735	1 ud.	-	4		
	25 x 25 x 600 mm	12193	-	4	21738	1 ud.	-	4		
	25 x 25 x 700 mm	7424	-	4	21741	1 ud.	-	4		
Negro Preto	25 x 25 x 100 mm	7410	4	16	21715	1 ud.	4	16		
	25 x 25 x 150 mm	7413	4	16	21718	1 ud.	4	16		
	25 x 25 x 200 mm	7416	4	16	21721	1 ud.	4	16		
	25 x 25 x 250 mm	9853	4	16	21724	1 ud.	4	16		
	25 x 25 x 300 mm	9854	4	16	21727	1 ud.	4	16		
	25 x 25 x 350 mm	7419	4	16	21730	1 ud.	4	16		
	25 x 25 x 400 mm	12191	-	4	21733	1 ud.	-	4		
	25 x 25 x 500 mm	7422	-	4	21736	1 ud.	-	4		
	25 x 25 x 600 mm	12194	-	4	21739	1 ud.	-	4		
	25 x 25 x 700 mm	7425	-	4	21742	1 ud.	-	4		
Plata Prata	25 x 25 x 100 mm	7411	4	16	21716	1 ud.	4	16		
	25 x 25 x 150 mm	7414	4	16	21719	1 ud.	4	16		
	25 x 25 x 200 mm	7417	4	16	21722	1 ud.	4	16		
	25 x 25 x 250 mm	9849	4	16	21725	1 ud.	4	16		
	25 x 25 x 300 mm	9850	4	16	21728	1 ud.	4	16		
	25 x 25 x 350 mm	7420	4	16	21731	1 ud.	4	16		
	25 x 25 x 400 mm	12192	-	4	21734	1 ud.	-	4		
	25 x 25 x 500 mm	7423	-	4	21737	1 ud.	-	4		
	25 x 25 x 600 mm	12195	-	4	21740	1 ud.	-	4		
	25 x 25 x 700 mm	7426	-	4	21743	1 ud.	-	4		

Características:

- > Pata cuadrada en acero.
- > Regulación de 12 a 18 mm.
- > Resistencia: 10 kg/pata.
- > Disponible tornillo de regulación suministrado por separado (7976) o a granel (17754).

Características:

- > Pé quadrado em aço.
- > Faixa de ajuste de 12 a 18 mm.
- > Resistência: 10 kg/pé.
- > Parafuso de ajuste fornecido separadamente disponível (7976) e a granel (17754).

NIVELADOR MOD. PATAS 3 4 NÍVEL MOD. PATAS 3 4



Acabado Acabamento	Medidas	Cod.	Caja		Paquete	
Niquelado Níquel	M10 x 29 mm	17754	20	200		
		7976	4 ud.	10	50	
		22233	4 ud.	5	-	

Características:

- > Tornillo de regulación para patas modelo 3 y 4.
- > Regulación de 12 a 18 mm.

Características:

- > Parafuso de regulação para pés modelo 3 e 4.
- > Regulação de 12 a 18 mm.

PATA DE MESA MOD. 4 PÉ DE MESA MOD. 4



Acabado Acabamento	Medidas	Cod.			Cod.				
Blanco Branco	Ø30 x 100 mm	7427		4	16	21744	1 ud.	4	16
	Ø30 x 150 mm	7430		4	16	21747	1 ud.	4	16
	Ø30 x 200 mm	7433		4	16	21750	1 ud.	4	16
	Ø30 x 250 mm	9847		4	16	21753	1 ud.	4	16
	Ø30 x 300 mm	9848		4	16	21756	1 ud.	4	16
	Ø30 x 350 mm	7436		4	16	21759	1 ud.	4	16
	Ø30 x 400 mm	12196		-	4	21762	1 ud.	-	4
	Ø30 x 500 mm	7439		-	4	21765	1 ud.	-	4
	Ø30 x 600 mm	12199		-	4	21768	1 ud.	-	4
	Ø30 x 700 mm	7442		-	4	21771	1 ud.	-	4
Negro Preto	Ø30 x 100 mm	7428		4	16	21745	1 ud.	4	16
	Ø30 x 150 mm	7431		4	16	21748	1 ud.	4	16
	Ø30 x 200 mm	7434		4	16	21751	1 ud.	4	16
	Ø30 x 250 mm	9855		4	16	21754	1 ud.	4	16
	Ø30 x 300 mm	9856		4	16	21757	1 ud.	4	16
	Ø30 x 350 mm	7437		4	16	21760	1 ud.	4	16
	Ø30 x 400 mm	12197		-	4	21763	1 ud.	-	4
	Ø30 x 500 mm	7440		-	4	21766	1 ud.	-	4
	Ø30 x 600 mm	12200		-	4	21769	1 ud.	-	4
	Ø30 x 700 mm	7443		-	4	21772	1 ud.	-	4
Plata Prata	Ø30 x 100 mm	7429		4	16	21746	1 ud.	4	16
	Ø30 x 150 mm	7432		4	16	21749	1 ud.	4	16
	Ø30 x 200 mm	7435		4	16	21752	1 ud.	4	16
	Ø30 x 250 mm	9851		4	16	21755	1 ud.	4	16
	Ø30 x 300 mm	9852		4	16	21758	1 ud.	4	16
	Ø30 x 350 mm	7438		4	16	21761	1 ud.	4	16
	Ø30 x 400 mm	12198		-	4	21764	1 ud.	-	4
	Ø30 x 500 mm	7441		-	4	21767	1 ud.	-	4
Ø30 x 600 mm	12201		-	4	21770	1 ud.	-	4	
Ø30 x 700 mm	7444		-	4	21773	1 ud.	-	4	

Características:

- > Pata redonda en acero.
- > Regulación de 12 a 18 mm.
- > Resistencia: 10 kg/pata.
- > Disponible tornillo de regulación suministrado por separado (7976) o a granel (17754).

Características:

- > Pé redondo em aço.
- > Faixa de ajuste de 12 a 18 mm.
- > Resistência: 10 kg/pé.
- > Parafuso de ajuste fornecido separadamente disponível (7976) e a granel (17754).

NIVELADOR MOD. PATAS 3 4 NÍVEL MOD. PATAS 3 4



Acabado Acabamento	Medidas	Cod.				
Niquelado Níquel	M10 x 29 mm	17754		20	200	
		7976		4 ud.	10	50
		22233		4 ud.	5	-

Características:

- > Tornillo de regulación para patas modelo 3 y 4.
- > Regulación de 12 a 18 mm.

Características:

- > Parafuso de regulação para pés modelo 3 e 4.
- > Regulação de 12 a 18 mm.

PATA PARA MUEBLE MOD. 5 PÉ PARA MÓVEL MOD. 5

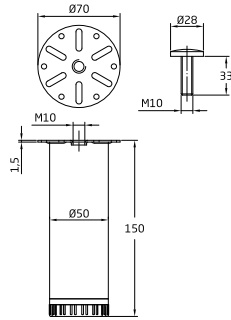

Acabado Acabamento	Medidas	Cod.		
Blanco Branco	Ø50 x 150 mm	7804		4 16
Cromado mate Cromo mate	Ø50 x 150 mm	7805		4 16
Negro Preto	Ø50 x 150 mm	7806		4 16

Características:

- > Pata de acero con ajuste en altura de 10 mm.
- > Tornillo de amarre M10.
- > Grosor de pared de tubo: 1,2 mm.
- > Resistencia: 20 kg/pata.

Características:

- > Pé em aço com ajuste em altura de 10 mm.
- > Parafuso de fixação M10.
- > Largura de parede de tubo: 1,2 mm.
- > Resistência: 20 kg/pé.

PATA PARA MUEBLE MOD. 8 PÉ PARA MÓVEL MOD. 8

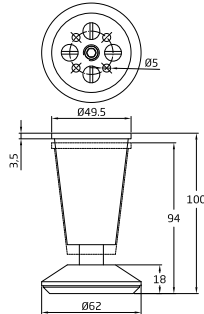

Acabado Acabamento	Medidas	Cod.		
Níquel cepillado Níquel escovado	100 mm	12231		4 16

Características:

- > Pata de zamak de diseño.
- > Resistencia: 10 kg/pata.

Características:

- > Pé em zamak de design.
- > Resistência: 10 kg/pé.

PATA PARA MUEBLE MOD. 13 PÉ PARA MÓVEL MOD. 13

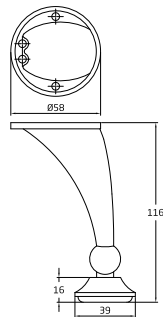

Acabado Acabamento	Medidas	Cod.		
Níquel cepillado Níquel escovado	120 mm	12241		4 16

Características:

- > Pata de zamak de diseño.
- > Resistencia: 10 kg/pata.

Características:

- > Pé em zamak de design.
- > Resistência: 10 kg/pé.

PATA DE MESA MOD. 20 PÉ DE MESA MOD. 20



NEW



Acabado Acabamento	Medidas	Cod.		
Gris Cinzento	40 x 40 x 100 mm	24735	4 ud.	2 20
	40 x 40 x 150 mm	24736	4 ud.	2 20

Características:
 > Pata de aluminio.
 > Con contera regulable.
 > La base de sujeción es de ABS.

Características:
 > Péis de alumínio.
 > Com ponteira ajustável.
 > A base de fixação é feita de ABS.

NIVELADOR MOD. 20 NÍVEL MOD. 20

ABS

NEW



Acabado Acabamento	Medidas	Cod.		
Gris Cinzento	40 x 40 mm	24737		4 400

Características:
 > Contera regulable en ABS gris.
 > Permite corregir posibles desniveles del suelo.

Características:
 > Ponteira ajustável em ABS cinza.
 > Permite corrigir possíveis irregularidades do piso.

PATA DE MESA MOD. 21 PÉ DE MESA MOD. 21

ABS

NEW



Acabado Acabamento	Medidas	Cod.		
Blanco Branco	40 x 40 x 100 mm	24738	4 ud.	2 20
	40 x 40 x 150 mm	24741	4 ud.	2 20
Negro Preto	40 x 40 x 100 mm	24739	4 ud.	2 20
	40 x 40 x 150 mm	24742	4 ud.	2 20
Plata mate Prata mate	40 x 40 x 100 mm	24740	4 ud.	2 20
	40 x 40 x 150 mm	24743	4 ud.	2 20

Características:
 > Pata de ABS.
 > Alta calidad para mayor durabilidad y resistencia.

Características:
 > Perna de ABS.
 > Alta qualidade para maior durabilidade e resistência.

PATA DE MESA MOD. 22 PÉ DE MESA MOD. 22



NEW



Acabado Acabamento	Medidas	Cod.		
Cromado brillo Cromo brilho	Ø50 x 100 mm	24745	4 ud.	2 16
	Ø50 x 150 mm	24747	4 ud.	2 16
Cromado mate Cromo mate	Ø50 x 100 mm	24744	4 ud.	2 20
	Ø50 x 150 mm	24746	4 ud.	2 20

Características:
 > Pata de acero.
 > Base superior reguladora en ABS.

Características:
 > Péis em aço cromado mate.
 > Base superior ajustável em ABS preto.

PATA PARA MUEBLE MOD. 30 PÉ PARA MÓVEL MOD. 30



NEW

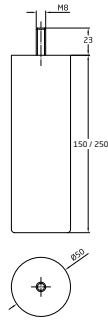

Acabado Acabamento	Medidas	Cod.		
Haya Faia	Ø50 x 150 mm	24771	1 ud.	4 24
	Ø50 x 250 mm	24772	1 ud.	4 24

Características:

- > Pata de haya pulida en bruto.
- > Sin barnizar.
- > Duradera, resistente, estable.
- > Con tornillo M8.

Características:

- > Perna de faia polida em bruto.
- > Sem envernizar.
- > Durável, resistente, estável.
- > Com parafuso M8.

PATA PARA MUEBLE MOD. 31 PÉ PARA MÓVEL MOD. 31



NEW

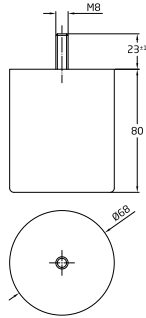

Acabado Acabamento	Medidas	Cod.		
Haya Faia	Ø68 x 80 mm	24773	1 ud.	4 24

Características:

- > Pata de haya pulida en bruto.
- > Sin barnizar.
- > Duradera, resistente, estable.
- > Con tornillo M8.

Características:

- > Perna de faia polida em bruto.
- > Sem envernizar.
- > Durável, resistente, estável.
- > Com parafuso M8.

PATA PARA MUEBLE MOD. 32 PÉ PARA MÓVEL MOD. 32



NEW

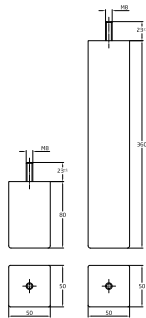

Acabado Acabamento	Medidas	Cod.		
Haya Faia	50 x 50 x 80 mm	24774	1 ud.	4 24
	50 x 50 x 360 mm	24775	1 ud.	4 24

Características:

- > Pata de haya pulida en bruto.
- > Sin barnizar.
- > Duradera, resistente, estable.
- > Con tornillo M8.

Características:

- > Perna de faia polida em bruto.
- > Sem envernizar.
- > Durável, resistente, estável.
- > Com parafuso M8.

PATA PARA MUEBLE MOD. 33 PÉ PARA MÓVEL MOD. 33



NEW

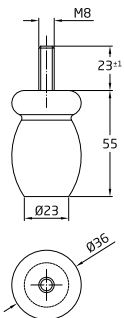

Acabado Acabamento	Medidas	Cod.		
Haya Faia	Ø36 x 55 mm	24776	1 ud.	4 24

Características:

- > Pata de haya pulida en bruto.
- > Sin barnizar.
- > Duradera, resistente, estable.
- > Con tornillo M8.

Características:

- > Perna de faia polida em bruto.
- > Sem envernizar.
- > Durável, resistente, estável.
- > Com parafuso M8.

SOPORTE PATAS MOD. 181 SUPORTE PARA PÉS DE MESA MOD. 181



NEW



Acabado Acabamento	Medidas	Cod.		
Niquelado Níquel	125 mm	24777	2 ud.	4 24

Características:

- > Soporte en acero niquelado.
- > Válido para la sujeción de las patas de madera modelos 30 a 33.

Características:

- > Suporte em aço niquelado.
- > Válido para a fixação dos pés de madeira modelos 30 a 33.



PATAS Y RUEDAS
PÉS E RODAS

PATA DE MESA MOD. 2400 PÉ DE MESA MOD. 2400



Acabado Acabamento	Medidas	Cod.		
Negro mate Preto mate	712 x 780 x 80 mm	24983		1 2

Características:

- > Pata rectangular en acero para mesas.
- > Tornillos reguladores incluidos.

Características:

- > Pé de mesa rectangular em aço.
- > Parafusos de regulação incluídos.

PATA DE MESA MOD. 2405 PÉ DE MESA MOD. 2405

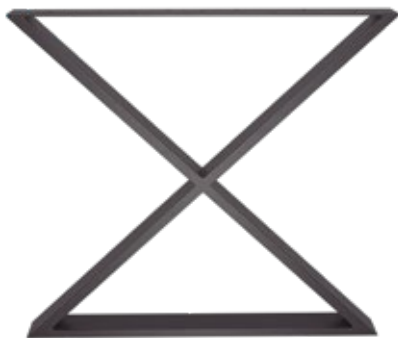

Acabado Acabamento	Medidas	Cod.		
Negro mate Preto mate	712 x 780 x 80 mm	24984		1 2

Características:

- > Pata en aspa en acero para mesas.
- > Tornillos reguladores incluidos.

Características:

- > Pé de mesa em cruz em aço.
- > Parafusos de regulação incluídos.

PATA DE MESA MOD. 2410 PÉ DE MESA MOD. 2410



Acabado Acabamento	Medidas	Cod.		
Negro mate Preto mate	800 x 300 x 40 mm	24985		1 2

Características:

- > Pata rectangular en acero para encimeras.
- > Tornillos reguladores incluidos.

Características:

- > Pé de aço rectangular para bancadas de trabalho.
- > Parafusos de regulação incluídos.

SOPORTE PATAS MOD. 2410S SOPORTE PARA PÉS DE MESA MOD. 2410S



Acabado Acabamento	Medidas	Cod.		
Negro mate Preto mate	92 x 40 x 7 mm	24986	1 ud.	6 60

Características:

- > Soportes para las patas modelo 2410.

Características:

- > Suportes de pernas modelo 2410.

PATA SOMIER MOD. 14 PÉ PARA SOMIER MOD. 14

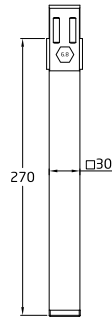

Acabado	Medidas	Cod.		
Acabamento				
Negro Preto	270 x 30 x 30 mm	12189		4 16

- Características:**
- > Pack de 4 patas cuadradas para somier en acero.
 - > Sin ruedas.
 - > Resistencia: 30 kg/pata.

- Características:**
- > Conjunto de 4 pés quadrados para somier em aço.
 - > Sem rodas.
 - > Resistência: 30 kg/pé.

PACK PATAS SOMIER MOD. 14 PACK DE PÉS DE SOMMIER MOD. 14

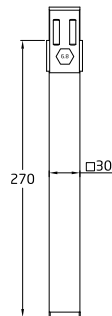

Acabado	Medidas	Cod.		
Acabamento				
Negro Preto	270 x 30 x 30 mm	23954		4

- Características:**
- > Pack de 4 patas cuadradas para somier en acero.
 - > Sin ruedas.
 - > Resistencia: 30 kg/pata.

- Características:**
- > Conjunto de 4 pés quadrados para somier em aço.
 - > Sem rodas.
 - > Resistência: 30 kg/pé.

PATAS Y RUEDAS
PÉS E RODAS

PATA SOMIER MOD. 15 PÉ PARA SOMIER MOD. 15

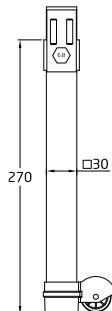

Acabado	Medidas	Cod.		
Acabamento				
Negro Preto	270 x 30 x 30 mm	12188		4 16

- Características:**
- > Pata cuadrada para somier en acero.
 - > Con ruedas.
 - > Resistencia: 30 kg/pata.

- Características:**
- > Pé quadrado para somier em aço.
 - > Com rodas.
 - > Resistência: 30 kg/pé.

PACK PATAS SOMIER MOD. 14-15 PACK DE PÉS DE SOMMIER MOD. 14-15

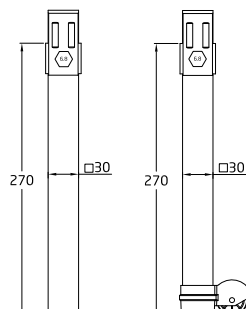

Acabado	Medidas	Cod.		
Acabamento				
Negro Preto	270 x 30 x 30 mm	23955		4

- Características:**
- > Pack de 4 patas cuadradas de somier modelos 14 y 15.
 - > 2 patas sin ruedas y 2 patas con ruedas.
 - > Resistencia: 30 kg/pata.

- Características:**
- > Conjunto de 4 pernas quadradas de estrado, modelos 14 e 15.
 - > 2 pernas sem rodas e 2 pernas com rodas.
 - > Resistência: 30 kg por perna.

PATA COCINA MOD. 9 PÉS MOVEIS COZINHA MOD. 9

PLÁSTICO
PLÁSTIC
PLASTIQUE



Acabado Acabamento	Medidas	Cod.				
Negro Preto	Ø47 x 95/120 x Ø13 mm	Espiga Ø13 mm Espigão Ø13 mm	19972		50	200
	Ø47 x 95/120 x Ø16 mm	Espiga Ø16 mm Espigão Ø16 mm	19161		50	200
	Ø47 x 135/160 x Ø13 mm	Espiga Ø13 mm Espigão Ø13 mm	19973		50	200
	Ø47 x 135/160 x Ø16 mm	Espiga Ø16 mm Espigão Ø16 mm	19162		50	200

Características:

- > Pata de plástico.
- > Con regulación y con espiga.
- > Para zócalos de cocina.

Características:

- > Pé de plástico.
- > Com regulação e com cavilha.
- > Para bases de cozinha.

KIT PATA COCINA MOD. 9 KIT PÉS MOVEIS COZINHA MOD. 9

PLÁSTICO
PLÁSTIC
PLASTIQUE



Acabado Acabamento	Medidas	Cod.				
Negro Preto	Ø47 x 95/120 x Ø13 mm	Espiga Ø13 mm Espigão Ø13 mm	22726		4	40
	Ø47 x 95/120 x Ø16 mm	Espiga Ø16 mm Espigão Ø16 mm	22724		4	40
	Ø47 x 135/160 x Ø13 mm	Espiga Ø13 mm Espigão Ø13 mm	22727		4	40
	Ø47 x 135/160 x Ø16 mm	Espiga Ø16 mm Espigão Ø16 mm	22725		4	40

Características:

- > 6 patas de plástico.
- > 4 pinzas para zócalos de aluminio.
- > 4 pinzas para zócalos de madeira.
- > Con regulación y con espiga.
- > Para zócalos de cocina.

Características:

- > 6 pernas de plástico.
- > 4 presilhas para rodapés de alumínio.
- > 4 presilhas para rodapés de madeira.
- > Com regulação e com espiga.
- > Para bases de cozinha.

PINZA ZÓCALO ALUMINIO MOD. 10 PINÇA RODAPÉ ALUMINIO MOD. 10

PLÁSTICO
PLÁSTIC
PLASTIQUE

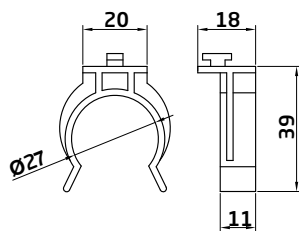

Acabado Acabamento	Medidas	Cod.				
Negro Preto	Ø27 mm	19163		100	1000	
		22234		4 ud.	5	-

Características:

- > Para pata de cocina modelo 9.
- > Colocación en zócalos de aluminio.
- > Proporciona estabilidad y firmeza.
- > Fácil de instalar.

Características:

- > Para perna de cozinha modelo 9.
- > Instalação em rodapés de alumínio.
- > Proporciona estabilidade e firmeza.
- > Fácil de instalar.

PINZA ZÓCALO MADERA MOD. 11 PINÇA RODAPÉ MADEIRA MOD. 11

PLÁSTICO
PLÁSTIC
PLASTIQUE

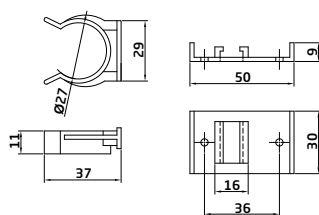

Acabado Acabamento	Medidas	Cod.				
Negro Preto	Ø27 mm	19164		100	1000	
		22235		4 ud.	5	-

Características:

- > Para pata de cocina modelo 9.
- > Colocación en zócalos de madeira.
- > Proporciona estabilidad y firmeza.
- > Fácil de instalar.

Características:

- > Para perna de cozinha modelo 9.
- > Instalação em rodapés de madeira.
- > Proporciona estabilidade e firmeza.
- > Fácil de instalar.

PROTECTOR DE PATAS MOD. 60 PROTETOR PÉS MOD. 60

ZAMAK



Acabado Acabamento	Medidas	Cod.			Cod.			Cod.							
Niquelado Níquel	Ø22 mm	12153		200	2000	10576		4 ud.	24	240	22236		4 ud.	5	-
	Ø27 mm	12154		100	1000	10577		4 ud.	24	240	22237		4 ud.	5	-

Características:

- > Protector con clavo y cubierta metálica.
- > Para patas de madera.
- > Uso recomendado para moqueta.
- > Deslizamiento suave y sin esfuerzo.
- > Protege las superficies.

Características:

- > Protetor com prego e capa metálica.
- > Para pernas de madeira.
- > Uso recomendado para carpete.
- > Deslizamento suave e sem esforço.
- > Protege as superfícies.

PROTECTOR DE PATAS MOD. 65 PROTETOR PÉS MOD. 65

POLIPRO-
PILENO
POLYPROPYLENE



Acabado Acabamento	Medidas	Cod.			Cod.			Cod.							
Marrón Castanho	Ø19 mm	11863		200	2000	10578		4 ud.	24	240	22238		4 ud.	5	-
	Ø22 mm	11864		200	2000	10579		4 ud.	24	240	22239		4 ud.	5	-
	Ø29 mm	11865		200	2000	10580		4 ud.	24	240	22240		4 ud.	5	-

Características:

- > Protector con clavo y cubierta tipo lana.
- > Para patas de madera.
- > Uso recomendado para suelos de madera.
- > Deslizamiento suave y sin esfuerzo.
- > Amortigua el ruido.
- > Protege las superficies.

Características:

- > Protetor com prego e cobertura tipo lã.
- > Para pernas de madeira.
- > Uso recomendado para pisos de madeira.
- > Deslizamento suave e sem esforço.
- > Amortece o ruído.
- > Protege as superfícies.

PROTECTOR DE PATAS MOD. 70 PROTETOR PÉS MOD. 70

POLIPRO-
PILENO
POLYPROPYLENE



Acabado Acabamento	Medidas	Cod.			Cod.			Cod.							
Blanco Branco	Ø16 mm	11870		200	2000	10582		4 ud.	24	240	22241		4 ud.	5	-
	Ø19 mm	11871		200	2000	10584		4 ud.	24	240	22243		4 ud.	5	-
	Ø22 mm	11872		200	2000	10586		4 ud.	24	240	22245		4 ud.	5	-
	Ø29 mm	11873		200	2000	10588		4 ud.	24	240	22247		4 ud.	5	-
Marrón Castanho	Ø16 mm	11866		200	2000	10581		4 ud.	24	240	22242		4 ud.	5	-
	Ø19 mm	11867		200	2000	10583		4 ud.	24	240	22244		4 ud.	5	-
	Ø22 mm	11868		200	2000	10585		4 ud.	24	240	22246		4 ud.	5	-
	Ø29 mm	11869		200	2000	10587		4 ud.	24	240	22248		4 ud.	5	-

Características:

- > Protector con clavo y cubierta de plástico.
- > Para patas de madera.
- > Uso recomendado para suelos de gres.
- > Deslizamiento suave y sin esfuerzo.
- > Amortigua el ruido.
- > Protege las superficies.

Características:

- > Protetor com prego e capa de plástico.
- > Para pernas de madeira.
- > Uso recomendado para pisos de azulejo.
- > Deslizamento suave e sem esforço.
- > Amortece o ruído.
- > Protege as superfícies.



PATAS Y RUEDAS
PÉS E RODAS

PROTECTOR DE PATAS MOD. 75 PROTETOR PÉS MOD. 75

POLIPRO-
PILENO
POLYPROPYLENE

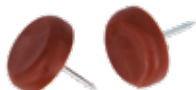

Acabado Acabamento	Medidas	Cod.													
Blanco Branco	Ø16 mm	11876		200	4000	10590		4 ud.	24	240	22249		4 ud.	5	-
	Ø22 mm	11877		200	2000	10592		4 ud.	24	240	22251		4 ud.	5	-
Marrón Castanho	Ø16 mm	11874		200	4000	10589		4 ud.	24	240	22250		4 ud.	5	-
	Ø22 mm	11875		200	2000	10591		4 ud.	24	240	22252		4 ud.	5	-

Características:

- > Protector con clavo y cubierta de plástico.
- > Para patas de madera.
- > Uso recomendado para suelos de gres y madera.
- > Deslizamiento suave y sin esfuerzo.
- > Amortigua el ruido.
- > Protege las superficies.

Características:

- > Protetor com prego e capa de plástico.
- > Para pernas de madeira.
- > Uso recomendado para pisos de azulejo e madeira.
- > Deslizamento suave e sem esforço.
- > Amortece o ruído.
- > Protege as superfícies.

PROTECTOR DE PATAS MOD. 80 PROTETOR PÉS MOD. 80

ADHESIVE



Acabado Acabamento	Medidas	Cod.							
Blanco Branco	Ø18 mm	23154		12 ud.	10	1000			
	Ø22 mm	23155		10 ud.	10	1000			
	Ø28 mm	23156		8 ud.	10	1000			
	Ø30 mm		10599		6 ud.	10	50		
			23157		6 ud.	10	1000		
	25 x 25 mm	23158		8 ud.	10	1000			
	25 x 35 mm	23160		6 ud.	5	1000			
	30 x 30 mm		10603		6 ud.	10	50		
			23159		6 ud.	10	1000		
	50 x 100 mm	23161		1 ud.	5	1000			
100 x 100 mm	23162		1 ud.	10	1000				
Marrón Castanho	Ø18 mm	23145		12 ud.	10	1000			
	Ø22 mm	23146		10 ud.	10	1000			
	Ø28 mm	23147		8 ud.	10	1000			
	Ø30 mm	23148		6 ud.	10	1000			
	25 x 25 mm	23149		8 ud.	10	1000			
	25 x 35 mm	23151		6 ud.	10	1000			
	30 x 30 mm	23150		6 ud.	10	1000			
	50 x 100 mm	23152		1 ud.	10	1000			
100 x 100 mm	23153		1 ud.	10	1000				

Características:

- > Protector de fieltro con adhesivo.
- > Protege las superficies.
- > Deslizamiento suave y sin esfuerzo.
- > Amortigua el ruido.

Características:

- > Protetor de feltro com adesivo.
- > Protege as superfícies.
- > Deslizamento suave e sem esforço.
- > Amortece o ruído.

DESILIZADOR MOD. 76 DESILIZANTE MOD. 76



Acabado Acabamento	Medidas	Cod.		
Gris Cinzento	Ø25 mm	22606	8 ud.	10 100
	Ø38 mm	22607	4 ud.	10 100

Características:

- > Protector de teflón adhesivo.
- > Deslizamiento suave y sin esfuerzo.
- > Amortigua el ruido.
- > Protege las superficies.

Características:

- > Protetor de teflon adesivo.
- > Deslizamento suave e sem esforço.
- > Amortece o ruído.
- > Protege as superfícies.

PATÍN DESILIZADOR MOD. 77 PATIM DESILIZANTE MOD. 77



Acabado Acabamento	Medidas	Cod.		
Gris Cinzento	Ø25 mm	22608	8 ud.	10 100
	Ø40 mm	22610	4 ud.	10 100
Marrón Castanho	Ø25 mm	22609	8 ud.	10 100
	Ø40 mm	22611	4 ud.	10 100

Características:

- > Protector de teflón adhesivo.
- > Deslizamiento suave y sin esfuerzo.
- > Amortigua el ruido.
- > Protege las superficies.

Características:

- > Protetor de teflon adesivo.
- > Deslizamento suave e sem esforço.
- > Amortece o ruído.
- > Protege as superfícies.

PATÍN DESILIZADOR MOD. 78 PATIM DESILIZANTE MOD. 78



Acabado Acabamento	Medidas	Cod.		
Gris Cinzento	Ø22 mm	22612	6 ud.	10 100
	Ø30 mm	22614	4 ud.	10 100
Marrón Castanho	Ø22 mm	22613	6 ud.	10 100
	Ø30 mm	22615	4 ud.	10 100

Características:

- > Protector de teflón con clavo.
- > Deslizamiento suave y sin esfuerzo.
- > Amortigua el ruido.
- > Protege las superficies.

Características:

- > Protetor de teflon com prego.
- > Deslizamento suave e sem esforço.
- > Amortece o ruído.
- > Protege as superfícies.

DESILIZADOR MOD. 79 DESILIZANTE MOD. 79

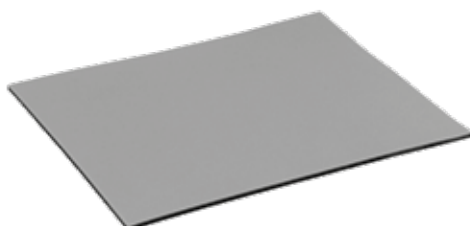

Acabado Acabamento	Medidas	Cod.		
Gris Cinzento	80 x 95 mm	22616	1 ud.	10 50

Características:

- > Protector de teflón adhesivo.
- > Deslizamiento suave y sin esfuerzo.
- > Amortigua el ruido.
- > Protege las superficies.

Características:

- > Protetor de teflon adesivo.
- > Deslizamento suave e sem esforço.
- > Amortece o ruído.
- > Protege as superfícies.

CONTERA EXTERIOR REDONDA PROTETOR DE PÉ EXTERIOR REDONDO

POLIETILENO
POLYETHYLENE
POLYETHYLENE

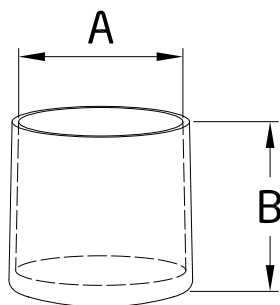

ØA (mm)	10	14	16	18	20	22	25	30
B (mm)	16	22	24	28	29	31	31	34

Mod.	Acabado Acabamento	Medidas	Cod.			
MOD. 650	Negro Preto	Ø16 mm	22168	4 ud.	5	-
		Ø20 mm	22170	4 ud.	5	-
		Ø22 mm	22171	4 ud.	5	-
		Ø25 mm	22172	4 ud.	5	-
MOD. 655	Negro Preto	Ø14 mm	24162	25 ud.	1	54
			24198	8 ud.	8	136
		Ø16 mm	24163	25 ud.	1	54
			24199	8 ud.	8	136
		Ø18 mm	24164	25 ud.	1	54
			24200	4 ud.	8	136
		Ø20 mm	24165	25 ud.	1	24
			24201	4 ud.	8	136
		Ø22 mm	24166	25 ud.	1	24
			24202	4 ud.	6	102
		Ø25 mm	24167	25 ud.	1	24
			24203	4 ud.	6	102
Ø30 mm	24168	25 ud.	1	17		

Características:

- > Contera exterior de polipropileno redonda y recta.
- > Antideslizante.
- > Seguridad y estabilidad.
- > Amortigua el ruido.
- > Medidas interiores.

Características:

- > Protetor de pé exterior redondo.
- > Antiderrapante.
- > Segurança e estabilidade.
- > Amortece o ruído.
- > Medições internas.

CONTERA EXTERIOR REDONDA PROTETOR DE PÉ EXTERIOR REDONDO

GOMA
BORRACHA
RUBBER
CAOUTCHOUC

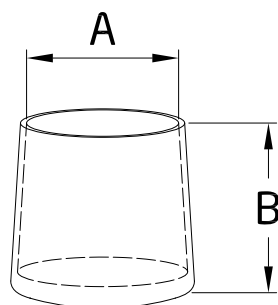

ØA (mm)	10	12	14	16	18	20	22	25	28	30
B (mm)	31	33	34	31	32	33	35	34	34	36

Mod.	Acabado Acabamento	Medidas	Cod.			
MOD. 654	Negro Preto	Ø10 mm	22173	4 ud.	5	-
		Ø12 mm	22174	4 ud.	5	-
		Ø14 mm	22175	4 ud.	5	-
		Ø16 mm	22176	4 ud.	5	-
MOD. 656	Negro Preto	Ø10 mm	24169	25 ud.	1	54
			24204	4 ud.	8	136
		Ø12 mm	24170	25 ud.	1	54
			24205	4 ud.	8	136
		Ø14 mm	24171	25 ud.	1	54
			24206	4 ud.	8	136
		Ø16 mm	24172	25 ud.	1	54
			24207	4 ud.	8	136
		Ø18 mm	24173	25 ud.	1	24
			24208	4 ud.	8	136
		Ø20 mm	24174	25 ud.	1	24
			24209	4 ud.	6	102
		Ø22 mm	24175	25 ud.	1	24
			24210	4 ud.	6	102
		Ø25 mm	24176	25 ud.	1	24
			24211	4 ud.	6	102
Ø28 mm	24177	25 ud.	1	17		
Ø30 mm	24178	25 ud.	1	17		

Características:

- > Contera exterior de polipropileno redonda y recta.
- > Antideslizante.
- > Seguridad y estabilidad.
- > Amortigua el ruido.
- > Medidas interiores.

Características:

- > Protetor de pé exterior redondo.
- > Antiderrapante.
- > Segurança e estabilidade.
- > Amortece o ruído.
- > Medições internas.

CONTERA MULETA MOD. 657 PROTETOR DE MULETA MOD. 657

GOMA
BORRACHA
RUBBER
CAOUTCHOUC

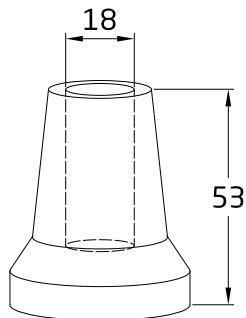

Acabado Acabamento	Medidas	Cod.		
Negro Preto	Ø18 mm	24179	10 ud.	1 24
		24212	2 ud.	6 102

Características:

- > Contera exterior de goma redonda para muleta.
- > Antideslizante.
- > Seguridad y estabilidad.
- > Amortigua el ruido.

Características:

- > Protetor de muleta de borracha exterior redondo.
- > Antiderrapante.
- > Segurança e estabilidade.
- > Amortece o ruído.

CONTERA EXTERIOR ANDADOR MOD. 658 PROTETOR ANDADEIRO EXTERIOR MOD. 658

GOMA
BORRACHA
RUBBER
CAOUTCHOUC

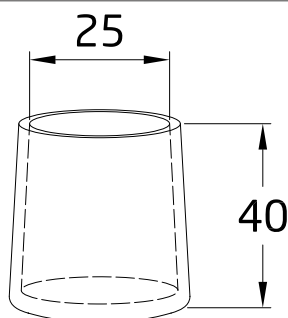

Acabado Acabamento	Medidas	Cod.		
Negro Preto	Ø25 mm	24180	10 ud.	1 24
		24213	2 ud.	6 102

Características:

- > Contera exterior de goma redonda para andador.
- > Antideslizante.
- > Seguridad y estabilidad.
- > Amortigua el ruido.

Características:

- > Protetor de andadeiro de borracha exterior redondo.
- > Antiderrapante.
- > Segurança e estabilidade.
- > Amortece o ruído.

CONTERA INTERIOR REDONDA MOD. 660 PROTETOR DE PÉ INTERIOR REDONDO MOD. 660

POLIETILENO
POLYETHYLENE
POLYETHYLENE

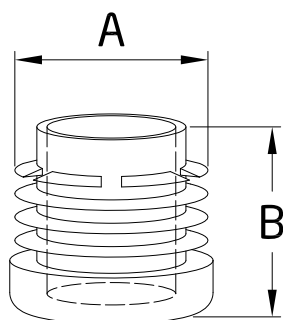

←→	Ø20	Ø22	Ø25	Ø30	Ø35	Ø40
A (mm)	16-18	18-20	21-23	26-28	31-33	35-38
B (mm)	28	28	28	28	25	25

Acabado Acabamento	Medidas	Cod.		
Negro Preto	Ø20 mm	24182	25 ud.	1 54
		24214	4 ud.	8 136
	Ø22 mm	24183	25 ud.	1 54
		24215	4 ud.	8 136
	Ø25 mm	24184	25 ud.	1 54
		24216	4 ud.	8 136
	Ø30 mm	24185	25 ud.	1 24
		24217	4 ud.	6 102
	Ø35 mm	24186	25 ud.	1 24
		24187	25 ud.	1 24

Características:

- > Contera interior redonda de polietileno con aletas.
- > Antideslizante.
- > Amortigua el ruido.

Características:

- > Protetor pé interior redondo com barbatana de polietileno.
- > Antiderrapante.
- > Amortece o ruído.

CONTERA INTERIOR CUADRADA PROTETOR DE PÉ INTERIOR QUADRADO

POLIETILENO
POLYETHYLENE
POLYETHYLENE

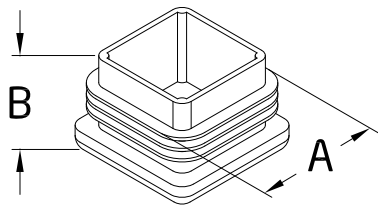

	16x16	18x18	20x20	22x22	25x25	30x30	35x35	40x40
A (mm)	10-14	12-16	14-18	17-20	19-23	24-28	29-33	34-38
B (mm)	14	15	23	24	26	26	26	25

Mod.	Acabado Acabamento	Medidas	Cod.			
MOD. 651	Negro Preto	16 x 16 mm	22177	4 ud.	5	-
		18 x 18 mm	22178	4 ud.	5	-
		20 x 20 mm	22179	4 ud.	5	-
		25 x 25 mm	22180	4 ud.	5	-
		30 x 30 mm	22181	4 ud.	5	-
		35 x 35 mm	22182	4 ud.	5	-
		40 x 40 mm	22183	4 ud.	5	-
		MOD. 661	Negro Preto	20 x 20 mm	24188	25 ud.
	24218			8 ud.	8	136
22 x 22 mm	24189			25 ud.	1	54
	24219			4 ud.	8	136
25 x 25 mm	24190			25 ud.	1	24
	24220			4 ud.	8	136
30 x 30 mm	24191			25 ud.	1	24
	24221			4 ud.	8	136
35 x 35 mm	24192			25 ud.	1	24
	24222			4 ud.	6	102
		40 x 40 mm	24193	25 ud.	1	17

Características:

- > Contera interior cuadrada de polietileno con aletas.
- > Antideslizante.
- > Amortigua el ruido.

Características:

- > Protetor pé interior quadrado com barbatana de polietileno.
- > Antiderrapante.
- > Amortece o ruído.

CONTERA INTERIOR RECTANGULAR MOD. 662 PROTETOR DE PÉ INTERIOR RECTANGULAR MOD. 662

POLIETILENO
POLYETHYLENE
POLYETHYLENE

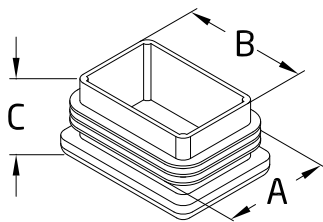

	20x30	20x40	30x40	30x50
A x B (mm)	14-18 x 24-28	14-18 x 35-38	24-28 x 34-38	24-28 x 44-48
C (mm)	21	22	22	24

Acabado Acabamento	Medidas	Cod.			
Negro Preto	20 x 30 mm	24194	25 ud.	1	54
		24223	4 ud.	8	136
	20 x 40 mm	24195	25 ud.	1	24
		24224	4 ud.	8	136
	30 x 40 mm	24196	25 ud.	1	24
	50 x 30 mm	24197	25 ud.	1	17

Características:

- > Contera interior rectangular de polietileno con aletas.
- > Antideslizante.
- > Amortigua el ruido.

Características:

- > Protetor pé interior rectangular com barbatana de polietileno.
- > Antiderrapante.
- > Amortece o ruído.



SOPORTES SUPORTES



SOPORTES
SUPORTES



Ángulos, palomillas, placas y escuadras	540
Herraje construcción estructuras madera	560
Soporte pasamanos	564
Soportes tv, video, altavoz y microondas.....	565
Soportes baldas y accesorios.....	570
Sistema de estanterías y baldas.....	574

<i>Ângulos, cantoneiras e esquadras</i>	<i>540</i>
<i>Ferragens para construção de estruturas de madeira</i>	<i>560</i>
<i>Suporte para corrimão</i>	<i>564</i>
<i>Suportes de TV, video, altifalantes e microondas</i>	<i>565</i>
<i>Suportes de prateleiras e acessórios</i>	<i>570</i>
<i>Sistemas para estantes e prateleiras.....</i>	<i>574</i>



Los pesos se consideran uniformemente repartidos en los soportes. La sujeción a la pared debe ser firme. AMIG no se responsabiliza de los daños que puedan ser causados por una mala sujeción de los soportes a la pared o por desprendimiento de esta.

Os pesos consideram-se uniformemente repartidos no suportes. A fixação à parede deve ser firme. AMIG não se responsabiliza pelos danos que possam ser causados por má fixação dos suportes ou desprendimento dos mesmos.

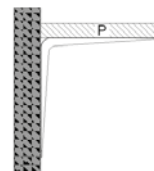

PALOMILLA MOD. 1 POLEIA/CANTONEIRA MOD. 1



Acabado Acabamento	Medidas	Cod.			Cod.			Cod.					
Blanco Branco	100 x 75 mm (4" x 3")	489		20	240	4394		20	240			40 kg	
	125 x 100 mm (5" x 4")	491		20	240	4397		20	240	1074	2 ud.	10	50
	150 x 125 mm (6" x 5")	493		20	240	4400		20	240	1075	2 ud.	10	50
	175 x 150 mm (7" x 6")	495		20	240	4403		20	240				
	200 x 150 mm (8" x 6")	497		20	240	4406		20	240	1076	2 ud.	10	50
	225 x 200 mm (9" x 8")	501		20	120	4409		20	120				
	250 x 200 mm (10" x 8")	503		20	100	4412		20	100	1077	2 ud.	-	10
	300 x 250 mm (12" x 10")	507		20	100	4415		20	100	1078	2 ud.	-	10
	350 x 300 mm (14" x 12")	509		20	60	4418		20	60	1159	2 ud.	-	10
	400 x 350 mm (16" x 14")	862		10	30	4421		10	30				
450 x 400 mm (18" x 16")	863		10	30	4424		10	30					
Gris Cinzentos	100 x 75 mm (4" x 3")	189		20	240	4393		20	240				
	125 x 100 mm (5" x 4")	190		20	240	4396		20	240				
	150 x 125 mm (6" x 5")	191		20	240	4399		20	240				
	175 x 150 mm (7" x 6")	192		20	240	4402		20	240				
	200 x 150 mm (8" x 6")	193		20	240	4405		20	240				
	225 x 200 mm (9" x 8")	195		20	120	4408		20	120				
	250 x 200 mm (10" x 8")	196		20	100	4411		20	100				
	300 x 250 mm (12" x 10")	198		20	100	4414		20	100				
	350 x 300 mm (14" x 12")	199		20	60	4417		20	60				
	400 x 350 mm (16" x 14")	860		10	30	4420		10	30				
450 x 400 mm (18" x 16")	861		10	30	4423		10	30					
Gris metalizado Cinzentos metal	100 x 75 mm (4" x 3")					7151		20	240				
	125 x 100 mm (5" x 4")					7152		20	240				
	150 x 125 mm (6" x 5")					7153		20	240				
	175 x 150 mm (7" x 6")					7154		20	240				
	200 x 150 mm (8" x 6")					7155		20	240				
	225 x 200 mm (9" x 8")					7156		20	120				
	250 x 200 mm (10" x 8")					7157		20	100				
	300 x 250 mm (12" x 10")					7158		20	100				
	350 x 300 mm (14" x 12")					7159		20	60				
	400 x 350 mm (16" x 14")					7160		10	30				
450 x 400 mm (18" x 16")					7161		10	30					
Marrón Castanho	100 x 75 mm (4" x 3")	693		20	240	4395		20	240				
	125 x 100 mm (5" x 4")	694		20	240	4398		20	240				
	150 x 125 mm (6" x 5")	695		20	240	4401		20	240				
	175 x 150 mm (7" x 6")	696		20	240	4404		20	240				
	200 x 150 mm (8" x 6")	697		20	240	4407		20	240				
	225 x 200 mm (9" x 8")	699		20	120	4410		20	120				
	250 x 200 mm (10" x 8")	700		20	100	4413		20	100				
	300 x 250 mm (12" x 10")	702		20	100	4416		20	100				
	350 x 300 mm (14" x 12")	703		20	60	4419		20	60				
	400 x 350 mm (16" x 14")	864		10	30	4422		10	30				
450 x 400 mm (18" x 16")	865		10	30	4425		10	30					
Negro Preto	100 x 75 mm (4" x 3")	4365		20	240	6034		20	240				
	125 x 100 mm (5" x 4")	4366		20	240	6035		20	240				
	150 x 125 mm (6" x 5")	4367		20	240	6036		20	240				
	200 x 150 mm (8" x 6")	4368		20	240	6037		20	240				
	250 x 200 mm (10" x 8")	4369		20	100	6038		20	240				
	300 x 250 mm (12" x 10")	4370		20	100	6039		20	120				
	175 x 150 mm (7" x 6")	5667		20	240	6040		20	100				
	225 x 200 mm (9" x 8")	5668		20	120	6041		20	100				
	350 x 300 mm (14" x 12")	5669		20	60	6042		20	60				
	400 x 350 mm (16" x 14")	5670		10	30	6043		10	30				
450 x 400 mm (18" x 16")	5671		10	30	6044		10	30					

Características:

- > Soporte en acero para baldas y estanterías.
- > Disponible en diferentes medidas y acabados.

Características:

- > Suporte em aço para prateleiras e estantes.
- > Disponível em diferentes tamanhos e acabamentos.



Acabado Acabamento	Medidas	Cod.			
Blanco Branco	100 x 75 mm	21166		20	240 15 kg
	200 x 150 mm	21168		20	240 12 kg

Características:

- > Soporte en acero para baldas y estanterías.
- > Disponible en diferentes medidas y acabados.

Características:

- > Suporte em aço para prateleiras e estantes.
- > Disponível em diferentes tamanhos e acabamentos.

ÂNGULO MOD. 2 ÂNGULO MOD. 2

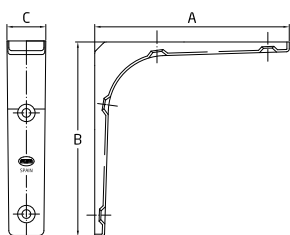

A (mm)	30	50	75	100	125	150	200	250	300	350	400
B (mm)	30	50	75	100	125	150	200	250	300	350	400
C (mm)	20	20	20	20	20	20	30	30	30	36	36

Acabado Acabamento	Medidas	Cod.			
Blanco Branco	30 x 30 mm (1,2" x 1,2")	1665		100 800	8078
	50 x 50 mm (2" x 2")	1666		100 500	8079
	75 x 75 mm (3" x 3")	1667		50 300	8080
	100 x 100 mm (4" x 4")	902		50 250	8081
	125 x 125 mm (5" x 5")	965		25 250	8082
	150 x 125 mm (6" x 5")	966		25 150	8083
	200 x 150 mm (8" x 6")	967		20 100	5569
	250 x 200 mm (10" x 8")	1402		10 50	5570
	300 x 250 mm (12" x 10")	1446		10 40	5571
	350 x 250 mm (14" x 10")	3500		6 18	5572
400 x 300 mm (16" x 12")	3502		6 12	5573	
Cromado	250 x 200 mm (10" x 8")	1404		10 50	1194
	300 x 250 mm (12" x 10")	1448		10 40	1198
Marrón Castanho	100 x 100 mm (4" x 4")	904		50 250	
	125 x 125 mm (5" x 5")	968		25 250	
	150 x 125 mm (6" x 5")	969		25 150	
	200 x 150 mm (8" x 6")	970		20 100	
	250 x 200 mm (10" x 8")	1403		10 50	
	300 x 250 mm (12" x 10")	1447		10 40	
Negro Preto	350 x 250 mm (14" x 10")	3501		6 18	
	400 x 300 mm (16" x 12")	3503		6 12	
	125 x 125 mm (5" x 5")	4980		25 250	
	150 x 125 mm (6" x 5")	4981		25 150	
	200 x 150 mm (8" x 6")	4982		20 100	
	250 x 200 mm (10" x 8")	4983		10 50	
Zincado	300 x 250 mm (12" x 10")	4984		10 40	
	350 x 250 mm (14" x 10")	4985		6 6	
	400 x 300 mm (16" x 12")	4986		6 12	
	30 x 30 mm (1,2" x 1,2")	512		100 800	1005
	50 x 50 mm (2" x 2")	513		100 500	1006
	75 x 75 mm (3" x 3")	639		50 300	1007
	100 x 100 mm (4" x 4")	640		50 250	
125 x 125 mm (5" x 5")	641		25 250		
150 x 125 mm (6" x 5")	642		25 150		
200 x 150 mm (8" x 6")	643		20 100		

Características:

- > Soporte en acero para baldas y estanterías.
- > Disponible en diferentes medidas y acabados.

Características:

- > Suporte em aço para prateleiras e estantes.
- > Disponível em diferentes tamanhos e acabamentos.

SOPORTES
SUPORTES

ÁNGULO MOD. 4 ÂNGULO MOD. 4

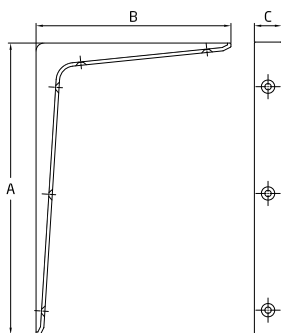

A (mm)	B (mm)	C (mm)
150	100	20
200	150	22
250	200	27
300	200	30

Acabado Acabamento	Medidas	Cod.			
Blanco Branco	150 x 100 mm (6" x 4")	7258		25	150
	200 x 150 mm (10" x 6")	7259		20	100
	250 x 200 mm (10" x 8")	7260		10	50
	300 x 200 mm (12" x 8")	7261		10	40
Gris metalizado Cinzeno metal	150 x 100 mm (6" x 4")	7397		25	150
	200 x 150 mm (10" x 6")	7398		20	100
	250 x 200 mm (10" x 8")	7399		10	50
	300 x 200 mm (12" x 8")	7400		10	40
Negro Preto	150 x 100 mm (6" x 4")	7401		25	150
	200 x 150 mm (10" x 6")	7402		20	100
	250 x 200 mm (10" x 8")	7403		10	50
	300 x 200 mm (12" x 8")	7404		10	40

Características:

- > Soporte en aluminio para baldas y estanterías.
- > Disponible en diferentes medidas y acabados.
- > Incluye tacos y tornillería para su instalación.

Características:

- > Suporte em alumínio para prateleiras e estantes.
- > Disponível em diferentes tamanhos e acabamentos.
- > Inclui buchas e parafusos para instalação.

SOPORTES
SUPORTES

PALOMILLA MOD. 4 POLEIA/CANTONEIRA MOD. 4

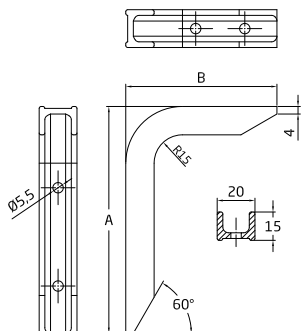

A (mm)	B (mm)
120	80
150	100
200	150
250	150
300	200
350	200

Acabado Acabamento	Medidas	Cod.			
Blanco Branco	120 x 80 mm (5" x 3.2")	3243		20	100
	150 x 100 mm (6" x 4")	3244		20	100
	200 x 150 mm (8" x 6")	3245		20	100
	250 x 150 mm (10" x 6")	3246		20	80
	300 x 200 mm (12" x 8")	3247		10	50
	350 x 200 mm (14" x 8")	3248		10	50
Negro Preto	120 x 80 mm (5" x 3.2")	3255		20	100
	150 x 100 mm (6" x 4")	3256		20	100
	200 x 150 mm (8" x 6")	3257		20	100
	250 x 150 mm (10" x 6")	3258		20	80
	300 x 200 mm (12" x 8")	3259		10	50
	350 x 200 mm (14" x 8")	3260		10	50

Características:

- > Soporte en aluminio para baldas y estanterías.
- > Disponible en diferentes medidas y acabados.
- > Incluye tacos y tornillería para su instalación.

Características:

- > Suporte em alumínio para prateleiras e estantes.
- > Disponível em diferentes tamanhos e acabamentos.
- > Inclui buchas e parafusos para instalação.

PALOMILLA MOD. 6 POLEIA/CANTONEIRA MOD. 6

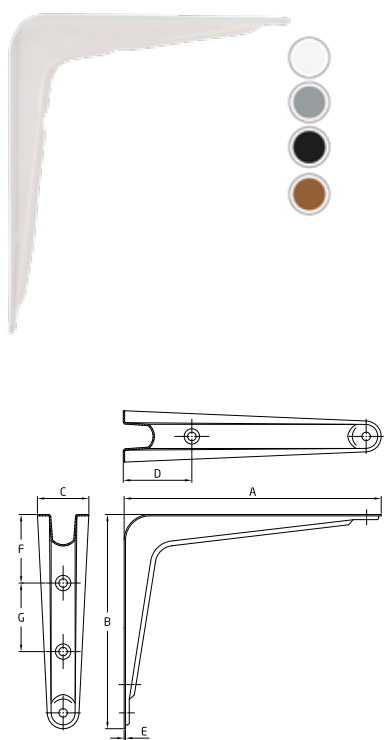

Acabado Acabamento	Medidas	Cod.	Cod.					
Blanco Branco	150 x 125 mm (6" x 5")	3519	5026	20	160	35 kg		
	200 x 150 mm (10" x 6")	3520	5027	20	140	40 kg		
	250 x 200 mm (10" x 8")	3521	5028	20	100			
	300 x 250 mm (12" x 10")	3522	5029	20	60	30 kg		
	350 x 300 mm (14" x 12")	3523	5030	20	60	40 kg		
Gris metalizado Cinza metal	150 x 125 mm (6" x 5")		7162	20	160	35 kg		
	200 x 150 mm (10" x 6")		7163	20	140	40 kg		
	250 x 200 mm (10" x 8")		7164	20	100			
	300 x 250 mm (12" x 10")		7165	20	60	30 kg		
	350 x 300 mm (14" x 12")		7166	20	60	40 kg		
Marrón Castanho	150 x 125 mm (6" x 5")	3524	5031	20	160	35 kg		
	200 x 150 mm (10" x 6")	3525	5032	20	140	40 kg		
	250 x 200 mm (10" x 8")	3526	5033	20	100			
	300 x 250 mm (12" x 10")	3527	5034	20	60	30 kg		
	350 x 300 mm (14" x 12")	3528	5035	20	60	40 kg		
Negro Preto	150 x 125 mm (6" x 5")	3529	5036	20	160	35 kg		
	200 x 150 mm (10" x 6")	3530	5037	20	140	40 kg		
	250 x 200 mm (10" x 8")	3531	5038	20	100			
	300 x 250 mm (12" x 10")	3532	5039	20	60	30 kg		
	350 x 300 mm (14" x 12")	3533	5040	20	60	40 kg		

Mod.	A (mm)	B (mm)	C (mm)	D (mm)	F (mm)	G (mm)	E (mm)
6 - 150	150	125	30	40	40		0.7
6 - 200	200	150	30	40	40		0.7
6 - 250	250	200	30	40	40	40	0.9
6 - 300	300	250	36	60	60	40	0.9
6 - 350	350	350	36	60	60	40	1.2

Características:
 > Soporte en acero para baldas y estanterías.
 > Disponible en diferentes medidas y acabados.

Características:
 > Suporte em aço para prateleiras e estantes.
 > Disponível em diferentes tamanhos e acabamentos.

PALOMILLA MOD. 4 PLUS POLEIA/CANTONEIRA MOD. 4 PLUS

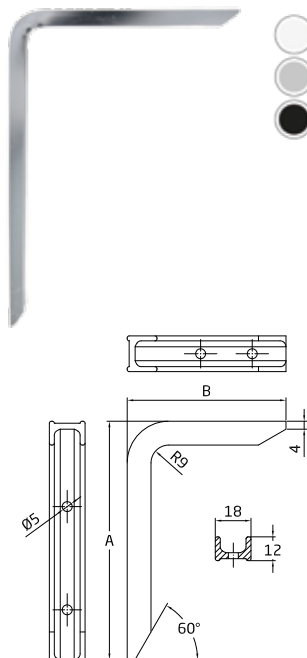

A (mm)	B (mm)
120	80
150	100
200	150
250	150
300	200
350	200

Acabado Acabamento	Medidas	Cod.			Cod.			
Blanco Branco	120 x 80 mm (5" x 3.2")	21082	10	320				80 kg
	150 x 100 mm (6" x 4")	21085	10	240	21103	2 ud.	6	120 90 kg
	200 x 150 mm (8" x 6")	21088	10	160	21106	2 ud.	6	72 60 kg
	250 x 150 mm (10" x 6")	21091	10	100	21109	2 ud.	6	48 50 kg
	300 x 200 mm (12" x 8")	21094	10	80	21112	2 ud.	6	36 30 kg
	350 x 200 mm (14" x 8")	21097	10	60	21115	2 ud.	6	24 45 kg
Negro Preto	120 x 80 mm (5" x 3.2")	21083	10	320	21101	2 ud.	6	144 80 kg
	150 x 100 mm (6" x 4")	21086	10	240	21104	2 ud.	6	120 90 kg
	200 x 150 mm (8" x 6")	21089	10	160	21107	2 ud.	6	72 60 kg
	250 x 150 mm (10" x 6")	21092	10	100	21110	2 ud.	6	48 50 kg
	300 x 200 mm (12" x 8")	21095	10	80	21113	2 ud.	6	36 30 kg
	350 x 200 mm (14" x 8")	21098	10	60	21116	2 ud.	6	24 45 kg
Plata Prata	120 x 80 mm (5" x 3.2")	21084	10	320	21102	2 ud.	6	144 80 kg
	150 x 100 mm (6" x 4")				21105	2 ud.	6	120 90 kg
	200 x 150 mm (8" x 6")	21090	10	160	21108	2 ud.	6	72 60 kg
	250 x 150 mm (10" x 6")	21093	10	100	21111	2 ud.	6	48 50 kg
	300 x 200 mm (12" x 8")	21096	10	80	21114	2 ud.	6	36 30 kg
	350 x 200 mm (14" x 8")	21099	10	60	21117	2 ud.	6	24 45 kg

Características:
 > Soporte en aluminio para baldas y estanterías.
 > Disponible en diferentes medidas y acabados.
 > Incluye tacos y tornillería para su instalación.

Características:
 > Suporte em alumínio para prateleiras e estantes.
 > Disponível em diferentes tamanhos e acabamentos.
 > Inclui buchas e parafusos para instalação.

PALOMILLA MOD. 8 POLEIA/CANTONEIRA MOD. 8

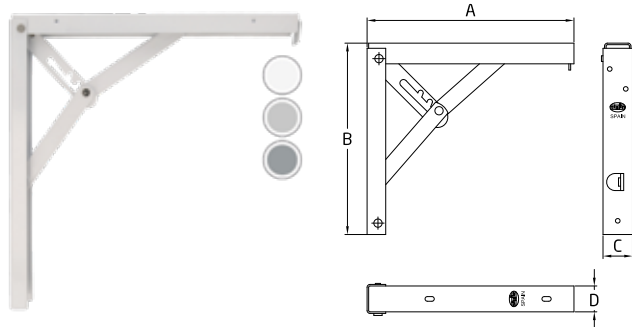

Mod.	A (mm)	B (mm)	C (mm)	D (mm)
8 - 200	200	185	25	29
8 - 300	300	305	25	29
8 - 400	405	405	36	36

Acabado	Medidas	Cod.	kg		
Blanco Branco	200 mm (8")	5563	10	50	50 kg
	300 mm (12")	5564	10	20	45 kg
	400 mm (16")	5565	6	12	60 kg
Cromado	200 mm (8")	2077	10	50	50 kg
	300 mm (12")	2078	10	20	45 kg
	400 mm (16")	2080	6	12	60 kg
Gris metalizado Cinzeno metal	200 mm (8")	9965	10	50	50 kg
	300 mm (12")	9966	10	20	45 kg
	400 mm (16")	9967	6	12	60 kg

Características:

- > Soporte abatible en tres posiciones para baldas y estanterías.
- > Disponible en diferentes medidas y acabados.
- > Incluye tacos y tornillería para su instalación.

Características:

- > Suporte dobrável em três posições para prateleiras e estantes.
- > Disponível em diferentes tamanhos e acabamentos.
- > Inclui buchas e parafusos para instalação.

PALOMILLA MOD. 800 POLEIA/CANTONEIRA MOD. 800

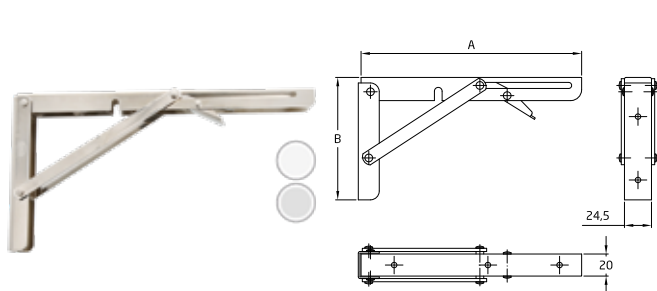

Mod.	A (mm)	B (mm)
800 - 8"	200	110
800 - 12"	300	155
800 - 16"	405	215

Acabado	Medidas	Cod.	kg		
Blanco Branco	200 x 110 mm	20434	8	40	40 kg
	300 x 155 mm	20435	8	40	35 kg
	400 x 215 mm	20436	8	24	
Niquelado Niquel	200 x 110 mm	20437	8	40	40 kg
	300 x 155 mm	20438	8	40	35 kg
	400 x 215 mm	20439	8	24	

Características:

- > Soporte abatible en una posición para baldas y estanterías.
- > Con pestaña para fácil apertura y cierre.
- > Disponible en diferentes medidas y acabados.

Características:

- > Suporte dobrável em uma posição para prateleiras e estantes.
- > Com aba para fácil abertura e fecho.
- > Disponível em diferentes tamanhos e acabamentos.

PALOMILLA MOD. 3 POLEIA/CANTONEIRA MOD. 3

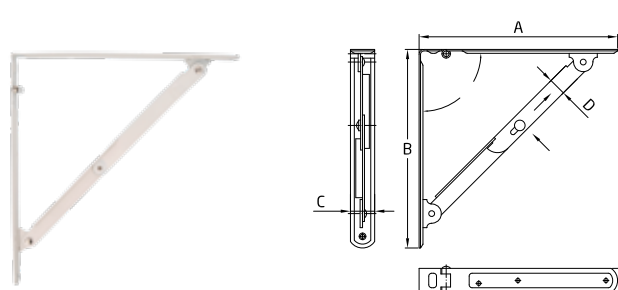

Modelo	A (mm)	B (mm)	C (mm)	D (mm)
3 - 200	205	200	25	18
3 - 300	315	300	28	22
3 - 400	405	400	28	22

Acabado	Medidas	Cod.	kg		
Blanco Branco	200 x 200 mm	2045	10	50	65 kg
	300 x 300 mm	2046	10	50	75 kg
	400 x 400 mm	2047	10	30	80 kg

Características:

- > Soporte abatible en una posición para baldas y estanterías.
- > Disponible en diferentes medidas.

Características:

- > Suporte articulado de uma posição em aço.
- > Disponível em diferentes tamanhos.

PALOMILLA MOD. 5 POLEIA/CANTONEIRA MOD. 5

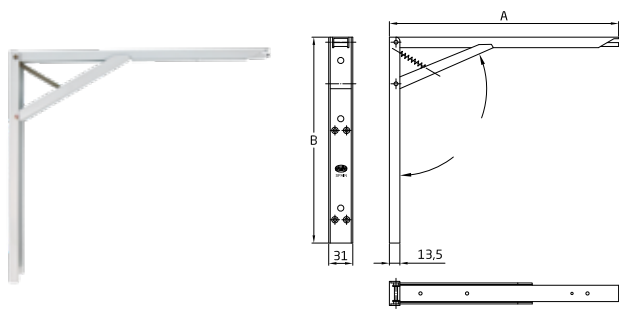

Acabado Acabamento	Medidas	Cod.			
Blanco Branco	300 mm	4932		10	50
	350 mm	4933		10	50
	400 mm	4934		6	24
	450 mm	4935		6	12
	500 mm	4936		6	12

Mod.	A (mm)	B (mm)
5 - 300	295	265
5 - 350	345	315
5 - 400	395	365
5 - 450	445	415
5 - 500	495	465

Características:

- > Soporte abatible en una posición para baldas y estanterías.
- > Disponible en diferentes medidas.

Características:

- > Suporte articulado de uma posição em aço.
- > Disponível em diferentes tamanhos.

PALOMILLA MOD. 9 POLEIA/CANTONEIRA MOD. 9

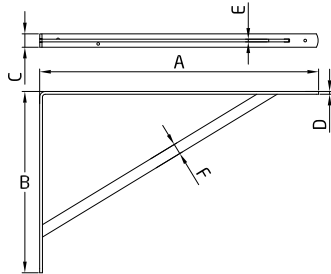

Mod. 9	A (mm)	B (mm)	C (mm)	D (mm)	E (mm)	F (mm)
200 x 125	200	125	19	4	4	19
250 x 150	250	150	19	4	4	19
250 x 200	250	200	30	4	5	20
300 x 225	300	225	30	4	5	20
400 x 275	400	275	30	4	5	20
500 x 325	500	325	30	4	5	20
600 x 375	600	375	40	4	5	20

Acabado Acabamento	Medidas	Cod.			
Blanco Branco	200 x 125 mm	22588		4	16
	250 x 150 mm	22590		4	16
	250 x 200 mm	9805		4	16
	300 x 225 mm	5774		4	16
	400 x 275 mm	5775		4	16
	500 x 325 mm	5776		4	16
Gris metalizado Cinzeno metal	600 x 375 mm	8369		-	6
	250 x 200 mm	9806		4	16
	300 x 225 mm	7459		4	16
	400 x 275 mm	7460		4	16
Negro Preto	500 x 325 mm	7461		4	16
	600 x 375 mm	8370		-	6
	250 x 200 mm	9807		4	16
	300 x 225 mm	7383		4	16
Zincado	400 x 275 mm	7384		4	16
	500 x 325 mm	7385		4	16
	600 x 375 mm	8371		-	6
	200 x 125 mm	22589		4	16
	250 x 150 mm	22591		4	16
	250 x 200 mm	22571		4	16
	300 x 225 mm	22572		4	16
400 x 275 mm	22573		4	16	
500 x 325 mm	22574		4	16	
600 x 375 mm	22575		-	6	

Características:

- > Soporte multiuso reforzado en acero.
- > Gran capacidad de carga.
- > Disponible en diferentes medidas y acabados.

Características:

- > Suporte multiusos reforçado com aço.
- > Elevada capacidade de carga.
- > Disponível em diferentes tamanhos e acabamentos.

PALOMILLA ORNAMENTAL MOD. 2 POLEIA ORNAMENTAL MOD. 2

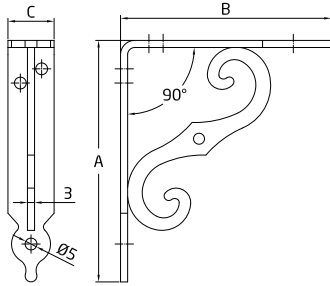

Medidas Mesures	A (mm)	B (mm)	C (mm)
4" x 3,5"	100	90	19.5
6" x 4,5"	150	115	19.5
8" x 6"	200	150	25
10" x 7,5"	250	190	25

Acabado Acabamento	Medidas	Cod.				
Blanco Branco	100 x 90 mm (4" x 3,5")	8193		10	100	75 kg
	150 x 115 mm (6" x 4,5")	8194		10	70	90 kg
	200 x 150 mm (10" x 6")	8195		10	80	100 kg
	250 x 190 mm (10" x 7,5")	8196		10	50	
Latonado barnizado Latonado envernizado	100 x 90 mm (4" x 3,5")	1257		10	100	75 kg
	150 x 115 mm (6" x 4,5")	1258		10	70	90 kg
	200 x 150 mm (10" x 6")	1259		10	80	100 kg
	250 x 190 mm (10" x 7,5")	1260		10	50	
Negro Preto	100 x 90 mm (4" x 3,5")	200		10	100	75 kg
	150 x 115 mm (6" x 4,5")	201		10	70	90 kg
	200 x 150 mm (10" x 6")	202		10	80	100 kg
	250 x 190 mm (10" x 7,5")	203		10	50	

Características:

- > Soporte en acero para baldas y estanterías.
- > Diseño rústico ornamental.
- > Disponible en diferentes medidas y acabados.
- > Incluye tacos y tornillería para su instalación.

Características:

- > Suporte em aço para prateleiras e estantes.
- > Design rústico ornamental.
- > Disponível em diferentes tamanhos e acabamentos.
- > Inclui buchas e parafusos para instalação.

PALOMILLA MOD. 10 POLEIA/CANTONEIRA MOD. 10

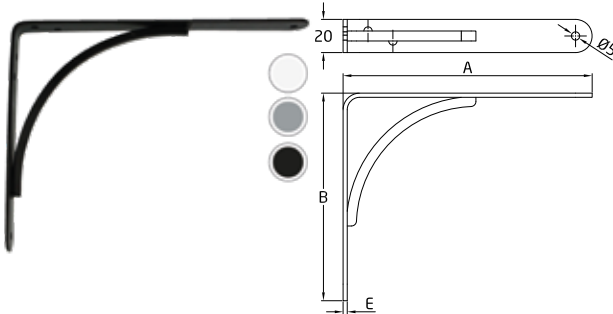

A (mm)	B (mm)	E (mm)
150	125	2.5
200	150	2.5
250	200	2.5

Acabado Acabamento	Medidas	Cod.				
Blanco Branco	150 x 125 mm	8825		10	60	105 kg
	200 x 150 mm	8826		10	60	75 kg
	250 x 200 mm	8827		10	40	65 kg
Gris metalizado Cinza metal	150 x 125 mm	8831		10	60	105 kg
	200 x 150 mm	8832		10	60	75 kg
	250 x 200 mm	8833		10	40	65 kg
Negro Preto	150 x 125 mm	8828		10	60	105 kg
	200 x 150 mm	8829		10	60	75 kg
	250 x 200 mm	8830		10	40	65 kg

Características:

- > Soporte en acero para baldas y estanterías.
- > Disponible en diferentes medidas y acabados.
- > Incluye tacos y tornillería para su instalación.

Características:

- > Suporte em aço para prateleiras e estantes.
- > Disponível em diferentes tamanhos e acabamentos.
- > Inclui buchas e parafusos para instalação.

PALOMILLA MOD. 11 POLEIA/CANTONEIRA MOD. 11

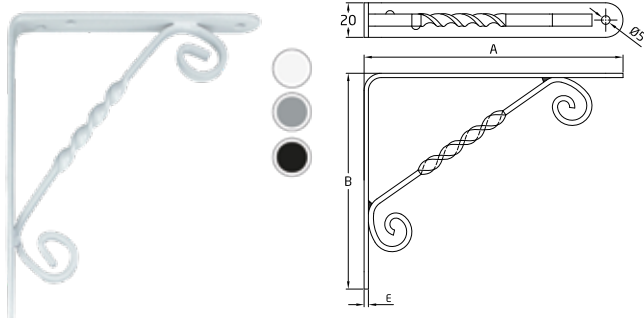

A (mm)	B (mm)	E (mm)
150	125	2.5
200	150	2.5
250	200	2.5

Acabado Acabamento	Medidas	Cod.			
Blanco Branco	150 x 125 mm	8834		10	60
	200 x 150 mm	8835		10	60
	250 x 200 mm	8836		10	40
Gris metalizado Cinzento metal	150 x 125 mm	8840		10	60
	200 x 150 mm	8841		10	60
	250 x 200 mm	8842		10	40
Negro Preto	150 x 125 mm	8837		10	60
	200 x 150 mm	8838		10	60
	250 x 200 mm	8839		10	40

Características:

- > Soporte decorativo en acero para baldas y estanterías.
- > Disponible en diferentes medidas y acabados.
- > Incluye tacos y tornillería para su instalación.

Características:

- > Suporte decorativo em aço para prateleiras e estantes.
- > Disponível em diferentes tamanhos e acabamentos.
- > Inclui buchas e parafusos para instalação.

PALOMILLA MOD. 12 POLEIA/CANTONEIRA MOD. 12

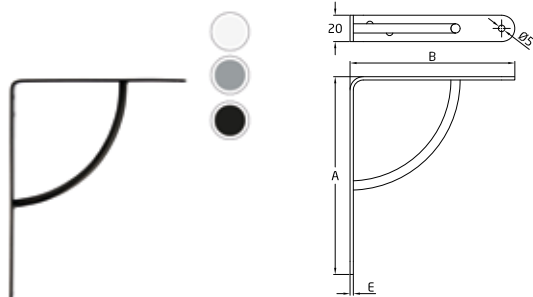

A (mm)	B (mm)	E (mm)
150	125	2.5
200	150	2.5
250	200	2.5

Acabado Acabamento	Medidas	Cod.			
Blanco Branco	150 x 125 mm	8843		10	60
	200 x 150 mm	8844		10	60
	250 x 200 mm	8845		10	40
Gris metalizado Cinzento metal	150 x 125 mm	8849		10	60
	200 x 150 mm	8850		10	60
	250 x 200 mm	8851		10	40
Negro Preto	150 x 125 mm	8846		10	60
	200 x 150 mm	8847		10	60
	250 x 200 mm	8848		10	40

Características:

- > Soporte en acero para baldas y estanterías.
- > Disponible en diferentes medidas y acabados.
- > Incluye tacos y tornillería para su instalación.

Características:

- > Suporte em aço para prateleiras e estantes.
- > Disponível em diferentes tamanhos e acabamentos.
- > Inclui buchas e parafusos para instalação.

PALOMILLA MOD. 13 POLEIA/CANTONEIRA MOD. 13

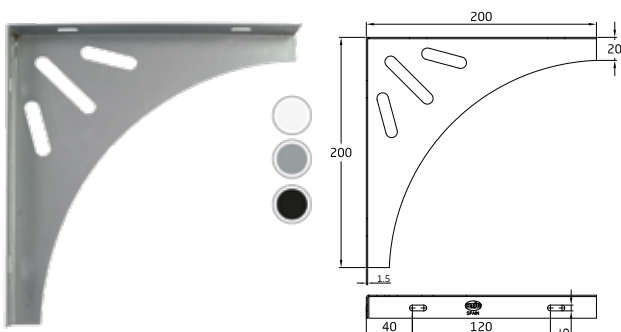

Acabado Acabamento	Medidas	Cod.			
Blanco Branco	200 x 200 x 20 mm	9955		10	60
Gris metalizado Cinzento metal	200 x 200 x 20 mm	9956		10	60
Negro Preto	200 x 200 x 20 mm	9957		10	60

Características:

- > Soporte en acero para baldas y estanterías.
- > Tres posibilidades de montaje.
- > Incluye tacos y tornillería para su instalación.

Características:

- > Suporte em aço para prateleiras e estantes.
- > 3 possibilidades de montagem.
- > Inclui buchas e parafusos para instalação.

PALOMILLA MOD. 14 POLEIA/CANTONEIRA MOD. 14



Acabado Acabamento	Medidas	Cod.			
Rojo Vermelho	250 x 175 mm	10493		10	40 30 kg

Características:

- > Soporte en acero para baldas y estanterías.
- > Disponible en diferentes medidas y acabados.
- > Incluye tacos y tornillería para su instalación.

Características:

- > Suporte em aço para prateleiras e estantes.
- > Disponível em diferentes tamanhos e acabamentos.
- > Inclui buchas e parafusos para instalação.

PALOMILLA MOD. 20 POLEIA/CANTONEIRA MOD. 20

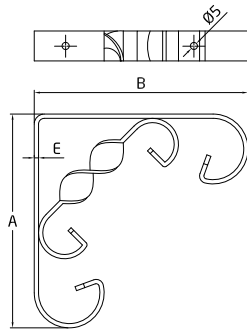

A (mm)	B (mm)	E (mm)
150	150	2.5
200	200	2.5

Acabado Acabamento	Medidas	Cod.			
Blanco Branco	150 x 150mm	12346		10	60 110 kg
	200 x 200 mm	12349		10	40 80 kg
Gris metalizado Cinzeno metal	150 x 150mm	12348		10	60 110 kg
	200 x 200 mm	12351		10	40 80 kg
Negro Preto	150 x 150mm	12347		10	60 110 kg
	200 x 200 mm	12350		10	40 80 kg

Características:

- > Soporte decorativo en acero para baldas y estanterías.
- > Disponible en diferentes medidas y acabados.
- > Incluye tacos y tornillería para su instalación.

Características:

- > Suporte decorativo em aço para prateleiras e estantes.
- > Disponível em diferentes tamanhos e acabamentos.
- > Inclui buchas e parafusos para instalação.

PALOMILLA MOD. 21 POLEIA/CANTONEIRA MOD. 21

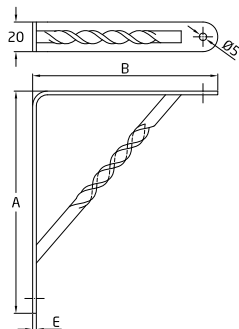
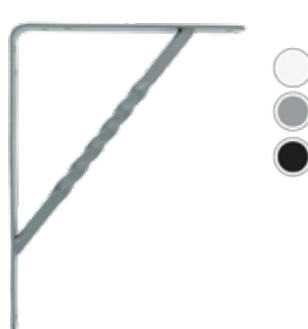

A (mm)	B (mm)	E (mm)
150	125	2.5
200	150	2.5
250	200	2.5

Acabado Acabamento	Medidas	Cod.			
Blanco Branco	150 x 125 mm	12352		10	60 300 kg
	200 x 150 mm	12355		10	60 225 kg
	250 x 200 mm	12358		10	40 225 kg
Gris metalizado Cinzeno metal	150 x 125 mm	12354		10	60 300 kg
	200 x 150 mm	12357		10	60 225 kg
	250 x 200 mm	12360		10	40 225 kg
Negro Preto	150 x 125 mm	12353		10	60 300 kg
	200 x 150 mm	12356		10	60 225 kg
	250 x 200 mm	12359		10	40 225 kg

Características:

- > Soporte decorativo en acero para baldas y estanterías.
- > Disponible en diferentes medidas y acabados.
- > Incluye tacos y tornillería para su instalación.

Características:

- > Suporte decorativo em aço para prateleiras e estantes.
- > Disponível em diferentes tamanhos e acabamentos.
- > Inclui buchas e parafusos para instalação.

PALOMILLA MOD. 2000 POLEIA/CANTONEIRA MOD. 2000

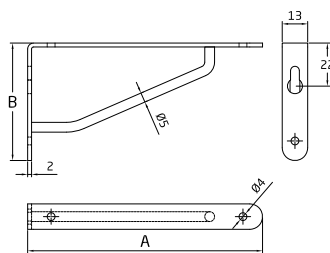

A (mm)	B (mm)
120	60
240	120
290	150

Acabado Acabamento	Medidas	Cod.				
Mate	120 x 60 mm	9880		10	50	75 kg
	240 x 120 mm	9881		6	24	65 kg
	290 x 150 mm	9882		4	16	60 kg

- Características:**
- > Soporte en acero inoxidable 18/8 para baldas y estanterías.
 - > Disponible en diferentes medidas y acabados.
 - > Incluye tacos y tornillería para su instalación.

- Características:**
- > Suporte em aço inoxidável 18/8 para prateleiras, estantes.
 - > Disponível em diferentes tamanhos e acabamentos.
 - > Inclui buchas e parafusos para instalação.

PALOMILLA MOD. 22 POLEIA/CANTONEIRA MOD. 22

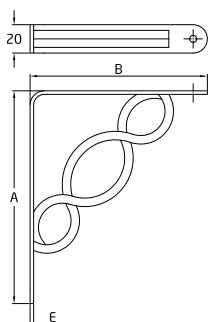

A (mm)	B (mm)	E (mm)
150	125	2.5
200	150	2.5
250	200	2.5

Acabado Acabamento	Medidas	Cod.				
Blanco Branco	150 x 125 mm	12361		10	60	195 kg
	200 x 150 mm	12364		10	60	180 kg
	250 x 200 mm	12367		10	40	150 kg
Gris metalizado Cinzeno metal	150 x 125 mm	12363		10	60	195 kg
	200 x 150 mm	12366		10	60	180 kg
	250 x 200 mm	12369		10	40	150 kg
Negro Preto	150 x 125 mm	12362		10	60	195 kg
	200 x 150 mm	12365		10	60	180 kg
	250 x 200 mm	12368		10	40	150 kg

- Características:**
- > Soporte decorativo en acero para baldas y estanterías.
 - > Disponible en diferentes medidas y acabados.
 - > Incluye tacos y tornillería para su instalación.

- Características:**
- > Suporte decorativo em aço para prateleiras e estantes.
 - > Disponível em diferentes tamanhos e acabamentos.
 - > Inclui buchas e parafusos para instalação.

PALOMILLA MOD. 24 POLEIA/CANTONEIRA MOD. 24

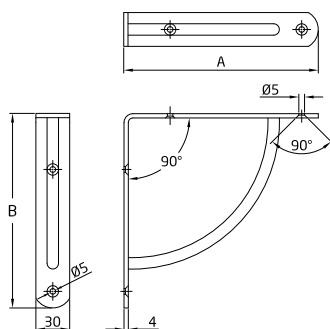

A (mm)	B (mm)	E (mm)
170	170	4
220	220	4

Acabado Acabamento	Medidas	Cod.				
Negro Preto	220 x 220 mm	14995		4	16	150 kg
Níquel cepillado Níquel escovado	170 x 170 mm	14996		4	16	180 kg
	220 x 220 mm	14993		4	16	150 kg

- Características:**
- > Soporte decorativo en acero para baldas y estanterías.
 - > Disponible en diferentes medidas y acabados.
 - > Incluye tacos y tornillería para su instalación.

- Características:**
- > Suporte decorativo em aço para prateleiras e estantes.
 - > Disponível em diferentes tamanhos e acabamentos.
 - > Inclui buchas e parafusos para instalação.

PALOMILLA MOD. 25 POLEIA/CANTONEIRA MOD. 25

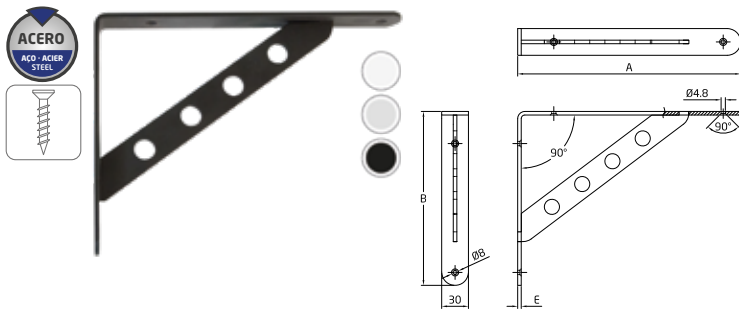

A (mm)	B (mm)	E (mm)
200	160	4
250	195	4
300	160	4

Acabado Acabamento	Medidas	Cod.				
Blanco Branco	250 x 195 mm	15003		4	16	330 kg
	200 x 160 mm	15207		4	16	370 kg
Negro Preto	250 x 195 mm	15004		4	16	330 kg
	300 x 240 mm	15001		4	16	260 kg
Níquel cepillado Níquel escovado	200 x 160 mm	15005		4	16	370 kg
	250 x 195 mm	15002		4	16	330 kg
	300 x 240 mm	14999		4	16	260 kg

Características:

- > Soporte reforzado en acero para baldas o estanterías.
- > Disponible en diferentes medidas y acabados.
- > Incluye tornillería para su instalación.

Características:

- > Suporte reforçado em aço para prateleiras e estantes.
- > Disponível em diferentes tamanhos e acabamentos.
- > Inclui parafusos.

PALOMILLA DE MADERA POLEIA DE MADEIRA



MOD.	Acabado Acabamento	Medidas	Cod.				
15	Haya Faia	200 x 150 x 18 x 11 mm	10679		10	-	15 kg
		250 x 200 x 18 x 11 mm	10680		10	-	10 kg
16	Haya Faia	200 x 150 x 23 x 12 mm	10681		10	-	30 kg
		250 x 200 x 23 x 12 mm	10682		10	-	10 kg
17	Haya Faia	200 x 150 x 28 x 16 mm	10683		10	-	60 kg
		250 x 200 x 28 x 16 mm	10684		10	-	45 kg

Características:

- > Soporte de madera de haya para baldas y estanterías.
- > Disponible en diferentes medidas.
- > Incluye tacos y tornillería para su instalación.

Características:

- > Suporte de madeira de faia para prateleiras e estantes.
- > Disponível em diferentes tamanhos.
- > Inclui buchas e parafusos para instalação.

PALOMILLA DE MADERA MOD. 18 POLEIA DE MADEIRA MOD. 18



Acabado Acabamento	Medidas	Cod.				
Haya Faia	230 x 170 x 35 x 15 mm	10688		10	-	90 kg
	280 x 230 x 35 x 15 mm	10689		10	-	95 kg
	320 X 280 X 35 X 15 mm	10690		10	-	105 kg
Pino Pinho	230 x 170 x 35 x 15 mm	10685		10	-	90 kg
	280 x 230 x 35 x 15 mm	10686		10	-	95 kg
	320 X 280 X 35 X 15 mm	10687		10	-	105 kg

Características:

- > Soporte decorativo de madera de haya para baldas y estanterías.
- > Disponible en diferentes medidas.
- > Incluye tacos y tornillería para su instalación.

Características:

- > Suporte decorativo em madeira de faia para prateleiras e estantes.
- > Disponível em diferentes tamanhos.
- > Inclui buchas e parafusos para instalação.

PALOMILLA DE MADERA MOD. 19 POLEIA DE MADEIRA MOD. 19

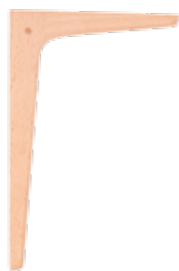

Acabado Acabamento	Medidas	Cod.				
Haya Faia	200 x 125 mm	10691		10	-	75 kg
	250 x 150 mm	10692		10	-	60 kg
	300 x 200 mm	10693		10	-	45 kg

Características:

- > Soporte de madera de haya para baldas y estanterías.
- > Disponible en diferentes medidas.
- > Incluye tacos y tornillería para su instalación.

Características:

- > Suporte de madeira de faia para prateleiras e estantes.
- > Disponível em diferentes tamanhos.
- > Inclui buchas e parafusos para instalação.

SOPORTE OCULTO MOD. 20 SUPORTE OCULTO MOD. 20

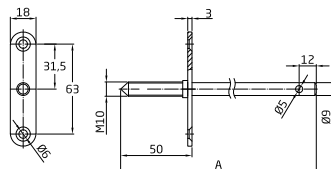

Acabado Acabamento	Medidas	Cod.				
Bicromatado	150 mm	1505		20	100	80 kg
		24749		20	100	
		2004		2 ud.	10	
	190 mm	1506		20	100	80 kg
		24750		20	100	
		2005		2 ud.	10	
250 mm	9961		10	50	35 kg	
300 mm	9962		10	50	30 kg	

Características:

- > Soporte oculto de acero para baldas y estanterías.
- > Barra de Ø 9 mm y rosca de barra de Ø 10 mm.
- > Largo de rosca: 50 mm.

Características:

- > Suporte oculto em aço para prateleiras e estantes.
- > Barra de Ø 9 mm e haste roscada de Ø 10 mm.
- > Comprimento da rosca: 50 mm.

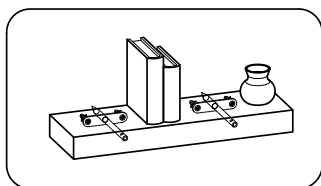

ÁNGULO MOD. 1 ÂNGULO MOD. 1

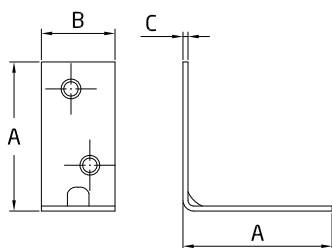

A (mm)	B (mm)	C (mm)	Ø
20	16	1.5	2
30	16	1.5	4
40	19	2	4
40	30	2	8
40	40	2	8
50	19	2	4
50	30	2	8
50	40	2	8
60	19	2	6
60	30	2	8
60	40	2	8
80	19	2	6
100	19	2	6

Acabado Acabamento	Medidas	Cod.					
Zincado	20 x 16 x 1,5 mm	375		14833		100	1500
	30 x 16 x 1,5 mm	378		14834		100	1000
	40 x 19 x 2 mm	381		14835		100	600
	40 x 30 x 2 mm			24567		20	300
	40 x 40 x 2 mm			24570		20	300
	50 x 19 x 2 mm	384		14836		100	500
	50 x 30 x 2 mm			24568		20	240
	50 x 40 x 2 mm			24571		20	240
	60 x 19 x 2 mm	387		14837		100	400
	60 x 30 x 2 mm			24569		20	200
	60 x 40 x 2 mm			24572		20	200
	80 x 19 x 2 mm	390		14838		50	400
	100 x 19 x 2 mm	393		14839		50	250

Características:

- > Ángulo de refuerzo de acero.
- > Canto cuadrado.
- > Para fijar o ensamblar muebles de madera.

Características:

- > Ângulo de reforço em aço.
- > Canto quadrado.
- > Para fixação ou montagem de móveis de madeira.

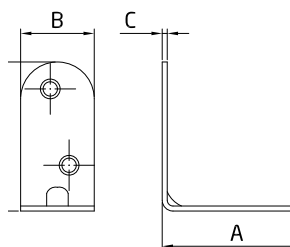

A (mm)	B (mm)	C (mm)	⌀
20	16	1,5	2
30	16	1,5	4
40	19	2	4
50	19	2	4
60	19	2	6
80	19	2	6
100	19	2	6

Características:

- > Ângulo de refuerzo de acero.
- > Canto redondo.
- > Para fijar o ensamblar muebles de madera.

Características:

- > Ângulo de reforço em aço.
- > Canto arredondado.
- > Utilizado para fixar ou montar móveis de madeira.

Acabado Acabamento	Medidas	Cod.			Cod.			Cod.				
Bicromatado	40 x 19 x 2 mm	934		100	600	6481		100	600	1009		4 ud. 10 100
	50 x 19 x 2 mm	935		100	500	6482		100	500	1010		4 ud. 10 100
	60 x 19 x 2 mm	936		100	400	6483		100	400	1011		4 ud. 10 50
	80 x 19 x 2 mm	937		50	400	6484		50	400	1012		4 ud. 10 50
	100 x 19 x 2 mm	938		50	250	6485		50	250	1160		4 ud. 10 50
	20 x 16 x 1,5 mm	932		100	1500	7070		100	1500	1131		4 ud. 10 100
	30 x 16 x 1,5 mm	933		100	1000	6480		100	1000	1008		4 ud. 10 100
Acero Aço	Blanco Branco	40 x 19 x 2 mm				19945		100	600	19938		4 ud. 10 100
		50 x 19 x 2 mm				19946		100	500	19939		4 ud. 10 100
		60 x 19 x 2 mm				19947		100	400	19940		4 ud. 10 50
		80 x 19 x 2 mm				19948		50	400	19941		4 ud. 10 50
		100 x 19 x 2 mm				19949		50	250	19942		4 ud. 10 50
		20 x 16 x 1,5 mm				19943		100	1500	19936		4 ud. 10 100
		30 x 16 x 1,5 mm				19944		100	1000	19937		4 ud. 10 100
Acero Aço	Negro Preto	40 x 19 x 2 mm				22508		100	600			
		50 x 19 x 2 mm				22509		100	500			
		60 x 19 x 2 mm				22510		100	400			
		80 x 19 x 2 mm				22511		50	400			
		100 x 19 x 2 mm				22512		50	250			
		20 x 16 x 1,5 mm				22506		100	1500			
		30 x 16 x 1,5 mm				22507		100	1000			
Acero inoxidable Aço inoxidável	Brillo Brilho		20 x 16 x 1 mm			8777		100	1500			
			40 x 19 x 2 mm			8779		100	600			
			50 x 19 x 2 mm			8780		100	500			
			60 x 19 x 2 mm			8781		100	400			
			80 x 19 x 2 mm			8782		50	400			
			100 x 19 x 2 mm			8783		50	250			
			30 x 16 x 1,5 mm			8778		100	1000			

ESCUADRA PLANA MOD. 1 ESQUADRO MOD. 1

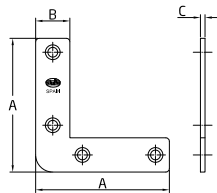

A (mm)	B (mm)	C (mm)	⌀
40	12	0.9	4
50	14	0.9	4
60	15	0.9	4
80	17	1	6
100	17	1.2	6
120	17	1.2	6

Acabado Acabamento	Medidas	Cod.			Cod.			Cod.				
Zincado	40 x 12 x 0,9 mm	397		100	1500	14840		100	1500	14894		4 ud. 10 50
	50 x 14 x 0,9 mm	400		100	1200	14841		100	1200	14895		4 ud. 10 50
	60 x 15 x 0,9 mm	403		100	800	14842		100	800	14896		4 ud. 10 50
	80 x 17 x 1 mm	406		100	500	14843		100	500			
	100 x 17 x 1,2 mm	409		50	400	14844		50	400			
	120 x 17 x 1,2 mm	412		50	300	14845		50	300	14899		4 ud. 10 50

Características:

- > Escuadra de refuerzo de acero.
- > Canto cuadrado.
- > Para fijar o ensamblar muebles de madera.

Características:

- > Esquadra de reforço em aço.
- > Canto quadrado.
- > Para fixação ou montagem de móveis de madeira.

ESCUADRA PLANA MOD. 2 ESQUADRO MOD. 2

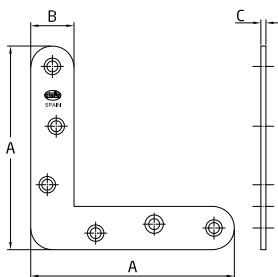

A (mm)	B (mm)	C (mm)	⌀
40	12	0.9	4
50	14	0.9	4
60	15	0.9	4
80	17	1	6
100	17	1.2	6
120	17	1.2	6

Acabado Acabamento	Medidas	Cod.			Cod.			Cod.					
Acero Aço	Bicromatado	40 x 12 x 0,9 mm	939		100	1500	7346		100	1500	1013		4 ud. 10 50
		50 x 14 x 0,9 mm	940		100	1200	7347		100	1200	1014		4 ud. 10 50
		60 x 15 x 0,9 mm	941		100	800	7348		100	800	1015		4 ud. 10 50
		80 x 17 x 1 mm	942		100	500	7349		100	500	1016		4 ud. 10 50
		100 x 17 x 1,2 mm	943		50	400	7350		50	400	1161		4 ud. 10 50
		120 x 17 x 1,2 mm	944		50	300	7351		50	300	1162		4 ud. 10 50
Acero inoxidable Aço inoxidável	Brillo Brilho		40 x 12 x 0,9 mm				8784		100	1500			
			50 x 14 x 0,9 mm				8785		100	1200			
			60 x 15 x 0,9 mm				8786		100	800			
			80 x 17 x 1 mm				8787		100	500			
			100 x 17 x 1,2 mm				8788		50	400			
			120 x 17 x 1,2 mm				8789		50	300			

Características:

- > Escuadra de refuerzo de acero.
- > Canto redondo.
- > Para fijar o ensamblar muebles de madera.

Características:

- > Esquadra de reforço em aço.
- > Canto arredondado.
- > Para fixação ou montagem de móveis de madeira.

PLACA MOD. 1 PLACA MOD. 1

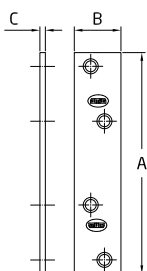

A (mm)	B (mm)	C (mm)	Ø
37	16	1.5	2
57	16	1.5	4
77	19	2	4
97	19	2	4
117	19	2	6

Acabado Acabamento	Medidas	Cod.	Cod.				
Zincado	37 x 16 x 1,5 mm	415	14846	100	2000		
	57 x 16 x 1,5 mm	418	14847	100	1000		
	77 x 19 x 2 mm	421	14848	100	500		
	97 x 19 x 2 mm	424	14849	100	500		
	117 x 19 x 2 mm	427	14850	100	400		

Características:

- > Placa de refuerzo de acero.
- > Canto cuadrado.
- > Para fijar o ensamblar muebles de madera.

Características:

- > Placa de reforço de aço.
- > Canto quadrado.
- > Para fixação ou montagem de móveis de madeira.

PLACA MOD. 2 PLACA MOD. 2

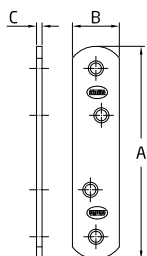

A (mm)	B (mm)	C (mm)	Ø
40	16	1	2
60	16	1.5	4
80	19	2	4
100	19	2	4
120	19	2	6

Acabado Acabamento	Medidas	Cod.										
Acero Aço	Bicromatado	40 x 16 x 1 mm	945	100	2000	7352	100	2000	1017	4 ud.	10	50
		80 x 19 x 2 mm	947	100	500	7354	100	500	1019	4 ud.	10	50
		100 x 19 x 2 mm	948	100	500	7355	100	500	1020	4 ud.	10	50
		120 x 19 x 2 mm	949	100	400	7356	100	400	1163	4 ud.	10	50
		60 x 16 x 1,5 mm	946	100	1000	7353	100	1000	1018	4 ud.	10	50
Acero inoxidable Aço inoxidável	Brillo Brilho		40 x 16 x 1 mm			8790	100	2000				
			80 x 19 x 2 mm			8792	100	500				
			100 x 19 x 2 mm			8793	100	500				
			120 x 19 x 2 mm			8794	100	400				
			60 x 16 x 1,5 mm			8791	100	1000				

Características:

- > Placa de refuerzo de acero.
- > Canto redondo.
- > Para fijar o ensamblar muebles de madera.

Características:

- > Placa de reforço de aço.
- > Canto redondo.
- > Para fixação ou montagem de móveis de madeira.

ANCLAJE MOD. 1 ÂNGULO MOD. 1

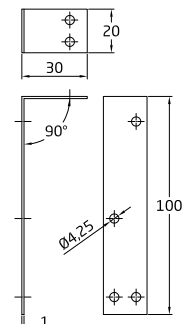

Acabado Acabamento	Medidas	Cod.				
Pulido Polido	100 x 30 x 20 mm	394	50	600		

Características:

- > Anclaje de acero para puertas.
- > Canto cuadrado.

Características:250175

- > Placa de aço para portas.
- > Canto quadrado.

PLACA MOD. 500 PLACA MOD. 500

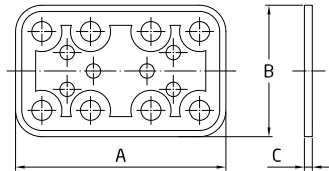

A (mm)	B (mm)	C (mm)
80	50	2.2
120	50	2.2
160	50	2.2
200	50	2.2

Acabado Acabamento		Medidas	Cod.				
Acero Aço	Bicromatado	80 x 50 x 2,2 mm	12118		10	40	
		120 x 50 x 2,2 mm	12119		10	40	
		160 x 50 x 2,2 mm	12120		10	40	
		200 x 50 x 2,2 mm	12121		10	40	
	Negro Preto	80 x 50 x 2,2 mm	15251		10	40	
		120 x 50 x 2,2 mm	15248		10	40	
		160 x 50 x 2,2 mm	15249		10	40	
		200 x 50 x 2,2 mm	15250		10	40	
Zincado	80 x 50 x 2,2 mm	14106		10	40		
	120 x 50 x 2,2 mm	14107		10	40		
	160 x 50 x 2,2 mm	14108		10	40		
	200 x 50 x 2,2 mm	14109		10	40		
Acero inoxidable Aço inoxidável	Brillo Brilho		80 x 50 x 2,2 mm	12155		10	40
			120 x 50 x 2,2 mm	12156		10	40
			160 x 50 x 2,2 mm	12157		10	40

Características:

- > Placa plana perforada de acero.
- > Fijación de estructuras de madera.
- > Disponible en diferentes medidas y acabados.

Características:

- > Placa plana perforada em aço.
- > Utilizada para fixação de estruturas de madeira.
- > Disponível em diferentes tamanhos e acabamentos.



PLACA MOD. 501 PLACA MOD. 501

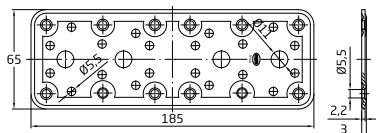

Acabado Acabamento		Medidas	Cod.				
Acero Aço	Bicromatado	185 x 65 x 2,2 mm	12122		10	40	
	Negro Preto	185 x 65 x 2,2 mm	15252		10	40	
	Zincado	185 x 65 x 2,2 mm	14110		10	40	
Acero inoxidable Aço inoxidável	Brillo Brilho		185 x 65 x 2,2 mm	12158		10	40

Características:

- > Placa plana perforada de acero.
- > Fijación de estructuras de madera.
- > Disponible en diferentes medidas y acabados.

Características:

- > Placa plana perforada em aço.
- > Utilizada para fixação de estruturas de madeira.
- > Disponível em diferentes tamanhos e acabamentos.



PLACA MOD. 502 PLACA MOD. 502

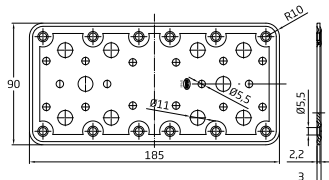
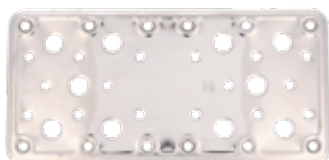

Acabado Acabamento		Medidas	Cod.				
Acero Aço	Bicromatado	185 x 90 x 2,2 mm	12123		10	40	
	Negro Preto	185 x 90 x 2,2 mm	15253		10	40	
	Zincado	185 x 90 x 2,2 mm	14111		10	40	
Acero inoxidable Aço inoxidável	Brillo Brilho		185 x 90 x 2,2 mm	12159		10	40

Características:

- > Placa plana perforada de acero.
- > Fijación de estructuras de madera.
- > Disponible en diferentes medidas y acabados.

Características:

- > Placa plana perforada em aço.
- > Utilizada para fixação de estruturas de madeira.
- > Disponível em diferentes tamanhos e acabamentos.



PLACA MOD. 503 PLACA MOD. 503

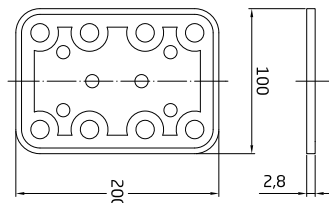

Acabado Acabamento		Medidas	Cod.				
Acero Aço	Bicromatado	200 x 100 x 2,8 mm	12124		10	40	
	Negro Preto	200 x 100 x 2,8 mm	15254		10	40	
	Zincado	200 x 100 x 2,8 mm	14112		10	40	
Acero inoxidable Aço inoxidável	Brillo Brilho		200 x 100 x 2,8 mm	12160		10	40

Características:

- > Placa plana perforada de acero.
- > Fijación de estructuras de madera.
- > Disponible en diferentes medidas y acabados.

Características:

- > Placa plana perforada em aço.
- > Utilizada para fixação de estruturas de madeira.
- > Disponível em diferentes tamanhos e acabamentos.

PLACA MOD. 504 PLACA MOD. 504

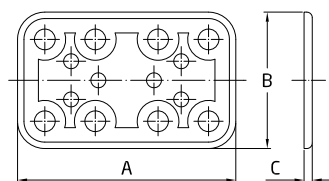

A (mm)	B (mm)	C (mm)
80	100	2.2
120	100	2.2
160	100	2.2
200	100	2.2

Acabado Acabamento		Medidas	Cod.				
Acero Aço	Bicromatado	80 x 100 x 2,2 mm	12125		10	40	
		120 x 100 x 2,2 mm	12126		10	40	
		160 x 100 x 2,2 mm	12127		10	40	
		200 x 100 x 2,2 mm	12128		10	40	
Acero Aço	Negro Preto	80 x 100 x 2,2 mm	15255		10	40	
		120 x 100 x 2,2 mm	15256		10	40	
		160 x 100 x 2,2 mm	15257		10	40	
		200 x 100 x 2,2 mm	15258		10	40	
Acero inoxidable Aço inoxidável	Brillo Brilho		80 x 100 x 2,2 mm	14113		10	40
			120 x 100 x 2,2 mm	14114		10	40
			160 x 100 x 2,2 mm	14115		10	40
			200 x 100 x 2,2 mm	14116		10	40
Acero inoxidable Aço inoxidável	Brillo Brilho		80 x 100 x 2,2 mm	12161		10	40
			120 x 100 x 2,2 mm	12162		10	40
			160 x 100 x 2,2 mm	12163		10	40

Características:

- > Placa plana perforada de acero.
- > Fijación de estructuras de madera.
- > Disponible en diferentes medidas y acabados.

Características:

- > Placa plana perforada em aço.
- > Utilizada para fixação de estruturas de madeira.
- > Disponível em diferentes tamanhos e acabamentos.

PLACA MOD. 505 PLACA MOD. 505

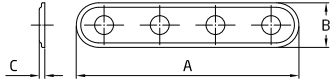

A (mm)	B (mm)	C (mm)
100	20	2.5
206	20	2.5
312	20	2.5

Acabado Acabamento	Medidas	Cod.					
Acero Aço	Bicromatado	100 x 20 x 2,5 mm	12129		10	40	
		206 x 20 x 2,5 mm	12130		10	40	
		312 x 20 x 2,5 mm	12131		10	40	
	Negro Preto	100 x 20 x 2,5 mm	15259		10	40	
		206 x 20 x 2,5 mm	15260		10	40	
		312 x 20 x 2,5 mm	15261		10	40	
Zincado	100 x 20 x 2,5 mm	14117		10	40		
	206 x 20 x 2,5 mm	14118		10	40		
	312 x 20 x 2,5 mm	14119		10	40		
Acero inoxidable Aço inoxidável	Brillo Brilho		100 x 20 x 2,5 mm	12164		10	40
			206 x 20 x 2,5 mm	12165		10	40
			312 x 20 x 2,5 mm	12166		10	40

Características:

- > Placa plana perforada de acero.
- > Fijación de estructuras de madera.
- > Disponible en diferentes medidas y acabados.

Características:

- > Placa plana perforada em aço.
- > Utilizada para fixação de estruturas de madeira.
- > Disponível em diferentes tamanhos e acabamentos.

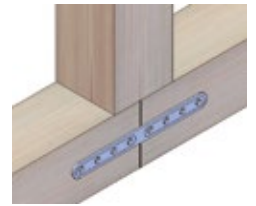

PLACA MOD. 506 PLACA MOD. 506

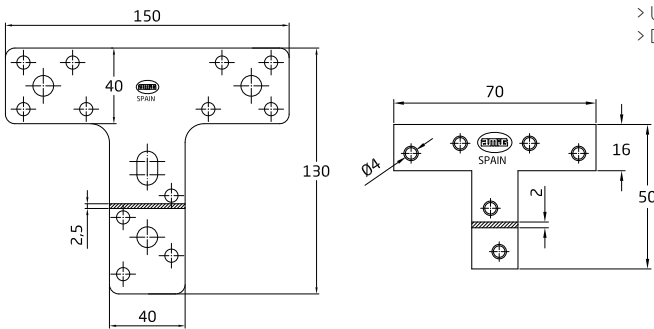

Acabado Acabamento	Medidas	Cod.			
Bicromatado	70 x 50 x 16 x 2 mm	23363		20	300
	150 x 130 x 40 x 2,5 mm	15200		10	40

Características:

- > Placa plana perforada de acero en T.
- > Fijación de estructuras de madera.
- > Disponible en diferentes medidas.

Características:

- > Placa plana perforada em aço em forma de T.
- > Utilizada para fixação de estruturas de madeira.
- > Disponível em diferentes tamanhos.



**SOPORTES
SUPORTES**

ANCLAJE MOD. 10 SUPORTE MOD. 10

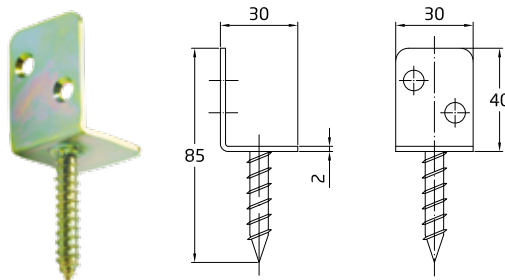

Acabado Acabamento	Medidas	Cod.			
Bicromatado	40 x 30 x 35 x 2 mm	15208		50	500

Características:

- > Anclaje en acero.
- > Con tornillo soldado.
- > Unión de piezas de madera.

Características:

- > Suporte em aço.
- > Com parafuso soldado.
- > Utilizada para unir peças de madeira.



ÁNGULO MOD. 300 ÂNGULO MOD. 300

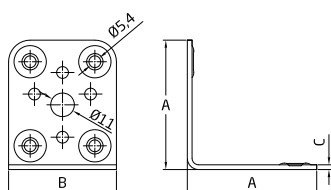
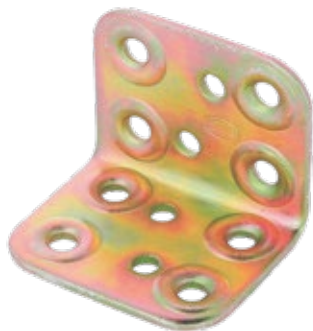

A (mm)	B (mm)	C (mm)
40	50	2.2
60	50	2.2
80	50	2.2
100	50	2.2

Acabado Acabamento		Medidas	Cod.				
Acero Aço	Bicromatado	40 x 50 x 2,2 mm	12132		10	40	
		60 x 50 x 2,2 mm	12133		10	40	
		80 x 50 x 2,2 mm	12134		10	40	
		100 x 50 x 2,2 mm	12135		10	40	
	Negro Preto	40 x 50 x 2,2 mm	15263		10	40	
		60 x 50 x 2,2 mm	15264		10	40	
		80 x 50 x 2,2 mm	15265		10	40	
		100 x 50 x 2,2 mm	15262		10	40	
	Zincado	40 x 50 x 2,2 mm	14120		10	40	
		60 x 50 x 2,2 mm	14121		10	40	
		80 x 50 x 2,2 mm	14122		10	40	
		100 x 50 x 2,2 mm	14123		10	40	
Acero inoxidable Aço inoxidável	Brillo Brilho		40 x 50 x 2,2 mm	12167		10	40
			60 x 50 x 2,2 mm	12168		10	40
			80 x 50 x 2,2 mm	12169		10	40

Características:

- > Ángulo reforzado perforado en acero.
- > Fijación de estructuras de madera.
- > Disponibles en varias medidas y acabados.

Características:

- > Ângulo de reforço perfurado em aço.
- > Usado para reforçar estruturas de madeira.
- > Disponível em várias medidas e acabamentos.



ÁNGULO MOD. 301 ÂNGULO MOD. 301

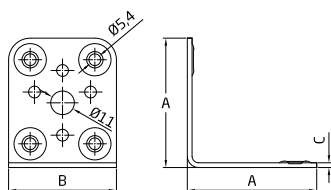

Acabado Acabamento		Medidas	Cod.				
Acero Aço	Bicromatado	90 x 65 x 2,2 mm	12136		10	40	
	Negro Preto	90 x 65 x 2,2 mm	15266		10	40	
	Zincado	90 x 65 x 2,2 mm	14124		10	40	
Acero inoxidable Aço inoxidável	Brillo Brilho		90 x 65 x 2,2 mm	12170		10	40

Características:

- > Ángulo reforzado perforado en acero.
- > Fijación de estructuras de madera.
- > Disponibles en varias medidas y acabados.

Características:

- > Ângulo de reforço perfurado em aço.
- > Usado para reforçar estruturas de madeira.
- > Disponível em várias medidas e acabamentos.



ÁNGULO MOD. 302 ÂNGULO MOD. 302

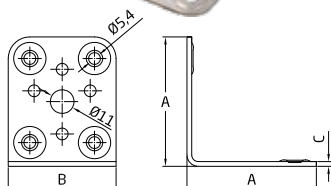

Acabado Acabamento		Medidas	Cod.			
Acero Aço	Bicromatado	90 x 90 x 2,2 mm	12137		10 40	
	Negro Preto	90 x 90 x 2,2 mm	15267		10 40	
	Zincado	90 x 90 x 2,2 mm	14125		10 40	
Acero inoxidable Aço inoxidável	Brillo Brilho		90 x 90 x 2,2 mm	12171		10 40

Características:

- > Ángulo reforzado perforado en acero.
- > Fijación de estructuras de madera.
- > Disponibles en varias medidas y acabados.

Características:

- > Ângulo de reforço perfurado em aço.
- > Usado para reforçar estruturas de madeira.
- > Disponível em várias medidas e acabamentos.



ÁNGULO MOD. 303 ÂNGULO MOD. 303

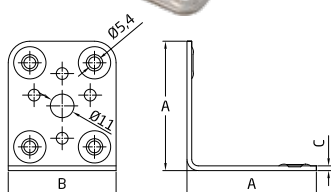

Acabado Acabamento		Medidas	A X B X C	Cod.			
Acero Aço	Bicromatado	103 x 100 x 3 mm		12138		10 40	
	Negro Preto	103 x 100 x 3 mm		15268		10 40	
	Zincado	103 x 100 x 3 mm		14126		10 40	
Acero inoxidable Aço inoxidável	Brillo Brilho			103 x 100 x 3 mm	12172		10 40

Características:

- > Ángulo reforzado perforado en acero.
- > Fijación de estructuras de madera.
- > Disponibles en varias medidas y acabados.

Características:

- > Ângulo de reforço perfurado em aço.
- > Usado para reforçar estruturas de madeira.
- > Disponível em várias medidas e acabamentos.



ÁNGULO MOD. 304 ÂNGULO MOD. 304

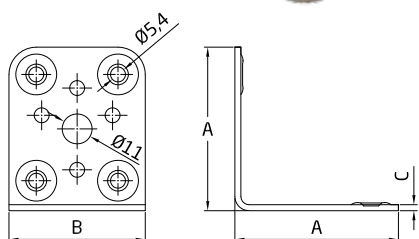

Acabado Acabamento		Medidas	Cod.			
Acero Aço	Bicromatado	40 x 100 x 2,2 mm	12139		10 40	
		60 x 100 x 2,2 mm	12140		10 40	
		80 x 100 x 2,2 mm	12141		10 40	
		100 x 100 x 2,2 mm	12142		10 40	
	Negro Preto	40 x 100 x 2,2 mm	15270		10 40	
		60 x 100 x 2,2 mm	15271		10 40	
		80 x 100 x 2,2 mm	15272		10 40	
		100 x 100 x 2,2 mm	15269		10 40	
	Zincado	40 x 100 x 2,2 mm	14127		10 40	
		60 x 100 x 2,2 mm	14128		10 40	
		80 x 100 x 2,2 mm	14129		10 40	
		100 x 100 x 2,2 mm	14130		10 40	
Acero inoxidable Aço inoxidável	Brillo Brilho		40 x 100 x 2,2 mm	12173		10 40
		60 x 100 x 2,2 mm	12174		10 40	
		80 x 100 x 2,2 mm	12175		10 40	

Características:

- > Ángulo reforzado perforado en acero.
- > Fijación de estructuras de madera.
- > Disponibles en varias medidas y acabados.

Características:

- > Ângulo de reforço perfurado em aço.
- > Usado para reforçar estruturas de madeira.
- > Disponível em várias medidas e acabamentos.

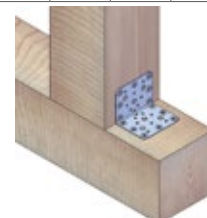

A (mm)	B (mm)	C (mm)
40	100	2.2
60	100	2.2
80	100	2.2
100	100	2.2

ÁNGULO MOD. 305 ÂNGULO MOD. 305

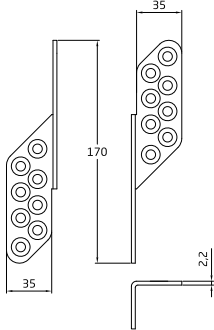

Acabado Acabamento		Medidas	Cod.				
Acero Aço	Bicromatado	170 x 35 x 2,2 mm	Derecha Direita	12182		10	40
			Izquierda Esquerda	12183		10	40
	Negro Preto	170 x 35 x 2,2 mm	Izquierda Esquerda	15273		10	40
			Derecha Direita	15274		10	40
Zincado	170 x 35 x 2,2 mm	Derecha Direita	14131		10	40	
		Izquierda Esquerda	14132		10	40	
Acero inoxidable Aço inoxidável	Brillo Brilho	170 x 35 x 2,2 mm	Derecha Direita	12184		10	40
			Izquierda Esquerda	12185		10	40

Características:

- > Ángulo asimétrico y perforado en acero.
- > Fijación de estructuras de madera.
- > Disponibles en varios acabados.

Características:

- > Ângulo assimétrico e perfurado em aço.
- > Usado para reforçar estruturas de madeira.
- > Disponível em vários acabamentos.



ÁNGULO MOD. 306 ÂNGULO MOD. 306

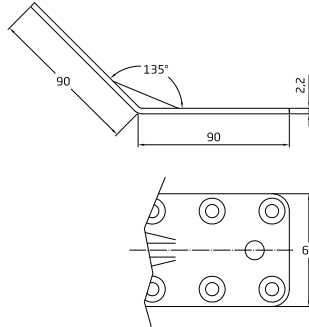

Acabado Acabamento		Medidas	Cod.			
Bicromatado		90 x 65 x 2,2 mm	15201		10	40

Características:

- > Ángulo a 135° reforzado y perforado en acero.
- > Fijación de estructuras de madera.

Características:

- > Ângulo reforçado e perfurado em aço a 135 graus.
- > Usado para reforçar estruturas de madeira.



ÁNGULO MOD. 307 ÂNGULO MOD. 307

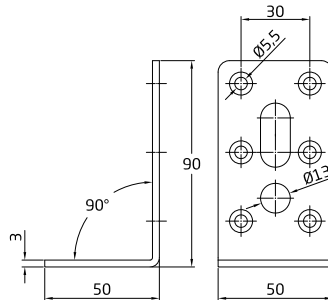

Acabado Acabamento		Medidas	Cod.			
Bicromatado		90 x 50 x 50 x 3 mm	15202		10	40

Características:

- > Ángulo de refuerzo perforado en acero.
- > Fijación de estructuras de madera.

Características:

- > Ângulo de reforço perfurado em aço.
- > Usado para reforçar estruturas de madeira.

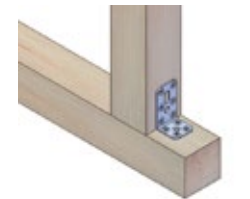

SOPORTE REGULABLE MOD. 350 SUPORTE AJUSTÁVEL MOD. 350

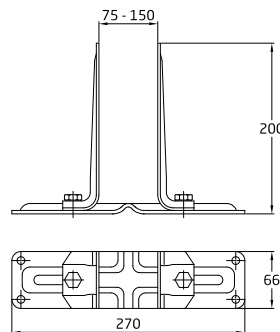
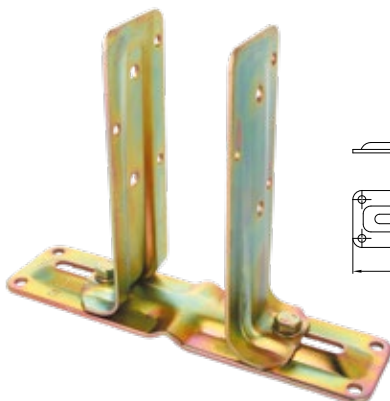

Acabado Acabamento		Medidas	Cod.			
Bicromatado		270 x 66 x 200 mm	12143		-	4
Negro Preto		270 x 66 x 200 mm	15236		-	4

Características:

- > Soporte de fijación regulable de 70 a 150 mm en acero.
- > Fijación de estructuras de madera.
- > Disponible en diferentes acabados.

Características:

- > Suporte de fixação ajustável de 70 a 150 mm em aço.
- > Utilizado para fixação de estruturas de madeira.
- > Disponível em diferentes acabamentos.



SOPORTE REGULABLE MOD. 351 SUPORTE AJUSTÁVEL MOD. 351

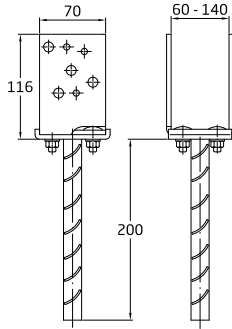

Acabado Acabamento	Medidas	Cod.				
Bicomatado	70 x 16 x 200 mm	12144		-	4	
Negro Preto	70 x 16 x 200 mm	15237		-	4	

Características:

- > Soporte de fijación regulable de 60 a 140 mm en acero.
- > Con pata de acero corrugada.
- > Para estructuras de madera sobre hormigón.

Características:

- > Suporte de fixação ajustável de 60 a 140 mm em aço.
- > Com perna de aço corrugado.
- > Para estruturas de madeira sobre concreto.

SOPORTE MOD. 352 SUPORTE MOD. 352

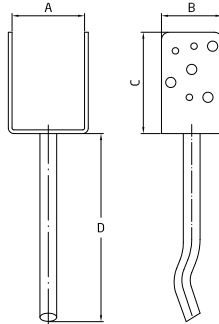

Acabado Acabamento	Medidas	Cod.				
Brillo Brilho	80 x 65 x 109 x 200 mm	12176		-	4	
	90 x 65 x 109 x 200 mm	12177		-	4	
	100 x 65 x 109 x 200 mm	12178		-	4	

Características:

- > Soporte de fijación en acero inoxidable 18/8.
- > Con varilla de acero redondo.
- > Para estructuras de madera sobre hormigón.

Características:

- > Suporte de fixação em aço inoxidável 18/8.
- > Com haste de aço redonda.
- > Para estruturas de madeira sobre concreto.



A (mm)	B (mm)	C (mm)	D (mm)
80	65	109	200
90	65	109	200
100	65	109	200

SOPORTE MOD. 353 SUPORTE MOD. 353

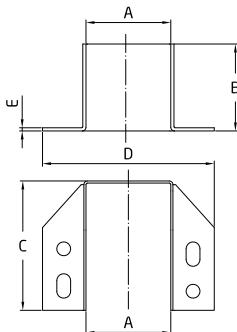

Acabado Acabamento	Medidas	Cod.				
Acero Aço	70 x 82 x 100 x 140 x 2 mm	15190		-	4	
	80 x 82 x 122 x 162 x 2 mm	12145		10	40	
	90 x 42 x 88 x 175 x 2 mm	12146		10	40	
	100 x 80 x 141 x 182 x 2 mm	12147		10	40	
	100 x 80 x 200 x 182 x 2 mm	17573		4	16	
	80 x 82 x 122 x 162 x 2 mm	15239		10	40	
	90 x 42 x 88 x 175 x 2 mm	15240		10	40	
	100 x 80 x 141 x 182 x 2 mm	15238		10	40	
	100 x 80 x 200 x 182 x 2 mm	17574		4	16	
	80 x 82 x 122 x 162 x 2 mm	14135		10	40	
	90 x 42 x 88 x 175 x 2 mm	14136		10	40	
	100 x 80 x 141 x 182 x 2 mm	14137		10	40	
100 x 80 x 200 x 182 x 2 mm	17572		4	16		
Zincado	70 x 82 x 100 x 140 x 2 mm	15189		-	4	
	80 x 82 x 122 x 162 x 2 mm	12179		10	40	
	90 x 42 x 88 x 175 x 2 mm	12180		10	40	
	100 x 80 x 141 x 182 x 2 mm	12181		10	40	
	100 x 80 x 200 x 182 x 2 mm	17575		4	16	

**Acero inoxidable
Aço inoxidável**

**Brillo
Brilho**



Características:

- > Soporte de fijación con alas exteriores en acero.
- > Fijación de estructuras de madera.
- > Disponible en distintas medidas y acabados.

Características:

- > Suporte de fixação com asas externas em aço.
- > Utilizado para fixação de estruturas de madeira.
- > Disponível em diferentes tamanhos e acabamentos.

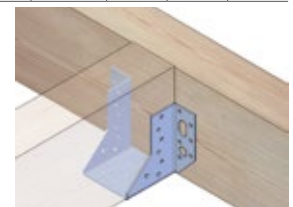

A (mm)	B (mm)	C (mm)	D (mm)	E (mm)
70	82	100	140	2
80	82	122	162	2
90	42	88	175	2
100	80	141	182	2
100	80	200	182	2

SOPORTE MOD. 354 SUPORTE MOD. 354

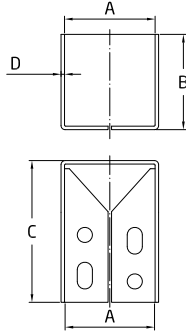
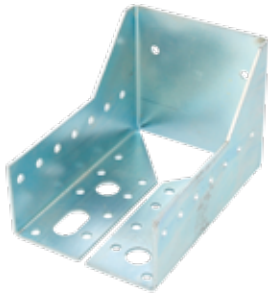

A (mm)	B (mm)	C (mm)	D (mm)	E (mm)
70	82	100	140	2
80	82	122	162	2
90	42	88	175	2
100	80	141	182	2
100	80	200	182	2

Acabado Acabamento	Medidas	Cod.			
Acero Aço	Bicromatado	90 x 42 x 88 x 2 mm	12149		10 40
		70 x 82 x 100 x 2 mm	15191		10 40
		80 x 82 x 122 x 2 mm	12148		10 40
		100 x 80 x 141 x 2 mm	12150		10 40
		100 x 80 x 200 x 2 mm	17577		4 16
	Negro Preto	90 x 42 x 88 x 2 mm	15243		10 40
		80 x 82 x 122 x 2 mm	15242		10 40
		100 x 80 x 141 x 2 mm	15241		10 40
	Zincado	100 x 80 x 200 x 2 mm	17578		4 16
		90 x 42 x 88 x 2 mm	14139		10 40
80 x 82 x 122 x 2 mm		14138		10 40	
100 x 80 x 141 x 2 mm		14140		10 40	
Acero inoxidable Aço inoxidável	Brillo Brilho	100 x 80 x 200 x 2 mm	17579		4 16

Características:

- > Soporte de fijación con alas interiores en acero.
- > Sujeción de estructuras de madera.
- > Disponible en distintas medidas y acabados.

Características:

- > Suporte de fixação com asas internas em aço.
- > Utilizado para fixação de estruturas de madeira.
- > Disponível em diferentes tamanhos e acabamentos.



SOPORTES
SUPORTES

SOPORTE MOD. 355 SUPORTE MOD. 355

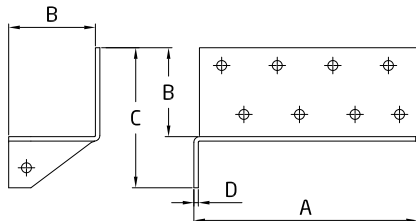

A (mm)	B (mm)	C (mm)	D (mm)
100	40	63	2
150	40	63	2

Acabado Acabamento	Medidas	Cod.				
Bicromatado	100 x 40 x 63 x 2 mm	Derecha Direita	12151		10 40	
		Izquierda Esquerda	12152		10 40	
	150 x 40 x 63 x 2 mm	Derecha Direita	11845		10 40	
		Izquierda Esquerda	11846		10 40	
	Negro Preto	100 x 40 x 63 x 2 mm	Izquierda Esquerda	15244		10 40
			Derecha Direita	15245		10 40
150 x 40 x 63 x 2 mm		Izquierda Esquerda	15246		10 40	
		Derecha Direita	15247		10 40	
Zincado	100 x 40 x 63 x 2 mm	Derecha Direita	14141		10 40	
		Izquierda Esquerda	14142		10 40	
	150 x 40 x 63 x 2 mm	Derecha Direita	14143		10 40	
		Izquierda Esquerda	14144		10 40	

Características:

- > Soporte en acero con alas exteriores en acero.
- > Fijación de estructuras de madera como vigas y refuerzo de uniones existentes.
- > Disponible en diferentes medidas y tamaños.

Características:

- > Suporte em aço com asas exteriores em aço.
- > Utilizado para fixação de estruturas de madeira.
- > Disponível em diferentes tamanhos e dimensões.



SOPORTE MOD. 356 SUPORTE MOD. 356

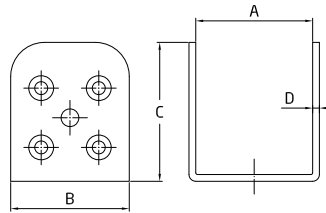

Acabado	Medidas	Cod.		
Acabamento				
Bicromatado	70 x 70 x 82 x 3 mm	15192		2 20
	90 x 90 x 96 x 3 mm	15193		2 20

Características:

- > Soporte de fijación en acero.
- > Sujeción de estructuras de madera.
- > Disponible en distintas medidas.

Características:

- > Suporte de fixação em aço.
- > Utilizado para fixar estruturas de madeira.
- > Disponível em diferentes tamanhos.

SOPORTE MOD. 357 SUPORTE MOD. 357

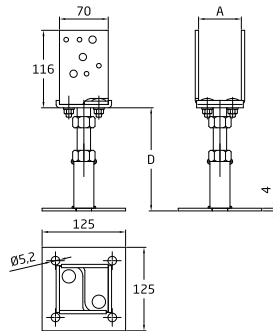

Acabado	Medidas	Cod.		
Acabamento				
Bicromatado	70 x 116 mm	15194		- 4

Características:

- > Soporte de fijación en acero.
- > Regulable de 60 a 140 mm en anchura y de 110 a 155 mm en altura.
- > Sujeción de estructuras de madera sobre hormigón.

Características:

- > Suporte de fixação em aço.
- > Ajustável de 60 a 140 mm de largura e de 110 a 155 mm de altura.
- > Utilizado para fixar estruturas de madeira sobre concreto.

SOPORTE MOD. 358 SUPORTE MOD. 358

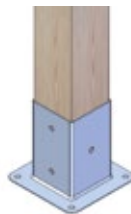
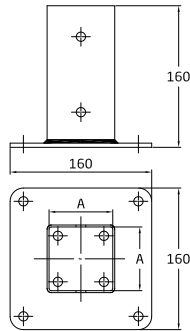

Acabado	Medidas	Cod.		
Acabamento				
Zincado	72 mm	15195		4 8
	92 mm	15196		4 8

Características:

- > Soporte de fijación en acero.
- > Sujeción de estructuras de madera.
- > Disponible en distintas medidas.

Características:

- > Suporte de fixação em aço.
- > Utilizado para fixar estruturas de madeira.
- > Disponível em diferentes tamanhos.

SOPORTE MOD. 359 SUPORTE MOD. 359

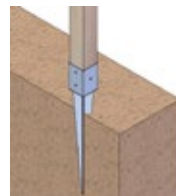
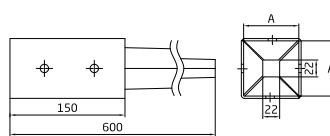

Acabado	Medidas	Cod.		
Acabamento				
Bicromatado	72 mm	15197		- 4
	92 mm	15198		- 4

Características:

- > Soporte de fijación en acero para clavar.
- > Para estructuras de madera cuadradas.
- > Con punta de lanza que facilita su colocación en la tierra.

Características:

- > Suporte de fixação em aço para pregos.
- > Utilizado para fixar estruturas de madeira quadradas.
- > Com uma ponta em forma de lança que facilita a sua colocação no solo.

SOPORTE MOD. 360 SUPORTE MOD. 360

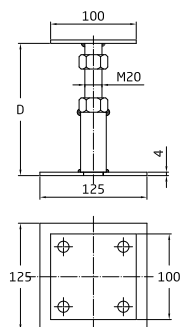
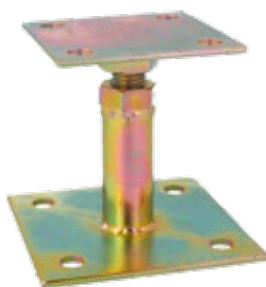

Acabado	Medidas	Cod.		
Acabamento				
Bicromatado	100 x 100 mm	15199		- 4

Características:

- > Soporte de fijación en acero.
- > Regulable en altura de 110 a 155 mm.
- > Sujeción de estructuras de madera.

Características:

- > Suporte de fixação em aço.
- > Ajustável em altura de 110 a 155 mm.
- > Utilizado para fixar estruturas de madeira.

SOPORTE PASAMANOS MOD. 21 SOPORTE PARA CORRIMÃO MOD. 21

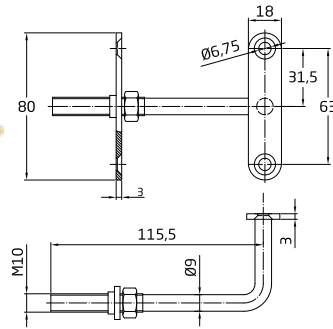

Acabado Acabamento	Cod.			
Bicromatado Bicromatado	4713		20	100
Negro Preto	5542		20	100

Características:

- > Soporte pasamanos en acero.
- > Para colocación de barandillas en escaleras o rampas.
- > Incluye elementos de fijación.

Características:

- > Suporte para corrimão em aço.
- > Para instalação de corrimãos em escadas ou rampas.
- > Inclui elementos de fixação.

SOPORTE PASAMANOS MOD 22 - 23 SOPORTE PARA CORRIMÃO MOD 22 - 23

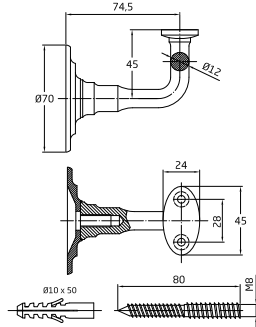

MOD.	Acabado Acabamento	Cod.		
22	Cromado brillo Cromo brilho	9960		10 40
	Cuero Oxidado francés	6474		10 40
	Pulido barniz Latão envernizado	4890		10 40
		2438	1 ud.	10 50
23	Cromado mate Cromo mate	5362		10 40
		2462	1 ud.	10 50

Características:

- > Soporte pasamanos en latón.
- > Para colocación de barandillas en escaleras o rampas.
- > Incluye elementos de fijación.

Características:

- > Suporte para corrimão em latão.
- > Para instalação de corrimãos em escadas ou rampas.
- > Inclui elementos de fixação.

SOPORTE PASAMANOS MOD 24 - 25 - 26 SOPORTE PARA CORRIMÃO MOD 24 - 25 - 26

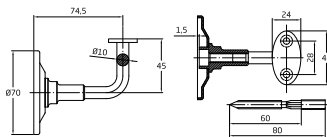

MOD.	Acabado Acabamento	Cod.		
24	Acero Aço	Negro Preto	6116	10 60
			23444	1 ud. 4 24
25	Acero inoxidable Aço inoxidável	Mate		6475
26	Acero Aço	Cuero Oxidado francés	19221	10 60
			23445	1 ud. 4 24

Características:

- > Soporte pasamanos en acero.
- > Para colocación de barandillas en escaleras o rampas.
- > Incluye elementos de fijación.

Características:

- > Suporte para corrimão em aço.
- > Para instalação de corrimãos em escadas ou rampas.
- > Inclui elementos de fixação.

SOPORTE PASAMANOS MOD. 27 SOPORTE PARA CORRIMÃO MOD. 27

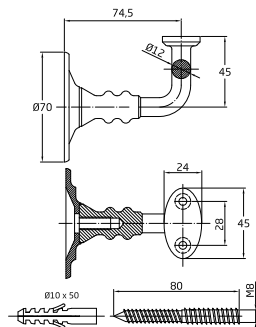

Acabado Acabamento	Cod.		
Cromado mate Cromo mate	10471		10 60
Pulido barniz Latão envernizado	10470		10 60

Características:

- > Soporte pasamanos en latón.
- > Para colocación de barandillas en escaleras o rampas.
- > Incluye elementos de fijación.

Características:

- > Suporte para corrimão em latão.
- > Para instalação de corrimãos em escadas ou rampas.
- > Inclui elementos de fixação.

SOPORTE TV MOD. 215 SUPORTE TV MOD. 215

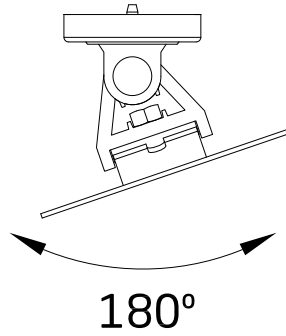

Acabado	Medidas	Cod.		
Acabamento				
Negro Preto	≤ 37"	21118		1 6

Características:

- > Soporte en acero fijo para TV de hasta 37 pulgadas.
- > Con función de giro de hasta 180° y de inclinación hasta 20°.
- > Carga máxima: 30 kg.
- > Incluye elementos de fijación.

Características:

- > Suporte fixo para TV de até 37 polegadas.
- > Com função de rotação de até 180° e inclinação de até 20°.
- > Capacidade máxima de carga: 30 kg.
- > Inclui elementos de fixação.

SOPORTE TV MOD. 216 SUPORTE TV MOD. 216

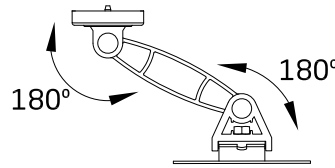

Acabado	Medidas	Cod.		
Acabamento				
Negro Preto	≤ 37"	21119		1 6

Características:

- > Soporte en acero para TV de hasta 37 pulgadas.
- > Con un brazo articulado hasta 180°.
- > Función de giro de hasta 180° y de inclinación hasta 20°.
- > Carga máxima: 30 kg.
- > Incluye elementos de fijación.

Características:

- > Suporte para TV de até 37 polegadas.
- > Com braço articulado de até 180°.
- > Função de rotação de até 180° e inclinação de até 20°.
- > Capacidade máxima de carga: 30 kg.
- > Inclui elementos de fixação.

SOPORTE TV MOD. 217 SUPORTE TV MOD. 217

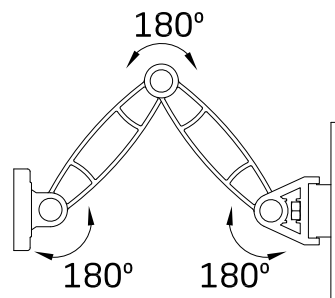

Acabado	Medidas	Cod.		
Acabamento				
Negro Preto	≤ 37"	21120		1 6

Características:

- > Soporte en acero para TV de hasta 37 pulgadas.
- > Con doble brazo articulado hasta 180°.
- > Función de giro de hasta 180° y de inclinación hasta 20°.
- > Carga máxima: 30 kg.
- > Incluye elementos de fijación.

Características:

- > Suporte para TV de até 37 polegadas.
- > Com duplo braço articulado de até 180°.
- > Função de rotação de até 180° e inclinação de até 20°.
- > Capacidade máxima de carga: 30 kg.
- > Inclui elementos de fixação.

SOPORTE TV MOD. 218 SUPORTE TV MOD. 218



Acabado	Medidas	Cod.		
Acabamento				
Negro Preto	26" - 65"	21121		1 6

Características:

- > Soporte en acero para TV desde 26 a 65 pulgadas.
- > Con función de inclinación.
- > Carga máxima: 40 kg.
- > Incluye elementos de fijación.

Características:

- > Suporte para TV de 26 a 65 polegadas.
- > Com função de inclinação.
- > Capacidade máxima de carga: 40 kg.
- > Inclui elementos de fixação.

SOPORTE GIRATORIO MOD. 300 SUPORTE GIRATÓRIO MOD. 300



Acabado	Medidas	Cod.		
Acabamento				
Negro Preto	Ø 400 mm	4506		1 12

Características:

- > Plataforma giratoria multiusos.
- > Con giro de 360°.
- > Con patrón triangular antideslizante.
- > Para uso en muebles, pantallas de TV, monitores, etc.

Características:

- > Plataforma giratória multiuso.
- > Com rotação de 360°.
- > Com padrão triangular antiderrapante.
- > Adequado para uso em móveis, telas de TV, monitores, etc.

SOPORTE GIRATORIO MOD. 350 SUPORTE GIRATÓRIO MOD. 350



Acabado Acabamento	Medidas	Cod.		
Negro Preto	240 x 240 mm	12207		16

Características:

- > Plataforma pivotante giratoria.
- > Con giro de 360°.
- > Peso máximo: 180 kg.
- > Para uso en muebles, pantallas de TV, monitores, etc.

Características:

- > Plataforma giratória pivotante.
- > Com rotação de 360°.
- > Peso máximo: 180 kg.
- > Para uso em móveis, telas de TV, monitores, etc.

SOPORTE ALTAVOZ MOD. 450 SUPORTE ALTIFALANTE MOD. 450



Acabado Acabamento	Cod.		
Gris metalizado Cinzeno metal	8852		6
Negro Preto	8853		6

Características:

- > Soporte de pared para altavoz en acero.
- > Regulable de 18 a 34 cm.
- > Carga máxima: 12 kg.
- > Dos piezas por caja.
- > Incluye elementos de fijación e instrucciones de montaje.

Características:

- > Suporte de parede em aço para alto-falante.
- > Ajustável de 18 a 34 cm.
- > Carga máxima: 12 kg.
- > Duas peças por caixa.
- > Inclui elementos de fixação e instruções de montagem.

SOPORTE BOMBONA MOD. 2605 SUPORTE BOTIJA MOD. 2605

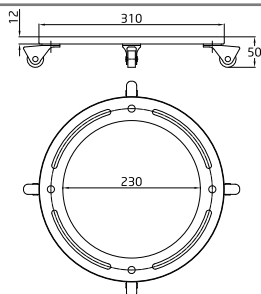

Acabado Acabamento	Medidas	Cod.		
Naranja Alaranjado	Ø31 x 5 cm	23552		24

Características:

- > Plataforma rodante de acero para bombona de butano.
- > Con 4 ruedas giratorias.
- > Carga máxima: 30 kg.

Características:

- > Plataforma rolante de aço para botijão de gás butano.
- > Com 4 rodas giratórias.
- > Capacidade máxima de carga: 30 kg.

SOPORTE RODANTE EXTENSIBLE MOD. 2600 SUPORTE DESLIZANTE EXTENSÍVEL MOD. 2600



Acabado Acabamento	Medidas	Cod.		
Blanco Branco	46/65 x 46/65 cm	23551		4

Características:

- > Plataforma extensible con ruedas.
- > Medidas cerrado/abierto: 46 x 46 cm / 65 x 65 cm.
- > 4 ruedas unidireccionales, 2 con freno y 2 sin freno.
- > Carga máxima 200 kg.
- > Uso indicado para electrodomésticos y muebles.

Características:

- > Plataforma extensível com rodas.
- > Dimensões fechado/aberto: 46 x 46 cm / 65 x 65 cm.
- > 4 rodas unidirecionais, 2 com freio e 2 sem freio.
- > Capacidade de carga máxima: 200 kg.
- > Adequado para eletrodomésticos e mobiliário de grandes dimensões.

SOPORTE RODANTE MOD. 2610 SOPORTE ROLANTE MOD. 2610



Acabado	Medidas	Cod.		
Acabamento				
Negro Preto	Ø30 cm	24996		2

Características:

- > Soporte rodante redondo con cuatro alfombrillas antideslizantes de EVA.
- > 4 ruedas de polipropileno, 2 con freno y 2 sin freno.
- > Espesor: 1,8 cm.
- > Carga máxima 100 kg.
- > Certificado FSC.

Características:

- > Soporte rolante redondo com quatro tapetes EVA antiderrapantes.
- > 4 rodas de polipropileno, 2 com travão e 2 sem travão.
- > Espessura: 1,8 cm.
- > Carga máxima: 100 kg.
- > Certificado FSC.

SOPORTE RODANTE MOD. 2615 SOPORTE ROLANTE MOD. 2615



Acabado	Medidas	Cod.		
Acabamento				
Negro Preto	58 x 29 cm	24997		2

Características:

- > Soporte rodante rectangular con cuatro alfombrillas antideslizantes de EVA.
- > 4 ruedas de polipropileno, 2 con freno y 2 sin freno.
- > Espesor: 1,8 cm.
- > Carga máxima: 200 kg.
- > Certificado FSC.

Características:

- > Soporte rolante rectangular com quatro tapetes EVA antiderrapantes.
- > 4 rodas de polipropileno, 2 com travão e 2 sem travão.
- > Espessura: 1,8 cm.
- > Carga máxima: 200 kg.
- > Certificado FSC.

SOPORTE RODANTE MOD. 2620 SOPORTE ROLANTE MOD. 2620



Acabado	Medidas	Cod.		
Acabamento				
Natural	Ø35 cm	24998		2

Características:

- > Soporte rodante redondo.
- > 4 ruedas de polipropileno.
- > Espesor: 1 cm.
- > Carga máxima 80 kg.
- > Certificado FSC.

Características:

- > Soporte rodante redondo.
- > 4 ruedas de polipropileno.
- > Espesor: 1 cm.
- > Carga máxima 80 kg.
- > Certificado FSC.

SOPORTE RODANTE EXTENSIBLE MOD. 2700 SOPORTE DESLIZANTE EXTENSÍVEL MOD. 2700

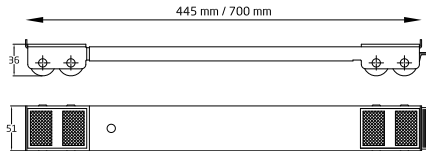

Acabado Acabamento	Medidas	Cod.		
Blanco Branco	44/70 cm	24931	2 ud.	1 10

Características:

- > Soporte rodante extensible con doble hilera de ruedas, freno y material antideslizante.
- > Fabricado en acero y ruedas de polipropileno.
- > Rango extensión: 44 a 70 cm.
- > Capacidad máxima por par: 125 kg.
- > Uso indicado para electrodomésticos y muebles.

Características:

- > Plataforma rolante dupla extensível com duas filas de rodas, travão e almofadas antiderrapantes.
- > Fabricada em aço e rodas em PP.
- > Gama de extensão de 44 a 70 cm.
- > Carga máxima por conjunto: 125 kg.
- > Adequado para eletrodomésticos e mobiliário de grandes dimensões.

SOPORTE REGULABLE MOD. 7 SOPORTE AJUSTÁVEL MOD. 7



Acabado Acabamento	Medidas	Cod.		
Blanco Branco	300 x 370 x 200 mm	2108		1 10
	380 x 450 x 200 mm	3511		1 6
Gris metalizado Cinzeno metal	380 x 450 x 200 mm	9964		1 6
Negro Preto	300 x 370 x 200 mm	2109		1 10
	380 x 450 x 200 mm	3512		1 6

Características:

- > Juego de dos soportes con brazos extensibles en aluminio.
- > Incluye tornillería y láminas adhesivas de doble cara.
- > Peso máximo: 40 kg.
- > Para colocación de microondas y objetos similares.

Características:

- > Conjunto de dois suportes com braços extensíveis em alumínio.
- > Inclui parafusos e folhas adesivas dupla face.
- > Peso máximo: 40 kg.
- > Para montagem de micro-ondas e objetos similares.

SOPORTE MICROONDAS MOD. 500 SOPORTE MICROONDAS MOD. 500



Acabado Acabamento	Medidas	Cod.		
Blanco Branco	360-450 x 220 mm	2659		1 6
Gris metalizado Cinzeno metal	360-450 x 220 mm	10397		1 6
Negro Preto	360-450 x 220 mm	2660		1 6

Características:

- > Juego de dos soportes con brazos extensibles en acero.
- > Incluye tornillería para su colocación.
- > Peso máximo: 40 kg.
- > Para colocación de microondas y objetos similares.

Características:

- > Conjunto de dois suportes com braços extensíveis em aço.
- > Inclui parafusos para instalação.
- > Peso máximo: 40 kg.
- > Para montagem de micro-ondas e objetos similares.

SOPORTE MOD. 3001 SUPORTE MOD. 3001



Acabado Acabamento	Medidas	Cod.		
Negro mate Preto mate	126 x 261 x 30 mm	24978	1 ud.	4 20

Características:

- > Suporte para estantes de madeira.
- > Espesor 3 mm.
- > Diámetro orificios: M6.

Características:

- > Suporte para prateleiras de madeira.
- > Espessura: 3 mm.
- > Diámetro do furo: M6.

SOPORTE MOD. 3002 SUPORTE MOD. 3002



Acabado Acabamento	Medidas	Cod.		
Negro mate Preto mate	211 x 311 x 30 mm	24979	1 ud.	4 20

Características:

- > Suporte para estantes de madeira.
- > Espesor 3 mm.
- > Diámetro orificios: M6.

Características:

- > Suporte para prateleiras de madeira.
- > Espessura: 3 mm.
- > Diámetro do furo: M6.

SOPORTE MOD. 3003 SUPORTE MOD. 3003



Acabado Acabamento	Medidas	Cod.		
Negro mate Preto mate	211 x 261 x 30 mm	24980	1 ud.	4 20

Características:

- > Suporte para estantes de madeira.
- > Espesor 3 mm.
- > Diámetro orificios: M6.

Características:

- > Suporte para prateleiras de madeira.
- > Espessura: 3 mm.
- > Diámetro do furo: M6.

SOPORTE MOD. 3004 SUPORTE MOD. 3004



Acabado Acabamento	Medidas	Cod.		
Negro mate Preto mate	103 x 211 x 40 mm	24981	1 ud.	4 20

Características:

- > Suporte para estantes de madeira.
- > Espesor 3 mm.
- > Diámetro orificios: M6.

Características:

- > Suporte para prateleiras de madeira.
- > Espessura: 3 mm.
- > Diámetro do furo: M6.

SOPORTE MOD. 3005 SUPORTE MOD. 3005



Acabado Acabamento	Medidas	Cod.		
Negro mate Preto mate	103 x 261 x 40 mm	24982	1 ud.	4 20

Características:

- > Suporte para estantes de madeira.
- > Espesor 3 mm.
- > Diámetro orificios: M6.

Características:

- > Suporte para prateleiras de madeira.
- > Espessura: 3 mm.
- > Diámetro do furo: M6.

SOPORTE BALDAS SOPORTE PARA PRATELEIRAS

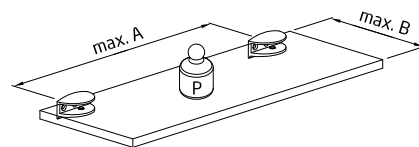
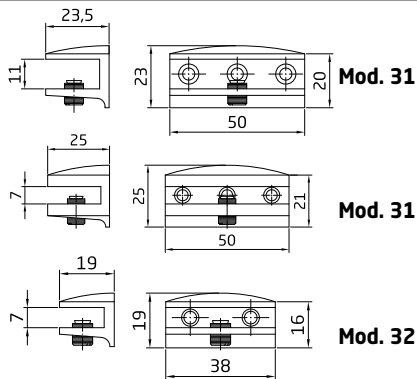

	Mod.31	Mod.32	Mod.311
A (cm)	30	25	30
B (cm)	12	10	12
P (Kg)	10	4	6

MOD.	Acabado Acabamento	Medidas	Cod.			Cod.						
31	Blanco Branco	23,5 x 50 mm	4943		20	200	2422		2 ud.	10	50	10 kg
	Cromado	23,5 x 50 mm	4944		20	200	2423		2 ud.	10	50	10 kg
	Negro Preto	23,5 x 50 mm	4945		20	200						10 kg
	Níquel cepillado Níquel escovado	23,5 x 50 mm	6223		20	200	2830		2 ud.	10	50	10 kg
	Oro Ouro	23,5 x 50 mm	4946		20	200						10 kg
311	Oro Ouro	25 x 50 mm	17251		20	200						6 kg
	Blanco Branco	19 x 38 mm	5802		20	200	2658		2 ud.	10	50	4 kg
32	Cromado	19 x 38 mm	5799		20	200	2655		2 ud.	10	50	4 kg
	Negro Preto	19 x 38 mm	5800		20	200	2656		2 ud.	10	50	4 kg
	Níquel cepillado Níquel escovado	19 x 38 mm	6224		20	200	2831		2 ud.	10	50	4 kg
	Oro Ouro	19 x 38 mm	5801		20	200						4 kg

Características:

- > Soporte de zamak ovalado para baldas.
- > Disponible en diferentes acabados.
- > Incluye tacos y tornillería para su instalación.

Características:

- > Suporte ovalado de prateleira em zamak.
- > Disponível em diferentes acabamentos.
- > Inclui buchas e parafusos para instalação.

SOPORTE BALDAS SOPORTE PARA PRATELEIRAS

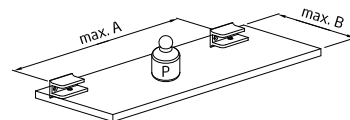
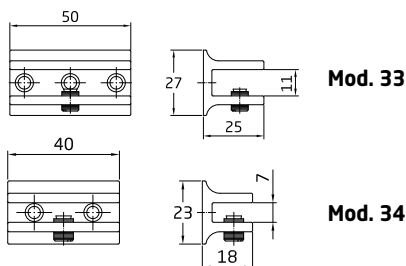

	Mod.33	Mod.34
A (cm)	30	25
B (cm)	12	10
P (Kg)	10	4

MOD.	Acabado Acabamento	Medidas	Cod.			Cod.			Cod.					
33	Blanco Branco	25 x 50 mm	6502		20	200			2901		2 ud.	10	50	10 kg
	Cromado	25 x 50 mm				6503		20	200					10 kg
	Negro Preto	25 x 50 mm	6506		20	200								10 kg
	Níquel cepillado Níquel escovado	25 x 50 mm				6505		20	200					10 kg
	Oro Ouro	25 x 50 mm	6504		20	200			2903		2 ud.	10	50	10 kg
34	Blanco Branco	18 x 40 mm	6507		20	200								4 kg
	Cromado	18 x 40 mm				6508		20	200					4 kg
	Negro Preto	18 x 40 mm	6511		20	200								4 kg
	Níquel cepillado Níquel escovado	18 x 40 mm				6510		20	200					4 kg
	Oro Ouro	18 x 40 mm	6509		20	200			2908		2 ud.	10	50	4 kg

Características:

- > Soporte rectangular de zamak para baldas.
- > Disponible en diferentes acabados.
- > Incluye tacos y tornillería para su instalación.

Características:

- > Suporte retangular de prateleira em zamak.
- > Disponível em diferentes acabamentos.
- > Inclui buchas e parafusos para instalação.

SOPORTE BALDAS SOPORTE PARA PRATELEIRAS

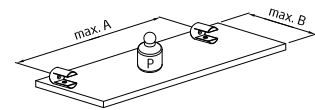
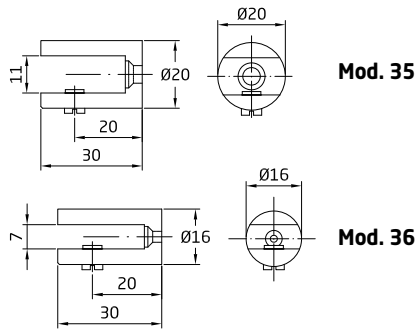

MOD.	Acabado Acabamento	Medidas	Cod.			Cod.						
MOD. 35	Acero inoxidable Aço inoxidável	Mate	Ø20 x 30 mm	7291		20	200		10 kg			
	Zamak	Blanco	Ø20 x 30 mm	6706		20	200		10 kg			
		Cromado	Ø20 x 30 mm	6703		20	200	2992	2 ud.	10	50	10 kg
		Negro Preto	Ø20 x 30 mm	6704		20	200			10 kg		
		Níquel cepillado Níquel escovado	Ø20 x 30 mm	6707		20	200	2996	2 ud.	10	50	10 kg
		Oro Ouro	Ø20 x 30 mm	6705		20	200			10 kg		
MOD. 36	Acero inoxidable Aço inoxidável	Mate	Ø16 x 30 mm	7292		20	200		4 kg			
	Zamak	Blanco	Ø16 x 30 mm	6711		20	200	6713	2 ud.	10	50	4 kg
		Cromado	Ø16 x 30 mm	6708		20	200	2997	2 ud.	10	50	4 kg
		Negro Preto	Ø16 x 30 mm	6709		20	200	2998	2 ud.	10	50	4 kg
		Níquel cepillado Níquel escovado	Ø16 x 30 mm	6712		20	200	6714	2 ud.	10	50	4 kg
		Oro Ouro	Ø16 x 30 mm	6710		20	200	2999	2 ud.	10	50	4 kg

Características:

- > Soporte cilíndrico para baldas.
- > Disponible en diferentes acabados.
- > Incluye tacos y tornillería para su instalación.

Características:

- > Suporte cilíndrico de prateleira.
- > Disponível em diferentes acabamentos.
- > Inclui buchas e parafusos para instalação.

SOPORTE BALDAS MOD. 44 SOPORTE PARA PRATELEIRAS MOD. 44

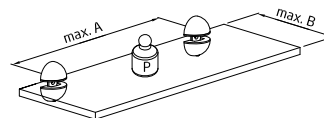

Mod.44	
A (cm)	40
B (cm)	20
P (Kg)	10

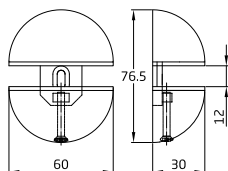

Acabado Acabamento	Medidas	Cod.			Cod.					
Blanco Branco	60 x 76,5 x 30 mm	10498		10	40			10 kg		
Cromado	60 x 76,5 x 30 mm	10499		10	40			10 kg		
Negro Preto	60 x 76,5 x 30 mm	10500		10	40			10 kg		
Níquel cepillado Níquel escovado	60 x 76,5 x 30 mm	10501		10	40	10506	1 ud.	10	50	10 kg
Oro Ouro	60 x 76,5 x 30 mm	10502		10	40	10507	1 ud.	10	50	10 kg

Características:

- > Soporte redondo de zamak para baldas.
- > Apertura: 12 mm.
- > Disponible en diferentes acabados.
- > Incluye tacos y tornillería para su instalación.

Características:

- > Suporte redondo de prateleira em zamak.
- > Abertura: 12 mm.
- > Disponível em diferentes acabamentos.
- > Inclui buchas e parafusos para instalação.

SOPORTE BALDAS SOPORTE PARA PRATELEIRAS



Mod.	A (mm)	B (mm)	C (mm)	D (mm)
40	50	30	55	16
41	40	25	45	10
42	75	35	70	25
43	105	45	100	40

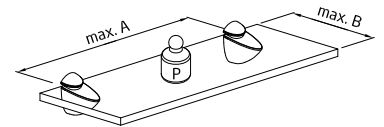

	Mod.41	Mod.40	Mod.42	Mod.43
A (cm)	25	40	50	60
B (cm)	15	20	30	40
P (Kg)	4	10	15	20

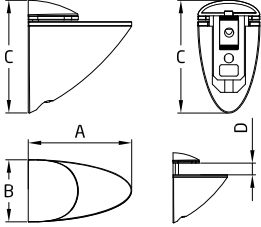

MOD.	Acabado Acabamento	Medidas	Cod.			Cod.						
40	Blanco Branco	50 x 30 x 55 mm	4761		20	120	24548		2 ud.	5	30	10 kg
	Cromado	50 x 30 x 55 mm	4760		20	120	24549		2 ud.	5	30	10 kg
	Negro Preto	50 x 30 x 55 mm	4762		20	120	24550		2 ud.	5	30	10 kg
	Níquel cepillado Níquel escovado	50 x 30 x 55 mm	6476		20	120	24551		2 ud.	5	30	10 kg
	Oro Ouro	50 x 30 x 55 mm	4759		20	120	24552		2 ud.	5	30	10 kg
41	Blanco Branco	40 x 25 x 45 mm	5768		20	120	24553		2 ud.	5	30	4 kg
	Cromado	40 x 25 x 45 mm	5767		20	120	24554		2 ud.	5	30	4 kg
	Negro Preto	40 x 25 x 45 mm	5769		20	120	24555		2 ud.	5	30	4 kg
	Níquel cepillado Níquel escovado	40 x 25 x 45 mm	6477		20	120	24556		2 ud.	5	30	4 kg
	Oro Ouro	40 x 25 x 45 mm	5766		20	120	24557		2 ud.	5	30	4 kg
42	Blanco Branco	75 x 35 x 70 mm	5772		20	120	24558		2 ud.	5	30	15 kg
	Cromado	75 x 35 x 70 mm	5771		20	120	24559		2 ud.	5	30	15 kg
	Negro Preto	75 x 35 x 70 mm	5773		20	120	24560		2 ud.	5	30	15 kg
	Níquel cepillado Níquel escovado	75 x 35 x 70 mm	6478		20	120	24561		2 ud.	5	30	15 kg
	Oro Ouro	75 x 35 x 70 mm	5770		20	120	24562		2 ud.	5	30	15 kg
43	Blanco Branco	105 x 45 x 100 mm	6439		10	40	2872		1 ud.	10	50	20 kg
	Cromado	105 x 45 x 100 mm	6436		10	40	2869		1 ud.	10	50	20 kg
	Negro Preto	105 x 45 x 100 mm	6437		10	40	2870		1 ud.	10	50	20 kg
	Níquel cepillado Níquel escovado	105 x 45 x 100 mm	6479		10	40	2888		1 ud.	10	50	20 kg
	Oro Ouro	105 x 45 x 100 mm	6438		10	40	2871		1 ud.	10	50	20 kg

Características:

- > Soporte tipo pelicano de zamak para baldas.
- > Disponible en diferentes acabados.
- > Incluye tacos y tornillería para su instalación.

Características:

- > Suporte de prateleira em zamak no estilo pelicano.
- > Disponível em diferentes acabamentos.
- > Inclui buchas e parafusos para instalação.

SOPORTE BALDAS MOD. 51 SUPORTE PARA PRATELEIRAS MOD. 51

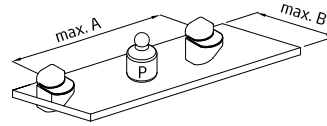

Mod.51	
A (cm)	50
B (cm)	30
P (Kg)	15

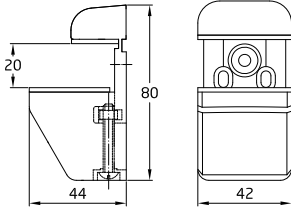

Acabado Acabamento	Medidas	Cod.			Cod.			
Blanco Branco	44 x 42 x 60 mm	6701	20	120	2990	1 ud.	10	50
						2 ud.	5	30
Cromado	44 x 42 x 60 mm	6698	20	120	6806	1 ud.	10	50
						2 ud.	5	30
Negro Preto	44 x 42 x 60 mm	6699	20	120	2988	1 ud.	10	50
						2 ud.	5	30
Níquel cepillado Níquel escovado	44 x 42 x 60 mm	6702	20	120	2991	1 ud.	10	50
						2 ud.	5	30
Oro Ouro	44 x 42 x 60 mm	6700	20	120				15 kg

Características:

- > Soporte tipo pelícano de zamak para baldas.
- > Apertura: 20 mm.
- > Disponible en diferentes acabados.
- > Incluye tacos y tornillería para su instalación.

Características:

- > Suporte de prateleira em zamak no estilo pelicano.
- > Abertura: 12 mm.
- > Disponível em diferentes acabamentos.
- > Inclui buchas e parafusos para instalação.

SOPORTE SEPARADOR MOD. 55 SUPORTE SEPARADOR MOD. 55

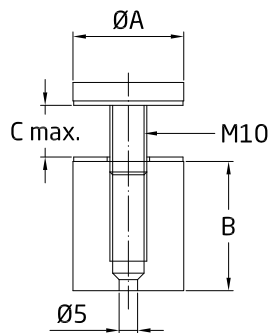

Acabado Acabamento	Medidas	Cod.		
Mate	Ø19 x 30 mm	24055	10	120
	Ø25 x 40 mm	24056	10	120
	Ø30 x 40 mm	24057	10	60

Características:

- > Soporte separador en acero inoxidable 18/8.
- > Sistema de fijación para letreros y cartelería tanto en interior como exterior.
- > Incluye tacos y tornillería para su instalación.

Características:

- > Suporte separador em aço inoxidável AISI 304.
- > Sistema de fixação para placas e sinalização tanto em ambientes internos quanto externos.
- > Inclui buchas e parafusos para instalação.

ØA (mm)	B (mm)	C Max. (mm)
19	25	12
25	35	14
30	35	14

CREMALLERA MOD. 6000 CREMALHEIRA MOD. 6000

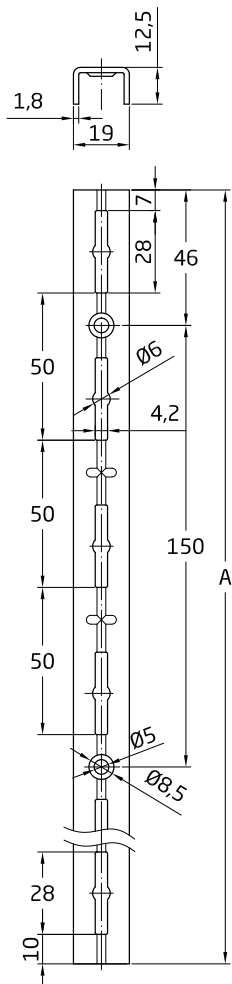

Acabado Acabamento	Medidas	Cod.		
Blanco Branco	0,5 m	14571	2 ud.	- 10
	0,8 m	14574	2 ud.	- 10
	1 m	7093	2 ud.	- 10
	1,5 m	7095	2 ud.	- 5
	2 m	7097	2 ud.	- 5
Gris metalizado Cinzeno metal	0,5 m	15006	2 ud.	- 10
	0,8 m	15007	2 ud.	- 10
	1 m	15008	2 ud.	- 10
	1,5 m	15009	2 ud.	- 5
Marrón Castanho	0,5 m	14573	2 ud.	- 10
	0,8 m	14576	2 ud.	- 10
	1 m	7094	2 ud.	- 10
	1,5 m	7096	2 ud.	- 5
Negro Preto	0,5 m	14572	2 ud.	- 10
	0,8 m	14575	2 ud.	- 10
	1 m	8003	2 ud.	- 10
	1,5 m	8004	2 ud.	- 5
	2 m	8005	2 ud.	- 5

Características:

- > Cremallera simple en acero para soportes 8500 - 8600.
- > Para estructuras sencillas y modulares en almacenes, talleres o comercios.
- > Destinada a cargas ligeras y medias.

Características:

- > Cremalheira simples em aço para suportes 8500 - 8600.
- > Para estruturas simples e modulares em armazéns, oficinas ou lojas.
- > Destinado a cargas leves a médias.

SOPORTES
SUPORTES

SOPORTE MOD. 8500 SUPORTE MOD. 8500

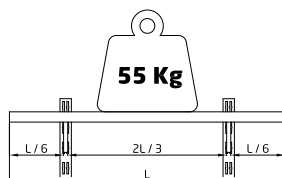

Acabado Acabamento	Medidas	Cod.		
Blanco Branco	15 cm	7071	2 ud.	10 50
	20 cm	7073	2 ud.	10 50
	25 cm	7075	2 ud.	10 50
	30 cm	7077	2 ud.	10 40
	35 cm	7079	2 ud.	10 30
	40 cm	7081	2 ud.	5 30
Marrón Castanho	15 cm	7072	2 ud.	10 50
	20 cm	7074	2 ud.	10 50
	25 cm	7076	2 ud.	10 50
	30 cm	7078	2 ud.	10 40
	35 cm	7080	2 ud.	10 30
	40 cm	7082	2 ud.	5 30

Características:

- > Soporte simple de acero para cremallera mod. 6000.
- > Para estructuras sencillas y modulares en almacenes, talleres o comercios.
- > Destinado a cargas ligeras y medias.

Características:

- > Suporte simples de aço para cremalheira mod 6000.
- > Para estruturas simples e modulares em armazéns, oficinas ou lojas.
- > Destinado a cargas leves a médias.

SOPORTE MOD. 8600 SUPORTE MOD. 8600

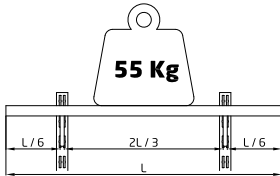

Acabado Acabamento	Medidas	Cod.			
Blanco Branco	15 cm	8019		20	200
	20 cm	8020		160	
	25 cm	8021		80	
	30 cm	8022		80	
	35 cm	8023		60	
	40 cm	8024		40	
Gris metalizado Cinzentos metal	15 cm	15021		20	200
	20 cm	15022		160	
	25 cm	15023		80	
	30 cm	15024		80	
	35 cm	15025		60	
	40 cm	15026		40	
Negro Preto	15 cm	8025		20	200
	20 cm	8026		160	
	30 cm	8028		80	
	40 cm	8030		40	

Características:

- > Soporte simple de acero para cremallera mod. 6000.
- > Para estructuras sencillas y modulares en almacenes, talleres o comercios.
- > Destinado a cargas ligeras y medias.

Características:

- > Suporte simples de aço para cremalheira mod 6000.
- > Para estruturas simples e modulares em armazéns, oficinas ou lojas.
- > Destinado a cargas leves a médias.

CREMALLERA MOD. 7000 CREMALHEIRA MOD. 7000



OREJETAS POSICIONADORAS DEL SOPORTE
POSITIONING RIMS FOR THE BRACKET

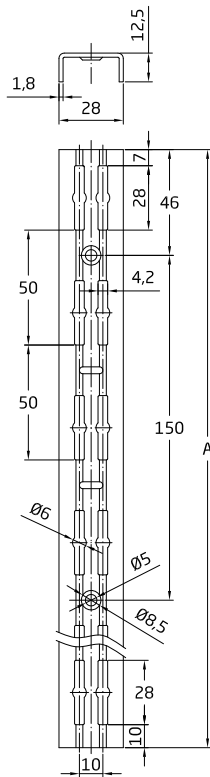
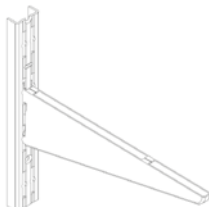
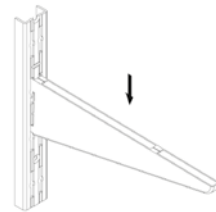

Acabado Acabamento	Medidas	Cod.			
Blanco Branco	0,5 m	14577		-	10
	0,8 m	14580		-	10
	1 m	7099		-	10
	1,5 m	7101		-	5
	2 m	7103		-	5
Gris metalizado Cinzentos metal	0,5 m	15011		-	10
	0,8 m	15012		-	10
	1 m	15013		-	10
	1,5 m	15014		-	5
	2 m	15015		-	5
Marrón Castanho	0,5 m	14579		-	10
	0,8 m	14582		-	10
	1 m	7100		-	10
	1,5 m	7102		-	5
Negro Preto	2 m	7104		-	5
	0,5 m	14578		-	10
	0,8 m	14581		-	10
	1 m	8006		-	10
	1,5 m	8007		-	5

Características:

- > Cremallera doble en acero para soportes 8000 - 8100.
- > Para estructuras sencillas y modulares en almacenes, talleres o comercios.
- > Destinada a cargas ligeras y medias.

Características:

- > Cremalheira dupla em aço para suportes 8000 - 8100.
- > Para estruturas simples e modulares em armazéns, oficinas ou lojas.
- > Destinado a cargas leves a médias.



SOPORTES
SUPORTES

SOPORTE MOD. 8000 SUPORTE MOD. 8000

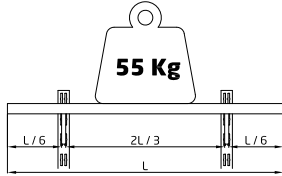

Acabado Acabamento	Medidas	Cod.		
Blanco Branco	17 cm	7083	2 ud.	10 50
	22 cm	7085	2 ud.	10 50
	27 cm	7087	2 ud.	10 30
	37 cm	7089	2 ud.	5 20
	47 cm	7091	2 ud.	5 10
Marrón Castanho	17 cm	7084	2 ud.	10 50
	22 cm	7086	2 ud.	10 50
	27 cm	7088	2 ud.	10 30
	37 cm	7090	2 ud.	5 20
	47 cm	7092	2 ud.	5 10

Características:

- > Soporte doble de acero para cremallera mod. 7000.
- > Para estructuras sencillas y modulares en almacenes, talleres o comercios.
- > Destinado a cargas ligeras y medias.

Características:

- > Suporte duplo de aço para cremalheira mod 7000.
- > Para estruturas simples e modulares em armazéns, oficinas ou lojas.
- > Destinado a cargas leves a médias.

SOPORTE MOD. 8100 SUPORTE MOD. 8100

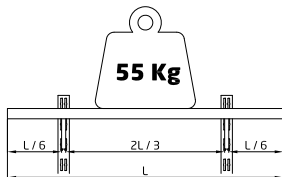

Acabado Acabamento	Medidas	Cod.		
Blanco Branco	17 cm	8009		20 120
	22 cm	8010		20 80
	27 cm	8011		20 60
	37 cm	8012		20 40
	47 cm	8013		- 20
Gris metalizado Cinzentos metal	17 cm	15016		20 120
	22 cm	15017		20 80
	27 cm	15018		20 60
	37 cm	15019		20 40
	47 cm	15020		- 20
Negro Preto	17 cm	8014		20 120
	22 cm	8015		20 80
	27 cm	8016		20 60
	37 cm	8017		20 40
	47 cm	8018		- 20

Características:

- > Soporte doble de acero para cremallera mod. 7000.
- > Para estructuras sencillas y modulares en almacenes, talleres o comercios.
- > Destinado a cargas ligeras y medias.

Características:

- > Suporte duplo de aço para cremalheira mod 7000.
- > Para estruturas simples e modulares em armazéns, oficinas ou lojas.
- > Destinado a cargas leves a médias.

TIRAFONDOS - TACOS MOD. 5500 PARAFUSOS - BUCHAS MOD. 5500



Cod.		
7115	20 ud.	10 100

Características:

- > Tirafondos y tacos con adhesivos de recubrimiento.
- > Tornillo de cabeza Phillips.
- > Perfectos para la fijación de cremalleras para estanterías en la pared.

Características:

- > Parafusos e buchas com revestimento adesivo.
- > Parafuso de cabeça Phillips.
- > Perfeitos para fixar suportes de cremalheira na parede.



DECORACIÓN DECORAÇÃO































Barras, anillas y soportes madera	578
Artículos de forja.....	589
Portavisillos.....	599

<i>Varões, argolas e suportes.....</i>	<i>578</i>
<i>Forja e acessórios.....</i>	<i>589</i>
<i>Varões para cortinas.....</i>	<i>599</i>

BARRA REDONDA BARRA REDONDA



Acabado Acabamento	Medidas	Cod.			
Blanco Branco	 Ø20 mm x 1,6 m	11094		-	10
	Ø20 mm x 2,4 m	11096		-	10
Nogal Nogueira	 Ø20 mm x 1,6 m	7603		-	10
	Ø20 mm x 2 m	7607		-	10
	Ø20 mm x 2,4 m	7611		-	10
	Ø30 mm x 1,6 m	7615		-	10
	Ø30 mm x 2 m	7619		-	10
	Ø30 mm x 2,4 m	7623		-	10
Pino Pinho	 Ø20 mm x 1,6 m	7604		-	10
	Ø20 mm x 2 m	7608		-	10
	Ø20 mm x 2,4 m	7612		-	10
	Ø30 mm x 1,6 m	7616		-	10
Sapelli	 Ø20 mm x 1,6 m	7605		-	10
	Ø20 mm x 2 m	7609		-	10
	Ø20 mm x 2,4 m	7613		-	10
	Ø30 mm x 1,6 m	7617		-	10
	Ø30 mm x 2 m	7621		-	10
	Ø30 mm x 2,4 m	7625		-	10
Teka Teca	 Ø20 mm x 1,6 m	7606		-	10
	Ø20 mm x 2 m	7610		-	10
	Ø20 mm x 2,4 m	7614		-	10
	Ø30 mm x 1,6 m	7618		-	10
	Ø30 mm x 2 m	7622		-	10
	Ø30 mm x 2,4 m	7626		-	10

Características:













- > Barra de madera redonda.
- > Para cortinas, armarios, estantes y paredes.
- > Disponible en diferentes acabados y tamaños.

Características:

- > Varão redondo de madeira.
- > Para cortinados, roupeiros, prateleiras e paredes.
- > Disponível em diferentes acabamentos e tamanhos.

ANILLA ARGOLA



Acabado Acabamento	Medidas	Cod.			
Nogal Nogueira	 Ø48 mm	7627		10 ud.	10
	Ø69 mm	7631		10 ud.	50
Pino Pinho	 Ø48 mm	7628		10 ud.	50
	Ø69 mm	7632		10 ud.	50
Sapelli	 Ø48 mm	7629		10 ud.	50
	Ø69 mm	7633		10 ud.	50
Teka Teca	 Ø48 mm	7630		10 ud.	50
	Ø69 mm	7634		10 ud.	50

Características:

- > Anilla de madera para barra de cortinas.
- > Ø48 mm para barra Ø20 mm.
- > Ø69 mm para barra Ø30 mm.
- > Gancho incluido.

Características:

- > Anel para varão de cortina de madeira.
- > Anel Ø48 mm para barra de Ø20 mm.
- > Anel Ø69 mm para barra de Ø30 mm.
- > Gancho incluído.

EMPALME PARA BARRA MOD. 70 UNIÃO PARA VARÕES MOD. 70



Medidas	Acabado Acabamento	Cod.		
50 mm	Zincado	7635	2 ud.	10 50

Características:

- > Empalme de acero roscado.
- > Sirve para unir dos barras de cortina de madera.
- > Para barras de madera de Ø20 mm y Ø30 mm.
- > Acabado zincado.

Características:

- > União roscada de aço.
- > Utilizado para unir dois varões de madeira para cortinados.
- > Para barras de madeira de Ø20 mm e Ø30 mm.
- > Acabamento zincado.

RECOGE CORTINAS MOD. 530 RECOLHE CORTINAS MOD. 530



Medidas	Acabado Acabamento	Cod.		
79 mm	Blanco Branco	11192	2 ud.	10 50
	Teka Teca	7639	2 ud.	10 50

Características:

- > Recoge cortinas de madera.
- > Incluye accesorios de fijación.
- > Variedad de acabados.

Características:

- > Recolhe cortinas de madeira.
- > Inclui acessórios de fixação.
- > Variedade de acabamentos.

SOPORTE FRENTE MOD. 200 SUPORTE FRENTE MOD. 200



Medidas	Acabado Acabamento	Cod.		
Ø20 mm x 117 mm	Nogal Nogueira	7640	2 ud.	10 50
	Pino Pinho	7641	2 ud.	10 50
	Sapelli	7642	2 ud.	10 50
	Teka Teca	7643	2 ud.	10 50

Características:

- > Soporte de frente de madera.
- > Para barras de Ø20 mm.
- > Incluye accesorios de fijación.

Características:

- > Suporte de parede de madeira.
- > Para varão de Ø20 mm.
- > Inclui acessórios de fixação.

SOPORTE FRENTE PARA ESQUINA MOD. 201 SUPORTE DE CANTO DE PAREDE MOD. 201



Medidas	Acabado Acabamento	Cod.		
Ø20 mm x 110 mm	Teka Teca	11074	1 ud.	10 50
	Sapelli	11075	1 ud.	10 50
	Nogal Nogueira	11076	1 ud.	10 50
	Pino Pinho	11077	1 ud.	10 50
	Blanco Branco	11078	1 ud.	10 50

Características:

- > Soporte de madera para esquina de frente.
- > Para barras de Ø20 mm.
- > Incluye accesorios de fijación.

Características:

- > Suporte de canto de parede de madeira.
- > Para varão de Ø20 mm.
- > Inclui acessórios de fixação.

SOPORTE FRENTE MOD. 210 SUPORTE FRENTE MOD. 210



Medidas	Acabado Acabamento	Cod.	Icones		
Ø30 mm x 117 mm	Nogal Nogueira	7644	2 ud.	10	50
	Pino Pinho	7645	2 ud.	10	50
	Sapelli	7646	2 ud.	10	50
	Teka Teca	7647	2 ud.	10	50

Características:

- > Soporte de madera de frente.
- > Para barras de Ø30 mm.
- > Incluye accesorios de fijación.

Características:

- > Suporte de parede de madeira.
- > Para varão de Ø30 mm.
- > Inclui acessórios de fixação.

SOPORTE FRENTE PARA ESQUINA MOD. 211 SUPORTE DE CANTO DE PAREDE MOD. 211



Medidas	Acabado Acabamento	Cod.	Icones		
Ø30 x 110 mm	Teka Teca	11079	1 ud.	10	50
	Sapelli	11080	1 ud.	10	50
	Nogal Nogueira	11081	1 ud.	10	50
	Pino Pinho	11082	1 ud.	10	50
	Blanco Branco	11083	1 ud.	10	50

Características:

- > Soporte de madera para esquina de frente.
- > Para barras de Ø30 mm.
- > Incluye accesorios de fijación.

Características:

- > Suporte de canto de parede de madeira.
- > Para varão de Ø30 mm.
- > Inclui acessórios de fixação.

SOPORTE FRENTE DOBLE MOD. 220 SUPORTE DE FRENTE DUPLO MOD. 220



Medidas	Acabado Acabamento	Cod.	Icones		
Ø20/30 mm x 150 mm	Nogal Nogueira	7648	1 ud.	10	50
	Pino Pinho	7649	1 ud.	10	50
	Sapelli	7650	1 ud.	10	50
	Teka Teca	7651	1 ud.	10	50
	Blanco Branco	11195	1 ud.	10	50

Características:

- > Soporte doble de madera de frente.
- > Para barras de Ø20 mm y Ø30 mm.
- > Incluye accesorios de fijación.

Características:

- > Suporte de parede duplo de madeira.
- > Para varões de Ø20 mm e Ø30 mm.
- > Inclui acessórios de fixação.

SOPORTE FRENTE DOBLE MOD. 230 SUPORTE DE FRENTE DUPLO MOD. 230



Medidas	Acabado	Cod.				
	Acabamento					
Ø30/30 mm x 150 mm	Nogal Nogueira		7652	1 ud.	10	50
	Pino Pinho		7653	1 ud.	10	50
	Sapelli		7654	1 ud.	10	50
	Teka Teca		7655	1 ud.	10	50
	Blanco Branco		11196	1 ud.	10	50

Características:

- > Soporte doble de madera de frente.
- > Para barras de Ø30-30 mm.
- > Incluye accesorios de fijación.

Características:

- > Suporte de parede duplo de madeira.
- > Para varão de Ø30-30 mm.
- > Inclui acessórios de fixação.

SOPORTE FRENTE EXTENSIBLE MOD. 240 SUPORTE EXTENSÍVEL FRENTE MOD. 240



Medidas	Acabado	Cod.				
	Acabamento					
Ø20 mm x 150 mm	Nogal Nogueira		7656	1 ud.	10	50
	Pino Pinho		7657	1 ud.	10	50
	Sapelli		7658	1 ud.	10	50
	Teka Teca		7659	1 ud.	10	50
	Blanco Branco		11197	1 ud.	10	50

Características:

- > Soporte extensible de madera de frente.
- > Para barras de Ø20 mm.
- > Incluye accesorios de fijación.

Características:

- > Suporte de parede extensível de madeira.
- > Para varão de Ø20 mm.
- > Inclui acessórios de fixação.

SOPORTE FRENTE EXTENSIBLE MOD. 250 SUPORTE EXTENSÍVEL FRENTE MOD. 250



Medidas	Acabado	Cod.				
	Acabamento					
Ø30 x 210 mm	Nogal Nogueira		7660	1 ud.	10	50
	Pino Pinho		7661	1 ud.	10	50
	Sapelli		7662	1 ud.	10	50
	Teka Teca		7663	1 ud.	10	50

Características:

- > Soporte extensible de madera de frente.
- > Para barras de Ø30 mm.
- > Incluye accesorios de fijación.

Características:

- > Suporte de parede extensível de madeira.
- > Para varão de Ø30 mm.
- > Inclui acessórios de fixação.

SOPORTE LATERAL MOD. 260 SUPORTE ENTREPREDES MOD. 260



Medidas	Acabado	Cod.			
	Acabamento				
Ø20 mm x 35 mm	Nogal Nogueira	7664	2 ud.	10	50
	Pino Pinho	7665	2 ud.	10	50
	Sapelli	7666	2 ud.	10	50
	Teka Teca	7667	2 ud.	10	50
	Blanco Branco	11199	2 ud.	10	50

Características:

- > Soporte de madera lateral.
- > Para barras de Ø20 mm.
- > Incluye accesorios de fijación.

Características:

- > Suporte lateral em madeira.
- > Para barras de Ø20 mm.
- > Inclui acessórios de fixação.

SOPORTE LATERAL MOD. 270 SUPORTE ENTREPREDES MOD. 270



Medidas	Acabado	Cod.			
	Acabamento				
Ø30 x 43 mm	Nogal Nogueira	7668	2 ud.	10	50
	Pino Pinho	7669	2 ud.	10	50
	Sapelli	7670	2 ud.	10	50
	Teka Teca	7671	2 ud.	10	50
	Blanco Branco	11200	2 ud.	10	50

Características:

- > Soporte de madera lateral.
- > Para barras de Ø30 mm.
- > Incluye accesorios de fijación.

Características:

- > Suporte lateral em madeira.
- > Para barras de Ø30 mm.
- > Inclui acessórios de fixação.

SOPORTE TECHO MOD. 280 SUPORTE DE TETO MOD. 280



Medidas	Acabado	Cod.			
	Acabamento				
Ø20 mm x 80 mm	Pino Pinho	7673	2 ud.	10	50
	Sapelli	7674	2 ud.	10	50
	Teka Teca	7675	2 ud.	10	50
	Blanco Branco	11201	2 ud.	10	50

Características:

- > Soporte de madera de techo.
- > Para barras de Ø20 mm.
- > Incluye accesorios de fijación.

Características:

- > Suporte de teto de madeira.
- > Para varão de Ø20 mm.
- > Inclui acessórios de fixação.

SOPORTE TECHO MOD. 290 SUPORTE DE TETO MOD. 290



Medidas	Acabado	Cod.			
	Acabamento				
Ø30 x 82 mm	Pino Pinho	7677	2 ud.	10	50
	Blanco Branco	11202	2 ud.	10	50

Características:

- > Soporte de madera de techo.
- > Para barras de Ø30 mm.
- > Incluye accesorios de fijación.

Características:

- > Suporte de teto de madeira.
- > Para varão de Ø30 mm.
- > Inclui acessórios de fixação.

SOPORTE TECHO PARA ESQUINA MOD. 281 SUPORTE DE CANTO PARA TETO MOD. 281



Medidas	Acabado	Cod.	Cajas		
	Acabamento		1	2	
Ø20 mm x 82 mm	Teka Teca	11084	1 ud.	10	50
	Sapelli	11085	1 ud.	10	50
	Nogal Nogueira	11086	1 ud.	10	50
	Pino Pinho	11087	1 ud.	10	50
	Blanco Branco	11088	1 ud.	10	50

Características:

- > Soporte de madera para esquina de techo.
- > Para barras de Ø20 mm.
- > Incluye accesorios de fijación.

Características:

- > Suporte de canto de teto de madeira.
- > Para varão de Ø20 mm.
- > Inclui acessórios de fixação.

SOPORTE TECHO PARA ESQUINA MOD. 291 SUPORTE DE CANTO PARA TETO MOD. 291



Medidas	Acabado	Cod.	Cajas		
	Acabamento		1	2	
Ø30 x 80 mm	Teka Teca	11089	1 ud.	10	50
	Sapelli	11090	1 ud.	10	50
	Nogal Nogueira	11091	1 ud.	10	50
	Pino Pinho	11092	1 ud.	10	50
	Blanco Branco	11093	1 ud.	10	50

Características:

- > Soporte de madera para esquina de techo.
- > Para barras de Ø30 mm.
- > Incluye accesorios de fijación.

Características:

- > Suporte de canto de teto de madeira.
- > Para varão de Ø30 mm.
- > Inclui acessórios de fixação.

TERMINAL MOD. 300 TERMINAL MOD. 300



Medidas	Acabado	Cod.	Cajas		
	Acabamento		1	2	
Ø20 mm x 76 mm	Nogal Nogueira	7680	2 ud.	10	50
	Pino Pinho	7681	2 ud.	10	50
	Sapelli	7682	2 ud.	10	50
	Teka Teca	7683	2 ud.	10	50
	Blanco Branco	11203	2 ud.	10	50

Características:

- > Terminal de madera.
- > Para barras de Ø20 mm.
- > Topes, extremos para cortineros.

Características:

- > Terminal de madeira.
- > Para varão de Ø20 mm.
- > Batentes, extremidades para calhas de cortinas.



DECORACIÓN
DECORAÇÃO

TERMINAL MOD. 310 TERMINAL MOD. 310



Medidas	Acabado	Cod.			
	Acabamento				
Ø20 mm x 40 mm	Nogal Nogueira	7684	2 ud.	10	50
	Pino Pinho	7685	2 ud.	10	50
	Sapelli	7686	2 ud.	10	50
	Teka Teca	7687	2 ud.	10	50
	Blanco Blanco	11204	2 ud.	10	50

Características:

- > Terminal esférico de madera.
- > Para barras de Ø20 mm.
- > Topes, extremos para cortineros.

Características:

- > Terminal esférico de madeira.
- > Para varões de Ø20 mm.
- > Batentes, extremidades para calhas de cortinas.

TERMINAL MOD. 320 TERMINAL MOD. 320



Medidas	Acabado	Cod.			
	Acabamento				
Ø30 x 76 mm	Nogal Nogueira	7688	2 ud.	10	50
	Pino Pinho	7689	2 ud.	10	50
	Sapelli	7690	2 ud.	10	50
	Teka Teca	7691	2 ud.	10	50
	Blanco Blanco	11205	2 ud.	10	50

Características:

- > Terminal de madera.
- > Para barras de Ø30 mm.
- > Topes, extremos para cortineros.

Características:

- > Terminal de madeira.
- > Para varão de Ø30 mm.
- > Batentes, extremidades para calhas de cortinas.

TERMINAL MOD. 330 TERMINAL MOD. 330



Medidas	Acabado	Cod.			
	Acabamento				
Ø30 x 55 mm	Pino Pinho	7693	2 ud.	10	50
	Sapelli	7694	2 ud.	10	50
	Teka Teca	7695	2 ud.	10	50

Características:

- > Terminal esférico de madera.
- > Para barras de Ø30 mm.
- > Topes, extremos para cortineros.

Características:

- > Terminal esférico para madeira.
- > Para varão de Ø30 mm.
- > Batentes, extremidades para calhas de cortinas.

TIRADOR CON MOSQUETÓN MOD. 560 PUXADOR DE CORTINADOS MOD. 560



Medidas	Acabado Acabamento	Cod.	10		50	
			1 ud.	10	10	50
1 m	Nogal Nogueira	7696	1 ud.	10	10	50
	Pino Pinho	7697	1 ud.	10	10	50
	Sapelli	7698	1 ud.	10	10	50
	Teka Teca	7699	1 ud.	10	10	50
	Blanco Branco	11207	1 ud.	10	10	50

Características:

- > Tirador de cortinas.
- > Barra de arrastre.
- > Fabricado en madera.
- > Incluye mosquetón en la punta.

Características:

- > Puxador de cortinas.
- > Varão de puxar.
- > Fabricado em madeira.
- > Inclui um mosquetão na extremidade.

CONJUNTO PARED CONJUNTO PARA PAREDE



Mod.	Medidas	Acabado Acabamento	Cod.	-		5	
				1 ud.	10	10	50
350	Ø20 mm x 1,6 m	Pino Pinho	7701	1 ud.	-	10	50
		Teka Teca	7703	1 ud.	-	10	50
370	Ø30 mm x 1,6 m	Sapelli	7714	1 ud.	-	10	50

Características:

- > Conjunto de madera para pared.
- > 1 barra de 1,6 m.
- > 2 soportes de frente.
- > 15 anillas.
- > 2 terminales.
- > Incluye accesorios de fijación.

Características:

- > Conjunto para parede de madeira.
- > 1 varão de 1,6 m.
- > 2 suportes de parede.
- > 15 argolas.
- > 2 terminais.
- > Inclui acessórios de fixação.

CONJUNTO PARED CONJUNTO PARA PAREDE



Mod.	Medidas	Acabado Acabamento	Cod.	-		5	
				1 ud.	10	10	50
352	Ø20 mm x 2 m	Nogal Nogueira	7704	1 ud.	-	10	50
		Pino Pinho	7705	1 ud.	-	10	50
		Sapelli	7706	1 ud.	-	10	50
372	Ø30 mm x 2 m	Nogal Nogueira	7716	1 ud.	-	10	50
		Teka Teca	7719	1 ud.	-	10	50

Características:

- > Conjunto de madera para pared.
- > 1 barra de 2 m.
- > 2 soportes de frente.
- > 19 anillas.
- > 2 terminales.
- > Incluye accesorios de fijación.

Características:

- > Conjunto para parede de madeira.
- > 1 varão de 2 m.
- > 2 suportes de parede.
- > 19 argolas.
- > 2 terminais.
- > Inclui acessórios de fixação.



CONJUNTO PARED CONJUNTO PARA PAREDE



Mod.	Medidas	Acabado Acabamento	Cod.			
354	Ø20 mm x 2,4 m	Nogal Nogueira	7708		-	5
		Pino Pinho	7709		-	5
		Sapelli	7710		-	5
		Teka Teca	7711		-	5
		Blanco Branco	11210		-	5
374	Ø30 mm x 2,4 m	Nogal Nogueira	7720		-	5
		Pino Pinho	7721		-	5
		Teka Teca	7723		-	5

Características:

- > Conjunto de madera para pared.
- > 1 barra de 2,4 m.
- > 3 soportes de frente.
- > 23 anillas.
- > 2 terminales.
- > Incluye accesorios de fijación.

Características:

- > Conjunto para parede de madeira.
- > 1 varão de 2,4 m.
- > 3 suportes de parede.
- > 23 argolas.
- > 2 terminais.
- > Inclui acessórios de fixação.

CONJUNTO TECHO CONJUNTO PARA TETO



Mod.	Medidas	Acabado Acabamento	Cod.			
351	Ø20 mm x 1,6 m	Nogal Nogueira	7724		-	5
		Pino Pinho	7725		-	5
		Sapelli	7726		-	5
		Teka Teca	7727		-	5
		Blanco Branco	11214		-	5
371	Ø30 mm x 1,6 m	Nogal Nogueira	7736		-	5
		Pino Pinho	7737		-	5
		Sapelli	7738		-	5
		Teka Teca	7739		-	5
		Blanco Branco	11217		-	5

Características:

- > Conjunto de madera para techo.
- > 1 barra de 1,6 m.
- > 2 soportes de frente.
- > 15 anillas.
- > 2 terminales.
- > Incluye accesorios de fijación.

Características:

- > Conjunto para teto de madeira.
- > 1 varão de 1,6 m.
- > 2 suportes de parede.
- > 15 argolas.
- > 2 terminais.
- > Inclui acessórios de fixação.

CONJUNTO TECHO CONJUNTO PARA TETO



Mod.	Medidas	Acabado Acabamento	Cod.			
353	Ø20 mm x 2 m	Nogal Nogueira	7728		-	5
		Pino Pinho	7729		-	5
		Sapelli	7730		-	5
		Teka Teca	7731		-	5
		Blanco Branco	11215		-	5
373	Ø30 mm x 2 m	Nogal Nogueira	7740		-	5
		Pino Pinho	7741		-	5
		Sapelli	7742		-	5
		Teka Teca	7743		-	5
		Blanco Branco	11218		-	5

Características:

- > Conjunto de madera para techo.
- > 1 barra de 2 m.
- > 2 soportes de frente.
- > 19 anillas.
- > 2 terminales.
- > Incluye accesorios de fijación.

Características:

- > Conjunto para teto de madeira.
- > 1 varão de 2 m.
- > 2 suportes de parede.
- > 19 argolas.
- > 2 terminais.
- > Inclui acessórios de fixação.

CONJUNTO TECHO CONJUNTO PARA TETO



Mod.	Medidas	Acabado Acabamento	Cod.			
355	Ø20 mm x 2,4 m	Nogal Nogueira	7732		-	5
		Pino Pinho	7733		-	5
		Sapelli	7734		-	5
		Teka Teca	7735		-	5
		Blanco Branco	11216		-	5
375	Ø30 mm x 2,4 m	Nogal Nogueira	7744		-	5
		Pino Pinho	7745		-	5
		Sapelli	7746		-	5
		Teka Teca	7747		-	5
		Blanco Branco	11219		-	5

Características:

- > Conjunto de madera para techo.
- > 1 barra de 2,4 m.
- > 3 soportes de frente.
- > 23 anillas.
- > 2 terminales.
- > Incluye accesorios de fijación.

Características:

- > Conjunto para teto de madeira.
- > 1 varão de 2,4 m.
- > 3 suportes de parede.
- > 23 argolas.
- > 2 terminais.
- > Inclui acessórios de fixação.



DECORACIÓN
DECORAÇÃO

CONJUNTO PARED MOD. 380 CONJUNTO PARA PAREDE MOD. 380



Medidas	Acabado	Cod.				
	Acabamento					
Ø12 mm x 0,5 m	Teka Teca		10860		-	5
	Sapelli		10861		-	5
	Nogal Nogueira		10862		-	5
	Pino Pinho		11100		-	5
	Blanco Branco		11101		-	5

Características:

- > Conjunto de madera para pared.
- > 1 barra de Ø12 mm de 0,5 m.
- > 2 soportes de frente.
- > 5 anillas.
- > 2 terminales.
- > Incluye accesorios de fijación.

Características:

- > Conjunto para parede de madeira.
- > 1 varão de Ø12 mm x 0,5 m.
- > 2 suportes de parede.
- > 5 argolas.
- > 2 terminais.
- > Inclui acessórios de fixação.

CONJUNTO PARED MOD. 381 CONJUNTO PARA PAREDE MOD. 381



Medidas	Acabado	Cod.				
	Acabamento					
Ø12 mm x 0,75 m	Teka Teca		11102		-	5
	Sapelli		11103		-	5
	Nogal Nogueira		11104		-	5
	Pino Pinho		11105		-	5
	Blanco Branco		11106		-	5

Características:

- > Conjunto de madera para pared.
- > 1 barra de Ø12 mm de 0,75 m.
- > 2 soportes de frente.
- > 8 anillas.
- > 2 terminales.
- > Incluye accesorios de fijación.

Características:

- > Conjunto para parede de madeira.
- > 1 varão de Ø12 mm x 0,75 m.
- > 2 suportes de parede.
- > 8 argolas.
- > 2 terminais.
- > Inclui acessórios de fixação.

TUBO REDONDO MOD. 600 TUBO REDONDO MOD. 600



Medidas	Acabado Acabamento	Cod.			
Ø20 mm x 1,2 m	Marfil oro Ouro marfim	7828			10
	Musgo verde Verde musgo	7829			10
	Cuero Oxidado francês	11169			5
Ø20 mm x 1,6 m	Marfil oro Ouro marfim	7832			10
	Oro viejo Ouro velho	7835			10
	Cromado mate Cromo mate	11172			5
Ø20 mm x 2 m	Marfil oro Ouro marfim	7836			10
	Musgo verde Verde musgo	7837			10
	Oro viejo Ouro velho	7839			10
	Cuero Oxidado francês	11173			5

Características:

- > Tubo de acero de Ø20 mm.
- > Espesor: 0,8 mm.
- > Barra de cortina.

Características:

- > Varão de aço de Ø20 mm.
- > Espessura de 0,8 mm.
- > Varão de cortina.

ANILLA MOD. 610 ARGOLA MOD. 610



Medidas	Acabado Acabamento	Cod.			
Ø40 mm	Musgo verde Verde musgo	7841			10

Características:

- > Anillas metálicas para tubo de Ø20 mm.
- > Medida de Ø40 mm.
- > Distintos acabados.

Características:

- > Anilhas metálicas para varão de Ø20 mm.
- > Tamanho Ø40 mm.
- > Diferentes acabamentos.

EMPALME TUBO MOD. 620 UNIÃO PARA TUBO MOD. 620



Medidas	Acabado Acabamento	Cod.			
Ø20 mm x 80 mm	Zincado	7844			10

Características:

- > Empalme de acero zincado.
- > Para tubo de acero de Ø20 mm.

Características:

- > União de aço zincado.
- > Para tubo de aço de Ø20 mm.

SOPORTE FRENTE MOD. 630 SUPORTE FRENTE MOD. 630



Medidas	Acabado Acabamento	Cod.			
Ø20 x 100 x 85 mm	Marfil oro Ouro marfim	7845			10

Características:

- > Soporte de frente.
- > Para tubo de acero de Ø20 mm.
- > Incluye accesorios de fijación.

Características:

- > Suporte de parede.
- > Para tubo de aço de Ø20 mm.
- > Inclui acessórios de fixação.

SOPORTE FRENTE EXTENSIBLE MOD. 635 SUPORTE EXTENSÍVEL FRENTE MOD. 635



Medidas	Acabado	Cod.	Cód.		
	Acabamento				
Ø20 x 150/240 x 85 mm	Marfil oro Ouro marfim	7853	1 ud.	10	50
	Musgo verde Verde musgo	7854	1 ud.	10	50
	Oro viejo Ouro velho	7856	1 ud.	10	50

Características:

- > Soporte de frente extensible.
- > Para tubo de acero de Ø20 mm.
- > Incluye accesorios de fijación.

Características:

- > Suporte de parede extensível.
- > Para tubo de aço de Ø20 mm.
- > Inclui acessórios de fixação.

SOPORTE FRENTE DOBLE MOD. 640 SUPORTE DE FRENTE DUPLO MOD. 640



Medidas	Acabado	Cod.	Cód.		
	Acabamento				
Ø20 x 160 x 85 mm	Musgo verde Verde musgo	7858	2 ud.	10	50

Características:

- > Soporte de frente doble.
- > Para tubo de acero de Ø20 mm.
- > Incluye accesorios de fijación.

Características:

- > Suporte duplo de parede.
- > Para tubo de aço de Ø20 mm.
- > Inclui acessórios de fixação.

SOPORTE FRENTE MOD. 631 SUPORTE FRENTE MOD. 631



Medidas	Acabado	Cod.	Cód.		
	Acabamento				
Ø20 x 140 x 85 mm	Marfil oro Ouro marfim	7849	2 ud.	10	50
	Musgo verde Verde musgo	7850	2 ud.	10	50

Características:

- > Soporte de frente.
- > Para tubo de acero de Ø20 mm.
- > Incluye accesorios de fijación.

Características:

- > Suporte de parede.
- > Para tubo de aço de Ø20 mm.
- > Inclui acessórios de fixação.

SOPORTE LATERAL MOD. 650 SUPORTE ENTREPREDES MOD. 650



Medidas	Acabado	Cod.	Cód.		
	Acabamento				
Ø20 x 85 mm	Marfil oro Ouro marfim	7861	2 ud.	10	50
	Musgo verde Verde musgo	7862	2 ud.	10	50

Características:

- > Soporte lateral.
- > Para tubo de acero de Ø20 mm.
- > Incluye accesorios de fijación.

Características:

- > Suporte lateral.
- > Para tubo de aço de Ø20 mm.
- > Inclui acessórios de fixação.

SOPORTE TECHO MOD. 660 SOPORTE DE TETO MOD. 660



Medidas	Acabado	Cod.			
	Acabamento				
Ø20 x 80 x 85 mm	Marfil oro Ouro marfim	7865	2 ud.	10	50
	Musgo verde Verde musgo	7866	2 ud.	10	50
	Oro viejo Ouro velho	7868	2 ud.	10	50

Características:

- > Soporte de techo.
- > Para tubo de acero de Ø20 mm.
- > Incluye accesorios de fijación.

Características:

- > Suporte de teto.
- > Para tubo de aço de Ø20 mm.
- > Inclui acessórios de fixação.

SOPORTE FRENTE MOD. 830 SOPORTE FRENTE MOD. 830



Medidas	Acabado	Cod.			
	Acabamento				
Ø20 x 100 mm	Cuero Oxidado francês	11177	2 ud.	10	50
	Cromado mate Cromo mate	11179	2 ud.	10	50

Características:

- > Soporte de frente doble.
- > Para tubo de acero de Ø20 mm.
- > Incluye accesorios de fijación.

Características:

- > Suporte duplo de parede.
- > Para tubo de aço de Ø20 mm.
- > Inclui acessórios de fixação.

SOPORTE FRENTE MOD. 831 SOPORTE FRENTE MOD. 831



Medidas	Acabado	Cod.			
	Acabamento				
Ø20 x 140 mm	Cuero Oxidado francês	11180	2 ud.	10	50

Características:

- > Soporte de frente doble.
- > Para tubo de acero de Ø20 mm.
- > Incluye accesorios de fijación.

Características:

- > Suporte duplo de parede.
- > Para tubo de aço de Ø20 mm.
- > Inclui acessórios de fixação.

SOPORTE FRENTE MOD. 840 SOPORTE FRENTE MOD. 840



Medidas	Acabado	Cod.			
	Acabamento				
Ø20 x 160 mm	Cuero Oxidado francês	11182	2 ud.	10	50

Características:

- > Soporte de frente doble.
- > Para tubo de acero de Ø20 mm.
- > Incluye accesorios de fijación.

Características:

- > Suporte duplo de parede.
- > Para tubo de aço de Ø20 mm.
- > Inclui acessórios de fixação.

SOPORTE LATERAL MOD. 850 SOPORTE ENTREPAREDES MOD. 850



Medidas	Acabado	Cod.			
	Acabamento				
Ø20 x Ø25 mm	Cuero Oxidado francês	11184	2 ud.	10	50

Características:

- > Soporte lateral.
- > Para tubo de acero de Ø20 mm.
- > Incluye accesorios de fijación.

Características:

- > Suporte lateral.
- > Para tubo de aço de Ø20 mm.
- > Inclui acessórios de fixação.



DECORACIÓN
DECORAÇÃO

SOPORTE TECHO MOD. 860 SUPORTE DE TETO MOD. 860



Medidas	Acabado Acabamento	Cod.			
Ø20 x 75 mm	Cuero Oxidado francês	 11186	 2 ud.	10	50

Características:

- > Soporte de techo.
- > Para tubo de acero de Ø20 mm.
- > Incluye accesorios de fijación.

Características:

- > Suporte de teto.
- > Para tubo de aço de Ø20 mm.
- > Inclui acessórios de fixação.

TERMINAL MOD. 680 TERMINAL MOD. 680



Medidas	Acabado Acabamento	Cod.			
Ø35 mm	Musgo verde Verde musgo	 7874	 2 ud.	10	50
	Oro viejo Ouro velho	 7876	 2 ud.	10	50

Características:

- > Terminal tipo bola.
- > Para tubo de acero de Ø20 mm.
- > Diferentes acabados.

Características:

- > Terminais tipo Bola.
- > Para tubo de aço de Ø20 mm.
- > Diferentes acabamentos.

TERMINAL MOD. 681 TERMINAL MOD. 681



Medidas	Acabado Acabamento	Cod.			
140 mm	Marfil oro Ouro marfim	 7877	 2 ud.	10	50
	Musgo verde Verde musgo	 7878	 2 ud.	10	50
	Negro Preto	 7879	 2 ud.	10	50
	Oro viejo Ouro velho	 7880	 2 ud.	10	50

Características:

- > Terminal tipo báculo.
- > Para tubo de acero de Ø20 mm.
- > Diferentes acabados.

Características:

- > Terminais tipo báculo.
- > Para tubo de aço de Ø20 mm.
- > Diferentes acabamentos.

TERMINAL MOD. 682 TERMINAL MOD. 682



Medidas	Acabado Acabamento	Cod.			
Ø50 x 65 mm	Musgo verde Verde musgo	 7882	 2 ud.	10	50
	Oro viejo Ouro velho	 7884	 2 ud.	10	50

Características:

- > Terminal esférico.
- > Para tubo de acero de Ø20 mm.
- > Diferentes acabados.

Características:

- > Terminais tipo esférico.
- > Para tubo de aço de Ø20 mm.
- > Diferentes acabamentos.

TERMINAL MOD. 683 TERMINAL MOD. 683



Medidas	Acabado	Cod.				
	Acabamento					
135 mm	Marfil oro Ouro marfim		7885	2 ud.	10	50
	Musgo verde Verde musgo		7886	2 ud.	10	50
	Negro Preto		7887	2 ud.	10	50
	Oro viejo Ouro velho		7888	2 ud.	10	50

Características:

- > Terminal tipo flecha.
- > Para tubo de acero de Ø20 mm.
- > Diferentes acabados.

Características:

- > Terminais tipo flecha.
- > Para tubo de aço de Ø20 mm.
- > Diferentes acabamentos.

TERMINAL MOD. 684 TERMINAL MOD. 684



Medidas	Acabado	Cod.				
	Acabamento					
140 mm	Musgo verde Verde musgo		7890	2 ud.	10	50
	Oro viejo Ouro velho		7892	2 ud.	10	50

Características:

- > Terminal tipo hoja.
- > Para tubo de acero de Ø20 mm.
- > Diferentes acabados.

Características:

- > Terminais tipo folha.
- > Para tubo de aço de Ø20 mm.
- > Diferentes acabamentos.

TERMINAL MOD. 685 TERMINAL MOD. 685



Medidas	Acabado	Cod.				
	Acabamento					
160 mm	Marfil oro Ouro marfim		7893	2 ud.	10	50
	Musgo verde Verde musgo		7894	2 ud.	10	50
	Oro viejo Ouro velho		7896	2 ud.	10	50

Características:

- > Terminal tipo hoja.
- > Para tubo de acero de Ø20 mm.
- > Diferentes acabados.

Características:

- > Terminais tipo pinha.
- > Para tubo de aço de Ø20 mm.
- > Diferentes acabamentos.

TERMINAL MOD. 686 TERMINAL MOD. 686



Medidas	Acabado	Cod.				
	Acabamento					
140 mm	Marfil oro Ouro marfim		7897	2 ud.	10	50
	Musgo verde Verde musgo		7898	2 ud.	10	50
	Oro viejo Ouro velho		7900	2 ud.	10	50

Características:

- > Terminal tipo punta.
- > Para tubo de acero de Ø20 mm.
- > Diferentes acabados.

Características:

- > Terminais tipo ponta.
- > Para tubo de aço de Ø20 mm.
- > Diferentes acabamentos.



DECORACIÓN
DECORAÇÃO

TERMINAL MOD. 687 TERMINAL MOD. 687



Medidas	Acabado		Cod.	Cajas	
	Acabamento			10	50
165 mm	Negro Preto		11165	2 ud.	10 50
	Marfil oro Ouro marfim		11166	2 ud.	10 50
	Musgo verde Verde musgo		11167	2 ud.	10 50
	Oro viejo Ouro velho		11168	2 ud.	10 50

Características:

- > Terminal tipo S.
- > Para tubo de acero de Ø20 mm.
- > Diferentes acabados.

Características:

- > Terminais tipo S.
- > Para tubo de aço de Ø20 mm.
- > Diferentes acabamentos.

TERMINAL MOD. 882 TERMINAL MOD. 882



Medidas	Acabado		Cod.	Cajas	
	Acabamento			10	50
Ø38 mm	Cuero Oxidado francês		11188	2 ud.	10 50
	Cromado mate Cromo mate		11189	2 ud.	10 50

Características:

- > Terminal redondo.
- > Para tubo de acero de Ø20 mm.
- > Diferentes acabados.

Características:

- > Terminal redondo.
- > Para tubo de aço de Ø20 mm.
- > Diferentes acabamentos.

TERMINAL MOD. 883 TERMINAL MOD. 883



Medidas	Acabado		Cod.	Cajas	
	Acabamento			10	50
40 mm	Cuero Oxidado francês		11220	2 ud.	10 50
	Cromado mate Cromo mate		11221	2 ud.	10 50

Características:

- > Terminal esférico.
- > Para tubo de acero de Ø20 mm.
- > Diferentes acabados.

Características:

- > Terminal esférico.
- > Para tubo de aço de Ø20 mm.
- > Diferentes acabamentos.

TERMINAL MOD. 884 TERMINAL MOD. 884



Medidas	Acabado		Cod.	Cajas	
	Acabamento			10	50
34 mm	Cuero Oxidado francês		11222	2 ud.	10 50
	Cromado mate Cromo mate		11223	2 ud.	10 50

Características:

- > Terminal cónico.
- > Para tubo de acero de Ø20 mm.
- > Diferentes acabados.

Características:

- > Terminal cónico.
- > Para tubo de aço de Ø20 mm.
- > Diferentes acabamentos.

TERMINAL MOD. 885 TERMINAL MOD. 885



Medidas	Acabado	Cod.	10		50	
	Acabamento		2 ud.	10	50	
Ø28 mm	Cuero Oxidado francés	 11224	2 ud.	10	50	
	Cromado mate Cromo mate	 11225	2 ud.	10	50	

Características:

- > Terminal cilíndrico.
- > Para tubo de acero de Ø20 mm.
- > Diferentes acabados.

Características:

- > Terminal cilíndrico.
- > Para tubo de aço de Ø20 mm.
- > Diferentes acabamentos.

ALZAPAÑOS MOD. 500 GANCHOS MOD. 500

ZAMAK



Medidas	Acabado	Cod.	10		50	
	Acabamento		2 ud.	10	50	
75 mm	Marfil oro Ouro marfim	 7901	2 ud.	10	50	

Características:

- > Alzapaños de zamak.
- > Gancho de pared.
- > Para colgar.
- > Incluye accesorios de fijación.

Características:

- > Ganchos de zamak.
- > Gancho de parede.
- > Para pendurar.
- > Inclui acessórios de fixação.

ALZAPAÑOS MOD. 501 GANCHOS MOD. 501

ZAMAK



Medidas	Acabado	Cod.	10		50	
	Acabamento		2 ud.	10	50	
130 mm	Musgo verde Verde musgo	 7906	2 ud.	10	50	

Características:

- > Alzapaños de zamak.
- > Gancho de pared.
- > Para colgar.
- > Incluye accesorios de fijación.

Características:

- > Ganchos de zamak.
- > Gancho de parede.
- > Para pendurar.
- > Inclui acessórios de fixação.

ALZAPAÑOS MOD. 555 GANCHOS MOD. 555

ZAMAK



Medidas	Acabado	Cod.	10		50	
	Acabamento		2 ud.	10	50	
Ø20 x 140 mm	Cuero Oxidado francés	 11228	2 ud.	10	50	
	Cromado mate Cromo mate	 11229	2 ud.	10	50	

Características:

- > Alzapaños de zamak.
- > Gancho de pared.
- > Para colgar.
- > Incluye accesorios de fijación.

Características:

- > Ganchos de zamak.
- > Gancho de parede.
- > Para pendurar.
- > Inclui acessórios de fixação.



DECORACIÓN
DECORAÇÃO

GANCHO MOD. 510 GANCHO MOD. 510

ZAMAK



Medidas	Acabado	Cod.				
	Acabamento					
65 mm	Marfil oro Ouro marfim	7909	2 ud.	10	50	
	Musgo verde Verde musgo	7910	2 ud.	10	50	

Características:

- > Gancho de zamak tipo lazo.
- > Alzapaños de pared.
- > Para colgar.
- > Incluye accesorios de fijación.

Características:

- > Gancho de zamak tipo laço.
- > Gancho de parede.
- > Para pendurar.
- > Inclui acessórios de fixação.

GANCHO MOD. 511 GANCHO MOD. 511

ZAMAK



Medidas	Acabado	Cod.				
	Acabamento					
35 mm	Musgo verde Verde musgo	7914	2 ud.	10	50	

Características:

- > Gancho de zamak.
- > Para colgar en la pared.
- > Tornillo incluido.

Características:

- > Gancho de zamak.
- > Para pendurar na parede.
- > Parafuso incluido.

GANCHO MOD. 512 GANCHO MOD. 512

ZAMAK



Medidas	Acabado	Cod.				
	Acabamento					
25 mm	Musgo verde Verde musgo	7918	2 ud.	10	50	

Características:

- > Gancho de zamak.
- > Para colgar en la pared.
- > Tornillo incluido.

Características:

- > Gancho de zamak.
- > Para pendurar na parede.
- > Parafuso incluido.

GANCHO DOBLE MOD. 513 GANCHOS DUPLOS MOD. 513

ZAMAK



Medidas	Acabado	Cod.				
	Acabamento					
70 x 35 mm	Latonado	7824	2 ud.	10	50	
	Marfil oro Ouro marfim	7921	2 ud.	10	50	
	Musgo verde Verde musgo	7922	2 ud.	10	50	
	Negro Preto	7923	2 ud.	10	50	

Características:

- > Gancho doble de zamak.
- > Para colgar en la pared.
- > Incluye accesorios de fijación.

Características:

- > Gancho duplo de zamak.
- > Para pendurar na parede.
- > Inclui acessórios de fixação.

PROLONGADOR ROSETÓN MOD. 520 EXTENSÃO ROSETÓN MOD. 520

ZAMAK



Medidas	Acabado		Cod.	Cajas	
	Acabamento				
50 mm	Latonado		7825	1 ud.	10 50
	Marfil oro Ouro marfim		7925	1 ud.	10 50
	Musgo verde Verde musgo		7926	1 ud.	10 50
	Negro Preto		7927	1 ud.	10 50
	Oro viejo Ouro velho		7928	1 ud.	10 50

Características:

- > Prolongador de zamak para el soporte de rosetón modelo 550.
- > Disponível em vários cores.

Características:

- > Extensor de zamak de roseta mod. 550.
- > Disponível em várias cores.

ROSETÓN MOD. 540 ROSETA MOD. 540

ZAMAK



Medidas	Acabado		Cod.	Cajas	
	Acabamento				
60 mm	Latonado		7826	1 ud.	10 50
	Marfil oro Ouro marfim		7929	1 ud.	10 50
	Musgo verde Verde musgo		7930	1 ud.	10 50
	Negro Preto		7931	1 ud.	10 50
	Oro viejo Ouro velho		7932	1 ud.	10 50

Características:

- > Rosetón de zamak para sujeción de cortinas.
- > Disponível em vários cores.

Características:

- > Roseta de zamak para sujeição de cortinas.
- > Disponível em várias cores.

SOPORTE ROSETÓN MOD. 550 SUPORTE ROSETA MOD. 550

ZAMAK



Medidas	Acabado		Cod.	Cajas	
	Acabamento				
100 mm	Latonado		7827	1 ud.	10 50
	Marfil oro Ouro marfim		7933	1 ud.	10 50
	Musgo verde Verde musgo		7934	1 ud.	10 50
	Oro viejo Ouro velho		7936	1 ud.	10 50

Características:

- > Soporte de zamak para rosetón modelo 540.
- > Incluye accesorios de fijación.
- > Disponível em vários cores.

Características:

- > Suporte de zamak para roseta mod. 540.
- > Inclui acessórios de fixação.
- > Disponível em várias cores.

TIRADOR CON MOSQUETÓN MOD. 561 PUXADOR DE CORTINADOS MOD. 561



Medidas	Acabado		Cod.	Cajas	
	Acabamento				
1 m	Marfil oro Ouro marfim		7937	1 ud.	10 50
	Musgo verde Verde musgo		7938	1 ud.	10 50
	Negro Preto		7939	1 ud.	10 50
	Oro viejo Ouro velho		7940	1 ud.	10 50

Características:

- > Tirador de acero.
- > Sirve para el cierre de las cortinas.
- > Incluye mosquetón en la punta.

Características:

- > Puxador de cortinas.
- > Utilizado para fechar cortinas.
- > Inclui um mosquetão na extremidade.

TIRADOR CON MOSQUETÓN MOD. 562 PUXADOR DE CORTINADOS MOD. 562



Medidas	Acabado	Cod.			
	Acabamento				
1 m	Marfil oro Ouro marfim	7941	1 ud.	10	50
	Musgo verde Verde musgo	7942	1 ud.	10	50
	Oro viejo Ouro velho	7944	1 ud.	10	50

Características:

- > Tirador tipo "piña" de acero.
- > Sirve para el cierre de las cortinas.
- > Incluye mosquetón en la punta.

Características:

- > Puxador de cortinas tipo "pinha".
- > Utilizado para fechar cortinas.
- > Inclui mosquetão na extremidade.

CONJUNTO PARED MOD. 703 CONJUNTO PARA PAREDE MOD. 703



Medidas	Acabado	Cod.		
	Acabamento			
Ø20 mm x 1,2/2 m	Negro Preto	11230	-	4

Características:

- > Conjunto para pared de tubo de acero de Ø20 mm.
- > 1 barra extensible de 1,2 a 2 m.
- > 2 soportes de frente negros modelo 630.
- > 20 anillas negras modelo 610.
- > 2 terminales negros modelo 684.
- > Incluye accesorios de fijación.

Características:

- > Conjunto de parede de tubo de aço de Ø20 mm.
- > 1 barra extensível de 1,2 a 2 m.
- > 2 suportes frontais pretos modelo 630.
- > 20 anéis pretos modelo 610.
- > 2 tampas pretas modelo 684.
- > Inclui acessórios de fixação.

CONJUNTO PARED MOD. 704 CONJUNTO PARA PAREDE MOD. 704



Medidas	Acabado	Cod.		
	Acabamento			
Ø20 mm x 1,2/2 m	Negro Preto	11231	-	4

Características:

- > Conjunto para pared de tubo de acero de Ø20 mm.
- > 1 barra extensible de 1,2 a 2 m.
- > 2 soportes de frente negros modelo 630.
- > 20 anillas negras modelo 610.
- > 2 terminales negros modelo 684.
- > Incluye accesorios de fijación.

Características:

- > Conjunto de parede de tubo de aço de Ø20 mm.
- > 1 barra extensível de 1,2 a 2 m.
- > 2 suportes frontais pretos modelo 630.
- > 20 anéis pretos modelo 610.
- > 2 tampas pretas modelo 684.
- > Inclui acessórios de fixação.

CONJUNTO TECHO MOD. 705 CONJUNTO PARA TETO MOD. 705



Medidas	Acabado	Cod.		
	Acabamento			
Ø20 mm x 1,2/2 m	Negro Preto	11232	-	4

Características:

- > Conjunto para pared de tubo de acero de Ø20 mm.
- > 1 barra extensible de 1,2 a 2 m.
- > 2 soportes de frente negros modelo 630.
- > 20 anillas negras modelo 610.
- > 2 terminales negros modelo 684.
- > Incluye accesorios de fijación.

Características:

- > Conjunto de parede de tubo de aço de Ø20 mm.
- > 1 barra extensível de 1,2 a 2 m.
- > 2 suportes frontais pretos modelo 630.
- > 20 anéis pretos modelo 610.
- > 2 tampas pretas modelo 684.
- > Inclui acessórios de fixação.

PORTAVISILLOS MOD. 1 MINI VARÕES MOD. 1



Acabado Acabamento	Medidas	Cod.			
Blanco Branco	Ø8 x 30/50 mm	7945	2 ud.	10	50
	Ø8 x 45/80 mm	7946	2 ud.	10	50
Dorado Dourado	Ø8 x 30/50 mm	7947	2 ud.	10	50
	Ø8 x 45/80 mm	7948	2 ud.	10	50

Características:

- > Portavisillos metálico.
- > Extensible y autofijable de Ø8 mm.
- > 2 varillas para cortinas.

Características:

- > Mini varões metálicos.
- > Extensíveis e com auto fixação de Ø8 mm.
- > 2 varões de cortina.

PORTAVISILLOS MOD. 2 MINI VARÕES MOD. 2



Acabado Acabamento	Medidas	Cod.			
Blanco Branco	Ø10 x 40/70 mm	7949	2 ud.	10	50
	Ø10 x 60/110 mm	7950	2 ud.	10	50
Dorado Dourado	Ø10 x 40/70 mm	7951	2 ud.	10	50
	Ø10 x 60/110 mm	7952	2 ud.	10	50

Características:

- > Portavisillos metálico ovalado.
- > Extensible de Ø10 mm.
- > Incluye accesorios de fijación.
- > 2 varillas para cortina.

Características:

- > Mini varões metálicos.
- > Extensíveis de Ø10 mm.
- > Inclui acessórios de fixação.
- > 2 varões de cortina.

PORTAVISILLOS MOD. 3 MINI VARÕES MOD. 3



Acabado Acabamento	Medidas	Cod.			
Mate	Ø7 x 60/110 mm	7955	2 ud.	10	50

Características:

- > Portavisillos de latón.
- > Extensible de Ø7 mm.
- > Incluye accesorios de fijación.
- > 2 varillas para cortinas.

Características:

- > Mini varões em latão.
- > Extensíveis de Ø7 mm.
- > Inclui acessórios de fixação.
- > 2 varões de cortina.

PORTAVISILLOS MOD. 4 MINI VARÕES MOD. 4



Acabado Acabamento	Medidas	Cod.			
Blanco Branco	Ø12 x 50/85 mm	7956	1 ud.	10	50
	Ø12 x 75/135 mm	7957	1 ud.	10	50
	Ø12 x 125/235 mm	7958	1 ud.	10	50
Blanco/Dorado Branco/Dourado	Ø12 x 50/85 mm	7962	1 ud.	10	50
	Ø12 x 75/135 mm	7963	1 ud.	10	50
	Ø12 x 125/235 mm	7964	1 ud.	10	50
Dorado Dourado	Ø12 x 50/85 mm	7959	1 ud.	10	50
	Ø12 x 75/135 mm	7960	1 ud.	10	50
	Ø12 x 125/235 mm	7961	1 ud.	10	50

Características:

- > Portavisillos metálico.
- > Extensible de Ø12 mm.
- > Incluye 2 ganchos modelo 15.
- > Incluye accesorios de fijación.
- > 1 varilla para cortina.

Características:

- > Mini varões metálicos.
- > Extensíveis de Ø12 mm.
- > Inclui acessórios de fixação.
- > 1 varão de cortina.



DECORACIÓN
DECORAÇÃO

ANILLA MOD. 1 ARGOLA MOD. 1

POLIPRO-
PILENO
POLYPROPYLENE



Medidas	Acabado	Cod.	10 ud.	10	50
	Acabamento				
Ø12 mm	Blanco Branco	7965	10 ud.	10	50
	Dorado Dourado	7966	10 ud.	10	50

Características:

> Anillas de plástico para portavisillos modelo 4.

Características:

> Argolas de plástico para mini varão modelo 4.

GANCHO MOD. 10 GANCHO MOD. 10

POLIPRO-
PILENO
POLYPROPYLENE

ADHESIVE



Acabado	Cod.	4 ud.	10	50
Acabamento				
Dorado Dourado	7968	4 ud.	10	50

Características:

> Ganchos adhesivos de plástico para portavisillos modelo 2 y 3.

Características:

> Suportes adhesivos plásticos para mini varões modelo 2 e 3.

SOPORTE MOD. 15 SOPORTE MOD. 15

POLIPRO-
PILENO
POLYPROPYLENE



Acabado	Cod.	2 ud.	10	50
Acabamento				
Blanco Branco	7969	2 ud.	10	50
Dorado Dourado	7970	2 ud.	10	50

Características:

> Soportes de plástico para portavisillos modelo 4.

Características:

> Soportes plásticos para mini varão modelo 4.

PINZAS MOD. 1 PINÇAS MOD. 1

ACERO
AÇO - ACIER
STEEL



Acabado	Cod.	6 ud.	10	50
Acabamento				
Dorado Dourado	7971	6 ud.	10	50

Características:

> Pinzas metálicas para portavisillos modelo 4.

Características:

> Pinças metálicas para mini varão modelo 4.

PINZAS MOD. 2 PINÇAS MOD. 2

ACERO
AÇO - ACIER
STEEL



Acabado	Cod.	6 ud.	10	50
Acabamento				
Dorado Dourado	7972	6 ud.	10	50

Características:

> Pinzas metálicas para portavisillos modelo 4.

Características:

> Pinças metálicas para mini varão modelo 4.



PERFILES Y CHAPAS PERFIS E CHAPAS

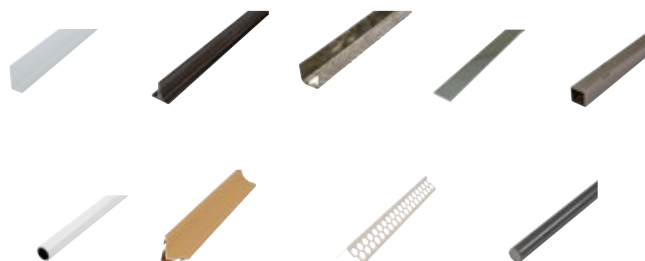



Perfiles aluminio	602
Perfiles hierro / laminados en frío.....	609
Perfiles hierro / laminados en caliente	612
Perfiles acero inoxidable 18/8	614
Perfiles pvc.....	616
Varilla roscada.....	622
Perfiles de alicatado	622
Perfiles escocia.....	626
Perfiles guardacantos	628
Chapas.....	629
Perfiles madera.....	631
Perfiles mdf.....	635

<i>Perfis de alumínio.....</i>	<i>602</i>
<i>Perfis de ferro / laminados a frio.....</i>	<i>609</i>
<i>Perfis de ferro / laminados a quente</i>	<i>612</i>
<i>Perfis aço inoxidável aisi 304.....</i>	<i>614</i>
<i>Perfis de pvc</i>	<i>616</i>
<i>Barra roscada.....</i>	<i>622</i>
<i>Perfis para alicatado.....</i>	<i>622</i>
<i>Perfis escócia.....</i>	<i>626</i>
<i>Perfis guarda cantos.....</i>	<i>628</i>
<i>Chapas.....</i>	<i>629</i>
<i>Perfis de madeira.....</i>	<i>631</i>
<i>Perfis mdf.....</i>	<i>635</i>



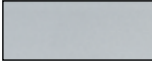

INFORMACIÓN DE PRODUCTO / INFORMAÇÃO DO PRODUCTO

ALUMINIO / ALUMÍNIO

Denominación / Denominação	Acabado / Acabamento	Color / Color
Blanco / Branco	Lacado blanco / Lacado branco	
Natural / Natural	Natural / Natural	
Oro / Dourado	Anodizado oro / Anodizado dourado	
Plata / Prata	Anodizado plata / Anodizado prata	







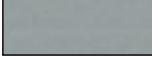

PERFILES DE HIERRO / PERFIS DE FERRO

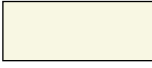
Denominación / Denominação	Acabado / Acabamento	Color / Color
Bruto / Bruto	Bruto / Bruto	
Galvanizado / Galvanizado	Galvanizado / Galvanizado	
Lacado / Lacado	Lacado transparente brillante Lacado transparente brilhante	

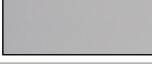
METAL EXPANDIDO/ METAL EXPANDIDO

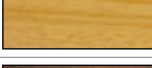
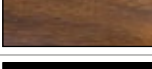
Denominación / Denominação	Acabado / Acabamento	Color / Color
Natural / Natural	Natural / Natural	

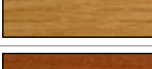
PERFILES DE PVC / PERFIS DE PVC

Denominación / Denominação	Acabado / Acabado	Color / Color
Blanco / Branco	Blanco / Branco	
Beige / Beige	Beige / Beige	
Cerezo / Cerejeira	Cerezo / Cerejeira	
Gris / Cinzento	Gris satinado / Cinzento satinado	
Haya / Faia	Haya / Faia	
Nogal / Nogueira	Nogal / Nogueira	
Nogal oscuro / Nogueira escuro	Nogal oscuro / Nogueira escuro	
Negro / Preto	Negro / Preto	
Pino / Pinho	Pino / Pinho	
Roble / Carvalho	Roble / Carvalho	
Sapelli / Sapeli	Sapelli / Sapeli	

PERFILES MADERA / PERFIS DE MADEIRA

Denominación / Denominação	Acabado / Acabamento	Color / Color
Pino gallego / Pinho marítimo	Pino gallego / Pinho marítimo	
Pino melis / Pinho comum	Pino melis / Pinho comum	
Haya / Faia	Haya / Faia	
Sapelli / Sapeli	Sapelli / Sapeli	
Roble / Carvalho	Roble / Carvalho	
Abeto / Abeto	Abeto / Abeto	

PERFILES MDF / PERFIS MDF

Denominación / Description	Acabado / Acabamento	Color / Color
Bruto / Bruto	Bruto / Bruto	
Blanco / Branco	Blanco / Branco	
Haya / Faia	Haya / Faia	
Sapelli / Sapeli	Sapelli / Sapeli	
Roble / Carvalho	Roble / Carvalho	
Prelacado blanco / Prelacado branco	Prelacado blanco / Prelacado branco	



ÁNGULO LADOS IGUALES ALUMINIO ÂNGULO LADOS IGUAIS ALUMÍNIO

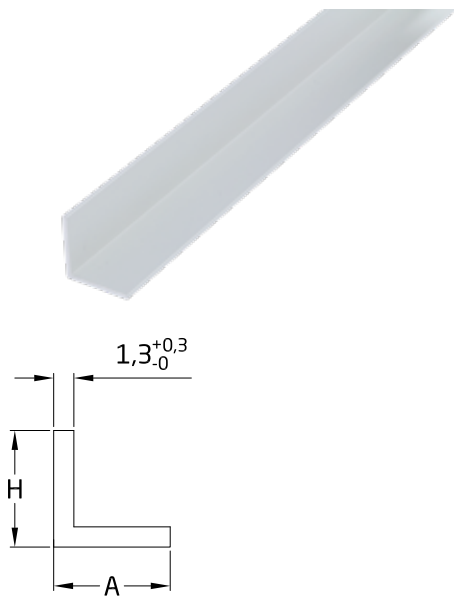

Acabado Acabamento	Medidas A x H	Longitud Comprimento	Cod.				
Blanco Branco	10 x 10 mm	1 m	20613		-	10	
		2,5 m	20615		-	10	
	15 x 15 mm	1 m	20617		-	10	
		2,5 m	20619		-	10	
	20 x 20 mm	1 m	20621		-	10	
		2,5 m	20623		-	10	
	25 x 25 mm	1 m	20625		-	10	
		2,5 m	20627		-	10	
	30 x 30 mm	1 m	20629		-	10	
		2,5 m	20631		-	10	
	40 x 40 mm	1 m	20633		-	10	
		2,5 m	20635		-	10	
50 x 50 mm	1 m	20637		-	10		
	2,5 m	20639		-	10		
Bruto	10 x 10 mm	1 m	23237		-	10	
		2,5 m	23238		-	10	
	15 x 15 mm	1 m	23239		-	10	
		2,5 m	23240		-	10	
	20 x 20 mm	1 m	23241		-	10	
		2,5 m	23242		-	10	
	25 x 25 mm	1 m	23243		-	10	
		2,5 m	23244		-	10	
	30 x 30 mm	1 m	23245		-	10	
		2,5 m	23246		-	10	
	40 x 40 mm	1 m	23247		-	10	
		2,5 m	23248		-	10	
50 x 50 mm	1 m	23249		-	10		
	2,5 m	23250		-	10		
Negro mate	10 x 10 mm	1 m	25000		-	10	
		2,5 m	25005		-	10	
	15 x 15 mm	1 m	25001		-	10	
		2,5 m	25006		-	10	
	20 x 20 mm	1 m	25002		-	10	
		2,5 m	25007		-	10	
	25 x 25 mm	1 m	25003		-	10	
		2,5 m	25008		-	10	
	30 x 30 mm	1 m	25004		-	10	
		2,5 m	25009		-	10	
	Plata Prata	10 x 10 mm	1 m	20614		-	10
			2,5 m	20616		-	10
15 x 15 mm		1 m	20618		-	10	
		2,5 m	20620		-	10	
20 x 20 mm		1 m	20622		-	10	
		2,5 m	20624		-	10	
25 x 25 mm		1 m	20626		-	10	
		2,5 m	20628		-	10	
30 x 30 mm		1 m	20630		-	10	
		2,5 m	20632		-	10	
40 x 40 mm		1 m	20634		-	10	
		2,5 m	20636		-	10	
50 x 50 mm	1 m	20638		-	10		
	2,5 m	20640		-	10		

NEW

Características:

- > Ángulo de lados iguales de aluminio.
- > Se puede mecanizar o soldar fácilmente.
- > Resiste la corrosión.

Características:

- > Ângulo de lados iguais em alumínio.
- > Pode ser facilmente maquinado.
- > Resiste à corrosão.



ÁNGULO LADOS DESIGUALES ALUMINIO ÂNGULO LADOS DESIGUAIS ALUMÍNIO

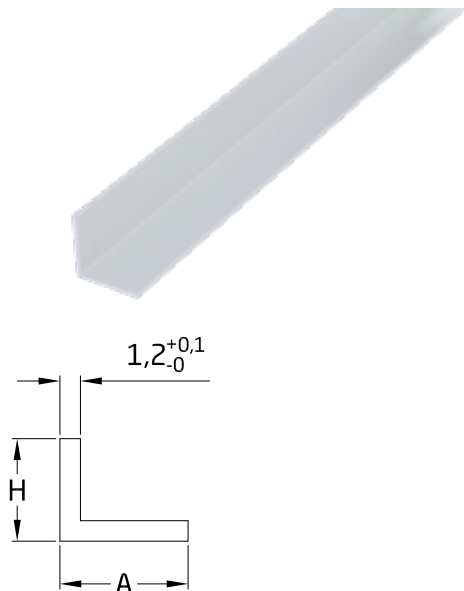

Acabado Acabamento	Medidas	A x H	Longitud Comprimento	Cod.			
Blanco Branco	20 x 10 mm		1 m	20641		-	10
			2,5 m	20643		-	10
	30 x 15 mm		1 m	20645		-	10
			2,5 m	20647		-	10
	30 x 20 mm		1 m	20649		-	10
			2,5 m	20651		-	10
40 x 20 mm		1 m	20653		-	10	
		2,5 m	20655		-	10	
Bruto	20 x 10 mm		1 m	23251		-	10
			2,5 m	23252		-	10
	30 x 15 mm		1 m	23253		-	10
			2,5 m	23254		-	10
	30 x 20 mm		1 m	23255		-	10
			2,5 m	23256		-	10
40 x 20 mm		1 m	23257		-	10	
		2,5 m	23258		-	10	
Negro mate	20 x 10 mm		1 m	25010		-	10
			2,5 m	25013		-	10
	30 x 15 mm		1 m	25011		-	10
			2,5 m	25014		-	10
	30 x 20 mm		1 m	25012		-	10
			2,5 m	25015		-	10
Plata Prata	20 x 10 mm		1 m	20642		-	10
			2,5 m	20644		-	10
	30 x 15 mm		1 m	20646		-	10
			2,5 m	20648		-	10
	30 x 20 mm		1 m	20650		-	10
			2,5 m	20652		-	10
40 x 20 mm		1 m	20654		-	10	
		2,5 m	20656		-	10	

NEW

Características:

- > Ángulo de lados desiguales de aluminio.
- > Se puede mecanizar fácilmente.
- > Resiste la corrosión.

Características:

- > Ângulo de lados desiguais em alumínio.
- > Pode ser facilmente maquinado.
- > Resiste à corrosão.

ÁNGULO LADOS IGUALES ALUMINIO MOD. 6000 ÂNGULO LADOS IGUAIS ALUMÍNIO MOD. 6000

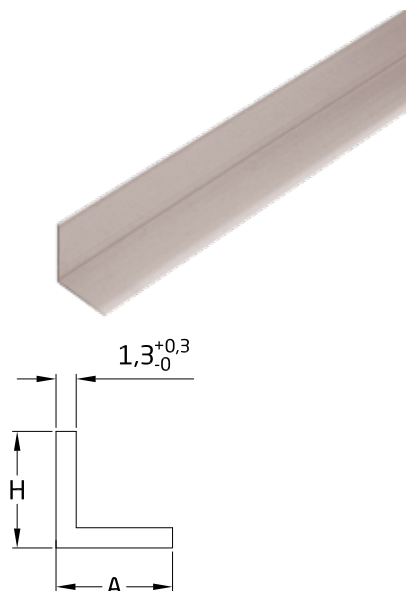

Acabado Acabamento	Longitud Comprimento	Medidas	A x H	Cod.		
Blanco Branco	2,5 m	20 x 20 mm		3549		- 20
Plata Prata	2,5 m	15 x 15 mm		3556		- 20
		30 x 30 mm		3559		- 20

Características:

- > Cantonera en aluminio de lados iguales.
- > Se puede mecanizar fácilmente.
- > Resiste la corrosión.

Características:

- > Cantoneira em alumínio de lados iguais.
- > Pode ser facilmente maquinado.
- > Resiste à corrosão.

ÁNGULO ESCALERA ALUMINIO ÂNGULO ESCADA ALUMÍNIO



NEW

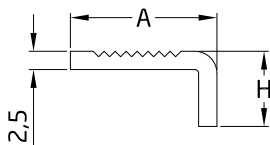

Acabado Acabamento	Medidas	A x H	Longitud Comprimento	Cod.			
Bruto	40 x 15 mm		1 m	23259		-	10
			2,5 m	23260		-	10
Negro mate	40 x 15 mm		1 m	25016		-	10
Oro Ouro	40 x 15 mm		1 m	20657		-	10
			2,5 m	20659		-	10
Plata Prata	40 x 15 mm		1 m	20658		-	10
			2,5 m	20660		-	10

Características:

- > Ángulo de aluminio para la protección de escaleras.
- > Antideslizante.
- > Canto redondeado.

Características:

- > Ângulo de alumínio para a protecção de escadas.
- > Antiderrapante.
- > Borda arredondada.

BARRA CUADRADA ALUMINIO BARRA QUADRADA ALUMÍNIO

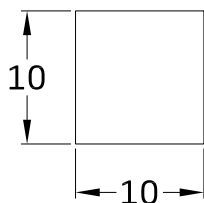

Acabado Acabamento	Medidas	Longitud Comprimento	Cod.			
Bruto	10 x 10 mm	1 m	23261		-	10
		2,5 m	23262		-	10
Plata Prata	10 x 10 mm	1 m	20661		-	10
		2,5 m	20662		-	10

Características:

- > Barra cuadrada maciza de aluminio.
- > Se puede mecanizar fácilmente.
- > Resiste la corrosión.

Características:

- > Barra quadrada de alumínio maciço.
- > Pode ser facilmente maquinada.
- > Resistente à corrosão.

BARRA REDONDA ALUMINIO BARRA REDONDA ALUMÍNIO

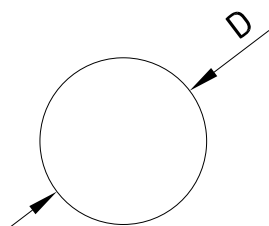

Acabado Acabamento	Medidas	D	Longitud Comprimento	Cod.			
Bruto	Ø8 mm		1 m	23263		-	10
			2,5 m	23264		-	10
	Ø10 mm		1 m	23265		-	10
			2,5 m	23266		-	10
Plata Prata	Ø8 mm		1 m	20663		-	10
			2,5 m	20664		-	10
	Ø10 mm		1 m	20665		-	10
			2,5 m	20666		-	10

Características:

- > Barra redonda maciza de aluminio.
- > Se puede mecanizar fácilmente.
- > Resiste la corrosión.

Características:

- > Barra redonda de alumínio maciço.
- > Pode ser facilmente maquinada.
- > Resistente à corrosão.

PERFIL EN T ALUMINIO PERFIL T ALUMÍNIO

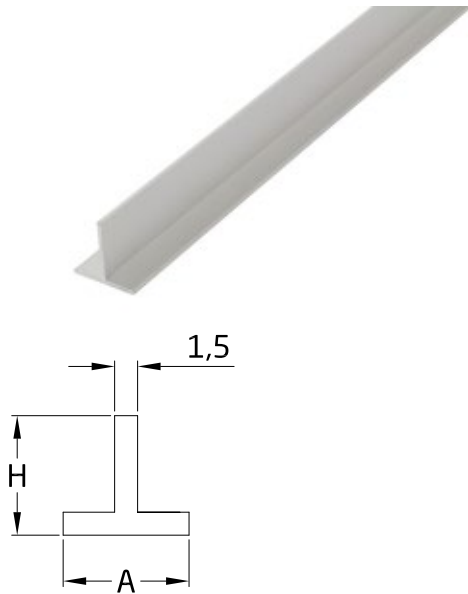

NEW

Acabado Acabamento	Medidas	A x H	Longitud Comprimento	Cod.			
Blanco Branco	15 x 15 mm		1 m	20667		-	10
			2,5 m	20669		-	10
	20 x 20 mm		1 m	20671		-	10
			2,5 m	20673		-	10
25 x 25 mm		1 m	20675		-	10	
		2,5 m	20677		-	10	
Bruto	15 x 15 mm		1 m	23267		-	10
			2,5 m	23268		-	10
	20 x 20 mm		1 m	23269		-	10
			2,5 m	23270		-	10
25 x 25 mm		1 m	23271		-	10	
		2,5 m	23272		-	10	
Negro mate	20 x 20 mm		1 m	25017		-	10
			2,5 m	25018		-	10
Plata Prata	15 x 15 mm		1 m	20668		-	10
			2,5 m	20670		-	10
	20 x 20 mm		1 m	20672		-	10
			2,5 m	20674		-	10
25 x 25 mm		1 m	20676		-	10	
		2,5 m	20678		-	10	

Características:

- > Perfil en T de aluminio.
- > Se puede mecanizar fácilmente.
- > Resiste la corrosión.

Características:

- > Perfil em T em alumínio.
- > Pode ser facilmente maquinada.
- > Resistente à corrosão.

PERFIL EN U ALUMINIO PERFIL EM U ALUMÍNIO

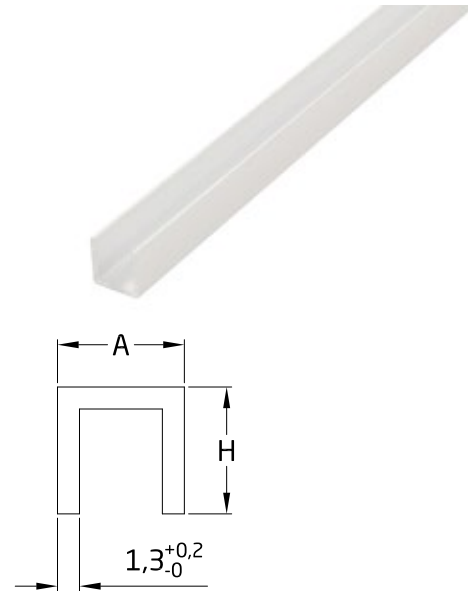

NEW

Acabado Acabamento	Medidas	A x H	Longitud Comprimento	Cod.			
Blanco Branco	10 x 10 mm		1 m	20679		-	10
			2,5 m	20681		-	10
	15 x 15 mm		1 m	20683		-	10
			2,5 m	20685		-	10
20 x 20 mm		1 m	20687		-	10	
		2,5 m	20689		-	10	
Bruto	10 x 10 mm		1 m	23273		-	10
			2,5 m	23274		-	10
	15 x 15 mm		1 m	23275		-	10
			2,5 m	23276		-	10
20 x 20 mm		1 m	23277		-	10	
		2,5 m	23278		-	10	
Negro mate	10 x 10 mm		1 m	25019		-	10
			2,5 m	25022		-	10
	15 x 15 mm		1 m	25020		-	10
			2,5 m	25023		-	10
20 x 20 mm		1 m	25021		-	10	
		2,5 m	25024		-	10	
Plata Prata	10 x 10 mm		1 m	20680		-	10
			2,5 m	20682		-	10
	15 x 15 mm		1 m	20684		-	10
			2,5 m	20686		-	10
20 x 20 mm		1 m	20688		-	10	
		2,5 m	20690		-	10	

Características:

- > Perfil en U de aluminio.
- > Se puede mecanizar fácilmente.
- > Resiste la corrosión.

Características:

- > Perfil em U em alumínio.
- > Pode ser facilmente maquinada.
- > Resistente à corrosão.



PERFILES Y CHAPAS
PERFIS E CHAPAS

PLETINA ALUMINIO BARRA ALUMÍNIO

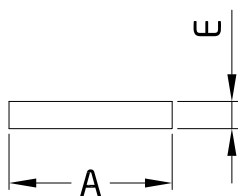

Acabado Acabamento	Medidas A x H	Longitud Comprimento	Cod.				
Blanco Branco	15 x 3 mm	1 m	20691		-	10	
		2,5 m	20693		-	10	
	20 x 3 mm	1 m	20695		-	10	
		2,5 m	20697		-	10	
	30 x 3 mm	1 m	20699		-	10	
		2,5 m	20701		-	10	
	40 x 3 mm	1 m	20703		-	10	
		2,5 m	20705		-	10	
	Bruto	15 x 3 mm	1 m	23279		-	10
			2,5 m	23280		-	10
20 x 3 mm		1 m	23281		-	10	
		2,5 m	23282		-	10	
30 x 3 mm		1 m	23283		-	10	
		2,5 m	23284		-	10	
40 x 3 mm		1 m	23285		-	10	
		2,5 m	23286		-	10	
NEW Negro mate		15 x 3 mm	1 m	25025		-	10
			2,5 m	25028		-	10
	20 x 3 mm	1 m	25026		-	10	
		2,5 m	25029		-	10	
	30 x 3 mm	1 m	25027		-	10	
		2,5 m	25030		-	10	
Plata Prata	15 x 3 mm	1 m	20692		-	10	
		2,5 m	20694		-	10	
	20 x 3 mm	1 m	20696		-	10	
		2,5 m	20698		-	10	
	30 x 3 mm	1 m	20700		-	10	
		2,5 m	20702		-	10	
	40 x 3 mm	1 m	20704		-	10	
		2,5 m	20706		-	10	

Características:

- > Pletina de aluminio.
- > Se puede mecanizar fácilmente.
- > Resiste la corrosión.

Características:

- > Placa em alumínio.
- > Pode ser facilmente maquinada.
- > Resistente à corrosão.

TUBO CUADRADO ALUMINIO TUBO QUADRADO ALUMÍNIO

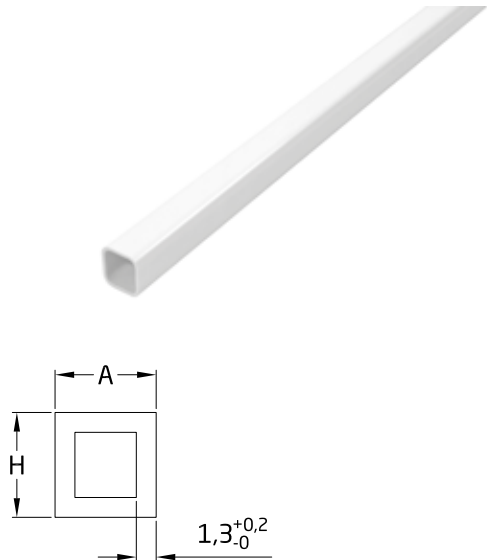

Acabado Acabamento	Medidas	A x H	Longitud Comprimento	Cod.			
Blanco Branco	16 x 16 mm		1 m	20707		-	10
			2,5 m	20709		-	10
	20 x 20 mm		1 m	20711		-	10
			2,5 m	20713		-	10
30 x 30 mm		1 m	20715		-	10	
		2,5 m	20717		-	10	
Bruto	16 x 16 mm		1 m	23287		-	10
			2,5 m	23288		-	10
	20 x 20 mm		1 m	23289		-	10
			2,5 m	23290		-	10
	30 x 30 mm		1 m	23291		-	10
			2,5 m	23292		-	10
Negro mate	20 x 20 mm		1 m	25031		-	10
			2,5 m	25032		-	10
Plata Prata	16 x 16 mm		1 m	20708		-	10
			2,5 m	20710		-	10
	20 x 20 mm		1 m	20712		-	10
			2,5 m	20714		-	10
30 x 30 mm		1 m	20716		-	10	
		2,5 m	20718		-	10	

NEW

Características:

- > Tubo cuadrado de aluminio.
- > Se puede mecanizar fácilmente.
- > Resiste la corrosión.

Características:

- > Tubo quadrado em alumínio.
- > Pode ser facilmente maquinada.
- > Resistente à corrosão.

TUBO RECTANGULAR ALUMINIO TUBO RETANGULAR ALUMÍNIO

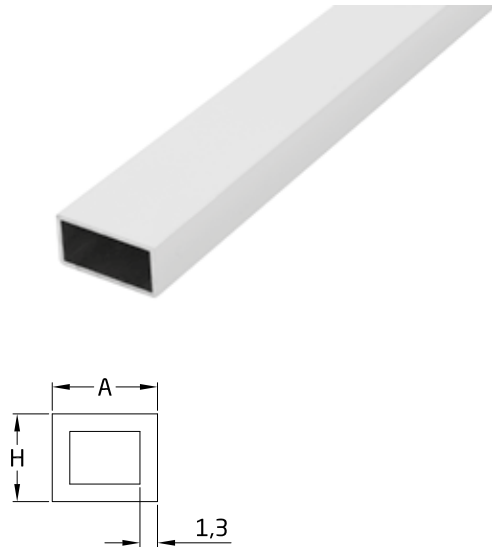

Acabado Acabamento	Medidas	A x H	Longitud Comprimento	Cod.			
Blanco Branco	30 x 15 mm		1 m	20719		-	10
			2,5 m	20721		-	10
	30 x 20 mm		1 m	20723		-	10
			2,5 m	20725		-	10
	40 x 20 mm		1 m	20727		-	10
			2,5 m	20729		-	10
Bruto	30 x 15 mm		1 m	23293		-	10
			2,5 m	23294		-	10
	30 x 20 mm		1 m	23295		-	10
			2,5 m	23296		-	10
	40 x 20 mm		1 m	23297		-	10
			2,5 m	23298		-	10
Plata Prata	30 x 15 mm		1 m	20720		-	10
			2,5 m	20722		-	10
	30 x 20 mm		1 m	20724		-	10
			2,5 m	20726		-	10
	40 x 20 mm		1 m	20728		-	10
			2,5 m	20730		-	10

Características:

- > Tubo rectangular de aluminio.
- > Se puede mecanizar fácilmente.
- > Resiste la corrosión.

Características:

- > Tubo retangular em alumínio.
- > Pode ser facilmente maquinada.
- > Resistente à corrosão.



PERFILES Y CHAPAS
PERFIS E CHAPAS

TUBO REDONDO ALUMINIO TUBO REDONDO ALUMÍNIO

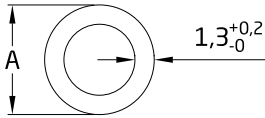

Acabado Acabamento	Medidas	A x H	Longitud Comprimento	Cod.				
Blanco Branco	Ø13 mm		1 m	20731		-	10	
			2,5 m	20733		-	10	
	Ø16 mm		1 m	20735		-	10	
			2,5 m	20737		-	10	
	Ø19 mm		1 m	20739		-	10	
			2,5 m	20741		-	10	
	Ø22 mm		1 m	20743		-	10	
			2,5 m	20745		-	10	
	Ø25 mm		1 m	20747		-	10	
			2,5 m	20749		-	10	
	Bruto	Ø13 mm		1 m	23299		-	10
				2,5 m	23300		-	10
Ø16 mm			1 m	23301		-	10	
			2,5 m	23302		-	10	
Ø19 mm			1 m	23303		-	10	
			2,5 m	23304		-	10	
Ø22 mm			1 m	23305		-	10	
			2,5 m	23306		-	10	
Ø25 mm			1 m	23307		-	10	
			2,5 m	23308		-	10	
Plata Prata		Ø13 mm		1 m	20732		-	10
				2,5 m	20734		-	10
	Ø16 mm		1 m	20736		-	10	
			2,5 m	20738		-	10	
	Ø19 mm		1 m	20740		-	10	
			2,5 m	20742		-	10	
	Ø22 mm		1 m	20744		-	10	
			2,5 m	20746		-	10	
	Ø25 mm		1 m	20748		-	10	
			2,5 m	20750		-	10	

Características:

- > Tubo redondo de aluminio.
- > Se puede mecanizar fácilmente.
- > Resiste la corrosión.

Características:

- > Tubo redondo em alumínio.
- > Pode ser facilmente maquinada.
- > Resistente à corrosão.

ÁNGULO LADOS IGUALES HIERRO L.F. ÂNGULO LADOS IGUAIS FERRO L.F.

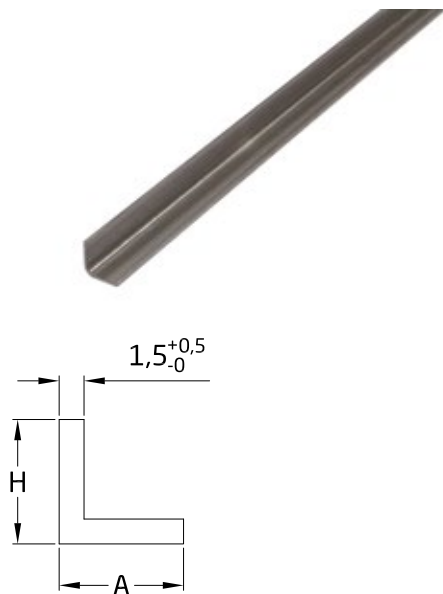

Acabado Acabamento	Medidas	A x H	Longitud Comprimento	Cod.			
Lacado	15 x 15 mm		1 m	20751		-	10
			2 m	20752		-	10
	20 x 20 mm		1 m	20753		-	10
			2 m	20754		-	10
	25 x 25 mm		1 m	20755		-	10
			2 m	20756		-	10
30 x 30 mm		1 m	20757		-	10	
		2 m	20758		-	10	
35 x 35 mm		1 m	20759		-	10	
		2 m	20760		-	5	

Características:

- > Ángulo de lados iguales de hierro laminado en frío.
- > El laminado en frío aumenta la resistencia y dureza.
- > El lacado mejora las propiedades de rendimiento y previene su oxidación.

Características:

- > Ângulo de ferro de lados iguais laminado a frio.
- > A laminagem a frio aumenta a resistência e a dureza.
- > A lacagem melhora as propriedades de desempenho e evita a oxidação.

PERFIL EN U HIERRO L.F. PERFIL EM U FERRO L.F.

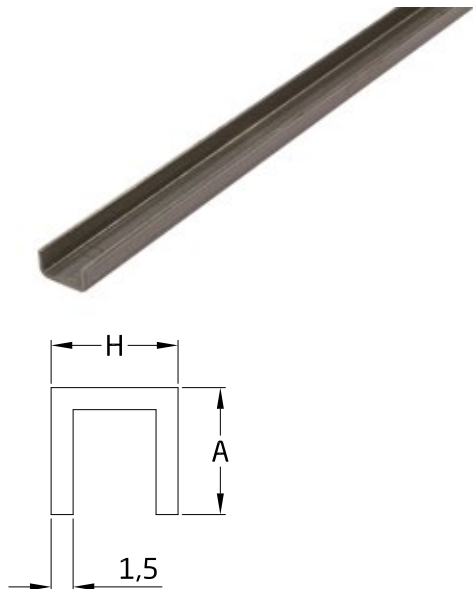

Acabado Acabamento	Medidas	A x H	Longitud Comprimento	Cod.			
Lacado	10 x 20 mm		1 m	20763		-	10
			2 m	20764		-	10
	15 x 15 mm		1 m	20765		-	10
			2 m	20766		-	10
20 x 20 mm		1 m	20767		-	10	
		2 m	20768		-	10	

Características:

- > Perfil en U de hierro laminado en frío.
- > El laminado en frío aumenta la resistencia y dureza.
- > El lacado mejora las propiedades de rendimiento y previene su oxidación.

Características:

- > Perfil em U de ferro laminado a frio.
- > A laminagem a frio aumenta a resistência e a dureza.
- > A lacagem melhora as propriedades de desempenho e evita a oxidação.



TUBO CUADRADO HIERRO L.F. TUBO QUADRADO FERRO L.F.

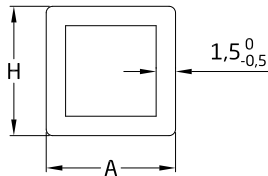

Acabado Acabamento	Medidas	A x H	Longitud Comprimento	Cod.			
Lacado	12 x 12 mm		1 m	20769		-	10
			2 m	20770		-	10
	16 x 16 mm		1 m	20771		-	10
			2 m	20772		-	10
	20 x 20 mm		1 m	20773		-	10
			2 m	20774		-	8
	25 x 25 mm		1 m	20775		-	10
			2 m	20776		-	6
	30 x 30 mm		1 m	20777		-	10
			2 m	20778		-	5
	35 x 35 mm		1 m	20779		-	8
			2 m	20780		-	4

Características:

- > Tubo cuadrado de hierro laminado en frío.
- > El laminado en frío aumenta la resistencia y dureza.
- > El lacado mejora las propiedades de rendimiento y previene su oxidación.

Características:

- > Tubo quadrado de ferro laminado a frio.
- > A laminagem a frio aumenta a resistência e a dureza.
- > A lacagem melhora as propriedades de desempenho e evita a oxidação.

TUBO OVALADO HIERRO L.F. TUBO OVALADO FERRO L.F.

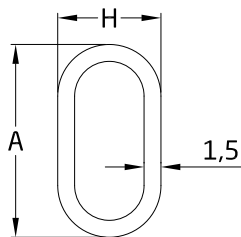

Acabado Acabamento	Medidas	A x H	Longitud Comprimento	Cod.			
Lacado	30 x 15 mm		1 m	20781		-	10
			2 m	20782		-	8

Características:

- > Tubo ovalado de hierro laminado en frío.
- > El laminado en frío aumenta la resistencia y dureza.
- > El lacado mejora las propiedades de rendimiento y previene su oxidación.

Características:

- > Tubo ovalado de ferro laminado a frio.
- > A laminagem a frio aumenta a resistência e a dureza.
- > A lacagem melhora as propriedades de desempenho e evita a oxidação.

TUBO RECTANGULAR HIERRO L.F. TUBO RETANGULAR FERRO L.F.

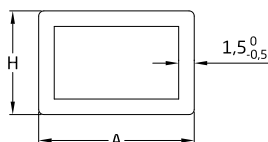

Acabado Acabamento	Medidas	A x H	Longitud Comprimento	Cod.			
Lacado	20 x 10 mm		1 m	20783		-	10
			2 m	20784		-	10
	30 x 20 mm		1 m	20785		-	10
			2 m	20786		-	5
	40 x 20 mm		1 m	20787		-	10
			2 m	20788		-	5

Características:

- > Tubo rectangular de hierro laminado en frío.
- > El laminado en frío aumenta la resistencia y dureza.
- > El lacado mejora las propiedades de rendimiento y previene su oxidación.

Características:

- > Tubo retangular de ferro laminado a frio.
- > A laminagem a frio aumenta a resistência e a dureza.
- > A lacagem melhora as propriedades de desempenho e evita a oxidação.

TUBO REDONDO HIERRO L.F. TUBO REDONDO FERRO L.F.

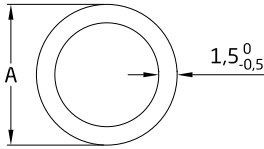

Acabado Acabamento	Medidas	A x H	Longitud Comprimento	Cod.				
	Ø10 mm		1 m	20789		-	10	
			2 m	20790		-	10	
	Ø14 mm		1 m	20791		-	10	
			2 m	20792		-	10	
	Lacado	Ø16 mm		1 m	20793		-	10
				2 m	20794		-	10
Ø20 mm			1 m	20795		-	10	
			2 m	20796		-	10	
Ø25 mm		1 m	20797		-	10		
		2 m	20798		-	8		

Características:

- > Tubo redondo de hierro laminado en frío.
- > El laminado en frío aumenta la resistencia y dureza.
- > El lacado mejora las propiedades de rendimiento y previene su oxidación.

Características:

- > Tubo redondo de ferro laminado a frio.
- > A laminagem a frio aumenta a resistência e a dureza.
- > A lacagem melhora as propriedades de desempenho e evita a oxidação.

VARILLA ENCOFRAR HIERRO L.F. VARETA COFRAGEM FERRO L.F.

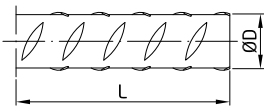

Acabado Acabamento	Medidas	A x H	Longitud Comprimento	Cod.			
	Ø6 mm		1 m	20799		-	10
			2 m	20800		-	10
	Ø8 mm		1 m	20801		-	10
			2 m	20802		-	10
Lacado	Ø10 mm		1 m	20803		-	10
			2 m	20804		-	10
	Ø12 mm		1 m	20805		-	10
			2 m	20806		-	8

Características:

- > Varilla de encofrado de hierro laminado en frío para hormigón armado.
- > El laminado en frío aumenta la resistencia y dureza.
- > El lacado mejora las propiedades de rendimiento y previene su oxidación.

Características:

- > Vareta de cofragem de ferro laminado a frio para betão armado.
- > A laminagem a frio aumenta a resistência e a dureza.
- > A lacagem melhora as propriedades de desempenho e evita a oxidação.

ÁNGULO LADOS IGUALES HIERRO L.C. ÂNGULO LADOS IGUAIS FERRO L.Q.

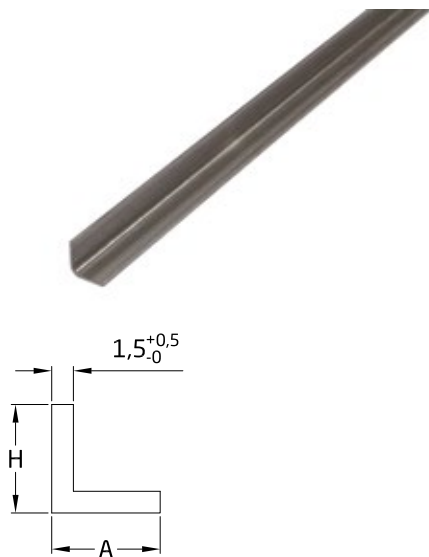

Acabado Acabamento	Medidas A x H	Longitud Comprimento	Cod.			
	20 x 20 mm	1 m	20807		-	10
		2 m	20808		-	6
	25 x 25 mm	1 m	20809		-	10
		2 m	20810		-	6
Lacado	30 x 30 mm	1 m	20811		-	8
		2 m	20812		-	4
	35 x 35 mm	1 m	20813		-	6
		2 m	20814		-	3

Características:

- > Ángulo de lados iguales de hierro laminado en caliente.
- > El laminado en caliente aumenta la maleabilidad.
- > El lacado mejora las propiedades de rendimiento y previene su oxidación.

Características:

- > Ângulo de lados iguais de ferro laminado a quente.
- > A laminagem a quente aumenta a maleabilidade.
- > A lacagem melhora as propriedades de desempenho e evita a oxidação.

BARRA CUADRADA HIERRO L.C. BARRA QUADRADA FERRO L.Q.

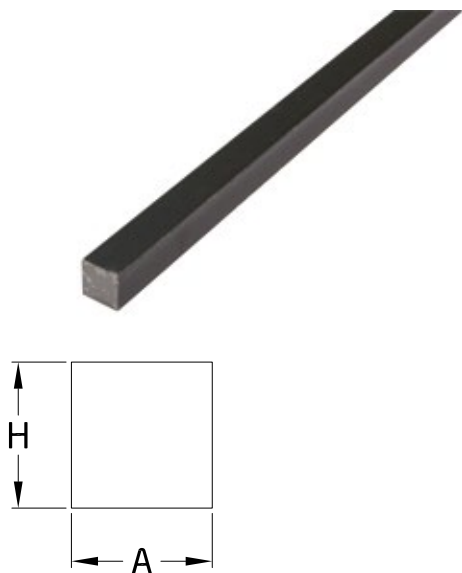

Acabado Acabamento	Medidas A x H	Longitud Comprimento	Cod.				
	10 x 10 mm	1 m	20815		-	10	
		2 m	20816		-	8	
	Lacado	12 x 12 mm	1 m	20817		-	10
			2 m	20818		-	6
	16 x 16 mm	1 m	20819		-	6	
		2 m	20820		-	3	

Características:

- > Barra cuadrada maciza de hierro laminado en caliente.
- > El laminado en caliente aumenta la maleabilidad.
- > El lacado mejora las propiedades de rendimiento y previene su oxidación.

Características:

- > Barra quadrada maciça de ferro laminado a quente.
- > A laminagem a quente aumenta a maleabilidade.
- > A lacagem melhora as propriedades de desempenho e evita a oxidação.

BARRA CUADRADA TORCIDA HIERRO L.C. BARRA QUADRADA TORCIDA FERRO L.C.

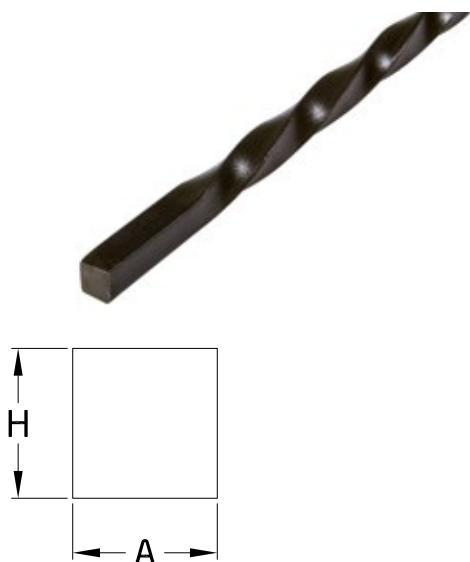

Acabado Acabamento	Medidas A x H	Longitud Comprimento	Cod.			
Lacado	12 x 12 mm	1 m	21214		-	10
		2 m	21215		-	10

Características:

- > Barra cuadrada maciza retorcida de hierro laminado en caliente.
- > El laminado en caliente aumenta la maleabilidad.
- > El lacado mejora las propiedades de rendimiento y previene su oxidación.

Características:

- > Barra quadrada maciça retorcida de ferro laminado a quente.
- > A laminagem a quente aumenta a maleabilidade.
- > A lacagem melhora as propriedades de desempenho e evita a oxidação.

BARRA REDONDA HIERRO L.C. BARRA REDONDA FERRO L.Q.

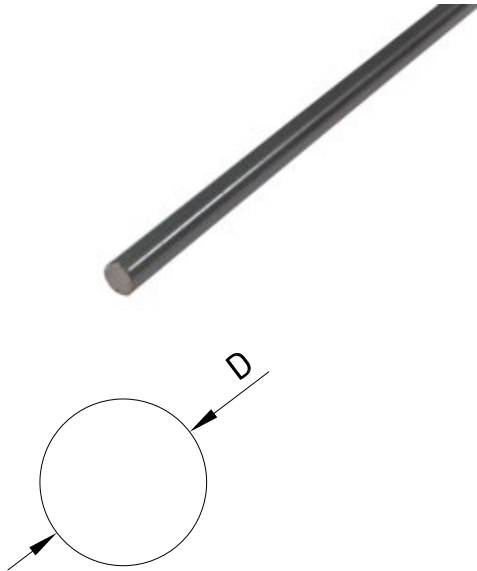

Acabado Acabamento	Medidas	D	Longitud Comprimento	Cod.			
	Ø6 mm		1 m	20821		-	10
			2 m	20822		-	10
	Ø8 mm		1 m	20823		-	10
			2 m	20824		-	10
Lacado	Ø10 mm		1 m	20825		-	10
			2 m	20826		-	10
	Ø12 mm		1 m	20827		-	10
			2 m	20828		-	8

Características:

- > Barra redonda maciza de hierro laminado en caliente.
- > El laminado en caliente aumenta la maleabilidad.
- > El lacado mejora las propiedades de rendimiento y previene su oxidación.

Características:

- > Barra redonda maciça de ferro laminado a quente.
- > A laminagem a quente aumenta a maleabilidade.
- > A lacagem melhora as propriedades de desempenho e evita a oxidação.

PERFIL EN T HIERRO L.C. PERFIL EM T FERRO L.C.

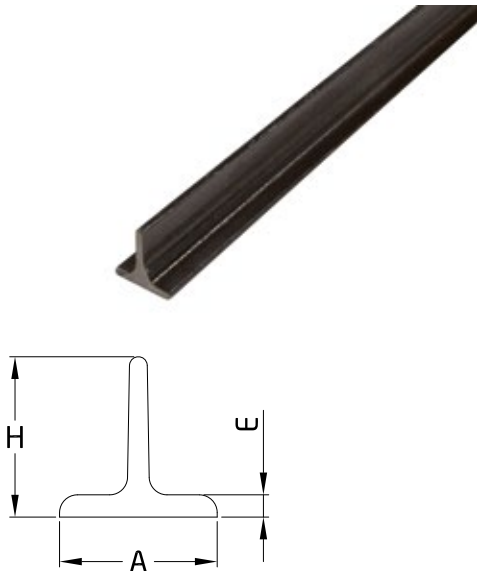

Acabado Acabamento	Medidas	A x H x E	Longitud Comprimento	Cod.				
	25 x 25 x 3,5 mm		1 m	20829		-	10	
			2 m	20830		-	5	
	Lacado	30 x 30 x 4 mm		1 m	20831		-	8
				2 m	20832		-	4
	35 x 35 x 4,5 mm		1 m	20833		-	6	
			2 m	20834		-	3	

Características:

- > Perfil en T de hierro laminado en caliente.
- > El laminado en caliente aumenta la maleabilidad.
- > El lacado mejora las propiedades de rendimiento y previene su oxidación.

Características:

- > Perfil em "T" de ferro laminado a quente.
- > A laminagem a quente aumenta a maleabilidade.
- > A lacagem melhora as propriedades de desempenho e evita a oxidação.

PLETINA HIERRO L.C. BARRA FERRO L.C.

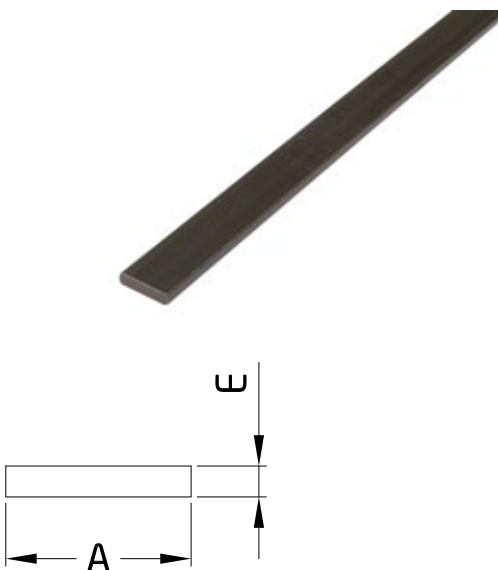

Acabado Acabamento	Medidas	A x E	Longitud Comprimento	Cod.				
	20 x 4 mm		1 m	20835		-	10	
			2 m	20836		-	10	
	Lacado	20 x 8 mm		1 m	20837		-	10
				2 m	20838		-	5
	30 x 5 mm		1 m	20839		-	10	
			2 m	20840		-	5	
	35 x 6 mm		1 m	20841		-	8	
			2 m	20842		-	4	
	40 x 6 mm		1 m	20843		-	6	
			2 m	20844		-	3	

Características:

- > Pletina de hierro laminado en caliente.
- > El laminado en caliente aumenta la maleabilidad.
- > El lacado mejora las propiedades de rendimiento y previene su oxidación.

Características:

- > Barra de ferro laminado a quente.
- > A laminagem a quente aumenta a maleabilidade.
- > A lacagem melhora as propriedades de desempenho e evita a oxidação.

ÂNGULO LADOS IGUALES ACERO INOX 18/8 ÂNGULO LADOS IGUAIS AÇO INOXIDÁVEL 18/8

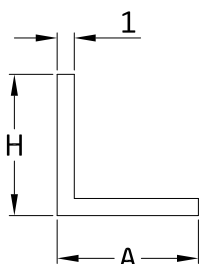
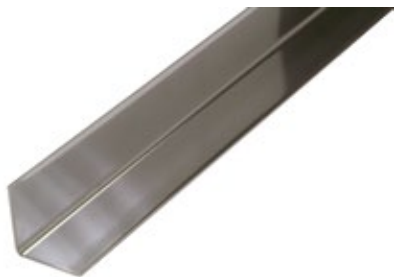

Acabado Acabamento	Medidas A x H	Longitud Comprimento	Cod.			
	15 x 15 mm	1 m	20845		-	10
		2 m	20848		-	10
Brillo Brilho	20 x 20 mm	1 m	20846		-	10
		2 m	21216		-	10
	25 x 25 mm	1 m	20847		-	10
		2 m	21217		-	10

Características:

- > Ângulo de lados iguais de acero inoxidable 18/8.
- > Alta resistencia a la corrosión y decoloración.
- > Apto para aplicaciones de uso en altas temperaturas.

Características:

- > Ângulo de lados iguais de aço inoxidável 18/8.
- > Elevada resistência à corrosão e à descoloração.
- > Adequado para aplicações a altas temperaturas.

ÂNGULO LADOS DESIGUALES ACERO INOX 18/8 ÂNGULO LADOS DESIGUAIS AÇO INOXIDÁVEL 18/8

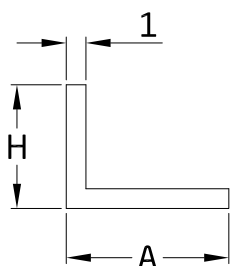

Acabado Acabamento	Medidas A x H	Longitud Comprimento	Cod.			
	20 x 10 mm	1 m	21218		-	10
		2 m	21220		-	10
Brillo Brilho	30 x 15 mm	1 m	21219		-	10
		2 m	21221		-	10

Características:

- > Ângulo de lados desiguales de acero inoxidable 18/8.
- > Alta resistencia a la corrosión y decoloración.
- > Apto para aplicaciones de uso en altas temperaturas.

Características:

- > Ângulo de lados desiguais de aço inoxidável 18/8.
- > Elevada resistência à corrosão e à descoloração.
- > Adequado para aplicações a altas temperaturas.

PERFIL EN U ACERO INOX 18/8 PERFIL EM U AÇO INOXIDÁVEL 18/8

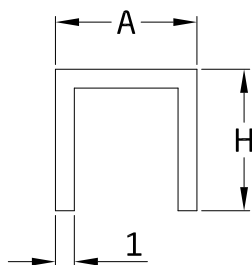

Acabado Acabamento	Medidas A x H	Longitud Comprimento	Cod.			
	10 x 10 mm	1 m	21222		-	10
		2 m	21225		-	10
Brillo Brilho	15 x 15 mm	1 m	21223		-	10
		2 m	21226		-	10
	20 x 20 mm	1 m	21224		-	10
		2 m	21227		-	10

Características:

- > Perfil en U de acero inoxidable 18/8.
- > Alta resistencia a la corrosión y decoloración.
- > Apto para aplicaciones de uso en altas temperaturas.

Características:

- > Perfil em U de aço inoxidável 18/8.
- > Elevada resistência à corrosão e à descoloração.
- > Adequado para aplicações a altas temperaturas.



PLETINA ACERO INOX 18/8 BARRA AÇO INOXIDÁVEL 18/8

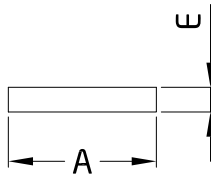

Acabado Acabamento	Medidas A x E	Longitud Comprimento	Cod.			
Brillo Brilho	15 x 1,5 mm	1 m	21294		-	10
		2 m	21297		-	10
	20 x 1,5 mm	1 m	21295		-	10
		2 m	21298		-	10
30 x 3 mm	1 m	21296		-	10	
	2 m	21299		-	10	

Características:

- > Pletina de acero inoxidable 18/8.
- > Alta resistencia a la corrosión y decoloración.
- > Apto para aplicaciones de uso en altas temperaturas.

Características:

- > Barra de aço inoxidável 18/8.
- > Elevada resistência à corrosão e à descoloração.
- > Adequado para aplicações a altas temperaturas.

TUBO CUADRADO ACERO INOX 18/8 TUBO QUADRADO AÇO INOXIDÁVEL 18/8

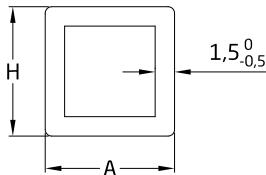

Acabado Acabamento	Medidas A x H	Longitud Comprimento	Cod.			
Brillo Brilho	15 x 15 mm	1 m	21300		-	10
		2 m	21303		-	10
	20 x 20 mm	1 m	21301		-	10
		2 m	21304		-	5
30 x 30 mm	1 m	21302		-	10	
	2 m	21305		-	5	

Características:

- > Tubo cuadrado de acero inoxidable 18/8.
- > Alta resistencia a la corrosión y decoloración.
- > Apto para aplicaciones de uso en altas temperaturas.

Características:

- > Tubo quadrado de aço inoxidável 18/8.
- > Elevada resistência à corrosão e à descoloração.
- > Adequado para aplicações a altas temperaturas.

TUBO REDONDO ACERO INOX 18/8 TUBO REDONDO AÇO INOXIDÁVEL 18/8

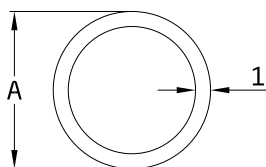

Acabado Acabamento	Medidas A	Longitud Comprimento	Cod.			
Brillo Brilho	Ø16 mm	1 m	21307		-	10
		2 m	21310		-	10
	Ø20 mm	1 m	21308		-	10
		2 m	21311		-	10

Características:

- > Tubo redondo de acero inoxidable 18/8.
- > Alta resistencia a la corrosión y decoloración.
- > Apto para aplicaciones de uso en altas temperaturas.

Características:

- > Tubo redondo de aço inoxidável 18/8.
- > Elevada resistência à corrosão e à descoloração.
- > Adequado para aplicações a altas temperaturas.



ÂNGULO LADOS IGUALES PVC ÂNGULO LADOS IGUAIS PVC

PVC

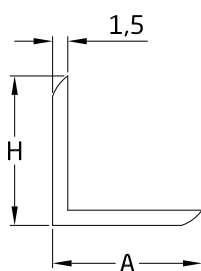

Acabado Acabamento	Medidas A x H	Longitud Comprimento	Cod.			
Blanco Branco	15 x 15 mm	1 m	20849		-	10
		2,5 m	20851		-	10
	20 x 20 mm	1 m	20853		-	10
		2,5 m	20860		-	10
	25 x 25 mm	1 m	20867		-	10
		2,5 m	20869		-	10
30 x 30 mm	1 m	20871		-	10	
	2,5 m	20872		-	10	
Cerezo Cerejeira	20 x 20 mm	1 m	20854		-	10
		2,5 m	20861		-	10
25 x 25 mm	1 m	21234		-	10	
	2,5 m	21241		-	10	
Gris satinado Cinzeno satinado	20 x 20 mm	1 m	21228		-	10
		2,5 m	21231		-	10
25 x 25 mm	1 m	21235		-	10	
	2,5 m	21242		-	10	
Haya Faia	20 x 20 mm	1 m	20855		-	10
		2,5 m	20862		-	10
25 x 25 mm	1 m	21236		-	10	
	2,5 m	21243		-	10	
Negro Preto	15 x 15 mm	1 m	20850		-	10
		2,5 m	20852		-	10
20 x 20 mm	1 m	20856		-	10	
	2,5 m	20863		-	10	
25 x 25 mm	1 m	20868		-	10	
	2,5 m	20870		-	10	
Nogal Nogueira	20 x 20 mm	1 m	20857		-	10
		2,5 m	20864		-	10
Nogal oscuro Nogueira escuro	20 x 20 mm	1 m	21229		-	10
		2,5 m	21232		-	10
25 x 25 mm	1 m	21237		-	10	
	2,5 m	21244		-	10	
Pino Pinho	20 x 20 mm	1 m	20858		-	10
		2,5 m	20865		-	10
25 x 25 mm	1 m	21238		-	10	
	2,5 m	21245		-	10	
Roble Carvalho	20 x 20 mm	1 m	20859		-	10
		2,5 m	20866		-	10
25 x 25 mm	1 m	21239		-	10	
	2,5 m	21246		-	10	
Sapelli	20 x 20 mm	1 m	21230		-	10
		2,5 m	21233		-	10
25 x 25 mm	1 m	21240		-	10	
	2,5 m	21247		-	10	

Características:

- > Ângulo de lados iguales de PVC.
- > El PVC tiene gran capacidad aislante, larga vida útil y es fácil de mecanizar.
- > Material muy ligero, robusto e higiénico.

Características:

- > Ângulo de PVC de faces iguais.
- > O PVC é altamente isolante, tem uma longa vida útil e é fácil de maquinar.
- > Material muito leve, robusto e higiénico.



BARRA RECTANGULAR PVC BARRA RECTANGULAR PVC

PVC

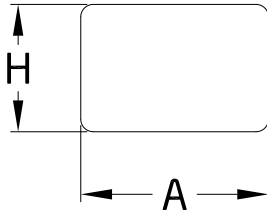

Acabado Acabamento	Medidas	A x H	Longitud Comprimento	Cod.			
Blanco Branco	8 x 6 mm		1 m	20873		-	10

Características:

- > Barra rectangular maciza de PVC.
- > El PVC tiene gran capacidad aislante, larga vida útil y es fácil de mecanizar.
- > Material muy ligero, robusto e higiénico.

Características:

- > Barra rectangular maciça de PVC.
- > O PVC é altamente isolante, tem uma longa vida útil e é fácil de maquinar.
- > Material muito leve, robusto e higiénico.

BARRA REDONDA PVC BARRA REDONDA PVC

PVC

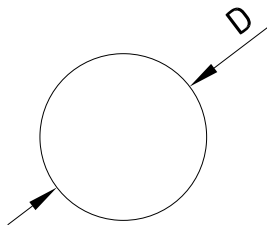

Acabado Acabamento	Medidas	D	Longitud Comprimento	Cod.			
Blanco Branco	Ø8 mm		1 m	20874		-	10

Características:

- > Barra redonda maciza de PVC.
- > El PVC tiene gran capacidad aislante, larga vida útil y es fácil de mecanizar.
- > Material muy ligero, robusto e higiénico.

Características:

- > Barra redonda maciça de PVC.
- > O PVC é altamente isolante, tem uma longa vida útil e é fácil de maquinar.
- > Material muito leve, robusto e higiénico.

GUÍA CORREDERA PVC GUIA DESLIZANTE PVC

PVC

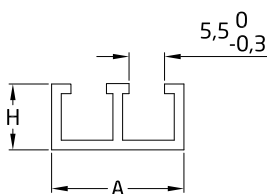

Acabado Acabamento	Medidas	A x H	Longitud Comprimento	Cod.			
Blanco Branco	15 x 6 mm		1 m	20875		-	10
			2,5 m	20876		-	10
	16 x 11 mm		1 m	20877		-	10
			2,5 m	20878		-	10

Características:

- > Guía corredera de PVC.
- > El PVC tiene gran capacidad aislante, larga vida útil y es fácil de mecanizar.
- > Material muy ligero, robusto e higiénico.

Características:

- > Guia deslizante de PVC.
- > O PVC é altamente isolante, tem uma longa vida útil e é fácil de maquinar.
- > Material muito leve, robusto e higiénico.



PERFILES Y CHAPAS
PERFIS E CHAPAS

PERFIL EN U PVC PERFIL EM U PVC

PVC

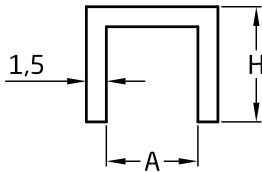

Acabado Acabamento	Medidas	A x H	Longitud Comprimento	Cod.			
Blanco Branco	10 x 10 mm		1 m	20879		-	10
			2,5 m	20880		-	10
	15 x 15 mm		1 m	20881		-	10
			2,5 m	20882		-	10
	19 x 19 mm		1 m	21249		-	10
			2,5 m	21251		-	10
Negro Preto	19 x 19 mm		1 m	21250		-	10

Características:

- > Perfil en U de PVC.
- > El PVC tiene gran capacidad aislante, larga vida útil y es fácil de mecanizar.
- > Material muy ligero, robusto e higiénico.

Características:

- > Perfil em "U" de PVC.
- > O PVC é altamente isolante, tem uma longa vida útil e é fácil de maquinar.
- > Material muito leve, robusto e higiénico.

SUJETAPAPELES PVC PVC BAGUETE ENCADERNAÇÃO

PVC

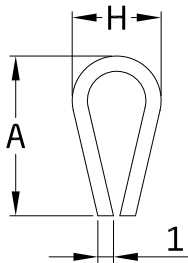

Acabado Acabamento	Medidas	A x H	Longitud Comprimento	Cod.			
Blanco Branco	15 x 6 mm		1 m	20883		-	10
			2,5 m	21248		-	10

Características:

- > Sujetapapeles de PVC.
- > El PVC tiene gran capacidad aislante, larga vida útil y es fácil de mecanizar.
- > Material muy ligero, robusto e higiénico.

Características:

- > Baguete encadernação de PVC.
- > O PVC é altamente isolante, tem uma longa vida útil e é fácil de maquinar.
- > Material muito leve, robusto e higiénico.

TUBO CUADRADO PVC TUBO QUADRADO PVC

PVC

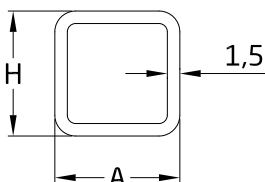

Acabado Acabamento	Medidas	A x H	Longitud Comprimento	Cod.			
Blanco Branco	15 x 15 mm		2,5 m	20884		-	10
	20 x 20 mm			20885		-	10

Características:

- > Tubo cuadrado de PVC.
- > El PVC tiene gran capacidad aislante, larga vida útil y es fácil de mecanizar.
- > Material muy ligero, robusto e higiénico.

Características:

- > Tubo quadrado de PVC.
- > O PVC é altamente isolante, tem uma longa vida útil e é fácil de maquinar.
- > Material muito leve, robusto e higiénico.

TUBO REDONDO PVC TUBO REDONDO PVC

PVC

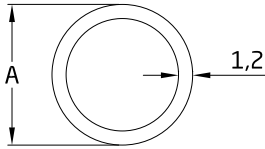

Acabado Acabamento	Medidas	A	Longitud Comprimento	Cod.			
Blanco Branco	Ø16 mm		2,5 m	20886		-	10

Características:

- > Tubo redondo de PVC.
- > El PVC tiene gran capacidad aislante, larga vida útil y es fácil de mecanizar.
- > Material muy ligero, robusto e higiénico.

Características:

- > Tubo redondo de PVC.
- > O PVC é altamente isolante, tem uma longa vida útil e é fácil de maquinar.
- > Material muito leve, robusto e higiénico.

UNIÓN H LADOS IGUALES PVC UNIÃO H LADOS IGUAIS PVC

PVC

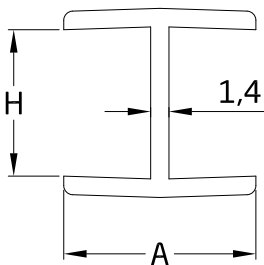

Acabado Acabamento	Medidas	A x H	Longitud Comprimento	Cod.			
Blanco Branco	17 x 4 mm		1 m	20887		-	10
			2,5 m	20888		-	10
	20 x 16 mm		1 m	20889		-	10
			2,5 m	20890		-	10
20 x 19 mm		1 m	20891		-	10	

Características:

- > Unión H de lados iguales de PVC.
- > El PVC tiene gran capacidad aislante, larga vida útil y es fácil de mecanizar.
- > Material muy ligero, robusto e higiénico.

Características:

- > União "H" lados iguais de PVC.
- > O PVC é altamente isolante, tem uma longa vida útil e é fácil de maquinar.
- > Material muito leve, robusto e higiénico.

UNIÓN H LADOS DESIGUALES PVC UNIÃO H LADOS DESIGUAIS PVC

PVC

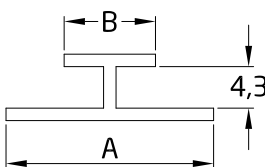

Acabado Acabamento	Medidas	A x H	Longitud Comprimento	Cod.			
Blanco Branco	25 x 11 mm		1 m	20893		-	10
			2,5 m	20894		-	10

Características:

- > Unión H de lados desiguales de PVC.
- > El PVC tiene gran capacidad aislante, larga vida útil y es fácil de mecanizar.
- > Material muy ligero, robusto e higiénico.

Características:

- > União "H" lados desiguais de PVC.
- > O PVC é altamente isolante, tem uma longa vida útil e é fácil de maquinar.
- > Material muito leve, robusto e higiénico.



PERFILES Y CHAPAS
PERFIS E CHAPAS

JUNTA PVC CRISTAL PARED MOD. 230 JUNTA PVC VIDRO PARES MOD. 230

PVC

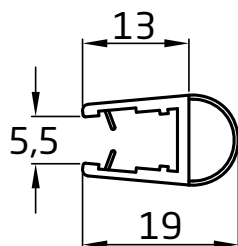

Acabado

Acabamento

Longitud

Comprimento

Cod.



Transparente

2 m

21774



-

6

2,5 m

23222



-

6

Características:

- > Perfil burbuja de goma para mampara de ducha.
- > Adecuado para paneles de vidrio de 6 a 8 mm de grosor.
- > Recortable para adaptarse a las dimensiones de la mampara de ducha.

Características:

- > Perfil de bolha de borracha para divisórias de duche.
- > Adequado para painéis de vidro de 6 a 8 mm de espessura.
- > Pode ser cortado para se adaptar às dimensões da divisória de duche.

JUNTA PVC VIERTEAGUAS SIMPLE VIDRIO MOD. 240 JUNTA PVC VERTE ÁGUAS SIMPLES VIDRO MOD. 240

PVC

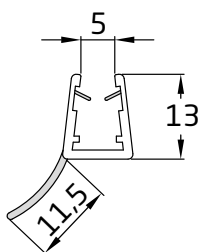

Acabado

Acabamento

Longitud

Comprimento

Cod.



Transparente

2 m

21775



-

6

2,5 m

23223



-

6

Características:

- > Perfil vierteaguas de goma con lengüeta simple.
- > Adecuado para paneles de vidrio de 6 a 8 mm de grosor.
- > Recortable para adaptarse a las dimensiones de la mampara de ducha.

Características:

- > Perfil de borracha com um único pano.
- > Adequado para painéis de vidro de 6 a 8 mm de espessura.
- > Pode ser cortado para se adaptar às dimensões da divisória de duche.

JUNTA PVC VIERTEAGUAS DOBLE VIDRIO MOD. 241 JUNTA PVC VERTE ÁGUAS DUPLA VIDRO MOD. 241

PVC

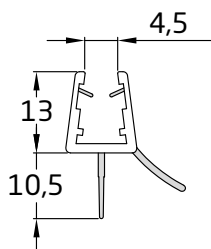

Acabado

Acabamento

Longitud

Comprimento

Cod.



Transparente

2 m

21776



-

6

2,5 m

23224



-

6

Características:

- > Perfil vierteaguas de goma con doble lengüeta.
- > Adecuado para paneles de vidrio de 6 a 8 mm de grosor.
- > Recortable para adaptarse a las dimensiones de la mampara de ducha.

Características:

- > Perfil de borracha com dupla pano.
- > Adequado para painéis de vidro de 6 a 8 mm de espessura.
- > Pode ser cortado para se adaptar às dimensões da divisória de duche.

JUNTA PVC CRUCE HOJAS VIDRIO MOD. 250 JUNTA PVC CRUZAMIENTO FOLHAS VIDRO MOD. 250

PVC

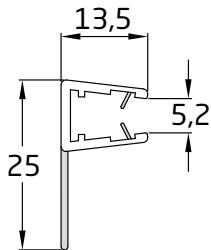

Acabado Acabamento	Longitud Comprimento	Cod.		
Transparente	2 m	21777		6
	2,5 m	23225		6

Características:

- > Junta vertical para puerta corredera de ducha.
- > Se instala entre una puerta de ducha corredera y el panel fijo.
- > Adecuado para paneles de vidrio de 6 a 8 mm de grosor.
- > Recortable para adaptarse perfectamente a las dimensiones de la mampara del baño.

Características:

- > Junta vertical para porta deslizante de duche.
- > Para instalar entre uma porta de correr de duche e o painel fixo.
- > Adequado para painéis de vidro de 6 a 8 mm de espessura.
- > Pode ser cortado para se adaptar perfeitamente às dimensões da divisória de duche.

JUNTA PVC CIERRE IMÁN VIDRIO MOD. 260 - 261 JUNTA PVC FECHA IMÃ VIDRO MOD. 260 - 261

PVC

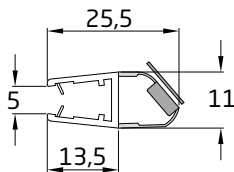

Mod.	Acabado Acabamento	Medidas	Cod.				
260	Transparente	2 m	Polaridad Norte/Sur Polaridade Norte/Sul	21778		-	10
		2,5 m	Polaridad Norte/Sur Polaridade Norte/Sul	23226		-	10
261	Transparente	2 m	Polaridad Sur/Norte Polaridade Sul/Norte	21779		-	10
		2,5 m	Polaridad Sur/Norte Polaridade Sul/Norte	23227		-	10

Características:

- > Junta de cierre magnética de 45°.
- > Fijación verticalmente en la puerta.
- > (ángulo de cierre de 180°).
- > Polaridad norte/sur (cód.21778 y 23226).
- > Polaridad sur/norte (cód.21779 y 23227).
- > Adecuadas para mamparas de ducha de cristal de 5 a 8 mm de grosor.

Características:

- > Selo de fecho magnético de 45°.
- > Fixação vertical na porta (ângulo de fecho de 180°).
- > Polaridade norte/sul (cód. 21778 e 23226).
- > Polaridade sul/norte (cód.21779 e 23227).
- > Adequado para divisórias de duche em vidro de 5 a 8 mm de espessura.

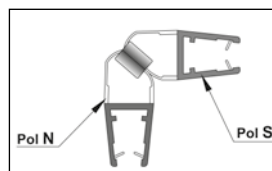

> Montaje 90°

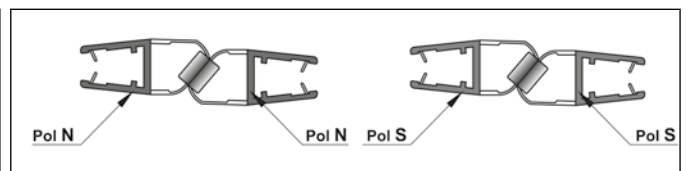

> Montaje 180°



PERFILES Y CHAPAS
PERFIS E CHAPAS

VARILLA ROSCADA BARRA ROSCADA

VARILLA ROSCADA ACERO ZINCADO BARRA ROSCADA AÇO ZINCADO

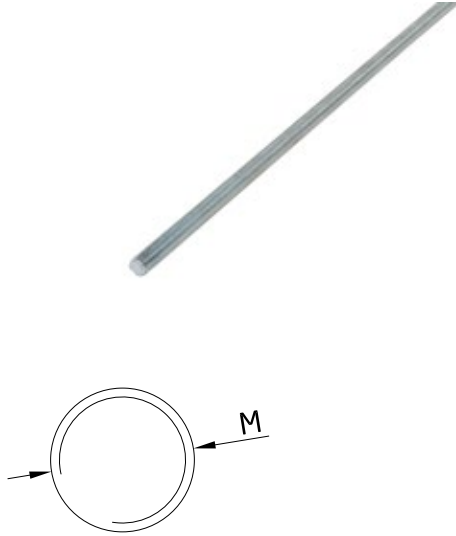

Acabado Acabamento	Longitud Comprimento	Medidas	M	Cod.		
Zincado	1 m	M4	21253		-	20
		M5	21254		-	20
		M6	21255		-	20
		M8	21256		-	10
		M10	21257		-	10
		M12	21258		-	10
		M14	21259		-	5
		M16	21260		-	5
		M18	21261		-	3
		M20	21262		-	3

Características:

- > Varilla roscada de acero zincado.
- > Indicada para roscar elementos de fijación.

Características:

- > Vareta roscada em aço zincado.
- > Adequado para fixadores roscados.

PERFILES PARA ALICATADO PERFIS PARA ALICATADO

PERFIL REMATE PVC MOD. 253 PERFIL REMATE PVC MOD. 253

PVC

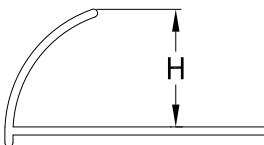

Acabado Acabamento	Longitud Comprimento	Medidas	H	Cod.		
Beige	2,5 m	8 mm	22420		-	10
		10 mm	22423		-	10
Blanco Branco	2,5 m	8 mm	22421		-	10
		10 mm	22424		-	10
Gris Cinzento	2,5 m	8 mm	22422		-	10
		10 mm	22425		-	10

Características:

- > Perfil de remate en PVC.
- > Para proteger las aristas externas de los revestimientos de cerámica.

Características:

- > Perfil de remate em PVC.
- > Para proteger as arestas externas dos revestimentos de cerâmica.

CONECTOR 3 VÍAS PVC MOD. 253B CONECTOR 3 VIAS PVC MOD. 253B

PVC

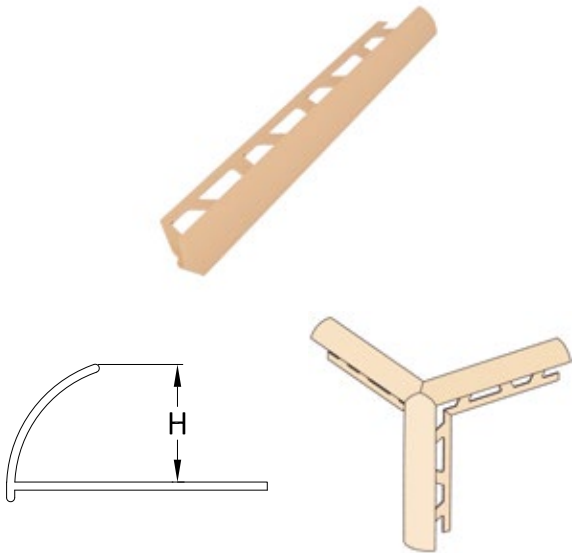

Acabado Acabamento	Medidas	H	Cod.			
Beige	8 mm		22436	1 ud.	5	-
	10 mm		22439	1 ud.	5	-
Blanco Branco	8 mm		22437	1 ud.	5	-
	10 mm		22440	1 ud.	5	-
Gris Cinzento	8 mm		22438	1 ud.	5	-
	10 mm		22441	1 ud.	5	-

Características:

- > Conector de 3 vías para perfil de remate en PVC.
- > Para proteger las aristas externas de los revestimientos de cerámica.

Características:

- > Conector de 3 vías para perfil de remate em PVC.
- > Para proteger as arestas externas dos revestimentos de cerâmica.

CONECTOR 2 VÍAS PVC MOD. 253C CONECTOR 2 VIAS PVC MOD. 253C

PVC

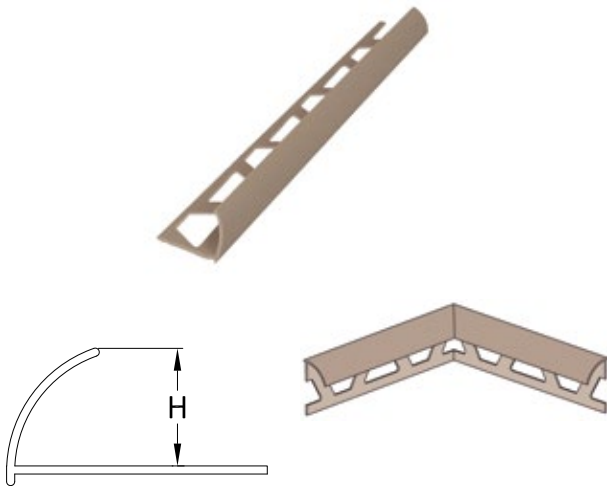

Acabado Acabamento	Medidas	H	Cod.			
Beige	8 mm		22452	1 ud.	5	-
	10 mm		22455	1 ud.	5	-
Blanco Branco	8 mm		22453	1 ud.	5	-
	10 mm		22456	1 ud.	5	-
Gris Cinzento	8 mm		22454	1 ud.	5	-
	10 mm		22457	1 ud.	5	-

Características:

- > Conector de 2 vías para perfil de remate en PVC.
- > Para proteger las aristas externas de los revestimientos de cerámica.

Características:

- > Conector de 2 vías para perfil de remate em PVC.
- > Para proteger as arestas externas dos revestimentos de cerâmica.

PERFIL REMATE ALUMINIO MOD. 254 PERFIL REMATE ALUMÍNIO MOD. 254

AL
ALUMINIO

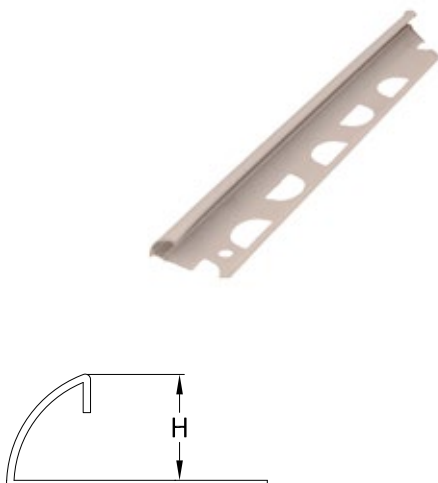

Acabado Acabamento	Medidas	H	Cod.			
Blanco Branco	8 mm		22426		-	10
	10 mm		22427		-	10
Plata brillo Prata brilho	8 mm		22428		-	10
	10 mm		22431		-	10
Plata satinado Prata satinado	8 mm		22427		-	10
	10 mm		22430		-	10

Características:

- > Perfil de remate en aluminio.
- > Para proteger las aristas externas de los revestimientos de cerámica.

Características:

- > Perfil de remate em alumínio.
- > Para proteger as arestas externas dos revestimentos de cerâmica.



PERFILES Y CHAPAS
PERFIS E CHAPAS

CONECTOR 3 VÍAS ALUMINIO MOD. 254B CONECTOR 3 VIAS ALUMÍNIO MOD. 254B

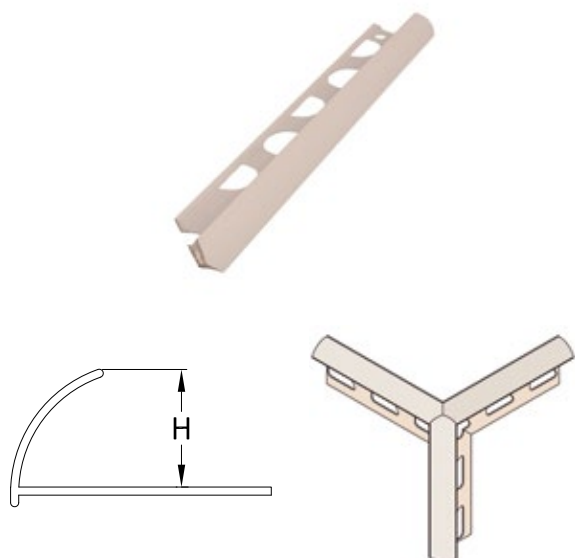

Acabado Acabamento	Medidas H	Cod.		
Blanco Branco	8 mm	22442	1 ud.	5
	10 mm	22445	1 ud.	5
Plata brillo Prata brilho	8 mm	22444	1 ud.	5
	10 mm	22447	1 ud.	5
Plata satinado Prata satinado	8 mm	22443	1 ud.	5
	10 mm	22446	1 ud.	5

Características:

- > Conector de 3 vías para perfil de remate en aluminio.
- > Para proteger las aristas externas de los revestimientos de cerámica.

Características:

- > Conector de 3 vías para perfil de remate em alumínio.
- > Para proteger as arestas externas dos revestimentos de cerâmica.

CONECTOR 2 VÍAS ALUMINIO MOD. 254C CONECTOR 2 VIAS ALUMÍNIO MOD. 254C

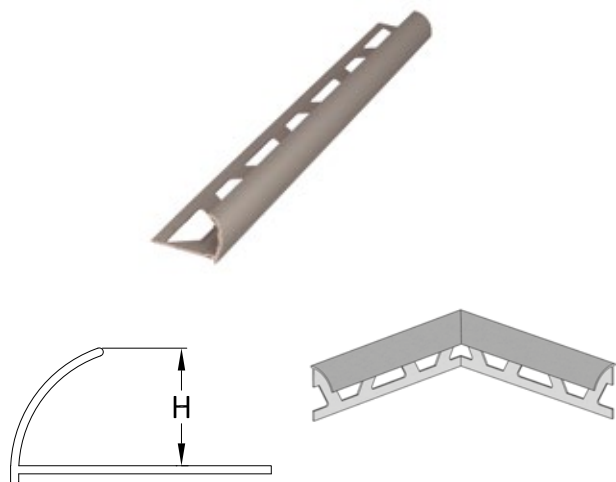

Acabado Acabamento	Medidas H	Cod.		
Blanco Branco	8 mm	22458	1 ud.	5
	10 mm	22461	1 ud.	5
Plata brillo Prata brilho	8 mm	22460	1 ud.	5
	10 mm	22463	1 ud.	5
Plata satinado Prata satinado	8 mm	22459	1 ud.	5
	10 mm	22462	1 ud.	5

Características:

- > Conector de 2 vías para perfil de remate en aluminio.
- > Para proteger las aristas externas de los revestimientos de cerámica.

Características:

- > Conector de 2 vias para perfil de remate em alumínio.
- > Para proteger as arestas externas dos revestimentos de cerâmica.

PERFIL REMATE ACERO INOX 18/8 MOD. 257 PERFIL REMATE AÇO INOXIDÁVEL 18/8 MOD. 257



Acabado Acabamento	Medidas H	Cod.		
Brillo Brilho	8 mm	22433		5
	10 mm	22435		5
Satinado	8 mm	22432		5
	10 mm	22434		5

Características:

- > Perfil de remate en acero inoxidable 18/8.
- > Para proteger las aristas externas de los revestimientos de cerámica.

Características:

- > Perfil de remate em aço inoxidável 18/8.
- > Para proteger as arestas externas dos revestimentos de cerâmica.

CONECTOR 3 VÍAS ACERO INOX 18/8 MOD. 257B CONECTOR 3 VIAS AÇO INOXIDÁVEL 18/8 MOD. 257B

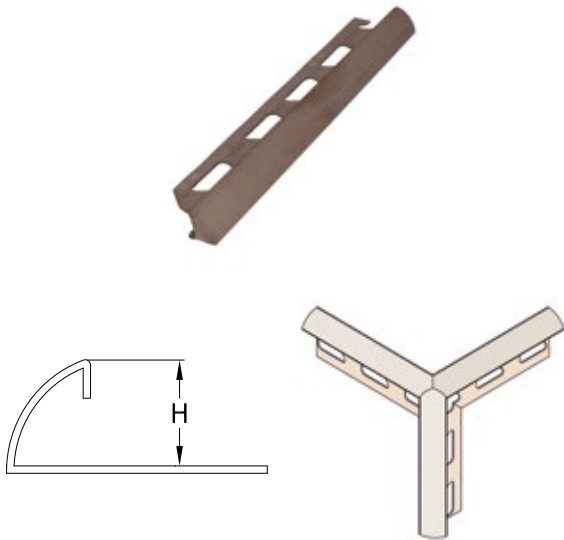

Acabado Acabamento	Medidas	H	Cod.			
Brillo Brilho	8 mm		22449	1 ud.	5	-
	10 mm		22451	1 ud.	5	-
Satinado	8 mm		22448	1 ud.	5	-
	10 mm		22450	1 ud.	5	-

Características:

- > Conector de 3 vías para perfil de remate en acero inoxidable 18/8.
- > Para proteger las aristas externas de los revestimientos de cerámica.

Características:

- > Conector de 3 vias para perfil de remate em aço inoxidável 18/8.
- > Para proteger as arestas externas dos revestimentos de cerâmica.

CONECTOR 2 VÍAS ACERO INOX 18/8 MOD. 257C CONECTOR 2 VIAS AÇO INOXIDÁVEL 18/8 MOD. 257C

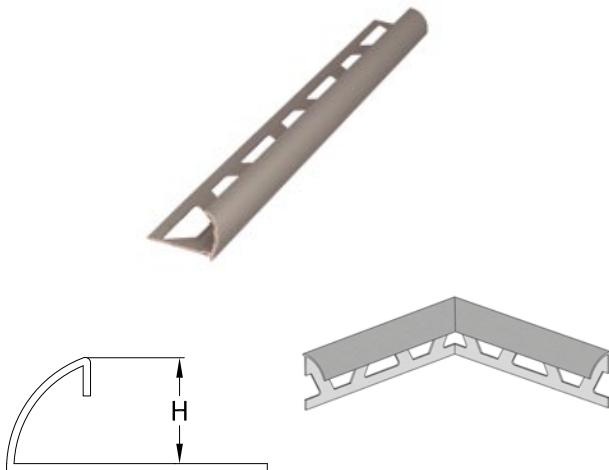

Acabado Acabamento	Medidas	H	Cod.			
Brillo Brilho	8 mm		22465	1 ud.	5	-
	10 mm		22467	1 ud.	5	-
Satinado	8 mm		22464	1 ud.	5	-
	10 mm		22466	1 ud.	5	-

Características:

- > Conector de 2 vías para perfil de remate en acero inoxidable 18/8.
- > Para proteger las aristas externas de los revestimientos de cerámica.

Características:

- > Conector de 2 vias para perfil de remate em aço inoxidável 18/8.
- > Para proteger as arestas externas dos revestimentos de cerâmica.



PERFIL ESCOCIA PVC MOD. 081V PERFIL ESCÓCIA PVC MOD. 081V

PVC

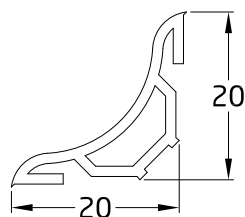

Acabado Acabamento	Medidas	Longitud Comprimento	Cod.		
Beige	20 x 20 mm	2,5 m	22468		10
Blanco Branco	20 x 20 mm	2,5 m	22469		10
Gris Cinzento	20 x 20 mm	2,5 m	22470		10

Características:
 > Perfil de mediacaña en PVC para juntas higiénicas de baños y duchas.
 > Resistente a rayos UVA, arañazos y detergentes.

Características:
 > Perfil de meia cana em PVC para juntas higiénicas de banhos e duchas.
 > Resistente aos raios UVA, arranhões, detergentes, etc.

PERFIL ESCOCIA PVC MOD. 081VAD PERFIL ESCÓCIA PVC MOD. 081VAD

PVC

ADHESIVO

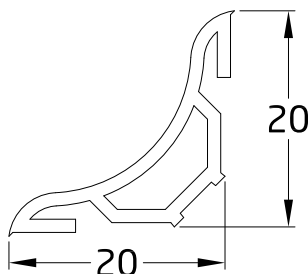

Acabado Acabamento	Medidas	Longitud Comprimento	Cod.		
Beige	20 x 20 mm	2,5 m	22471		10
Blanco Branco	20 x 20 mm	2,5 m	22472		10
Gris Cinzento	20 x 20 mm	2,5 m	22473		10

Características:
 > Perfil de mediacaña en PVC para juntas higiénicas de baños y duchas.
 > Resistente a rayos UVA, arañazos y detergentes.
 > Con adhesivo.

Características:
 > Perfil de meia cana em PVC para juntas higiénicas de banhos e duchas.
 > Resistente aos raios UVA, arranhões, detergentes, etc.
 > Com adesivo.

CONECTOR ESCOCIA 3 VÍAS PVC MOD. 081Z CONECTOR ESCÓCIA 3 VIAS PVC MOD. 081Z

PVC

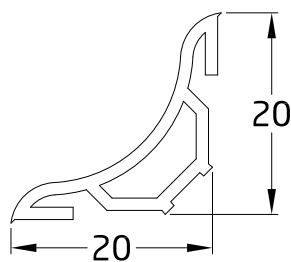

Acabado Acabamento	Medidas	Cod.		
Beige	20 x 20 mm	22474	1 ud.	5
Blanco Branco	20 x 20 mm	22475	1 ud.	5
Gris Cinzento	20 x 20 mm	22476	1 ud.	5

Características:
 > Conector de 3 vías para perfil escocia en PVC para juntas higiénicas de baños y duchas.
 > Resistente a rayos UVA, arañazos y detergentes.

Características:
 > Conector de 3 vias para perfil de escócia em PVC para juntas higiénicas de banhos e duchas.
 > Resistente aos raios UVA, arranhões, detergentes, etc.

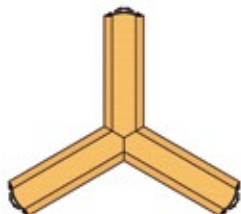

CONECTOR ESCOCIA 3 VÍAS PVC MOD. 081ZAD CONECTOR ESCÓCIA 3 VIAS PVC MOD. 081ZAD

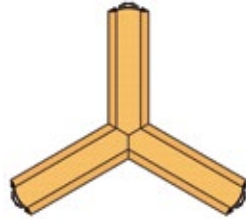
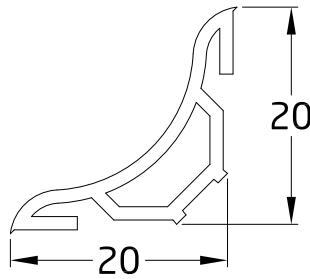

Acabado Acabamento	Medidas	Cod.			
Beige	20 x 20 mm	22477	1 ud.	5	-
Blanco Branco	20 x 20 mm	22478	1 ud.	5	-
Gris Cinzento	20 x 20 mm	22479	1 ud.	5	-

Características:

- > Conector de 3 vías para perfil escocia en PVC para juntas higiénicas de baños y duchas.
- > Resistente a rayos UVA, arañazos y detergentes.
- > Con adhesivo.

Características:

- > Conector de 3 vías para perfil de escócia em PVC para juntas higiénicas de banhos e duchas.
- > Resistente aos raios UVA, arranhões, detergentes, etc.
- > Com adesivo.

CONECTOR ESCOCIA 2 VÍAS PVC MOD. 081U CONECTOR ESCÓCIA 2 VIAS PVC MOD. 081U

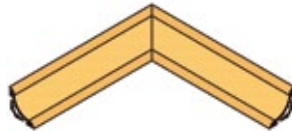
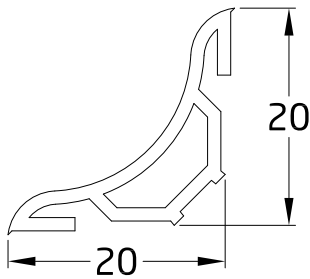

Acabado Acabamento	Medidas	Cod.			
Beige	20 x 20 mm	22480	1 ud.	5	-
Blanco Branco	20 x 20 mm	22481	1 ud.	5	-
Gris Cinzento	20 x 20 mm	22482	1 ud.	5	-

Características:

- > Conector de 2 vías para perfil escocia en PVC para juntas higiénicas de baños y duchas.
- > Resistente a rayos UVA, arañazos y detergentes.

Características:

- > Conector de 2 vías para perfil de escócia em PVC para juntas higiénicas de banhos e duchas.
- > Resistente aos raios UVA, arranhões, detergentes, etc.

CONECTOR ESCOCIA 2 VÍAS PVC MOD. 081UAD CONECTOR ESCÓCIA 2 VIAS PVC MOD. 081UAD

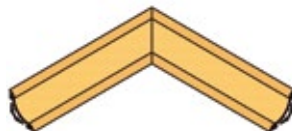
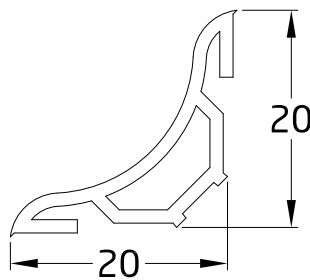

Acabado Acabamento	Medidas	Cod.			
Beige	20 x 20 mm	22483	1 ud.	5	-
Blanco Branco	20 x 20 mm	22484	1 ud.	5	-
Gris Cinzento	20 x 20 mm	22485	1 ud.	5	-

Características:

- > Conector de 2 vías para perfil escocia en PVC para juntas higiénicas de baños y duchas.
- > Resistente a rayos UVA, arañazos y detergentes.
- > Con adhesivo.

Características:

- > Conector de 2 vías para perfil de escócia em PVC para juntas higiénicas de banhos e duchas.
- > Resistente aos raios UVA, arranhões, detergentes, etc.
- > Com adesivo.

TERMINAL ESCOCIA MOD. 081B TERMINAL ESCÓCIA PVC MOD. 081B

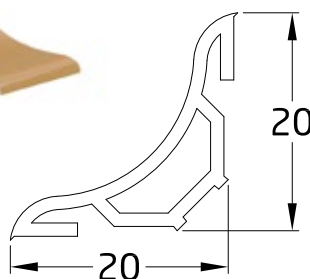

Acabado Acabamento	Medidas	Cod.			
Beige	20 x 20 mm	22486	2 ud.	5	-
Gris Cinzento	20 x 20 mm	22488	2 ud.	5	-

Características:

- > Terminal para perfil escocia en PVC para juntas higiénicas de baños y duchas.
- > Resistente a rayos UVA, arañazos y detergentes.

Características:

- > Terminal para perfil de escócia em PVC para juntas higiénicas de banhos e duchas.
- > Resistente aos raios UVA, arranhões, detergentes, etc.

PERFIL GUARDACANTOS PERFIL GUARDA CANTOS

PERFIL GUARDACANTOS ACERO MOD. 2199 PERFIL GUARDA CANTOS ACERO MOD. 2199

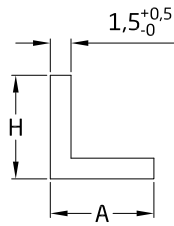

Acabado Acabamento	Medidas	A x H	Longitud Comprimento	Cod.		
Galvanizado	30 x 30 mm		2 m	22494		10

Características:

- > Perfil guardacantos en acero.
- > Para la protección de esquinas.

Características:

- > Perfil guarda cantos em aço.
- > Para a proteção de esquinas.

PERFIL GUARDACANTOS ACERO MOD. 2200 PERFIL GUARDA CANTOS ACERO MOD. 2200

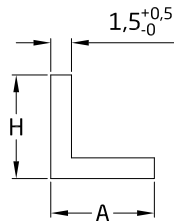

Acabado Acabamento	Medidas	A x H	Longitud Comprimento	Cod.		
Galvanizado	25 x 25 mm		2 m	22493		10

Características:

- > Perfil guardacantos en acero.
- > Para la protección de esquinas.

Características:

- > Perfil guarda cantos em aço.
- > Para a proteção de esquinas.

ÁNGULO RANURADO ACERO MOD. 2040 ÂNGULO RANHURADO AÇO MOD. 2040

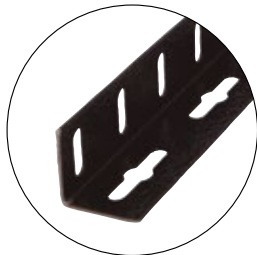
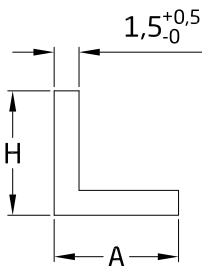

Acabado Acabamento	Longitud Comprimento	Medidas	A x H	Cod.		
Blanco Branco	2 m	25 x 25 mm		22495		5
		35 x 35 mm		22498		5
Galvanizado	2 m	25 x 25 mm		22496		5
		35 x 35 mm		22499		5
Gris Cinzento	2 m	25 x 25 mm		22497		5
		35 x 35 mm		22500		5

Características:

- > Ángulo ranurado en acero.
- > Para el montaje de sistemas de estanterías.

Características:

- > Ângulo ranhurado em aço.
- > Para a montagem de sistemas de prateleiras.

CHAPAS CHAPAS

CHAPA LISA DE HIERRO CHAPA LISA DE FERRO

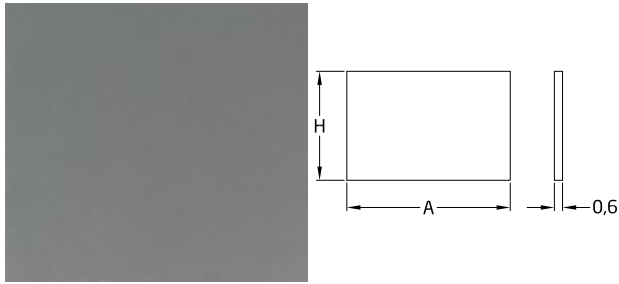

Acabado Acabamento	Medidas A x H	Cod.			
Bruto	250 x 500 mm	20942		-	5
	500 x 500 mm	20943		-	5
	1000 x 500 mm	20944		-	5
Galvanizado	250 x 500 mm	20945		-	5
	500 x 500 mm	20946		-	5
	1000 x 500 mm	20947		-	5

Características:

- > Chapa lisa de hierro.
- > Múltiples usos y aplicaciones.

Características:

- > Chapa de ferro lisa.
- > Múltiplas utilizações e aplicações.

CHAPA CUADROS DE HIERRO CHAPA QUADRADOS DE FERRO

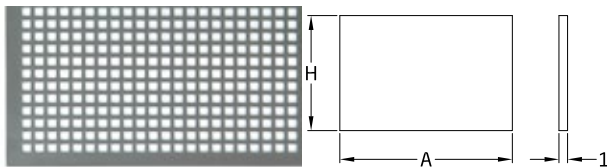

Acabado Acabamento	Trama	Medidas A x H	Cod.			
Bruto	5,5 mm	250 x 500 mm	20948		-	5
		500 x 500 mm	20949		-	5
		1000 x 500 mm	20950		-	3

Características:

- > Chapa a cuadros en hierro.
- > Múltiples usos y aplicaciones.

Características:

- > Chapa aos quadrados em ferro.
- > Múltiplas utilizações e aplicações.

CHAPA METAL EXPANDIDO CHAPA METAL EXPANDIDO

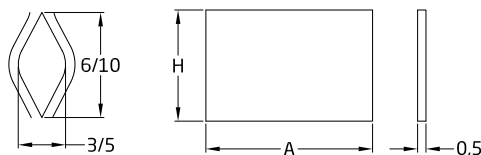
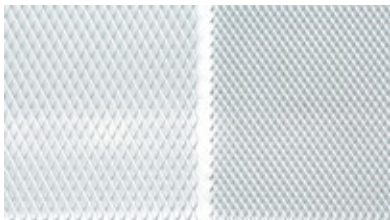

Acabado Acabamento	Trama	Medidas A x H	Cod.			
Natural	6 x 3 mm	250 x 500 mm	20951		-	5
		500 x 500 mm	20952		-	5
		1000 x 500 mm	20953		-	5
	10 x 5 mm	250 x 500 mm	20954		-	5
		500 x 500 mm	20955		-	5
		1000 x 500 mm	20956		-	5

Características:

- > Chapa de metal expandido con trama.
- > Múltiples usos y aplicaciones.

Características:

- > Chapa com trama de metal expandido.
- > Múltiplas utilizações e aplicações.

CHAPA DAMERO ALUMINIO CHAPA QUADRICULADO ALUMÍNIO

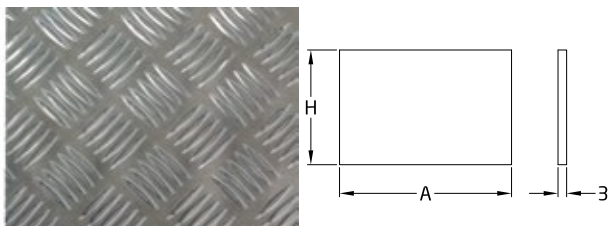

Acabado Acabamento	Medidas A x H	Cod.			
Natural	250 x 500 mm	21152		-	5
	500 x 500 mm	21154		-	5
	1000 x 500 mm	21156		-	3

Características:

- > Chapa damero de aluminio.
- > Superficie empalillada para mejorar la adherencia.
- > Múltiples usos y aplicaciones.

Características:

- > Chapa de aluminio rugoso.
- > Superfície com ranhuras para melhorar a aderência.
- > Múltiplas utilizações e aplicações.

CHAPA LISA ALUMINIO CHAPA LISA ALUMÍNIO

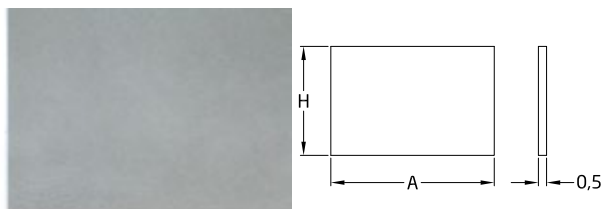

Acabado Acabamento	Medidas A x H	Cod.		
Blanco Branco	500 x 250 mm	20963		5
	500 x 500 mm	20966		5
	1000 x 500 mm	20969		5
	1000 x 250 mm	21158		5
Natural	500 x 250 mm	20965		5
	500 x 500 mm	20968		5
	1000 x 500 mm	20971		5
	1000 x 250 mm	21160		5
Oro Ouro	500 x 250 mm	20964		5
	500 x 500 mm	20967		5
	1000 x 500 mm	20970		5
	1000 x 250 mm	21159		5

Características:

- > Chapa lisa de aluminio.
- > Se puede mecanizar fácilmente.
- > Múltiples usos y aplicaciones.

Características:

- > Chapa lisa em alumínio.
- > Pode ser facilmente maquinado.
- > Múltiplas utilizações e aplicações.

CHAPA DECORADA ALUMINIO CHAPA DECORADA ALUMÍNIO

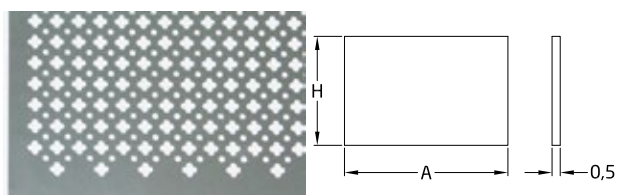

Acabado Acabamento	Medidas A x H	Cod.		
Oro Ouro	500 x 250 mm	20957		5
	500 x 500 mm	20959		5
	1000 x 500 mm	20961		5
Plata Prata	250 x 500 mm	20958		5
	500 x 500 mm	20960		5
	1000 x 500 mm	20962		5

Características:

- > Chapa decorada de aluminio.
- > Se puede mecanizar fácilmente.
- > Múltiples usos y aplicaciones.

Características:

- > Chapa decorada em alumínio.
- > Pode ser facilmente maquinado.
- > Múltiplas utilizações e aplicações.

CHAPA LISA ACERO INOX 18/8 CHAPA LISA AÇO INOXIDÁVEL 18/8

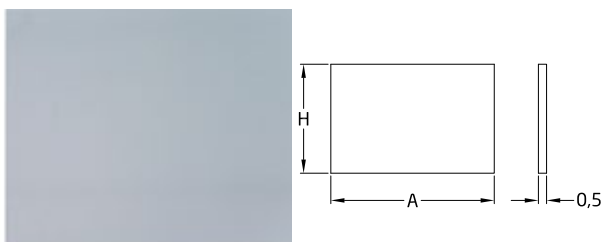

Acabado Acabamento	Medidas A x H	Cod.		
Mate	500 x 250 mm	21153		5
	500 x 500 mm	21155		5
	1000 x 500 mm	21157		5
	1000 x 250 mm	21161		5

Características:

- > Chapa lisa de acero inoxidable 18/8.
- > Alta resistencia a la corrosión y decoloración.
- > Múltiples usos y aplicaciones.

Características:

- > Chapa de aço inoxidável 18/8 lisa.
- > Elevada resistência à corrosão e à descoloração.
- > Múltiplas utilizações e aplicações.

JUNQUILLO MOD. 20 QUARTO DE VARETA MOD. 20

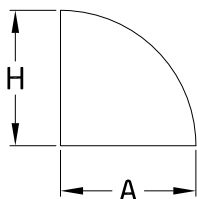

	Longitud Comprimento	Medidas	A x H	Cod.		
Pino gallego Pinho marítimo	2,5 m	10 x 10 mm		21404		30
		13 x 13 mm		21405		20
		18 x 18 mm		21406		15
Pino melis Pinho comum	2,45 m	10 x 10 mm		21407		30
		13 x 13 mm		21408		20
		18 x 18 mm		21409		15

Características:

- > Junquillo de madera de pino.
- > Múltiples usos y aplicaciones en trabajos de suelos, puertas y ventanas.
- > El pino es un material versátil que se puede cortar y pintar fácilmente.

Características:

- > Quarto de vareta de madeira.
- > Múltiplas utilizações e aplicações em pavimentos, portas e janelas.
- > O pinho é um material versátil que pode ser facilmente cortado e pintado.

JUNQUILLO MEDIA CAÑA MOD. 30 MEIA VARETA MOD. 30

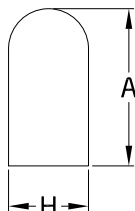

	Longitud Comprimento	Medidas	A x H	Cod.		
Pino gallego Pinho marítimo	2,5 m	10 x 9 mm		21410		30
		15 x 9 mm		21411		20
		20 x 9 mm		21412		20
Pino melis Pinho comum	2,45 m	10 x 9 mm		21413		30
		15 x 9 mm		21414		20
		20 x 9 mm		21415		20

Características:

- > Junquillo de madera de pino.
- > Múltiples usos y aplicaciones en trabajos de suelos, puertas y ventanas.
- > El pino es un material versátil que se puede cortar y pintar fácilmente.

Características:

- > Meia vareta de madeira.
- > Múltiplas utilizações e aplicações em pavimentos, portas e janelas.
- > O pinho é um material versátil que pode ser facilmente cortado e pintado.

CANTONERA MOD. 40 CANTONEIRA MOD. 40

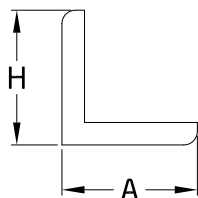

	Longitud Comprimento	Medidas	A x H	Cod.		
Pino gallego Pinho marítimo	2,5 m	25 x 25 mm		21416		20
		35 x 35 mm		21417		10
Pino melis Pinho comum	2,45 m	25 x 25 mm		21418		20
		35 x 35 mm		21419		10

Características:

- > Cantonera de madera de pino.
- > Protege las esquinas de golpes y rozaduras.
- > El pino es un material versátil que se puede cortar y pintar fácilmente.

Características:

- > Cantoneira de madeira.
- > Protege os cantos contra choques e riscos.
- > O pinho é um material versátil que pode ser facilmente cortado e pintado.



RINCONERA MOD. 50 APLICADOR CANTOS MOD. 50

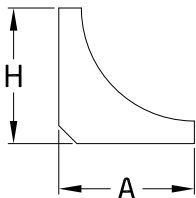

	Longitud Comprimento	Medidas A x H	Cod.			
Pino gallego Pinho marítimo	2,5 m	15 x 15 mm	21420		-	20
		20 x 20 mm	21421		-	10
		27 x 27 mm	21422		-	10
Pino melis Pinho comum	2,45 m	15 x 15 mm	21423		-	20
		20 x 20 mm	21424		-	10
		27 x 27 mm	21425		-	10

Características:

- > Rinconera de madera de pino.
- > Múltiples usos y aplicaciones en trabajos de suelos, puertas y ventanas.
- > El pino es un material versátil que se puede cortar y pintar fácilmente.

Características:

- > Aplicador cantos de madeira.
- > Múltiplas utilizações e aplicações em pavimentos, portas e janelas.
- > O pinho é um material versátil que pode ser facilmente cortado e pintado.

MOLDURA DECORATIVA MOD. 60 MOLDAGEM DECORATIVA MOD. 60

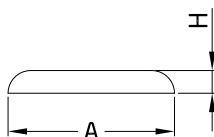

	Longitud Comprimento	Medidas A x H	Cod.			
Pino gallego Pinho marítimo	2,5 m	25 x 6 mm	21426		-	20
		30 x 6 mm	21427		-	20
		35 x 6 mm	21428		-	20
		40 x 6 mm	21429		-	10
		45 x 6 mm	21430		-	10
Pino melis Pinho comum	2,45 m	25 x 6 mm	21431		-	20
		30 x 6 mm	21432		-	20
		35 x 6 mm	21433		-	20
		40 x 6 mm	21434		-	10
		45 x 6 mm	21435		-	10
Haya Faia	2,5 m	25 x 6 mm	21436		-	20
		30 x 6 mm	21437		-	20
		35 x 6 mm	21438		-	20
		40 x 6 mm	21439		-	10
		45 x 6 mm	21440		-	10
Sapelli	2,2 m	25 x 6 mm	21441		-	20
		30 x 6 mm	21442		-	20
		35 x 6 mm	21443		-	20
		40 x 6 mm	21444		-	10
		45 x 6 mm	21445		-	10

Características:

- > Moldura decorativa de madera.
- > Múltiples usos y aplicaciones en trabajos de suelos, puertas y ventanas.
- > Cantos redondeados.

Características:

- > Moldura decorativa de madeira.
- > Múltiplas utilizações e aplicações em pavimentos, portas e janelas.
- > Cantos arredondados.

REDONDO MOD. 80 REDONDO MOD. 80

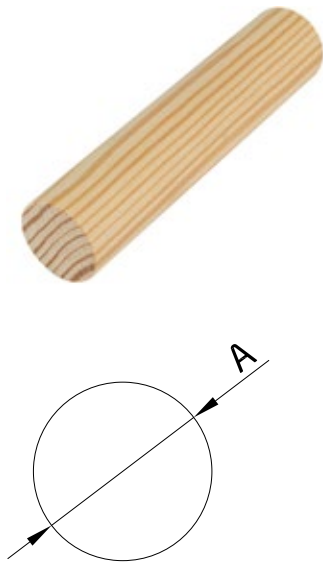

	Longitud Comprimento	Medidas A	Cod.			
Pino gallego Pinho marítimo	2,5 m	Ø10 mm	21456		-	40
		Ø12 mm	21457		-	30
		Ø14 mm	21458		-	20
		Ø17 mm	21459		-	20
		Ø20 mm	21460		-	15
		Ø25 mm	21461		-	15
		Ø30 mm	21462		-	9
		Ø34 mm	21463		-	4
Pino melis Pinho comum	2,45 m	Ø10 mm	21464		-	40
		Ø12 mm	21465		-	30
		Ø14 mm	21466		-	20
		Ø17 mm	21467		-	20
		Ø20 mm	21468		-	15
		Ø25 mm	21469		-	15
		Ø30 mm	21470		-	9
		Ø34 mm	21471		-	4
Haya Faia	2,5 m	Ø10 mm	21472		-	40
		Ø12 mm	21473		-	30
		Ø14 mm	21474		-	20
		Ø17 mm	21475		-	20
		Ø20 mm	21476		-	15
		Ø25 mm	21477		-	15
		Ø30 mm	21478		-	9
		Ø34 mm	21479		-	4

Características:

- > Redondo de madera.
- > Múltiples usos y aplicaciones.
- > Se puede cortar y pintar fácilmente.

Características:

- > Redondo de madeira.
- > Múltiplas utilizações e aplicações.
- > Pode ser facilmente cortada e pintada.

REDONDO ESTRIADO MOD. 81 VARETA ESTRIADO MOD. 81



	Longitud Comprimento	Medidas A	Cod.			
Haya Faia	1 m	Ø6 mm	24411		-	20
		Ø8 mm	24412		-	20
		Ø10 mm	24413		-	20
		Ø12 mm	24414		-	10
		Ø14 mm	24415		-	10
		Ø16 mm	24416		-	10









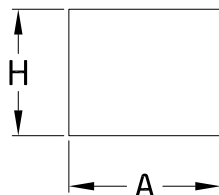







































Características:

- > Varilla de madera maciza de haya.
- > Acabado acanalado y pulido.
- > Resistente y duradera.

Características:

- > Haste em madeira de faia maciça.
- > Acabamento ranhurado e polido.
- > Resistente e duradouro.



	Longitud Comprimento	Medidas A x H	Cod.			
Pino gallego Pinho marítimo	2,5 m	10 x 9 mm	21480		-	40
		15 x 9 mm	21481		-	20
		15 x 15 mm	21482		-	20
		20 x 9 mm	21483		-	20
		20 x 15 mm	21484		-	15
		20 x 20 mm	21485		-	10
		25 x 15 mm	21486		-	10
		25 x 20 mm	21487		-	10
		30 x 9 mm	21488		-	20
		30 x 15 mm	21489		-	10
		30 x 20 mm	21490		-	6
		35 x 9 mm	21491		-	16
		35 x 15 mm	21492		-	10
		35 x 20 mm	21493		-	5
		40 x 9 mm	21494		-	16
		40 x 15 mm	21495		-	10
		40 x 20 mm	21496		-	6
		50 x 9 mm	21497		-	10
		60 x 9 mm	21498		-	10
		70 x 9 mm	21499		-	5
90 x 9 mm	21500		-	5		
Abeto	2,7 m	22 x 22 mm	21501		-	10
		30 x 15 mm	21502		-	10
		30 x 20 mm	21503		-	6
		30 x 30 mm	21504		-	6
		35 x 35 mm	21505		-	4
		40 x 20 mm	21506		-	6
		40 x 30 mm	21507		-	4
		40 x 35 mm	21508		-	4
		40 x 40 mm	21509		-	4
		45 x 30 mm	21510		-	4
		45 x 45 mm	21511		-	4
		60 x 20 mm	21512		-	5
		60 x 30 mm	21513		-	4
		60 x 40 mm	21514		-	3
		70 x 20 mm	21515		-	5
		70 x 30 mm	21516		-	3
		70 x 35 mm	21517		-	2
		70 x 40 mm	21518		-	2
		90 x 20 mm	21519		-	3
		90 x 30 mm	21520		-	3
		90 x 35 mm	21521		-	2
		90 x 40 mm	21522		-	2
		140 x 20 mm	21523		-	3
		140 x 40 mm	21524		-	2
		180 x 20 mm	21525		-	2

Características:

- > Listón de madera maciza con acabado cepillado.
- > Material versátil que se puede cortar y pintar fácilmente.
- > Múltiples usos y aplicaciones.

Características:

- > Tira de madeira maciça com acabamento escovado.
- > Material versátil que pode ser facilmente cortado e pintado.
- > Múltiplas utilizações e aplicações.

TAPETA MOD. 70 RIPAS MOD. 70

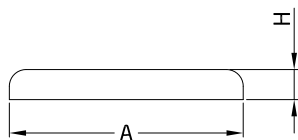

	Longitud Comprimento	Medidas A x H	Cod.			
Sapelli	2,2 m	70 x 9 mm	21452		-	5
		90 x 9 mm	21453		-	5
Roble Carvalho	2,15 m	70 x 9 mm	21454		-	5
	2,45 m	90 x 9 mm	21455		-	5
Pino melis Pinho comun	2,15 m	70 x 9 mm	21448		-	5
	2,2 m	90 x 9 mm	21449		-	5
Pino gallego Pinho marítimo	2,5 m	70 x 9 mm	21446		-	5
		90 x 9 mm	21447		-	5
Haya Faia	2,2 m	70 x 9 mm	21450		-	5
		90 x 9 mm	21451		-	5

Características:

- > Tapeta de madera.
- > Múltiples usos y aplicaciones en trabajos de suelos, puertas y ventanas.
- > Cantos redondeados.

Características:

- > Ripa de madeira.
- > Múltiplas utilizações e aplicações em pavimentos, portas e janelas.
- > Cantos arredondados.

PERFILES MDF PERFIS MDF

CANTONERA MDF Y MELAMINA CANTONEIRA MDF E MELAMINA

MDF

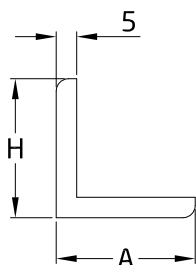

Acabado Acabamento	Longitud Comprimento	Medidas A x H	Cod.			
Blanco Branco	2,44 m	25 x 25 mm	21554		-	10
		35 x 35 mm	21562		-	10
Haya Faia	2,44 m	25 x 25 mm	21555		-	10
		35 x 35 mm	21563		-	10
Roble Carvalho	2,44 m	25 x 25 mm	21556		-	10
		35 x 35 mm	21564		-	10
Sapelli	2,44 m	25 x 25 mm	21557		-	10
		35 x 35 mm	21565		-	10

Características:

- > Cantonera de MDF y melamina.
- > Protege las esquinas de golpes y rozaduras.
- > Cantos redondeados.

Características:

- > Cantoneira de MDF e melamina.
- > Protege os cantos contra choques e riscos.
- > Cantos arredondados.

CANTONERA MDF Y MELAMINA ADHESIVA CANTONEIRA MDF E MELAMINA ADESIVO

MDF

ADHESIVO

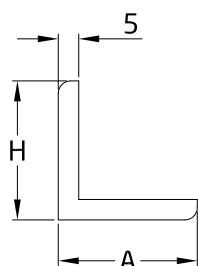

Acabado Acabamento	Longitud Comprimento	Medidas A x H	Cod.			
Blanco Branco	2,44 m	25 x 25 mm	21558		-	10
		35 x 35 mm	21566		-	10
Haya Faia	2,44 m	25 x 25 mm	21559		-	10
		35 x 35 mm	21567		-	10
Roble Carvalho	2,44 m	25 x 25 mm	21560		-	10
		35 x 35 mm	21568		-	10
Sapelli	2,44 m	25 x 25 mm	21561		-	10
		35 x 35 mm	21569		-	10

Características:

- > Cantonera de MDF y melamina.
- > Protege las esquinas de golpes y rozaduras.
- > Cantos redondeados.

Características:

- > Cantoneira de MDF e melamina.
- > Protege os cantos contra choques e riscos.
- > Cantos arredondados.

TAPETA MDF Y CHAPA NATURAL BATENTE/ARO DE MDF E CHAPA NATURAL

MDF

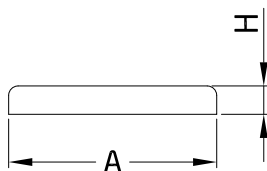

Acabado Acabamento	Longitud Comprimento	Medidas A x H	Cod.			
Bruto	2,23 m	70 x 10 mm	21570		-	10
		80 x 10 mm	21571		-	10
		80 x 12 mm	21572		-	6
Haya Faia	2,23 m	80 x 10 mm	21617		-	10
		80 x 12 mm	21618		-	6
Roble Carvalho	2,23 m	80 x 10 mm	21619		-	10
		80 x 12 mm	21620		-	6
Sapelli	2,23 m	80 x 10 mm	21621		-	10
		80 x 12 mm	21622		-	6

Características:

- > Tapeta de MDF recubierto de chapa natural barnizada.
- > Para construcción de puertas.
- > Cantos redondeados.

Características:

- > Batente de MDF revestido a folha de madeira natural envernizada.
- > Para a construção de portas.
- > Cantos arredondados.

TAPETA MDF Y PAPEL MELAMÍNICO BATENTE/ARO DE MDF E PAPEL MELAMÍNICO

MDF

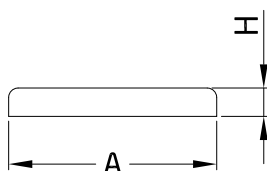

Acabado Acabamento	Longitud Comprimento	Medidas A x H	Cod.			
Haya Faia	2,23 m	70 x 9 mm	21574		-	10
		80 x 9 mm	21578		-	10
		80 x 12 mm	21582		-	6
Prelacado blanco Prelacado branco	2,23 m	70 x 9 mm	21573		-	10
		80 x 9 mm	21577		-	10
		80 x 12 mm	21581		-	6
Roble Carvalho	2,23 m	70 x 9 mm	21575		-	10
		80 x 9 mm	21579		-	10
		80 x 12 mm	21583		-	6
Sapelli	2,23 m	70 x 9 mm	21576		-	10
		80 x 9 mm	21580		-	10
		80 x 12 mm	21584		-	6

Características:

- > Tapeta de MDF y papel melamínico.
- > Para construcción de puertas.
- > Cantos redondeados.

Características:

- > Tapajuntas de MDF revestida de papel melamínico.
- > Para a construção de portas.
- > Cantos arredondados.



PERFILES Y CHAPAS
PERFIS E CHAPAS

GALCE DE MDF Y CHAPA NATURAL BATENTE/ARO DE MDF E CHAPA NATURAL

MDF

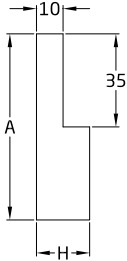

Acabado Acabamento	Longitud Comprimento	Medidas A x H	Cod.			
Bruto	2,2 m	70 x 20 mm	21585		-	10
		90 x 20 mm	21589		-	5
		110 x 20 mm	21593		-	5
		140 x 20 mm	21597		-	3
Haya Faia	2,2 m	70 x 20 mm	21586		-	10
		90 x 20 mm	21590		-	5
		110 x 20 mm	21594		-	5
		140 x 20 mm	21598		-	3
Roble Carvalho	2,2 m	70 x 20 mm	21587		-	10
		90 x 20 mm	21591		-	5
		110 x 20 mm	21595		-	5
		140 x 20 mm	21599		-	3
Sapelli	2,2 m	70 x 20 mm	21588		-	10
		90 x 20 mm	21592		-	5
		110 x 20 mm	21596		-	5
		140 x 20 mm	21600		-	3

Características:

- > Galce de MDF con chapa de madera natural.
- > Para construcción de puertas.
- > Cantos redondeados.

Características:

- > Batente de MDF revestido a folha de madeira natural envernizada.
- > Para a construção de portas.
- > Cantos arredondados.

GALCE DE MDF Y PAPEL MELAMÍNICO BATENTE/ARO DE MDF E PAPEL MELAMÍNICO

MDF

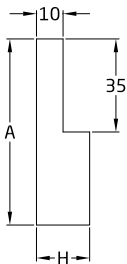

Acabado Acabamento	Longitud Comprimento	Medidas A x H	Cod.			
Blanco Branco	2,2 m	70 x 20 mm	21601		-	10
		90 x 20 mm	21602		-	5
		110 x 20 mm	21603		-	5
		140 x 20 mm	21604		-	3

Características:

- > Galce de MDF recubierto de papel melamínico.
- > Para construcción de puertas.
- > Cantos redondeados.

Características:

- > Batente de MDF e papel melamínico.
- > Para a construção de portas.
- > Cantos arredondados.



PERFILES Y CHAPAS
PERFIS E CHAPAS

RODAPIÉ DE MDF Y CHAPA NATURAL RODAPÉ DE MDF E CHAPA NATURAL

MDF

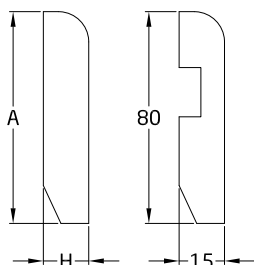

Acabado Acabamento	Longitud Comprimento	Medidas A x H	Cod.			
Bruto	2,23 m	70 x 10 mm	21605		-	10
		80 x 15 mm	21608		-	10
		90 x 13 mm	21611		-	10
Haya vaporizada Faia vaporizado	2,23 m	70 x 10 mm	21606		-	10
		80 x 15 mm	21609		-	10
		90 x 13 mm	21612		-	10
Roble Carvalho	2,23 m	70 x 10 mm	21607		-	10
		80 x 15 mm	21610		-	10
		90 x 13 mm	21613		-	10

Características:

- > Rodapié de MDF y chapa natural.
- > El rodapié tapa la junta generada entre el suelo y la pared y protege de golpes.
- > La medida de 80 tiene un hueco para pasar cables.

Características:

- > Rodapé de MDF.
- > O rodapé cobre o espaço entre o chão e a parede e protege contra choques.
- > O tamanho 80 tem um orifício para a passagem dos cabos.

RODAPIÉ DE MDF Y MELAMINA RODAPÉ DE MDF E MELAMINA

MDF

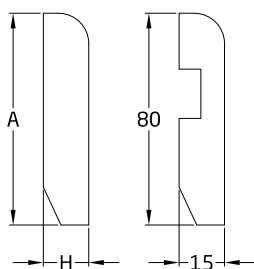

Acabado Acabamento	Longitud Comprimento	Medidas A x H	Cod.			
Prelacado blanco Prelacado branco	2,23 m	70 x 10 mm	21614		-	10
		80 x 15 mm	21615		-	10
		90 x 13 mm	21616		-	10

Características:

- > Rodapié de MDF y chapa natural.
- > El rodapié tapa la junta generada entre el suelo y la pared y protege de golpes.
- > La medida de 80 tiene un hueco para pasar cables.

Características:

- > Rodapé de MDF.
- > O rodapé cobre o espaço entre o chão e a parede e protege contra choques.
- > O tamanho 80 tem um orifício para a passagem dos cabos.



POLEAS, CADENAS Y CUERDA ROLDANAS CORRENTE E CORDA



POLEAS, CADENAS Y CUERDA
ROLDANAS CORRENTE E CORDA

Poleas	642
Accesorios cadena.....	649
Cadena	649
Cuerda y accesorios	652

<i>Roldanas.....</i>	<i>642</i>
<i>Acessórios para corrente e cabos.....</i>	<i>649</i>
<i>Correntes de segurança</i>	<i>649</i>
<i>Cordas e acessórios.....</i>	<i>652</i>



POLEA PLÁSTICO MOD. 1 ROLDANA DE PLÁSTICO MOD. 1

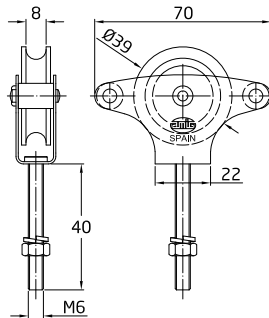
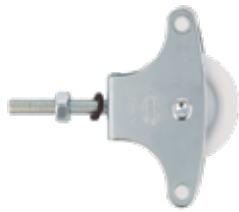

Acabado	Medidas	Cod.		
Acabamento				
Zincado	M6 x 40 mm	371		25
		787	2 ud.	10

Características:

- > Polea de acero con roldana de plástico de Ø 39 mm.
- > Incluye tornillo de sujeción y guías.
- > Para tendederos de ropa.

Características:

- > Roldana de aço com roldana de plástico de Ø 39 mm.
- > Com parafuso de fixação e com guias.
- > Para estendais.

POLEA METÁLICA MOD. 3 ROLDANA DE METAL MOD. 3

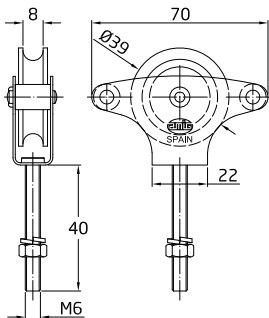
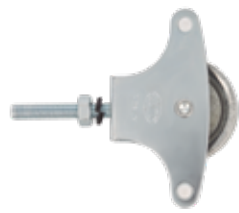

Acabado	Medidas	Cod.		
Acabamento				
Zincado	M6 x 40 mm	719		25
		1065	2 ud.	10

Características:

- > Polea de acero con roldana metálica de Ø 39 mm.
- > Incluye tornillo de sujeción y guías.
- > Para tendederos de ropa.

Características:

- > Roldana de aço com roldana metálica de Ø 39 mm.
- > Com parafuso de fixação e com guias.
- > Para estendais.

POLEA PLÁSTICO MOD. 11 ROLDANA DE PLÁSTICO MOD. 11

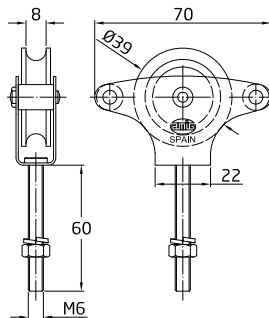
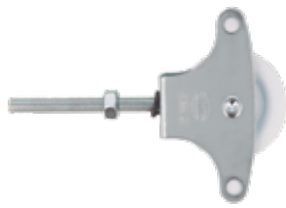

Acabado	Medidas	Cod.		
Acabamento				
Zincado	M6 x 60 mm	858		25
		1067	2 ud.	10

Características:

- > Polea de acero con roldana de plástico de Ø 39 mm.
- > Incluye tornillo de sujeción y guías.
- > Para tendederos de ropa.

Características:

- > Roldana de aço com roldana de plástico de Ø 39 mm.
- > Com parafuso de fixação e com guias.
- > Para estendais.

POLEA METÁLICA MOD. 12 ROLDANA DE METAL MOD. 12

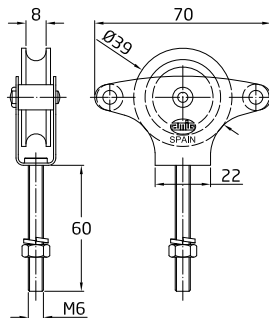
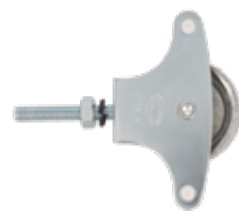

Acabado	Medidas	Cod.		
Acabamento				
Zincado	M6 x 60 mm	859		25
		1068	2 ud.	10

Características:

- > Polea de acero con roldana metálica de Ø 39 mm.
- > Incluye tornillo de sujeción y guías.
- > Para tendederos de ropa.

Características:

- > Roldana de aço com roldana metálica de Ø 39 mm.
- > Com parafuso de fixação e com guias.
- > Para estendais.

POLEA PLÁSTICO MOD. 101 ROLDANA DE PLÁSTICO MOD. 101

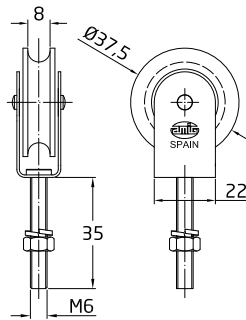

Acabado	Medidas	Cod.		
Acabamento				
Zincado	M6 x 35 mm	17206		25 200

Características:

- > Polea de acero con roldana de plástico de Ø 37,5 mm.
- > Con tornillo de sujeción y sin guías.
- > Para tendederos de ropa.

Características:

- > Roldana de aço com roldana de plástico de Ø 37,5 mm.
- > Com parafuso de fixação e sem guias.
- > Para estendais.

POLEA METÁLICA MOD. 103 ROLDANA DE METAL MOD. 103

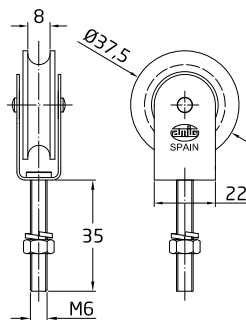

Acabado	Medidas	Cod.		
Acabamento				
Zincado	M6 x 35 mm	17207		25 200

Características:

- > Polea de acero con roldana metálica de Ø 37,5 mm.
- > Con tornillo de sujeción y sin guías.
- > Para tendederos de ropa.

Características:

- > Roldana de aço com roldana metálica de Ø 37,5 mm.
- > Com parafuso de fixação e sem guias.
- > Para estendais.

POLEA PLÁSTICO MOD. 111 ROLDANA DE PLÁSTICO MOD. 111

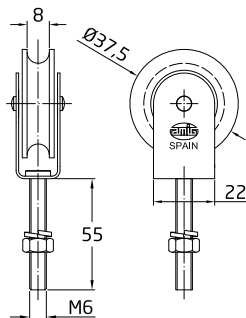

Acabado	Medidas	Cod.		
Acabamento				
Zincado	M6 x 55 mm	17208		25 200

Características:

- > Polea de acero con roldana de plástico de Ø 37,5 mm.
- > Con tornillo de sujeción y sin guías.
- > Para tendederos de ropa.

Características:

- > Roldana de aço com roldana de plástico de Ø 37,5 mm.
- > Com parafuso de fixação e sem guias.
- > Para estendais.

POLEA METÁLICA MOD. 113 ROLDANA DE METAL MOD. 113

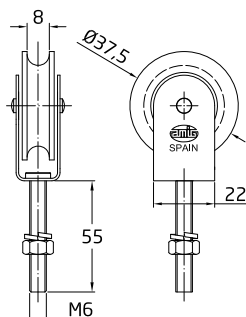

Acabado	Medidas	Cod.		
Acabamento				
Zincado	M6 x 55 mm	17209		25 200

Características:

- > Polea de acero con roldana metálica de Ø 37,5 mm.
- > Con tornillo de sujeción y sin guías.
- > Para tendederos de ropa.

Características:

- > Roldana de aço com roldana metálica de Ø 37,5 mm.
- > Com parafuso de fixação e sem guias.
- > Para estendais.



POLEA PLÁSTICO MOD. 2 ROLDANA DE PLÁSTICO MOD. 2

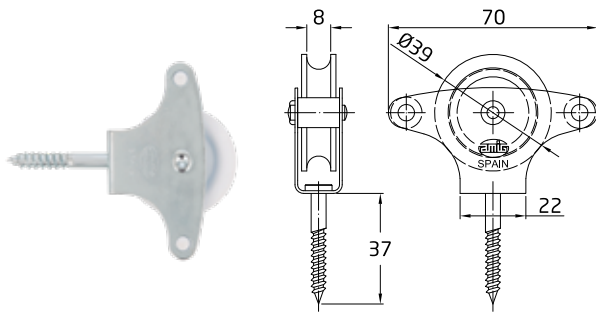

Acabado	Medidas	Cod.		
Acabamento				
Zincado	Ø39 mm	372		25
		788	2 ud.	10

Características:

- > Polea de acero con roldana de plástico de Ø 39 mm.
- > Incluye tirafondo de sujeción y guías.
- > Para tendederos de ropa.

Características:

- > Roldana de aço com roldana de plástico de Ø 39 mm.
- > Com parafuso de fixação e com guias.
- > Para estendais.

POLEA METÁLICA MOD. 4 ROLDANA DE METAL MOD. 4

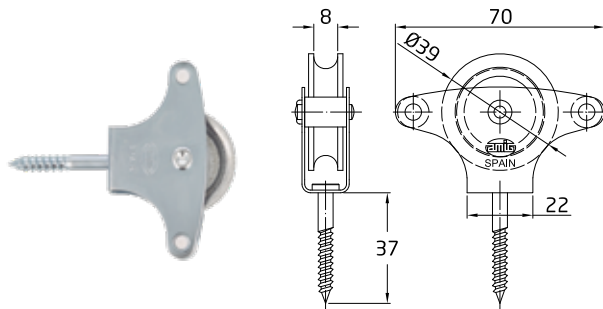

Acabado	Medidas	Cod.		
Acabamento				
Zincado	Ø39 mm	692		25
		1066	2 ud.	10

Características:

- > Polea de acero con roldana metálica de Ø 39 mm.
- > Incluye tirafondo de sujeción y guías.
- > Para tendederos de ropa.

Características:

- > Roldana de aço com roldana metálica de Ø 39 mm.
- > Com parafuso de fixação e com guias.
- > Para estendais.

POLEA PLÁSTICO MOD. 301 ROLDANA DE PLÁSTICO MOD. 301

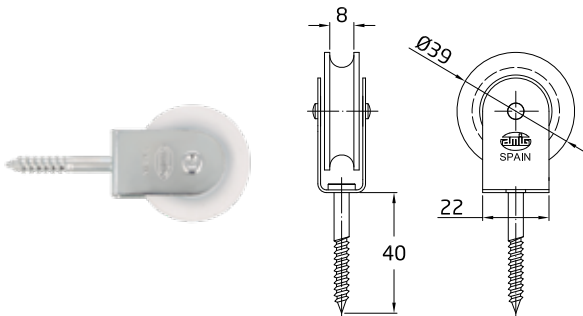

Acabado	Medidas	Cod.		
Acabamento				
Zincado	Ø39 mm	17210		25

Características:

- > Polea de acero con roldana de plástico de Ø 39 mm.
- > Con tirafondo de sujeción y sin guías.
- > Para tendederos de ropa.

Características:

- > Roldana de aço com polia de plástico de Ø 39 mm.
- > Com parafuso de fixação e sem guias.
- > Para estendais.

POLEA METÁLICA MOD. 303 ROLDANA DE METAL MOD. 303

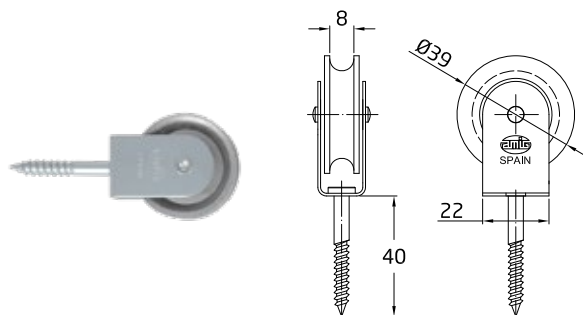

Acabado	Medidas	Cod.		
Acabamento				
Zincado	Ø39 mm	17211		25

Características:

- > Polea de acero con roldana metálica de Ø 39 mm.
- > Con tirafondo de sujeción y sin guías.
- > Para tendederos de ropa.

Características:

- > Roldana de aço com polia metálica de Ø 39 mm.
- > Com parafuso de fixação e sem guias.
- > Para estendais.

POLEA PLÁSTICO MOD. 5 ROLDANA DE PLÁSTICO MOD. 5

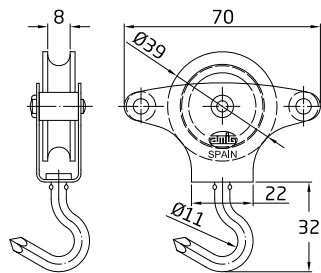

Acabado	Medidas	Cod.		
Acabamento				
Zincado	Ø39 mm	658		25
		8159		10

Características:

- > Polea de acero con roldana de plástico de Ø 39 mm.
- > Incluye gancho de sujeción y guías.
- > Para tendederos de ropa.

Características:

- > Roldana de aço com polia de plástico de Ø 39 mm.
- > Com gancho de fixação e com guias.
- > Para estendais.

POLEA METÁLICA MOD. 6 ROLDANA DE METAL MOD. 6

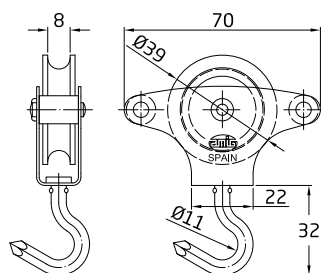

Acabado	Medidas	Cod.		
Acabamento				
Zincado	Ø39 mm	659		25
		8160		10

Características:

- > Polea de acero con roldana metálica de Ø 39 mm.
- > Incluye gancho de sujeción y guías.
- > Para tendederos de ropa.

Características:

- > Roldana de aço com polia metálica de Ø 39 mm.
- > Com gancho de fixação e com guias.
- > Para estendais.

POLEA PLÁSTICO MOD. 7 ROLDANA DE PLÁSTICO MOD. 7

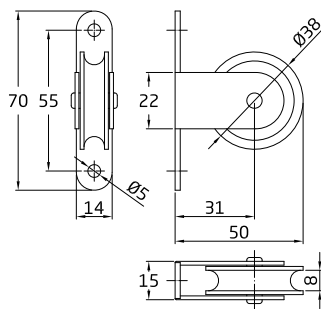

Acabado	Medidas	Cod.		
Acabamento				
Zincado	Ø38 mm	23575		25

Características:

- > Polea zincada con roldana de plástico de Ø 38 mm.
- > Con soporte de sujeción para instalación mediante tirafondos.
- > Para tendederos de ropa.

Características:

- > Roldana zincada com polia de plástico Ø 38 mm.
- > Com suporte de fixação para aparafusar.
- > Para estendais.

POLEA METÁLICA MOD. 8 ROLDANA DE METAL MOD. 8

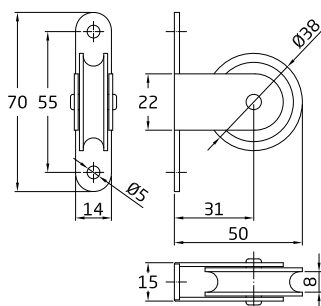

Acabado	Medidas	Cod.		
Acabamento				
Zincado	Ø38 mm	23576		25

Características:

- > Polea zincada con roldana metálica de Ø 38 mm.
- > Con soporte de sujeción para instalación mediante tirafondos.
- > Para tendederos de ropa.

Características:

- > Roldana zincada com polia metálica Ø 38 mm.
- > Com suporte de fixação para aparafusar.
- > Para estendais.



POLEAS, CADENA Y CUERDA
ROLDANAS CORRENTE E CORDA

POLEA METÁLICA MOD. 20 INOX ROLDANA DE METAL MOD. 20 INOX

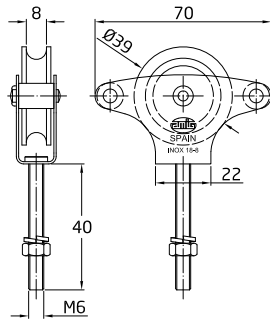

Acabado	Medidas	Cod.		
Acabamento				
Mate	M6 x 40 mm	3209		25
		2164	2 ud.	10

Características:

- > Polea de acero inoxidable 18/8 con roldana metálica de \varnothing 39 mm.
- > Con tornillo de sujeción y guías.
- > Para tendederos de ropa.

Características:

- > Roldana de aço inoxidável 18/8 com roldana metálica de \varnothing 39 mm.
- > Com parafuso de fixação e com guias.
- > Para estendais.

POLEA METÁLICA MOD. 21 INOX ROLDANA DE METAL MOD. 21 INOX

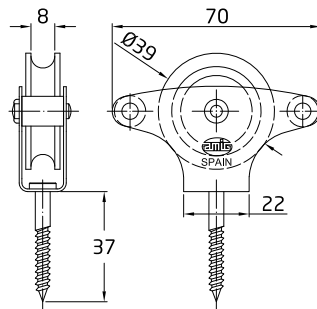

Acabado	Medidas	Cod.		
Acabamento				
Mate	\varnothing 39 mm	3210		25
		2165	2 ud.	10

Características:

- > Polea de acero inoxidable 18/8 con roldana metálica de \varnothing 39 mm.
- > Con tirafondo de sujeción y guías.
- > Para tendederos de ropa.

Características:

- > Roldana de aço inoxidável 18/8 com roldana metálica de \varnothing 39 mm.
- > Com parafuso de fixação e com guias.
- > Para estendais.

POLEA METÁLICA MOD. 22 INOX ROLDANA DE METAL MOD. 22 INOX

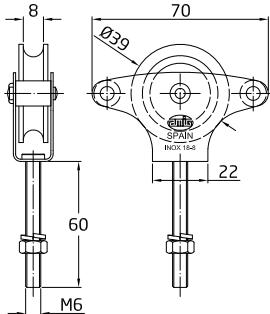

Acabado	Medidas	Cod.		
Acabamento				
Mate	M6 x 60 mm	3229		25
		8161	2 ud.	10

Características:

- > Polea de acero inoxidable 18/8 con roldana metálica de \varnothing 39 mm.
- > Con tornillo de sujeción y guías.
- > Para tendederos de ropa.

Características:

- > Roldana de aço inoxidável 18/8 com roldana metálica de \varnothing 39 mm.
- > Com parafuso de fixação e com guias.
- > Para estendais.

POLEA METÁLICA MOD. 23 INOX ROLDANA DE METAL MOD. 23 INOX

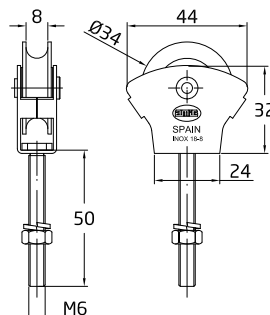

Acabado	Medidas	Cod.		
Acabamento				
Mate	M6 x 50 mm	6426		25
		8162	2 ud.	10

Características:

- > Polea de acero inoxidable 18/8 con roldana de latón de \varnothing 34 mm.
- > Con tornillo de sujeción sin guías.
- > Para tendederos de ropa.

Características:

- > Roldana de aço inoxidável 18/8 com roldana de latão de \varnothing 34 mm.
- > Com parafuso de fixação e sem guias.
- > Para estendais.

POLEA PLÁSTICO MOD. 201 INOX ROLDANA DE PLÁSTICO MOD. 201 INOX

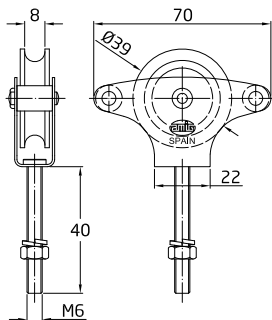
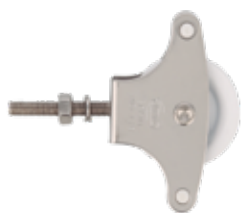

Acabado	Medidas	Cod.	Cajas	
Acabamento				
Mate	M6 x 40 mm	15183		25
				200

Características:

- > Polea de acero inoxidable 18/8 con roldana de plástico de Ø 39 mm.
- > Con tornillo de sujeción y guías.
- > Para tendederos de ropa.

Características:

- > Roldana de aço inoxidável 18/8 com roldana de plástico de Ø 39 mm.
- > Com parafuso de fixação e com guias.
- > Para estendais.

POLEA PLÁSTICO MOD. 211 INOX ROLDANA DE PLÁSTICO MOD. 211 INOX

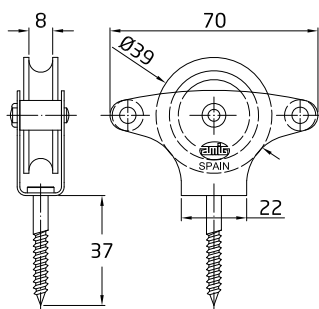

Acabado	Medidas	Cod.	Cajas	
Acabamento				
Mate	Ø39 mm	15184		25
		15187		10
			2 ud.	50

Características:

- > Polea de acero inoxidable 18/8 con roldana de plástico de Ø 39 mm.
- > Con tirafondo de sujeción y guías.
- > Para tendederos de ropa.

Características:

- > Roldana de aço inoxidável 18/8 com roldana de plástico de Ø 39 mm.
- > Com parafuso de fixação e com guias.
- > Para estendais.

POLEA PLÁSTICO MOD. 212 INOX ROLDANA DE PLÁSTICO MOD. 212 INOX

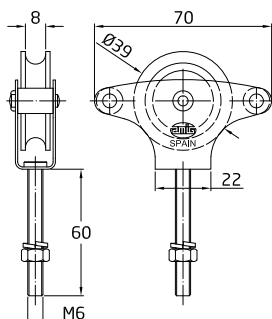
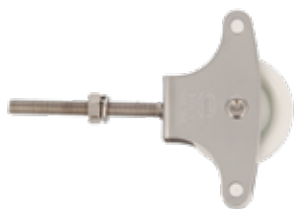

Acabado	Medidas	Cod.	Cajas	
Acabamento				
Mate	M6 x 60 mm	15185		25
				200

Características:

- > Polea de acero inoxidable 18/8 con roldana de plástico de Ø 39 mm.
- > Con tornillo de sujeción y guías.
- > Para tendederos de ropa.

Características:

- > Roldana de aço inoxidável 18/8 com roldana de plástico de Ø 39 mm.
- > Com parafuso de fixação e com guias.
- > Para estendais.



POLEA CON OJAL GIRATORIA MOD. 630 ROLDANA COM OLHAL GIRATÓRIO MOD. 630



NEW



Acabado	Medidas	Cod.		
Acabamento				
Zincado	8 x 30 mm	24900	1 ud.	10
	9 x 40 mm	24901	1 ud.	8

Características:

- > Polea simple giratoria con rueda de plástico blanca.
- > No apta para elevación.

Características:

- > Roldana giratória simples com roda de plástico branca.
- > Não é adequada para a elevação.

POLEA CON OJAL FIJA MOD. 650 ROLDANA COM OLHAL FIXO MOD. 650



NEW



Acabado	Medidas	Cod.		
Acabamento				
Zincado	8 x 30 mm	24902	1 ud.	6
	9 x 40 mm	24903	1 ud.	6

Características:

- > Polea simple fija con rueda de plástico blanca.
- > No apto para trabajos de elevación.

Características:

- > Roldana fixa simples com roda de plástico branca.
- > Não é adequada para a elevação.

POLEA DOBLE FIJA MOD. 651 ROLDANA DUPLA COM OLHAL FIXO MOD. 651



NEW



Acabado	Medidas	Cod.		
Acabamento				
Zincado	8 x 30 mm	24898	1 ud.	6
	9 x 40 mm	24899	1 ud.	4

Características:

- > Polea doble con rueda de plástico blanca.
- > No apto para trabajos de elevación.

Características:

- > Roldana dupla com roda de plástico branca.
- > Não é adequado para trabalhos de elevação.

POLEA MOD. 401 ROLDANAS MOD. 401



NEW



Acabado	Medidas	Cod.		
Acabamento				
Zincado	6 x 30 mm	24904	1 ud.	10
	8 x 50 mm	24905	1 ud.	6

Características:

- > Polea con tornillo para madera con rueda de plástico negra.
- > No apto para trabajos de elevación.

Características:

- > Roldana com parafuso para madeira e roda de plástico preto.
- > Não é adequado para trabalhos de elevação.

POLEA MOD. 601 ROLDANAS MOD. 601



NEW



Acabado	Medidas	Cod.		
Acabamento				
Zincado	6 x 40 mm	24906	1 ud.	8
	8 x 60 mm	24907	1 ud.	6

Características:

- > Polea con gancho y rueda de plástico negra.
- > No apto para trabajos de elevación.

Características:

- > Roldana com gancho e roda de plástico preto.
- > Não é adequado para trabalhos de elevação.

POLEA MOD. 701 ROLDANAS MOD. 701



NEW



Acabado	Medidas	Cod.		
Acabamento				
Zincado	6 x 40 mm	24908	1 ud.	6
	8 x 60 mm	24909	1 ud.	8

Características:

- > Polea con soporte metálico y rueda de plástico negra.
- > No apto para trabajos de elevación.

Características:

- > Roldana com suporte metálico e roda de plástico preto.
- > Não é adequado para trabalhos de elevação.

POLEA MOD. 801 ROLDANAS MOD. 801



Acabado Acabamento	Medidas	Cod.		
Zincado	6 x 40 mm	24910	1 ud.	8 80

Características:

- > Polea con soporte metálico móvil y rueda de plástico blanca.
- > No apto para trabajos de elevación.

Características:

- > Roldana com suporte metálico móvel e roda de plástico branca.
- > Não é adequado para trabalhos de elevação.

TENSOR ANILLA-GANCHO MOD. 30115 ESTICADOR OLHAL-GANCHO MOD. 30115

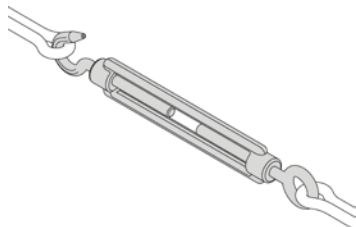

Acabado Acabamento	Medidas	Cod.		
ACERO ACER STEEL	M5 x 70 mm	100 kg	21880	1 ud. 10 200
	M6 x 110 mm	120 kg	21881	1 ud. 10 100
	M8 x 110 mm	200 kg	21882	1 ud. 10 60
	M10 x 125 mm	300 kg	21883	1 ud. 10 40
ACERO ACER STEEL	M5 x 70 mm	100 kg	19599	20 200
			21806	1 ud. 10 200
	M6 x 110 mm	120 kg	19600	10 100
			21807	1 ud. 10 100
	M8 x 110 mm	200 kg	19601	10 60
			21808	1 ud. 10 60
	M10 x 125 mm	300 kg	19602	10 40
			21809	1 ud. 10 40

Características:

- > Anilla y gancho forjado.
- > Para amarrar en ellos cables de acero o ganchos.
- > Facilita la fijación y el ajuste de cables en paredes, techos u otras estructuras.

Características:

- > Holhal e gancho forjados.
- > Para amarrar cabos de aço ou ganchos neles.
- > Facilita a fixação e o ajuste de cabos em paredes, tetos ou outras estruturas.

TENSOR GANCHO-GANCHO MOD. 30120 ESTICADOR GANCHO-GANCHO MOD. 30120

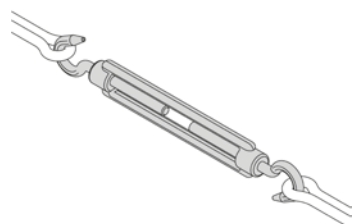

Acabado Acabamento	Medidas	Cod.		
ACERO ACER STEEL	M5 x 70 mm	100 kg	21884	1 ud. 10 200
	M6 x 110 mm	120 kg	21885	1 ud. 10 100
	M8 x 110 mm	200 kg	21886	1 ud. 10 60
	M10 x 125 mm	300 kg	21887	1 ud. 10 40
ACERO ACER STEEL	M5 x 70 mm	100 kg	19603	20 200
			21810	1 ud. 10 200
	M6 x 110 mm	120 kg	19604	10 100
			21811	1 ud. 10 100
	M8 x 110 mm	200 kg	19605	10 60
			21812	1 ud. 10 60
	M10 x 125 mm	300 kg	19606	10 40
			21813	1 ud. 10 40

Características:

- > Gancho forjado a ambos extremos.
- > Para amarrar en ellos cables de acero o ganchos.
- > Facilita la fijación y el ajuste de cables en paredes, techos u otras estructuras.

Características:

- > Gancho forjado em ambas as extremidades.
- > Para amarrar cabos de aço ou ganchos neles.
- > Facilita a fixação e o ajuste de cabos em paredes, tetos ou outras estruturas.



TENSOR ANILLA-ANILLA MOD. 30125 ESTICADOR OLHAL-OLHAL MOD. 30125

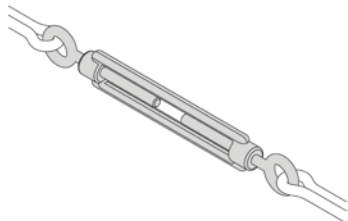

Acabado Acabamento	Medidas	Cod.				
AISI 316 	M5 x 70 mm	100 kg	21888	1 ud.	10	200
	M6 x 110 mm	120 kg	21889	1 ud.	10	100
	M8 x 110 mm	200 kg	21890	1 ud.	10	60
	M10 x 125 mm	300 kg	21891	1 ud.	10	40
Zincado 	M5 x 70 mm	100 kg	19607		20	200
			21814	1 ud.	10	200
	M6 x 110 mm	120 kg	19608		10	100
			21815	1 ud.	10	100
	M8 x 110 mm	200 kg	19609		10	100
			21816	1 ud.	10	60
M10 x 125 mm	300 kg	19610		10	40	
		21817	1 ud.	10	40	

Características:

- > Anilla forjada a ambos extremos.
- > Para amarrar en ellos cables de acero o ganchos.
- > Facilita la fijación y el ajuste de cables en paredes, techos u otras estructuras.

Características:

- > Holhal forjado em ambas as extremidades.
- > Para amarrar cabos de aço ou ganchos neles.
- > Facilita a fixação e o ajuste de cabos em paredes, tetos ou outras estruturas.

SUJETACABLES ESTRIBO MOD. 30100 SERRACABOS ESTRIBO MOD. 30100

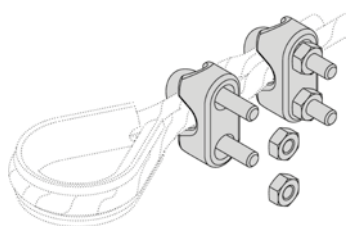

Acabado Acabamento	Medidas	Cod.			
AISI 316 	Ø3 mm	21867	2 ud.	10	200
	Ø5 mm	21868	2 ud.	10	200
	Ø6 mm	21869	2 ud.	10	200
	Ø8 mm	21870	1 ud.	10	100
	Ø10 mm	21871	1 ud.	10	100
	Ø12 mm	21872	1 ud.	10	100
	Ø14 mm	21873	1 ud.	10	100
	Galvanizado 	Ø3 mm	19586		50
21793			2 ud.	10	200
Ø5 mm		19587		50	500
		21794	2 ud.	10	200
Ø6 mm		19588		50	500
		21795	2 ud.	10	200
Ø8 mm		19589		20	400
		21796	1 ud.	10	200
Ø10 mm		19590		20	200
		21797	1 ud.	10	100
Ø12 mm		19591		20	120
		21798	1 ud.	10	100
Ø14 mm	19592		10	120	
	21799	1 ud.	10	100	

Características:

- > Tipo estribo.
- > Para hacer gazas, nudos o conexiones entre cables.
- > Facilita la fijación y el ajuste de cables en paredes, techos u otras estructuras.

Características:

- > Tipo estribo.
- > Para fazer laçadas, nós ou conexões entre cabos.
- > Facilita a fixação e o ajuste de cabos em paredes, tetos ou outras estruturas.



SUJETACABLES DOBLE MOD. 30110 SERRACABOS DOUBLE MOD. 30110



Acabado Acabamento		Medidas	Cod.			
AISI 316		Ø3 - 7 mm	21877	2 ud.	10	240
		Ø4 - 9 mm	21878	2 ud.	10	200
		Ø5 - 10,5 mm	21879	1 ud.	10	200
Zincado		Ø3 - 7 mm	19596		40	400
			21803	2 ud.	10	400
		Ø4 - 9 mm	19597		40	400
			21804	2 ud.	10	200
		Ø5 - 10,5 mm	19598		20	200
			21805	1 ud.	10	200

Características:

- > Tipo doble.
- > Para hacer gazas, nudos o conexiones entre cables.
- > Facilita la fijación y el ajuste de cables en paredes, techos u otras estructuras.

Características:

- > Tipo duplo.
- > Para fazer laçadas, nós ou conexões entre cabos.
- > Facilita a fixação e o ajuste de cabos em paredes, tetos ou outras estruturas.

SUJETACABLES SIMPLE MOD. 30105 SERRACABOS SIMPLE MOD. 30105



Acabado Acabamento		Medidas	Cod.			
AISI 316		Ø3 - 7 mm	21874	2 ud.	10	400
		Ø4 - 9 mm	21875	2 ud.	10	200
		Ø5 - 10,5 mm	21876	1 ud.	10	200
Zincado		Ø3 - 7 mm	19593		50	500
			21800	2 ud.	10	400
		Ø4 - 9 mm	19594		50	500
			21801	2 ud.	10	200
		Ø5 - 10,5 mm	19595		50	500
			21802	1 ud.	10	400

Características:

- > Tipo simple.
- > Para hacer gazas, nudos o conexiones entre cables.
- > Facilita la fijación y el ajuste de cables en paredes, techos u otras estructuras.

Características:

- > Tipo simple.
- > Para fazer laçadas, nós ou conexões entre cabos.
- > Facilita a fixação e o ajuste de cabos em paredes, tetos ou outras estruturas.



CABLE DE ACERO MOD. 30127 CABO DE AÇO MOD. 30127



Acabado Acabamento	Medidas	Cod.			
Galvanizado	Ø2 mm x 15 m	19043		1	10
	Ø2 mm x 25 m	19047		1	10
	Ø3 mm x 15 m	19044		1	10
	Ø3 mm x 25 m	19048		1	10
	Ø4 mm x 15 m	19045		1	10
	Ø4 mm x 25 m	19049		1	10
	Ø5 mm x 15 m	19046		1	10
	Ø5 mm x 25 m	19050		1	10

Características:

- > Rollo de cable de acero galvanizado.
- > Para trabajos de sujeción y amarre.

Características:

- > Bobina de cabo de aço galvanizado.
- > Para trabalhos de fixação e amarração.

ALAMBRE GALVANIZADO MOD. 30128 ARAME GALVANIZADO MOD. 30128



Acabado Acabamento	Medidas	Cod.			
Galvanizado	Ø0,65 mm	19950		10	60
	Ø0,75 mm	19951		10	60
	Ø0,85 mm	19952		10	50

Características:

- > Rollo de alambre de acero galvanizado.
- > Útil para trabajos de jardinería, agricultura o artesanía.

Características:

- > Bobina de arame de aço galvanizado.
- > Útil para trabalhos de jardinagem, agricultura ou artesanato.

ALAMBRE GALVANIZADO MOD. 30129 ARAME GALVANIZADO MOD. 30129



Acabado Acabamento	Medidas	Cod.			
Galvanizado	Ø0,7 mm x 75 m	19953		8	64
	Ø0,9 mm x 50 m	19954		8	56
	Ø1,1 mm x 50 m	19955		5	35
	Ø1,3 mm x 40 m	19956		8	32

Características:

- > Rollo de alambre de acero galvanizado.
- > Útil para trabajos de jardinería, agricultura o artesanía.

Características:

- > Bobina de arame de aço galvanizado.
- > Útil para trabalhos de jardinagem, agricultura ou artesanato.

CABLE DE ACERO FORRADO PVC MOD. 30126 CABO DE AÇO FORRADO PVC MOD. 30126



Acabado Acabamento	Medidas	Cod.			
Forrado PVC	Ø3 mm x 10 m	19040		6	36
	Ø3 mm x 15 m	19041		6	36
	Ø3 mm x 20 m	19042		6	36

Características:

- > Rollo de cable con núcleo acero recubierto de PVC.
- > Apto para interior y exterior.
- > Para trabajos de sujeción y amarre.

Características:

- > Bobina de cabo com núcleo de aço revestido de PVC.
- > Adequado para uso interno e externo.
- > Para trabalhos de fixação e amarração.

GRILLETE RECTO MOD. 30130 MANILHA RETA MOD. 30130

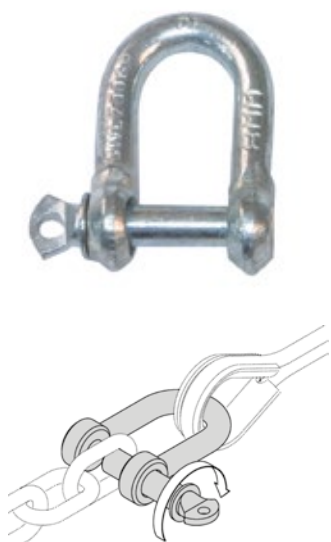

Acabado Acabamento	Medidas	Cod.				
AISI 316		Ø5 mm	21892		10	200
		Ø6 mm	21893		10	200
		Ø8 mm	21894		10	200
		Ø10 mm	19743		10	200
		Ø12 mm	19744		10	60
		Ø14 mm	19745		10	40
Galvanizado		Ø5 mm	19611		20	200
			21818		10	200
		Ø6 mm	19612		20	200
			21819		10	200
		Ø8 mm	19613		20	200
			21820		10	200
		Ø10 mm	19054		10	200
		Ø12 mm	19055		10	60
Ø14 mm	19056		10	40		

Características:

- > Grillete con bulón en forma de U y perno roscado.
- > Para arrastre o levantamiento de aparejos pesados, como toldos, lonas o velas.

Características:

- > Manilha em forma de U com parafuso rosqueado.
- > Para arrasto ou levantamento de equipamentos pesados, como toldos, lonas ou velas.

GRILLETE LIRA MOD. 30135 MANILHA BALÃO MOD. 30135



Acabado Acabamento	Medidas	Cod.				
Galvanizado		Ø5 mm	19617		20	200
			21821		10	200
		Ø6 mm	19618		20	200
			21822		10	200
		Ø8 mm	19619		20	200
			21823		10	120

Características:

- > Grillete en forma de arco y perno roscado.
- > Para arrastre o levantamiento de aparejos pesados, como toldos, lonas o velas.

Características:

- > Manilha em forma de arco e parafuso rosqueado.
- > Para arrastar ou levantar equipamentos pesados, como toldos, lonas ou velas.

ANILLA GIRATORIA MOD. 30140 MANILHA DUPLA MOD. 30140

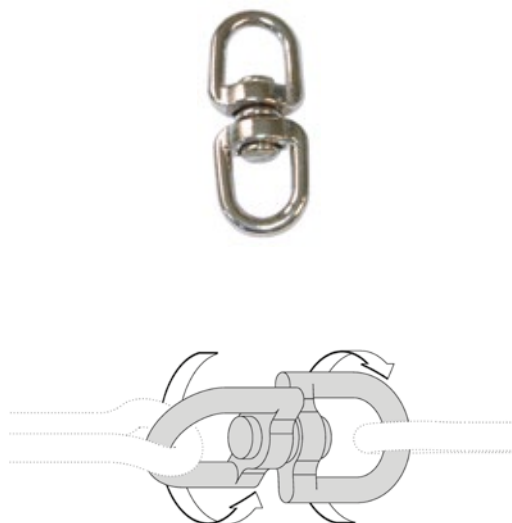

Acabado Acabamento	Medidas	Cod.				
AISI 316		Ø3,8 x 50 mm	21895		10	200
		Ø4,5 x 60 mm	21896		10	200
		Ø5,5 x 90 mm	21897		10	120
Niquelado Níquel		Ø3,8 x 50 mm	19620		20	200
			21824		10	200
		Ø4,5 x 60 mm	19621		20	200
			21825		10	200
		Ø5,5 x 90 mm	19622		10	120
			21826		10	200

Características:

- > Anilla giratoria con rotación de 360°.
- > Reduce la torsión y rotación de cuerdas o cables.

Características:

- > Manilha dupla com rotação de 360°.
- > Reduz a torção e rotação de cordas ou cabos.

MOSQUETÓN BOMBERO MOD. 30145 MOSQUETÃO BOMBEIRO MOD. 30145

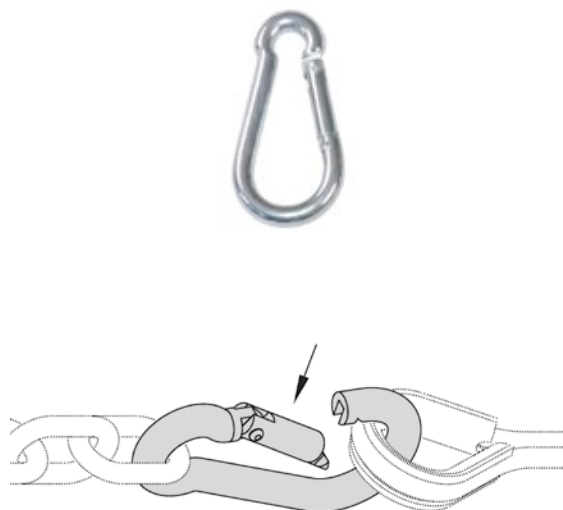

Acabado Acabamento	Medidas	Cod.			
AISI 316	Ø5 x 50 mm	21898	2 ud.	10	200
	Ø6 x 60 mm	21899	1 ud.	10	200
	Ø7 x 70 mm	21900	1 ud.	10	200
	Ø8 x 80 mm	21901	1 ud.	10	200
	Ø10 x 100 mm	21902	1 ud.	10	80
Galvanizado	Ø5 x 50 mm	19623		20	200
		21827	2 ud.	10	200
	Ø6 x 60 mm	19624		20	200
		21828	1 ud.	10	200
	Ø7 x 70 mm	19625		20	200
		21829	1 ud.	10	200
	Ø8 x 80 mm	19626		10	200
		21830	1 ud.	10	200
Ø10 x 100 mm	19627		10	80	
	21831	1 ud.	10	80	

Características:

- > Mosquetón de seguridad con cierre automático.
- > Para uso doméstico en sujeción de cargas medias.

Características:

- > Mosquetão de segurança com fecho automático.
- > Para uso doméstico na fixação de cargas médias.

MOSQUETÓN BOMBERO MOD. 30150 MOSQUETÃO BOMBEIRO MOD. 30150



Acabado Acabamento	Medidas	Cod.			
AISI 316	Ø6 x 60 mm	21903	1 ud.	10	200
	Ø7 x 70 mm	21904	1 ud.	10	200
	Ø8 x 80 mm	21905	1 ud.	10	120
	Ø10 x 100 mm	21906	1 ud.	10	60
Galvanizado	Ø6 x 60 mm	19628		20	200
		21832	1 ud.	10	200
	Ø7 x 70 mm	19629		20	200
		21833	1 ud.	10	200
	Ø8 x 80 mm	19630		10	120
		21834	1 ud.	10	200
	Ø10 x 100 mm	19631		10	60
		21835	1 ud.	10	120

Características:

- > Mosquetón de seguridad con tuerca de cierre.
- > Para uso doméstico en sujeción de cargas medias.

Características:

- > Mosquetão de segurança com porca de fecho.
- > Para uso doméstico na fixação de cargas médias.

MOSQUETÓN MOD. 30155 MOSQUETÃO MOD. 30155



Acabado Acabamento	Medidas	Cod.			
Anodizado colores surtido Cores sortida anodizado	40 mm	19632		20	200
		21836	1 ud.	10	60
	50 mm	19633		20	200
		21837	1 ud.	10	200
	60 mm	19634		20	200
		21838	1 ud.	10	200

Características:

- > Mosquetón de seguridad con cierre automático.
- > Para uso doméstico en sujeción de cargas medias.
- > Colores surtidos.

Características:

- > Mosquetão de segurança com fecho automático.
- > Para uso doméstico na fixação de cargas médias.
- > Cores sortidas.



ESLABÓN RÁPIDO MOD. 30160 ELO RÁPIDO MOD. 30160



Acabado Acabamento		Medidas	Cod.				
AISI 316		Ø4 x 40 mm	75 kg	21907	2 ud.	10	200
		Ø5 x 50 mm	110 kg	21908	2 ud.	10	200
		Ø6 x 58 mm	150 kg	21909	1 ud.	10	200
		Ø8 x 76 mm	300 kg	21910	1 ud.	10	200
Galvanizado		Ø4 x 40 mm	75 kg	19635		20	200
				21839	2 ud.	10	200
		Ø5 x 50 mm	110 kg	19636		20	200
				21840	2 ud.	10	200
		Ø6 x 58 mm	150 kg	19637		20	200
				21841	1 ud.	10	200
		Ø8 x 76 mm	300 kg	19638		10	200
				21842	1 ud.	10	200

Características:

- > Eslabón rápido con cierre de rosca.
- > Para uso doméstico en unión de cadenas, cables o cuerdas.

Características:

- > Elo rápido com fecho de rosca.
- > Para uso doméstico na união de correntes, cabos ou cordas.

GUARDACABO MOD. 30162 GUARDACABOS MOD. 30162

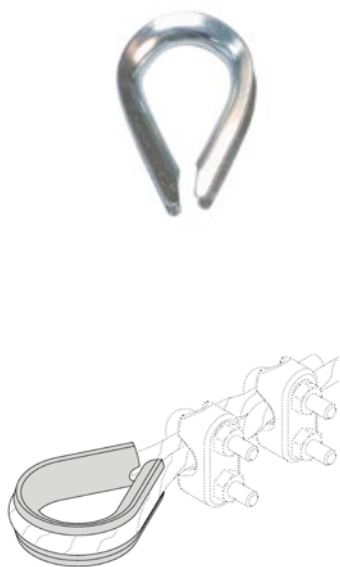

Acabado Acabamento		Medidas	Cod.				
AISI 316		Ø2/3 mm		21911	2 ud.	10	200
		Ø4/5 mm		21912	1 ud.	10	200
		Ø5/6 mm		21913	1 ud.	10	200
		Ø7/8 mm		21914	1 ud.	10	200
Zincado		Ø2/3 mm		19639		40	400
				21843	2 ud.	10	200
		Ø4/5 mm		19640		40	400
				21844	1 ud.	10	200
		Ø5/6 mm		19641		20	200
				21845	1 ud.	10	200
		Ø7/8 mm		19642		20	200
				21846	1 ud.	10	200

Características:

- > Guardacabos según normativa DIN 6899.
- > Distribuye la carga y reduce el desgaste o la abrasión de cables y cuerdas.

Características:

- > Guarda-cabos de acordo com a norma DIN 6899.
- > Distribui a carga e reduz o desgaste ou a abrasão de cabos e cordas.



GANCHO MOD. 30165 GANCHO MOD. 30165



Acabado Acabamento	Medidas	Cod.			
AISI 316	Ø3 x 30 mm	21915	6 ud.	10	200
	Ø4 x 40 mm	21916	4 ud.	10	200
	Ø5 x 50 mm	21917	4 ud.	10	200
	Ø6 x 60 mm	21918	2 ud.	10	200
Galvanizado	Ø2,5 x 27 mm	19643		50	500
		21847	6 ud.	10	200
	Ø3 x 30 mm	19644		50	500
		21848	6 ud.	10	200
	Ø3,5 x 35 mm	19645		40	400
		21849	6 ud.	10	200
	Ø4 x 40 mm	19646		40	400
		21850	4 ud.	10	200
	Ø5 x 50 mm	19647		20	200
		21851	4 ud.	10	200
Ø6 x 60 mm	19648		20	200	
	21852	2 ud.	10	200	

Características:

- > Gancho tipo S.
- > De uso doméstico, útil para colgar cargas ligeras.

Características:

- > Gancho tipo S.
- > Para uso doméstico, útil para pendurar cargas leves.

GANCHO EN S ASIMÉTRICO MOD. 30168 S GANCHO ASSIMÉTRICO MOD. 30168



Acabado Acabamento	Medidas	Cod.			
Zincado	3 x 9 x 16 x 36 mm	24883	6 ud.	10	200
	4 x 12 x 19 x 44 mm	24884	4 ud.	10	200
	5 x 14 x 21 x 53 mm	24885	4 ud.	10	100
	6 x 15 x 25 x 62 mm	24886	2 ud.	10	200

Características:

- > Gancho tipo S asimétrico.
- > No apto para trabajos de elevación.

Características:

- > Gancho em S assimétrico.
- > Não é adequado para trabalhos de elevação.

CÁNCAMO MACHO MOD. 30171 OLHAL MACHO MOD. 30171



Acabado Acabamento	Medidas	Cod.				
Zincado	M6	Carga máxima 90 kg	24887	2 ud.	10	100
	M8	Carga máxima 140 kg	24888	2 ud.	10	100
	M10	Carga máxima 230 kg	24889	1 ud.	10	100
	M12	Carga máxima 340 kg	24890	1 ud.	10	60

Características:

- > Cáncamo macho.
- > No apto para trabajos de elevación.

Características:

- > Olhal de elevação macho.
- > Não é adequado para trabalhos de elevação.

CÁNCAMO HEMBRA MOD. 30172 OLHAL FÊMEA MOD. 30172



NEW



Acabado	Medidas		Cod.		
Acabamento	M6	Carga máxima 90 kg	24891	2 ud.	10 100
Zincado	M8	Carga máxima 140 kg	24892	2 ud.	10 100
	M10	Carga máxima 230 kg	24893	1 ud.	10 100
	M12	Carga máxima 340 kg	24894	1 ud.	10 60

Características:

- > Cáncamo hembra.
- > No apto para trabajos de elevación.

Características:

- > Olhal de elevação fêmea.
- > Não é adequado para trabalhos de elevação.

ANILLA CON TUERCA Y ARANDELA MOD. 30173 PARAFUSOS DE OLHAL COM PORCA E ARRUELA MOD. 30173



NEW



Acabado	Medidas		Cod.		
Acabamento	M6		24895	1 ud.	10 200
Zincado	M8		24896	1 ud.	10 200
	M10		24897	1 ud.	10 100

Características:

- > Anilla con tuerca.
- > No apto para trabajos de elevación.

Características:

- > Anel de ancoragem.
- > Não é adequado para trabalhos de elevação.

PASADOR DE CHAVETA MOD. 30181 PINOS DE RETENÇÃO MOD. 30181



NEW



Acabado	Medidas		Cod.		
Zincado	1,9 x 45 mm		24911	2 ud.	10 200
	2,8 x 70 mm		24912	2 ud.	10 200
	3,8 x 80 mm		24913	2 ud.	10 200
	4,8 x 100 mm		24914	1 ud.	10 100

Características:

- > Pasador metálico de chaveta para bloqueo de ruedas.
- > Rápido y fácil de usar.

Características:

- > Pino de segurança metálica para bloqueio das rodas.
- > Rápido e fácil de utilizar.

PASADOR EJE MOD. 30182 PIN DE LIGAÇÃO MOD. 30182



NEW



Acabado	Medidas		Cod.		
Acabamento	5,5 mm		24915	2 ud.	10 200
Bicromatado	8 mm		24916	1 ud.	10 200
	9,5 mm		24917	1 ud.	10 200

Características:

- > Pasador metálico de anilla para bloqueo de ruedas.
- > Rápido y fácil de usar.

Características:

- > Clip fio metálico para bloqueio das rodas.
- > Rápido e fácil de utilizar.



POLEAS, CADENA Y CUERDA
ROLDANAS CORRENTE E CORDA

MOSQUETÓN MOD. 30170 MOSQUETÃO MOD. 30170



Acabado Acabamento	Medidas	Cod.			
Niquelado Níquel	40 mm	19649		40	400
		21853	2 ud.	10	200
	50 mm	19650		40	400
		21854	2 ud.	10	200
60 mm	19651		40	400	
	21855	2 ud.	10	200	

Características:

- > Mosquetón tipo torniquete con anilla.
- > Uso doméstico para enganchar cuerdas, cables o correas.

Características:

- > Mosquetão tipo torniquete com argola.
- > Uso doméstico para enganchar cordas, cabos ou correias.

MOSQUETÓN MOD. 30175 MOSQUETÃO MOD. 30175



Acabado Acabamento	Medidas	Cod.			
Niquelado Níquel	30 mm	19652		50	500
		21856	2 ud.	10	200
	40 mm	19653		50	500
		21857	2 ud.	10	200
	50 mm	19654		40	400
		21858	2 ud.	10	200
60 mm	19655		40	400	
	21859	2 ud.	10	200	
70 mm	19656		20	200	
	21860	1 ud.	10	200	

Características:

- > Mosquetón tipo torniquete.
- > Uso doméstico para enganchar cuerdas, cables o correas.

Características:

- > Mosquetão tipo torniquete.
- > Uso doméstico para enganchar cordas, cabos ou correias.

MOSQUETÓN MOD. 30180 MOSQUETÃO MOD. 30180



Acabado Acabamento	Medidas	Cod.			
AISI 316	65 mm	21919	1 ud.	10	200
	85 mm	21920	1 ud.	10	200
Niquelado Níquel	55 mm	19657		20	200
		21861	1 ud.	10	200
	77 mm	19658		20	200
21862		1 ud.	10	200	

Características:

- > Mosquetón anilla giratoria con muelle.
- > Uso doméstico para enganchar cuerdas, cables o correas.

Características:

- > Mosquetão anilha giratória com mola.
- > Uso doméstico para enganchar cordas, cabos ou correias.

MOSQUETÓN DOBLE MOD. 30185 MOSQUETÃO DUPLO MOD. 30185



Acabado Acabamento	Medidas	Cod.			
AISI 316	78 mm	21921	1 ud.	10	200
Niquelado Níquel	88 mm	19659		20	200
		21863	1 ud.	10	200

Características:

- > Mosquetón con doble hebilla.
- > Uso doméstico para enganchar cuerdas, cables o correas.

Características:

- > Mosquetão com dupla fivela.
- > Uso doméstico para enganchar cordas, cabos ou correias.

MOSQUETÓN TIJERA MOD. 30190 MOSQUETÃO TESOURA MOD. 30190



Acabado Acabamento	Medidas	Cod.			
AISI 316	67 mm	21922	1 ud.	10	200
	75 mm	21923	1 ud.	10	200
Niquelado Níquel	55 mm	19660		20	200
		21864	1 ud.	10	200
	77 mm	19661		10	200
		21865	1 ud.	10	200

Características:

- > Mosquetón con cierre tipo tijera.
- > Uso doméstico para enganchar cuerdas, cables o correas.

Características:

- > Mosquetão com fechamento tipo tesoura.
- > Uso doméstico para enganchar cordas, cabos ou correias.

MOSQUETÓN MOD. 30195 MOSQUETÃO MOD. 30195



Acabado Acabamento	Medidas	Cod.			
AISI 316	85 mm	21924	1 ud.	10	200
	94 mm	21925	1 ud.	10	200
Niquelado Níquel	77 mm	19662		10	200
		21866	1 ud.	10	200

Características:

- > Mosquetón con cierre de palanca de muelle.
- > Uso doméstico para enganchar cuerdas, cables o correas.

Características:

- > Mosquetão com fecho de alavanca de mola.
- > Uso doméstico para enganchar cordas, cabos ou correias.



PLACA CON ANILLA MÓVIL MOD. 507 PLACA COM ANILHA MÓVEL MOD. 507

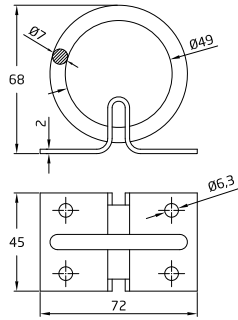

Acabado Acabamento	Medidas	Cod.		
Negro Preto	70 x 45 mm	24856		10 100
Zincado	72 x 45 mm	24154		10 100

Características:

- > Anilla soldada con placa fija de sujeción.
- > Fabricada con acero de alta calidad.

Características:

- > Anel soldado com placa de fixação.
- > Feito com aço de alta qualidade.

ANILLA CON HEMBRILLA MOD. 508 ANILHA COM PITÃO MOD. 508

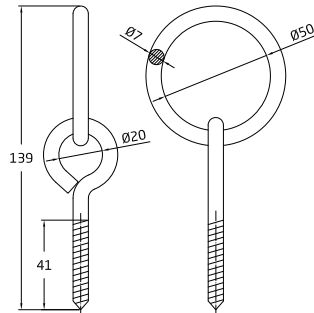

Acabado Acabamento	Medidas	Cod.		
Negro Preto	Ø50 x 139 mm	24857		10 100
Zincado	Ø50 x 139 mm	24155		10 100

Características:

- > Hembra cerrada con anilla soldada.
- > Fabricada con acero de alta calidad.

Características:

- > Gancho de olho fechado com anel soldado.
- > Feito com aço de alta qualidade.

PLACA CON GANCHO MÓVIL MOD. 509 PLACA COM GANCHO MÓVEL MOD. 509

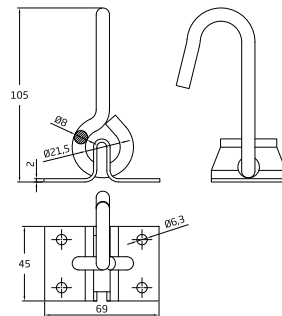

Acabado Acabamento	Medidas	Cod.		
Negro Preto	69 x 45 mm	24858		10 100
Zincado	69 x 45 mm	24156		10 100

Características:

- > Gancho móvil abierto con placa fija de sujeción.
- > Fabricado con acero de alta calidad.

Características:

- > Gancho abierto giratorio con placa fija.
- > Feito com aço de alta qualidade.

PLACA CON GANCHO FIJO MOD. 510 PLACA COM GANCHO FIXO MOD. 510

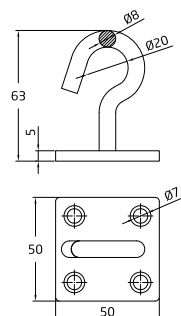

Acabado Acabamento	Medidas	Cod.		
Blanco Branco	50 X 50 X 5 mm	24860		10 100
Negro Preto	50 X 50 X 5 mm	24859		10 100
Zincado	50 X 50 X 5 mm	24157		10 100

Características:

- > Gancho fijo abierto con placa fija de sujeción.
- > Fabricado con acero de alta calidad.

Características:

- > Gancho abierto fixo com placa fixa.
- > Feito com aço de alta qualidade.

PLACA CON GANCHO CERRADO MOD. 511 PLACA COM GANCHO FECHADO MOD. 511

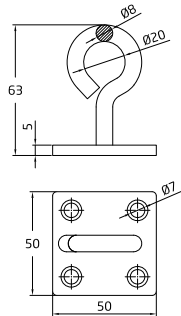

Acabado Acabamento	Medidas	Cod.		
Blanco Branco	50 X 50 X 5 mm	24862		10
Negro Preto	50 X 50 X 5 mm	24861		10
Zincado	50 X 50 X 5 mm	24158		10

Características:

- > Gancho cerrado fijo con placa fija de sujeción.
- > Fabricado con acero de alta calidad.

Características:

- > Gancho fechado com placa fixa.
- > Feito com aço de alta qualidade.

PLACA AMARRE OVAL MOD. 30166 PLACA DE AMARRAÇÃO OVAL MOD. 30166

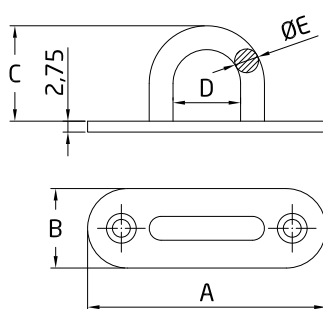

A (mm)	B (mm)	C (mm)	D (mm)	ØE (mm)
45	15	18	10	5
60	20	24	17	6
80	26	32	20	8

Acabado Acabamento	Medidas	Cod.		
	45 x 15 mm	24068		10
AISI 316	60 x 20 mm	24069		10
	80 x 26 mm	24070		10

Características:

- > Placa de amarre con gancho soldado.
- > Apta para uso interior y exterior.
- > Instalação em tetos, paredes o vigas de madeira.

Características:

- > Placa de amarração com gancho soldado.
- > Adequada para uso interior e exterior.
- > Instalação em tetos, paredes ou vigas de madeira.

PLACA AMARRE ANILLA MOD. 30167 PLACA DE AMARRAÇÃO ANIL MOD. 30167

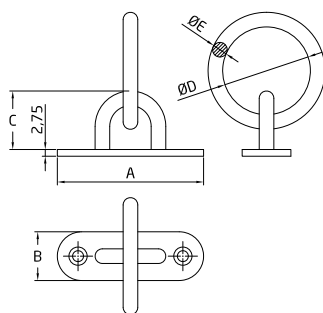

A (mm)	B (mm)	C (mm)	ØD (mm)	ØE (mm)
45	15	18	30	5
60	20	24	36	6
80	26	32	45	8

Acabado Acabamento	Medidas	Cod.		
	45 x 15 mm	24071		10
AISI 316	60 x 20 mm	24072		10
	80 x 26 mm	24073		10

Características:

- > Placa de amarre con gancho soldado y anilla.
- > Apta para uso interior y exterior.
- > Instalação em tetos, paredes o vigas de madeira.

Características:

- > Placa de ancoragem com gancho soldado e anilha.
- > Adequada para uso interior e exterior.
- > Instalação em tetos, paredes ou vigas de madeira.

ANILLA PLACA TOLDO MOD. 512 ANILHA PLACA TOLDO MOD. 512

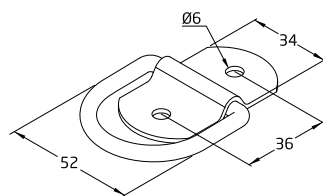

Acabado Acabamento	Medidas	Cod.		
AISI 316	Ø5,7 x 50 mm	24471		5
Zincado	Ø5,7 x 50 mm	24470		10

Características:

- > Anilla móvil en D con placa fija de sujeción.
- > Instalação em tetos, paredes o vigas de madeira.
- > Especialmente diseñada para la instalación de toldos.

Características:

- > Anel D giratório com placa de fixação fixa.
- > Instalação em tetos, paredes ou vigas de madeira.
- > Especialmente projetado para a instalação de toldos.

CADENA ACERO DIN 5685/C MOD. 30200 CORRENTE DE AÇO DIN 5685/C MOD. 30200



Acabado Acabamento	Medidas		Cod.			
Galvanizado	Ø3 x 26 mm	60 m	19103		-	60
	Ø4 x 32 mm	50 m	19104		-	50
	Ø6 x 42 mm	25 m	19105		-	25

Características:

- > Cadena de malla larga.
- > Con soldadura en el costado.
- > Apto para uso doméstico en interior o exterior.

Características:

- > Corrente de elo longo.
- > Com solda na lateral.
- > Adequada para uso doméstico em ambientes internos ou externos.

CADENA ACERO MOD. 30205 CORRENTE DE AÇO MOD. 30205



Acabado Acabamento	Medidas		Cod.			
Galvanizado	Ø5 x 18,5 mm	30 m	19106		-	30
	Ø6 x 18,5 mm		19107		-	30

Características:

- > Cadena de malla corta.
- > Dimensiones similares a DIN 766.
- > Con soldadura en el costado.
- > Apto para uso doméstico en interior o exterior.

Características:

- > Corrente de elo curto.
- > Dimensões semelhantes às do DIN 766.
- > Com solda na lateral.
- > Adequada para uso doméstico em ambientes internos ou externos.

CADENA MALLA GENOVESA MOD. 30215 CORRENTE MALHA GENOVESA MOD. 30215



Acabado Acabamento	Medidas		Cod.			
Galvanizado	Ø2 x 12 mm	100 m	19108		-	100
	Ø3 x 16 mm		19109		-	100
	Ø4 x 19 mm	50 m	19110		-	50
	Ø5 x 21 mm		19111		-	50
	Ø6 x 24 mm	30 m	19112		-	30

Características:

- > Cadena recta de malla genovesa.
- > Con soldadura en el costado.
- > Apto para uso doméstico en interior o exterior.

Características:

- > Corrente de elo reto e malha genovesa.
- > Com solda na lateral.
- > Adequado para uso doméstico em ambientes internos ou externos.



CADENA MALLA TIROLESA MOD. 30220 CORRENTE MALHA TIROLESA MOD. 30220



Acabado Acabamento	Medidas		Cod.			
Galvanizado	Ø3 x 16 mm	30 m	19113		30	-
	Ø3,4 x 18 mm	50 m	19114		-	50

Características:

- > Cadena torcida de malla tirolesa.
- > Con soldadura en el costado.
- > Apto para uso doméstico en interior o exterior.

Características:

- > Corrente torcida de malha tirolesa.
- > Com solda na lateral.
- > Adequada para uso doméstico em ambientes internos ou externos.

CADENA DECORACIÓN VICTORIA MOD. 30225 CORRENTE DECORATIVA VICTORIA MOD. 30225



Acabado Acabamento	Medidas		Cod.				
Galvanizado	Ø1,4 x 20 mm	90 m	19115		90	-	
	Ø2,5 x 35 mm	30 m	19116		30	-	

Características:

- > Cadena de malla corta anudada.
- > Con soldadura en el costado.
- > Apto para uso doméstico.

Características:

- > Corrente de elo curto anudado.
- > Com solda na lateral.
- > Adequada para uso doméstico.

CADENA DECORACIÓN GOURMETTE MOD. 30230 CORRENTE DECORATIVA GOURMETT MOD. 30230



Acabado Acabamento	Medidas		Cod.				
Latonado	Ø1,1 x 3,5 mm	25 m	19117		25	-	
	Ø1,5 X 4 mm		19119		25	-	
Niquelado Níquel	Ø1,1 x 3,5 mm	25 m	19118		25	-	
	Ø1,5 X 4 mm		19120		25	-	

Características:

- > Cadena torcida tipo Gourmette.
- > Con soldadura en el costado.
- > Decorativa, útil para joyería y manualidades.

Características:

- > Corrente torcida tipo Gourmette.
- > Com solda na lateral.
- > Decorativa, útil para joalheria e trabalhos manuais.

CADENA DECORACIÓN PANZER MOD. 30235 CORRENTE DECORATIVA PANZER MOD. 30235



Acabado Acabamento	Medidas		Cod.				
Latonado	Ø2 X 11 mm	15 m	19121		15	-	
	Ø2,5 X 7 mm	10 m	19123		10	-	
Niquelado Níquel	Ø2 X 11 mm	15 m	19122		15	-	
	Ø2,5 X 7 mm	10 m	19124		10	-	

Características:

- > Cadena sección circular tipo Panzer.
- > Con soldadura en el costado.
- > Decorativa, útil para joyería y manualidades.

Características:

- > Corrente com seção circular tipo Panzer.
- > Com solda na lateral.
- > Decorativa, útil para joalheria e trabalhos manuais.

CADENA DECORACIÓN PATENT MOD. 30270 CORRENTE DECORATIVA PATENT MOD. 30270



Acabado Acabamento	Medidas		Cod.				
Cromado	Ø0,5 x 19 mm	25 m	19125		25	-	

Características:

- > Cadena tipo Patent.
- > Decorativa, especialmente indicada para uso en sanitarios.

Características:

- > Corrente tipo Patent.
- > Decorativa, especialmente indicada para uso em sanitários.

CADENA DECORACIÓN RECTA MOD. 30275 CORRENTE DECORATIVA RETA MOD. 30275



Acabado Acabamento	Medidas		Cod.				
Bronceado Bronze	Ø2 x 16 mm	60 m	19126		60	-	
	Ø4 X 29 mm	20 m	19128		20	-	
Latonado	Ø2 x 16 mm	60 m	19127		60	-	
	Ø4 X 29 mm	20 m	19129		20	-	
Negro Preto	Ø4 X 29 mm	20 m	19130		20	-	

Características:

- > Cadena de sección cuadrada.
- > Decorativa y con grabado, útil para joyería y manualidades.

Características:

- > Corrente com seção quadrada.
- > Decorativa e gravada, útil para joalheria e trabalhos manuais.



CADENA DECORACIÓN MOD. 30240 CORRENTE DECORATIVA MOD. 30240



Acabado Acabamento	Medidas		Cod.			
Latonado	Ø2 X 15 mm	60 m	19131		60	-
	Ø3 x 20 mm	30 m	19133		30	-
Negro Preto	Ø2 X 15 mm	60 m	19132		60	-
	Ø3 x 20 mm	30 m	19134		30	-

Características:

- > Cadena de sección circular lisa.
- > Decorativa, útil para joyería y manualidades.
- > No apto para trabajos de elevación.

Características:

- > Corrente com seção circular lisa.
- > Decorativa, útil para joalheria e trabalhos manuais.
- > Não adequada para trabalhos de elevação.

CADENA DECORACIÓN RELOJ MOD. 30245 CORRENTE DECORATIVA RELÓGIO MOD. 30245



Acabado Acabamento	Medidas		Cod.			
Latonado	Ø1,1 x 7 mm	50 m	19135		50	-
	Ø1,3 x 7,5 mm	25 m	19137		25	-
	Ø1,6 X 8 mm	15 m	19139		15	-
Niquelado Níquel	Ø1,1 x 7 mm	50 m	19136		50	-
	Ø1,3 x 7,5 mm	25 m	19138		25	-
	Ø1,6 X 8 mm	15 m	19140		15	-

Características:

- > Cadena de sección circular lisa.
- > Decorativa tipo reloj, útil para joyería y manualidades.
- > No apto para trabajos de elevación.

Características:

- > Corrente com seção circular lisa.
- > Decorativa tipo "relogio", útil para joalheria e trabalhos manuais.
- > Não adequada para trabalhos de elevação.

CADENA DECORACIÓN TORCIDA MOD. 30250 CORRENTE DECORATIVA TORCIDA MOD. 30250



Acabado Acabamento	Medidas		Cod.			
Latonado	Ø1,9 mm	30 m	19141		30	-
	Ø2,5 mm		19143		30	-
Niquelado Níquel	Ø1,9 mm	30 m	19142		30	-
	Ø2,5 mm		19144		30	-

Características:

- > Cadena de sección circular lisa torcida.
- > Decorativa, útil para joyería y manualidades.
- > No apto para trabajos de elevación.

Características:

- > Corrente com seção circular lisa torcida.
- > Decorativa, útil para joalheria e trabalhos manuais.
- > Não adequada para trabalhos de elevação.

CADENA SANITARIOS MOD. 30255 CORRENTE SANITÁRIOS MOD. 30255



Acabado Acabamento	Medidas		Cod.			
Cromado	Ø3,6 mm	30 m	19145		30	-

Características:

- > Cadena ensamblada con bolitas.
- > Decorativa, especialmente utilizada en sanitarios.

Características:

- > Corrente com bolinhas.
- > Decorativa, especialmente usada em sanitários.

CADENA PARA TAPÓN MOD. 30256 CORRENTE PARA ROLHA MOD. 30256



Acabado Acabamento	Medidas	Cod.		
Cromado	Ø3,2 mm x 60 cm	24918	1 ud.	10

Características:
 > Cadena ensamblada con bolitas.
 > Decorativa, especialmente utilizada en sanitarios.

Características:
 > Corrente com bolinhas.
 > Decorativa, especialmente usada em sanitários.

CADENA PLÁSTICO MOD. 30260 CORRENTE PLÁSTICA MOD. 30260



Acabado Acabamento	Medidas	Cod.		
Amarillo/Negro Amarelo/Preto	Ø6 X 39 mm	19148		25
	Ø5 x 30 mm	19146		25
Rojo-blanco Vermelho-Branco	Ø6 X 39 mm	19147		25
	Ø8 x 50 mm	19149		25

Características:
 > Cadena de polietileno.
 > Eslabones bicolor.
 > Útil para delimitar perímetros y zonas de trabajo.

Características:
 > Corrente de polietileno bicolor.
 > Elo branco e vermelho.
 > Útil para delimitar perímetros e áreas de trabalho.

CUERDA DE PLÁSTICO MOD. 20100 CORDA DE PLÁSTICO MOD. 20100



Acabado Acabamento	Medidas	Cod.			
Blanco Branco	Ø5 mm	10 m	19277	1 ud.	8 128
		15 m	19278	1 ud.	8 96
		20 m	19279	1 ud.	8 64
		100 m	19281		1 8
Verde	Ø5 mm	10 m	19274	1 ud.	8 128
		15 m	19275	1 ud.	8 96
		20 m	19276	1 ud.	8 64
		100 m	19280		1 8

Características:
 > Cuerda de plástico.
 > Monofilamentos de polietileno torcidos a 4 cabos.
 > Carga de rotura: 110 kg.

Características:
 > Corda de plástico.
 > Monofilamentos de polietileno torcidos em 4 cabos.
 > Carga de ruptura: 110 kg.

CUERDA DE PLÁSTICO FORRADO MOD. 20110 CORDA DE PLÁSTICO FORRADO MOD. 20110



Acabado Acabamento	Medidas	Cod.			
Blanco Branco	Ø5 mm	10 m	19285	1 ud.	8 128
		15 m	19286	1 ud.	8 96
		20 m	19287	1 ud.	8 64
		100 m	19289		1 8
Verde	Ø5 mm	10 m	19282	1 ud.	8 128
		15 m	19283	1 ud.	8 96
		20 m	19284	1 ud.	8 64
		100 m	19288		1 8

Características:
 > Cuerda de plástico forrado.
 > Monofilamentos de polietileno torcidos a 3 cabos recubiertos de PVC.
 > Carga de rotura: 110 kg.

Características:
 > Corda de plástico revestida.
 > Monofilamentos de polietileno torcidos em 3 cabos e revestidos com PVC.
 > Carga de ruptura: 110 kg.



POLEAS, CADENA Y CUERDA
 ROLDANAS, CORRENTE E CORDA

CORDÓN DE PLÁSTICO TRENZADO MOD. 20120 CORDA DE PLÁSTICO ENTRENÇADO MOD. 20120



Acabado Acabamento	Medidas	Cod.				
Blanco/Verde Branco/Verde	Ø4 mm	10 m	19290	1 ud.	8	144
		15 m	19291	1 ud.	8	128
		20 m	19292	1 ud.	6	84
		200 m	19293		1	8

Características:

- > Bobina de cordón de plástico.
- > Trenzado exterior de polietileno.
- > Alma interior de polipropileno.
- > Carga de rotura: 100 kg.

Características:

- > Bobina de cordão de plástico.
- > Trançado exterior de polietileno.
- > Núcleo interno de polipropileno.
- > Resistência à tração: 100 kg.

CORDÓN DE POLIPROPILENO TRENZADO MOD. 20130 CORDA DE POLIPROPILENO ENTRENÇADO MOD. 20130

POLIPRO-
PILENO
POLYPROPYLENE



Acabado Acabamento	Medidas	Cod.				
Blanco/Verde Branco/Verde	Ø4 mm	10 m	19294	1 ud.	8	144
		15 m	19295	1 ud.	8	128
		20 m	19296	1 ud.	6	84
		175 m	19297		1	8

Características:

- > Cordón de plástico.
- > Trenzado exterior de polipropileno.
- > Alma interior de polipropileno.
- > Carga de rotura: 100 kg.

Características:

- > Cordão de plástico.
- > Trançado exterior em polipropileno.
- > Alma interior em polipropileno.
- > Carga de ruptura: 100 kg.

CORDÓN DE POLIPROPILENO TRENZADO MOD. 20140 CORDA DE POLIPROPILENO ENTRENÇADO MOD. 20140

POLIPRO-
PILENO
POLYPROPYLENE



Acabado Acabamento	Medidas	Cod.				
Blanco Branco	Ø2,75 mm	10 m	19298	1 ud.	10	200
		15 m	19299	1 ud.	10	200
		20 m	19300	1 ud.	10	200
		25 m	19301	1 ud.	10	200
		200 m	19302		1	8

Características:

- > Cordón de plástico.
- > Trenzado exterior de multifilamentos de polipropileno.
- > Alma interior de multifilamentos de polipropileno.
- > Carga de rotura: 50 kg.

Características:

- > Cordão de plástico.
- > Trançado exterior de multifilamentos de polipropileno.
- > Núcleo interno de multifilamentos de polipropileno.
- > Resistência à tração: 50 kg.

CUERDA DE SISAL MOD. 20150 CORDA DE SISAL MOD. 20150



Acabado Acabamento	Medidas	Cod.				
Natural	Ø2,7 mm	120 gr	19303	1 ud.	10	100
		400 gr	19305		1	16

Características:

- > Cuerda de fibra natural torcida a 2 cabos.
- > Carga de rotura: 80 kg.
- > Útil para trabajos de jardinería, manualidades y decoración.

Características:

- > Corda de fibra natural torcida, 2 cabos.
- > Carga de ruptura: 80 kg.
- > Útil para trabalhos de jardinagem, artesanato e decoração.

HILO DE RAFIA MOD. 20170 FIO RAFIA MOD. 20170

POLIPRO-
PILENO
POLYPROPYLENE



Acabado Acabamento	Medidas	Cod.				
Blanco Branco	Ø3 mm	100 gr	19312	1 ud.	10	100
		200 gr	19313	1 ud.	10	60
		400 gr	19316		1	16
Verde	Ø3 mm	100 gr	19314	1 ud.	10	100
		200 gr	19315	1 ud.	10	60
		400 gr	19317		1	16

Características:

- > Bobina de rafia sintética 100% polipropileno.
- > Carga de rotura: 50 kg.
- > Útil para tendedores, trabajos de jardinería, manualidades y decoración.

Características:

- > Bobina de rafia sintética 100% polipropileno.
- > Carga de ruptura: 50 kg.
- > Útil para varais de roupa, jardinagem, trabalhos manuais e decoração.

HILO DE POLIPROPILENO TRENZADO MOD. 20180 FIO POLIPROPILENO ENTRENÇADO MOD. 20180

POLIPRO-
PILENO
POLYPROPYLENE



Acabado Acabamento	Medidas	Cod.				
Amarillo Amarelo	Ø1,7 mm	25 m	19326	1 ud.	10	100
		50 m	19327	1 ud.	10	100
Azul	Ø1,7 mm	25 m	19322	1 ud.	10	100
		50 m	19323	1 ud.	10	100
Blanco Branco	Ø1,7 mm	25 m	19318	1 ud.	10	100
		50 m	19319	1 ud.	10	100
Naranja Alaranjado	Ø1,7 mm	25 m	19324	1 ud.	10	100
		50 m	19325	1 ud.	10	100
Verde	Ø1,7 mm	25 m	19320	1 ud.	10	100
		50 m	19321	1 ud.	10	100

Características:

- > Bobina de multifilamentos trenzados 100% polipropileno.
- > Material ligero y maleable.
- > Útil para tendedores, trabajos de jardinería, manualidades y decoración.

Características:

- > Bobina de multifilamentos trançados 100% polipropileno.
- > Material leve e maleável.
- > Útil para varais de roupa, jardinagem, trabalhos manuais e decoração.

CUERDA DE NYLON TRENZADO MOD. 20190 CORDA DE NYLON ENTRENÇADO MOD. 20190

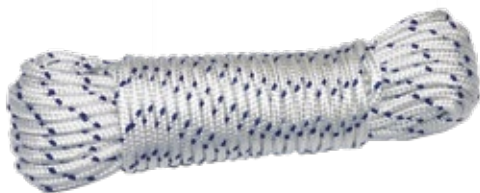

Acabado Acabamento	Medidas	Cod.				
Blanco/Azul Branco/Azul	Ø4 mm	10 m	19328	1 ud.	8	144
		20 m	19329	1 ud.	6	84
	Ø6 mm	10 m	19330	1 ud.	8	64
		20 m	19331	1 ud.	6	48
	Ø8 mm	100 m	19332		1	2
	Ø10 mm		19333		1	2
Ø12 mm	75 m	19334		1	2	

Características:

- > Bobina de trenzado exterior de nylon de alta tenacidad.
- > Alma interior de poliéster textil.
- > Carga de rotura: 400 kg.

Características:

- > Bobina de trançado exterior em nylon de alta tenacidade.
- > Alma interna em poliéster têxtil.
- > Carga de ruptura: 400 kg.



POLEAS, CADENA Y CUERDA
ROLDANAS, CORRENTE E CORDA

HILO DE ALGODÓN MOD. 20200 FIO ALGODÃO MOD. 20200



Acabado Acabamento	Medidas	Cod.				
Natural	Ø0,8 mm	50 gr	19335	1 ud.	10	160
		100 gr	19336	1 ud.	10	80
		200 gr	19340	1 ud.	10	40
	Ø1,7 mm	60 gr	19337	1 ud.	10	80
		100 gr	19338	1 ud.	10	80
		200 gr	19339	1 ud.	10	40
		400 gr	19341		1	40

Características:

- > Bobina de hilo de algodón.
- > Algodón torcido a 5 cabos.
- > Útil en trabajos de jardinería, bricolaje y manualidades.

Características:

- > Bobina de fio de algodão.
- > Algodão torcido em 5 cabos.
- > Útil em trabalhos de jardinagem, bricolagem e artesanato.

CUERDA DE SISAL MOD. 20210 CORDA DE SISAL MOD. 20210



Acabado Acabamento	Medidas	Cod.				
Natural	Ø6 mm	10 m	19346		-	10
		20 m	19347		-	8
	Ø8 mm	10 m	19348		-	8
		20 m	19349		-	6
	Ø12 mm	60 m	19345		1	2

Características:

- > Cuerda de sisal.
- > Fibra natural de 3 cabos.
- > Carga de rotura: 130 kg.

Características:

- > Corda de sisal.
- > Fibra natural, 3 cabos.
- > Carga de ruptura: 130 kg.

CORDÓN DE NYLON MOD. 20220 CORDA DE NYLON MOD. 20220

NYLON



Acabado Acabamento	Medidas	Cod.				
Blanco Branco	Ø4 mm	10 m	19350	1 ud.	8	144
		20 m	19351	1 ud.	6	84
		200 m	19352		1	8

Características:

- > Cordón de nylon torcido.
- > Trenzado de poliamida.
- > Útil para tendedores, trabajos de jardinería, manualidades y decoración.

Características:

- > Cordão de nylon torcido.
- > Trançado de poliamida.
- > Útil para varais de roupa, jardinagem, trabalhos manuais e decoração.



POLEAS, CADENA Y CUERDA
ROLDANAS CORRENTE E CORDA

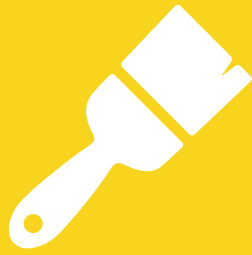

ACCESORIOS DE PINTURA ACESSÓRIOS DE PINTURA



ACCESORIOS DE PINTURA
ACESSÓRIOS DE PINTURA



Brochas y paletinas.....	670
Rodillos y accesorios	674
Accesorios pintura.....	678

<i>Brochas e trinchas.....</i>	<i>670</i>
<i>Rolos e acessórios.....</i>	<i>674</i>
<i>Acessórios de pintura</i>	<i>678</i>



PALETINA NYLON MOD. 4024 TRINCHA NYLON MOD. 4024



Medidas		Cod.		
70 mm	nº 33	15497		

- Características:**
- > Mango de madera barnizada.
 - > Virola niquelada.
 - > Para limpieza.

- Características:**
- > Cabo de madeira envernizada.
 - > Virola niquelada.
 - > Para limpeza.

PALETINA MOD. 4025 TRINCHA MOD. 4025



Medidas		Cod.		
80 mm		15502		
130 mm		15504		

- Características:**
- > Mezcla de PVC y cerda pura extralarga.
 - > Mango de madera barnizada.
 - > Para uso general.

- Características:**
- > Mistura de PVC e cerda pura extra comprida.
 - > Cabo de madeira envernizada.
 - > Para uso geral.

PALETINA ACRÍLICO MOD. 4030 TRINCHA PARA ACRÍLICO MOD. 4030



Medidas		Cod.		
45 mm		10893		
55 mm		10895		

- Características:**
- > Mezcla de PVC y cerda pura.
 - > Mango de polipropileno blanco.
 - > Virola niquelada.
 - > Para pintura acrílica.

- Características:**
- > Mistura de PVC e cerda pura.
 - > Cabo de polipropileno branco.
 - > Virola niquelada.
 - > Para pintura acrílica.

PALETINA LACAR MOD. 4060 TRINCHA DE LACAR MOD. 4060



Medidas		Cod.		
55 mm	nº 27	10922		
70 mm	nº 33	10924		

- Características:**
- > Mezcla de PVC y cerda pura.
 - > Mango de polipropileno verde.
 - > Virola niquelada.
 - > Para lacar.

- Características:**
- > Mistura de PVC e cerda pura.
 - > Cabo de polipropileno verde.
 - > Virola niquelada.
 - > Para lacar.

BROCHA PRENSADA TRINCHA REDONDA PRENSADA



Medidas		Cod.			
Ø25 mm	nº 8	21650		10	120
Ø29 mm	nº 10	21651		6	72
Ø32 mm	nº 12	21652		6	72
Ø39 mm	nº 14	21653		6	72

Características:

- > Mezcla de 50% de cerda pura y 50% de sintética SRT.
- > Mango de madera barnizada.
- > Virola de acero inoxidable.
- > Para uso general.

Características:

- > Mistura de 50% de cerda pura e 50% de sintética SRT.
- > Cabo de madeira envernizada.
- > Virola de aço inoxidável.
- > Para uso geral.

PALETINA DOBLE TRINCHA DUPLA



Medidas		Cod.			
20 mm	nº 9	21654		10	120
30 mm	nº 15	21655		10	120
40 mm	nº 18	21656		10	120
50 mm	nº 24	21657		10	120
60 mm	nº 30	21658		6	72
70 mm	nº 33	21659		6	72
80 mm	nº 36	21660		6	72

Características:

- > Mezcla de 50% de cerda pura y 50% de sintética SRT.
- > Mango de polipropileno rojo.
- > Virola niquelada.
- > Para uso general.

Características:

- > Mistura de 50% de cerda pura e 50% de sintética SRT.
- > Cabo de polipropileno vermelho.
- > Virola niquelada.
- > Para uso geral.

PALETINA DOBLE ESPECIAL TRINCHA DUPLA ESPECIAL



Medidas		Cod.			
25 mm		21661		10	120
35 mm		21662		10	120
40 mm		21663		10	120
50 mm		21664		10	120
60 mm		21665		10	120
80 mm		21666		6	72

Características:

- > Mezcla de 50% de cerda pura y 50% de sintética SRT.
- > Mango de madera barnizada.
- > Virola niquelada.
- > Para uso general.

Características:

- > Mistura de 50% de cerda pura e 50% de sintética SRT.
- > Cabo de madeira envernizada.
- > Virola niquelada.
- > Para uso geral.

PALETINA TRIPLE ESPECIAL TRINCHA TRIPLA ESPECIAL



Medidas	Cod.			
20 mm	21667		10	120
30 mm	21668		10	120
40 mm	21669		10	120
50 mm	21670		10	120
60 mm	21671		10	120
70 mm	21672		6	72

Características:

- > Mezcla de 70% de cerda pura y 30% de sintética SRT.
- > Mango de madera barnizada.
- > Virola de acero inoxidable.
- > Para uso general.

Características:

- > Mistura de 70% de cerda pura e 30% de sintética SRT.
- > Cabo de madeira envernizada.
- > Virola de aço inoxidável.
- > Para uso geral.

PALETINA RADIADOR TRINCHA CURVA



Medidas	Cod.			
30 mm	21673		10	120
40 mm	21674		10	120
50 mm	21675		10	120

Características:

- > Mezcla de 50% de cerda pura y 50% de sintética SRT.
- > Mango de madera.
- > Virola niquelada.
- > Para uso general.
- > Para pintar zonas de difícil acceso.

Características:

- > Mistura de 50% de cerda pura e 50% de sintética SRT.
- > Cabo de madeira.
- > Virola niquelada.
- > Para uso geral.
- > Para pintar zonas de difícil acesso.

PALETINA CANARIA MOD. 4080 TRINCHA TIPO CANÁRIA MOD. 4080



Medidas	Cod.			
3"	24712		6	36
4"	24713		6	36
5"	24714		6	36

Características:

- > Mezcla de PVC y cerda pura.
- > Mango de madera barnizada.
- > Virola niquelada.
- > Indicada para trabajos en grandes superficies.

Características:

- > Mistura de cerdas puras e PVC.
- > Cabo em madeira envernizada.
- > Virola niquelada.
- > Adequado para grandes obras de superfície.

PALETINA AMERICANA MOD. 4090 TRINCHA TIPO AMERICANA MOD. 4090



Medidas	Cod.		
7"	10934		36
8"	10935		36

Características:

- > Mezcla de PVC y cerda pura.
- > Mango de madera barnizada.
- > Virola níquelada.
- > Indicada para trabajos en grandes superficies.

Características:

- > Mistura de PVC e cerda pura.
- > Cabo de madeira envernizada.
- > Virola níquelada.
- > Indicada para trabalhos em grandes superfícies.

PINCEL PLANO MOD. 4210 PINCEL PLANO MOD. 4210



Medidas	Cod.		
nº 10	10944		60
nº 12	10945		60
nº 14	10946		60
nº 18	10948		60
nº 20	10949		60
nº 22	10950		60
nº 24	10951		60
nº 26	10952		60

Características:

- > Mezcla de PVC y cerda pura.
- > Mango de madera barnizada.
- > Virola metálica negra.
- > Para uso general.

Características:

- > Mistura de PVC e cerda pura.
- > Cabo de madeira envernizada.
- > Virola metálica negra.
- > Para uso geral.

PINCEL REDONDO MOD. 4220 PINCEL REDONDO MOD. 4220



Medidas	Cod.		
nº 2	10953		60
nº 4	10954		60
nº 6	10955		60
nº 8	10956		60
nº 10	10957		60
nº 12	10958		60
nº 14	10959		60
nº 16	10960		60
nº 18	10961		60
nº 20	10962		60
nº 22	10963		60
nº 24	10964		60
nº 26	10965		60

Características:

- > Mezcla de PVC y cerda pura.
- > Mango de madera barnizada.
- > Virola metálica negra.
- > Para uso general.

Características:

- > Mistura de PVC e cerda pura.
- > Cabo de madeira envernizada.
- > Virola metálica negra.
- > Para uso geral.

RODILLO ANTIGOTAS MOD. 4310 ROLO ANTIGOTA MOD. 4310

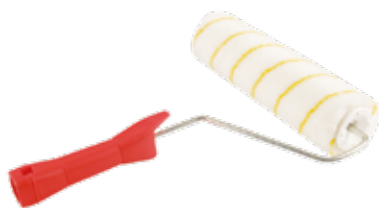

Recambio rodillo antigotas MOD. 4315

Recarga rolo antigota MOD. 4315

Medidas	Cod.		
Ø45 x 180 mm	11012		36
Ø45 x 220 mm	11013		36
Ø45 x 250 mm	11014		36

Medidas	Cod.		
Ø45 x 180 mm	10998		6
Ø45 x 220 mm	10999		6
Ø45 x 250 mm	11000		6

Características:

- > De perlón.
- > Mango de polipropileno.
- > Varilla de acero zincado.
- > Para pintado de superficies lisas con pinturas plásticas.
- > Disponibles rodillos de recambio.

Características:

- > De perlon.
- > Cabo de polipropileno.
- > Vareta de aço zincado.
- > Para pintura de superficies lisas con pinturas plásticas.
- > Disponíveis rolos de recarga.

RODILLO PAREDES Y TECHOS MOD. 4340 ROLO PAREDES E TETOS MOD. 4340

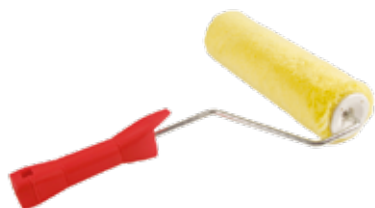

Recambio rodillo paredes y techos MOD. 4345

Recarga rolo paredes e tetos MOD. 4345

Medidas	Cod.		
Ø45 x 180 mm	11018		36
Ø45 x 220 mm	11019		36
Ø45 x 250 mm	11020		36

Medidas	Cod.		
Ø45 x 180 mm	11004		6
Ø45 x 250 mm	11006		6

Características:

- > Poliamida con un espesor de 13 mm.
- > Mango de polipropileno.
- > Varilla de acero zincado.
- > Para pintado de superficies semirrugosas.
- > Disponibles rodillos de recambio.

Características:

- > Poliamida com espessura de 13 mm.
- > Cabo de polipropileno.
- > Vareta de aço zincado.
- > Para pintura de superficies semi-rugosas.
- > Disponíveis rolos de recarga.

RODILLO FACHADAS MOD. 4350 ROLO FACHADAS MOD. 4350

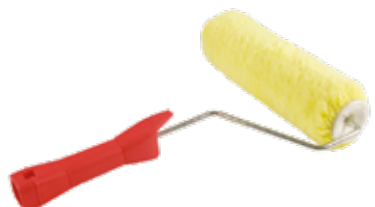

Recambio rodillo fachadas MOD. 4355

Recarga rolo fachadas MOD. 4355

Medidas	Cod.		
Ø45 x 180 mm	11021		36
Ø45 x 220 mm	11022		36
Ø45 x 250 mm	11023		36

Medidas	Cod.		
Ø45 x 180 mm	11007		6
Ø45 x 220 mm	11008		6
Ø45 x 250 mm	11009		6

Características:

- > Poliamida con un espesor de 18 mm.
- > Mango de polipropileno.
- > Varilla de acero zincado.
- > Para pintado de superficies semirrugosas.
- > Disponibles rodillos de recambio.

Características:

- > Poliamida com espessura de 18 mm.
- > Cabo de polipropileno.
- > Vareta de aço zincado.
- > Para pintura de superficies semi-rugosas.
- > Disponíveis rolos de recarga.



RODILLO FACHADAS RUGOSAS MOD. 4360 ROLO FACHADAS RUGOSAS MOD. 4360



Recambio rodillo fachadas rugosas MOD. 4365

Recarga rolo fachadas rugosas MOD. 4365

Medidas	Cod.			
Ø45 x 180 mm	15522		6	36
Ø45 x 250 mm	15524		6	36

Medidas	Cod.			
Ø45 x 180 mm	15517		-	6
Ø45 x 250 mm	15519		-	6

Características:

- > Poliamida con un espesor de 25 mm.
- > Mango de polipropileno.
- > Varilla de acero zincado.
- > Para pintado de superficies semirrugosas.
- > Disponibles rodillos de recambio.

Características:

- > Poliamida com espessura de 25 mm.
- > Cabo de polipropileno.
- > Vareta de aço zincado.
- > Para pintura de superfícies semi-rugosas.
- > Disponíveis rolos de recarga.

RODILLO ESPUMA MOD. 4370 ROLO ESPUMA MOD. 4370

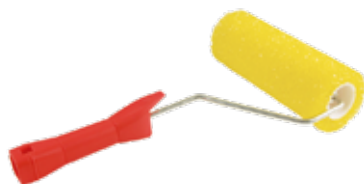

Recambio rodillo espuma MOD. 4375

Recarga rolo espuma MOD. 4375

Medidas	Cod.			
Ø45 x 180 mm	11024		6	36
Ø45 x 220 mm	11025		6	36

Medidas	Cod.			
Ø45 x 220 mm	11011		-	6

Características:

- > Rodillo de espuma de poliuretano poro 3.
- > Mango de polipropileno.
- > Varilla de acero zincado.
- > Para pintado de todo tipo de superficies con pinturas plásticas y esmaltes al agua.
- > Disponibles rodillos de recambio.

Características:

- > Rolo de espuma de poliuretano poro 3.
- > Cabo de polipropileno.
- > Vareta de aço zincado.
- > Para pintura de todo o tipo de superfícies com pinturas plásticas e esmaltes à água.
- > Disponíveis rolos de recarga.

RODILLO ESPUMA MOD. 4380 ROLO ESPUMA MOD. 4380



Medidas	Cod.			
Ø45 x 180 mm	15520		-	6

Características:

- > Rodillo de espuma de poliuretano poro 1.
- > Mango de polipropileno.
- > Varilla de acero zincado.
- > Para pintado de todo tipo de superficies dejando un acabado fino.

Características:

- > Rolo de espuma de poliuretano poro 1.
- > Cabo de polipropileno.
- > Vareta de aço zincado.
- > Para pintura de todo o tipo de superfícies deixando um acabamento fino.

MINI RODILLO ANTIGOTAS MOD. 4410 MINI ROLO ANTIGOTA MOD. 4410

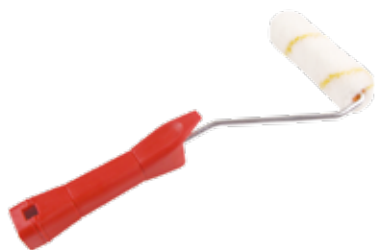

Recambio mini rodillo antigotas MOD. 4415

Recarga mini rolo antigota MOD. 4415

Medidas	Cod.			
Ø15 x 60 mm	11039	2 ud.	6	36
Ø15 x 100 mm	11040	2 ud.	6	36
Ø15 x 150 mm	11041	2 ud.	6	36

Medidas	Cod.			
Ø15 x 60 mm	11026	1 ud.	6	36
Ø15 x 100 mm	11027	1 ud.	6	36
Ø15 x 150 mm	11028	1 ud.	6	36

Características:

- > Poliamida-perlón.
- > Mango de polipropileno.
- > Varilla de acero zincado.
- > Para pintado de superficies lisas con pinturas plásticas.
- > Disponibles rodillos de recambio.

Características:

- > Poliamida-perlon.
- > Cabo de polipropileno.
- > Vareta de aço zincado.
- > Para pintura de superficies lisas com pinturas plásticas.
- > Disponíveis rolos de recarga.

MINI RODILLO ESMALTAR MOD. 4430 MINI ROLO ESMALTE MOD. 4430

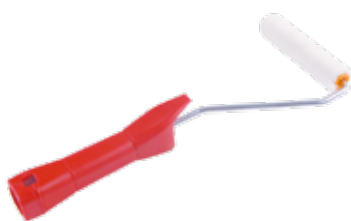

Recambio mini rodillo esmaltar MOD. 4435

Recarga mini rolo esmalte MOD. 4435

Medidas	Cod.			
Ø15 x 60 mm	11042	2 ud.	6	36
Ø15 x 100 mm	11043	2 ud.	6	36
Ø15 x 150 mm	11044	2 ud.	6	36

Medidas	Cod.			
Ø15 x 60 mm	11029	1 ud.	6	36
Ø15 x 100 mm	11030	1 ud.	6	36
Ø15 x 150 mm	11031	1 ud.	6	36

Características:

- > De mohair.
- > Mango de polipropileno.
- > Varilla de acero zincado.
- > Para esmaltar con pinturas sintéticas.
- > Disponibles rodillos de recambio.

Características:

- > De mohair.
- > Cabo de polipropileno.
- > Vareta de aço zincado.
- > Para esmaltar com pinturas sintéticas.
- > Disponíveis rolos de recarga.

MINI RODILLO PAREDES Y TECHOS MOD. 4440 MINI ROLO PARA PAREDES E TETOS MOD. 4440



Recambio mini rodillo paredes y techos MOD. 4445

Recarga mini rolo para paredes e tetos MOD. 4445

Medidas	Cod.			
Ø15 x 60 mm	11045	2 ud.	6	36
Ø15 x 100 mm	11046	2 ud.	6	36
Ø15 x 150 mm	11047	2 ud.	6	36

Medidas	Cod.			
Ø15 x 60 mm	11032	1 ud.	6	36
Ø15 x 100 mm	11033	1 ud.	6	36
Ø15 x 150 mm	11034	1 ud.	6	36

Características:

- > Poliamida con un espesor de 8 mm.
- > Mango de polipropileno.
- > Varilla de acero zincado.
- > Para pintado de superficies semirrugosas.
- > Disponibles rodillos de recambio.

Características:

- > Poliamida com espessura de 8 mm.
- > Cabo de poli propileno.
- > Vareta de aço zincado.
- > Para pintura de superficies semi-rugosas.
- > Disponíveis rolos de recarga.

MINI RODILLO MOD. 4460 MINI ROLO MOD. 4460



Recambio mini rodillo espuma MOD. 4465

Recarga mini rolo espuma MOD. 4465

Medidas	Cod.		
Ø15 x 60 mm	11048	2 ud.	6 36
Ø15 x 100 mm	11049	2 ud.	6 36
Ø15 x 150 mm	11050	2 ud.	6 36

Medidas	Cod.		
Ø15 x 60 mm	11035	1 ud.	6 36
Ø15 x 100 mm	11036	1 ud.	6 36
Ø15 x 150 mm	11037	1 ud.	6 36

Características:

- > Mini rodillo espuma poro 0.
- > Mango de polipropileno.
- > Varilla de acero zincado.
- > Para dejar un acabado fino en todo tipo de superficies.
- > Disponibles rodillos de recambio.

Características:

- > Mini rolo espuma poro 0.
- > Cabo de polipropileno.
- > Vareta de aço zincado.
- > Para todo o tipo de superfícies deixando um acabamento fino.
- > Disponíveis rolos de recarga.

VARILLA RODILLO MOD. 4301 VARETA PARA ROLO MOD. 4301



Medidas	Cod.		
220 mm	11059		10 40
250 mm	11060		10 40

Características:

- > Varilla de acero zincado.
- > Con mango de polipropileno.

Características:

- > Vareta de aço galvanizado.
- > Com cabo de polipropileno.

VARILLA MINIRODILLO MOD. 4401 VARETA PARA MINI ROLO MOD. 4401



Medidas	Cod.		
60 mm	11061		10 40
100 mm corto	11062		10 40
100 mm largo	11072		10 40
150 mm	11073		10 40

Características:

- > Varilla de acero zincado.
- > Con mango de polipropileno.

Características:

- > Vareta de aço galvanizado.
- > Com cabo de polipropileno.

ALARGA RODILLO MOD. 4501 EXTENSOR PARA ROLOS MOD. 4501



Medidas	Cod.		
1 m	Mango fijo Cabo fijo	11052	- 5
1 - 2 m	Mango telescópico Cabo telescópico	11126	- 5

Características:

- > Alargador de aluminio cónico con anclaje rápido, ligero y de uso fácil.

Características:

- > Extensão cônica de alumínio com fixação rápida, leve e fácil de usar.

ESPÁTULA MOD. 4610 BETUMADEIRA MOD. 4610



Medidas	Cod.			
40 mm	10966		10	60
50 mm	10967		10	60
60 mm	10968		10	60
70 mm	10969		10	60
80 mm	10970		6	36
90 mm	10971		6	36
100 mm	10972		6	36

Características:

- > Acero flexible.
- > Mango de madera barnizada.

Características:

- > Aço flexível.
- > Cabo de madeira envernizada.

ESPÁTULA MOD. 4620 BETUMADEIRA MOD. 4620



Medidas	Cod.			
40 mm	10973		10	60
50 mm	10974		10	60
60 mm	10975		10	60
70 mm	10976		10	60
80 mm	10977		6	36
90 mm	10978		6	36
100 mm	10979		6	36

Características:

- > Acero inoxidable flexible.
- > Mango de madera barnizada.

Características:

- > Acero inoxidável flexível.
- > Cabo de madeira envernizada.

ESPÁTULA EMPLASTECER MOD. 4630 BETUMADEIRA PARA TETOS MOD. 4630



Medidas	Cod.			
100 mm	10980		6	36
120 mm	10981		6	36
140 mm	10982		6	36
160 mm	10983		6	36
180 mm	10984		6	36
200 mm	10985		6	36

Características:

- > Acero flexible.
- > Mango de madera barnizada.

Características:

- > Aço flexível.
- > Cabo de madeira envernizada.

ESPÁTULA EMPLASTECER MOD. 4640 BETUMADEIRA PARA TETOS MOD. 4640



Medidas	Cod.			
100 mm	10986		6	36
120 mm	10987		6	36
140 mm	10988		6	36
160 mm	10989		6	36
180 mm	10990		6	36
200 mm	10991		6	36

Características:

- > Acero inoxidable flexible.
- > Mango de madera barnizada.

Características:

- > Acero inoxidable flexível.
- > Cabo de madeira envernizada.

ESPÁTULA DENTADA MOD. 4650 ESPÁTULA DENTADA MOD. 4650



Medidas	Cod.			
180 mm	15527		6	36

Características:

- > Acero flexible.
- > Mango de madera barnizada.
- > Anchura de dientes: 6 mm.
- > Para colas y adhesivos.

Características:

- > Aço flexível.
- > Cabo de madeira envernizada.
- > Largura de dentes 6 mm.
- > Para colas e adesivos.

TACO LIJA MOD. 4730 TACO DE LIXA MOD. 4730



Medidas		Cod.			
100 x 70 x 25 mm	Grano fino Grão fino	17710		10	50
	Grano medio Grão médio	17711		10	50
	Grano grueso Grão grosso	17712		10	50

Características:

- > Preparación de superficies para su pintado o tratado.

Características:

- > Preparação de superfícies para a sua pintura ou tratamento.

PALETINA RINCONERA MOD. 4808 APLICADOR CANTOS MOD. 4808



Cod.			
15535	1 ud.	6	36

Características:

- > Aplicador de espuma flocada.
- > Mango y placa base polipropileno.
- > Incluye 1 recambio.
- > Para trabajos de pinturas en interiores.

Características:

- > Aplicador de espuma flocada.
- > Cabo e placa base polipropileno.
- > Inclui 1 recarga.
- > Para trabalhos de pinturas em interiores.

CUBETA MOD. 4510 BALDE MOD. 4510



Medidas	Cod.			
15 l	11053		-	10

Características:

- > Cubeta para pintura de polipropileno.
- > Para trabajar con brochas y rodillos.
- > Capacidad 15 litros.

Características:

- > Balde para tinta de polipropileno.
- > Trabalhar com escovas e rolos.
- > Capacidade 15 litros.

CUBETA PLANA MOD. 4520 TABULEIRO MOD. 4520



Medidas	Cod.			
150 x 280 mm	11054		-	10
220 x 310 mm	11055		-	10
285 x 350 mm	11056		-	10

Características:

- > Cubeta para pintura de polipropileno.
- > Para brochas y pinceles pequeños y mini rodillo.

Características:

- > Balde plano em polipropileno.
- > Para pincéis e pincéis pequenos e mini rolo.

KIT PINTURA MOD. 4801 KIT DE PINTURA MOD. 4801



Medidas	Cod.			
150 x 280 mm	10992		-	5

Características:

- > 1 cubeta plana.
- > 1 varilla corta para mini rodillo de 100 mm.
- > 1 recambio para mini rodillo espuma poro 0 de 100 mm.
- > 1 recambio para mini rodillo antigota de 100 mm.

Características:

- > 1 tabuleiro.
- > 1 vareta curta para mini rolo de 100 mm.
- > 1 recarga para mini rolo espuma poro 0 de 100 mm.
- > 1 recarga para mini rolo antigota de 100 mm.

KIT PINTURA MOD. 4802 KIT DE PINTURA MOD. 4802



Medidas	Cod.			
150 x 280 mm	10993		-	5

Características:

- > 1 cubeta plana.
- > 1 mini rodillo de esmalte de 100 mm.
- > 1 espátula de acero de 40 mm.
- > 1 paletina de 25 mm para barnizar.
- > 1 paletina de esmalte de 25 mm.

Características:

- > 1 tabuleiro.
- > 1 mini rolo para esmalte de 100 mm.
- > 1 betumadeira de aço de 40 mm.
- > 1 trincha de 25 mm para envernizar.
- > 1 trincha para esmalte de 25 mm.

KIT PINTURA MOD. 4803 KIT DE PINTURA MOD. 4803



Medidas	Cod.			
220 x 310 mm	10994		-	5

Características:

- > 1 cubeta plana.
- > 1 rodillo antigota de 180 mm.

Características:

- > 1 tabuleiro.
- > 1 rolo antigota de 180 mm.

KIT PINTURA MOD. 4804 KIT DE PINTURA MOD. 4804



Medidas	Cod.			
220 x 310 mm	10995		-	5

Características:

- > 1 cubeta plana.
- > 1 rodillo antigota de 180 mm.
- > 1 mini rodillo antigota de 100 mm.
- > 1 paletina dobre de 20 mm.
- > 1 paletina dobre de 40 mm.

Características:

- > 1 tabuleiro.
- > 1 rolo antigota de 180 mm.
- > 1 mini rolo antigota de 100 mm.
- > 1 trincha dupla de 20 mm.
- > 1 trincha dupla de 40 mm.

KIT PINTURA MOD. 4805 KIT DE PINTURA MOD. 4805



Medidas	Cod.			
220 x 310 mm	10996		-	5

Características:

- > 1 cubeta plana.
- > 1 rodillo de paredes y techos de 180 mm.
- > 1 paletina dobre de 40 mm.
- > 1 espátula de acero de 50 mm.

Características:

- > 1 tabuleiro.
- > 1 rolo de paredes e tetos de 180 mm.
- > 1 trincha dupla de 40 mm.
- > 1 espátula de aço de 50 mm.

KIT PINTURA MOD. 4806 KIT DE PINTURA MOD. 4806



Medidas	Cod.			
285 x 350 mm	10997		-	5

Características:

- > 1 cubeta plana.
- > 1 rodillo de paredes y techos de 220 mm.
- > 1 paletina dobre de 20 mm.
- > 1 paletina dobre de 40 mm.
- > 1 cinta adhesiva de 18 mm.
- > 1 plástico de protección.
- > 1 abrebotas de pintura.
- > 1 removedor de pintura.

Características:

- > 1 tabuleiro.
- > 1 rolo de paredes e tetos de 220 mm.
- > 1 trincha dupla de 20 mm.
- > 1 trincha dupla de 40 mm.
- > 1 fit a adhesiva de 18 mm.
- > 1 plástico de proteção.
- > 1 abre-latas de tinta.
- > 1 misturador de tinta.

KIT PINTA FÁCIL MOD. 4807 KIT "PINTAFACIL" MOD. 4807



Cod.				
15534		-	4	

Características:

- > 1 aplicador grande.
- > 1 aplicador pequeño.
- > 1 rinconera.
- > 1 cubeta.
- > Para trabajos de pintura interiores.

Características:

- > 1 aplicador grande.
- > 1 aplicador pequeño.
- > 1 aplicador para cantos.
- > 1 tabuleiro.
- > Para trabalhos de pintura interiores.

CINTA KREPP MOD. 4710 FITA KREPP MOD. 4710



Medidas	Cod.				
18 mm x 50 m	11063		10	60	
24 mm x 50 m	11064		10	60	
30 mm x 50 m	11065		10	60	
36 mm x 50 m	11066		6	36	
48 mm x 50 m	11067		6	36	

Características:

- > Cinta adhesiva krepp.
- > Buena resistencia al agua.
- > Se corta con la mano.

Características:

- > Fita adesiva krepp.
- > Boa resistência à água.
- > Corta-se com a mão.

PAPEL PROTECCIÓN MOD. 4720 PAPEL DE PROTEÇÃO MOD. 4720



Medidas	Cod.				
150 mm x 20 m	11071		6	36	

Características:

- > Con cinta autoadhesiva.

Características:

- > Com fita autoadesiva.

PLÁSTICO PROTECCIÓN MOD. 4740 PLÁSTICO DE PROTEÇÃO MOD. 4740



Medidas			Cod.				
4 x 5 m	10 micras	11068		-	10		
	18 micras	11069		-	10		

Características:

- > Plegado en bolsa.
- > Para proteger suelos y muebles mientras se pinta.

Características:

- > Dobrado em bolsa.
- > Para proteger chão e móveis quando se pinta.



FERRETERÍA-HOGAR FERRAGEM GERAL-MENAGE



Anillas y llaveros	684
Buzones, bocacartas, cestas publicidad.....	686
Señales, placas, letras, números	691
Colgadores	699
Cutters y accesorios	707
Elementos de medición	710
Cogedores, calzador	713
Tacos, hembrillas-escarpas, puntas, tirafondos y tornillos-tuercas	714
Imanes.....	736
Accesorios de persiana.....	737
Accesorios baño y ducha	743
Tendederos, escaleras, taburetes y caballetes	747
Cintas.....	750
Protección de garaje.....	751
Soportes multiusos	752
Protectores adhesivos y seguridad infantil.....	757
Cubos, plancha y carros de compra.....	762
Menaje.....	765
Accesorios químicos.....	776

Anilhas e porta-chaves	684
Caixas de correio, entrada para correio, cesto publicidade	686
Placas símbolo, letras e numeros.....	691
Cabides.....	699
X-actos.....	707
Elementos medição	710
Pás, calçadeira.....	713
Buchas, escápuas e camarões, pregos, parafusos, parafusos metal, de montagem, anilhas e porcas	714
Imãs	736
Acessorios para estores	737
Acessorios de chuveiro.....	743
Estendais, escadotes e fitas	747
Proteção garagem	751
Suportes multiúso.....	752
Protectores adesivos e segurança infantil.....	757
Baldes, engoma / ferro e carro de compras.....	762
Menage.....	765
Acessórios químicos.....	776



ANILLA ENGATILLADA MOD. 1 ARGOLA MOD. 1

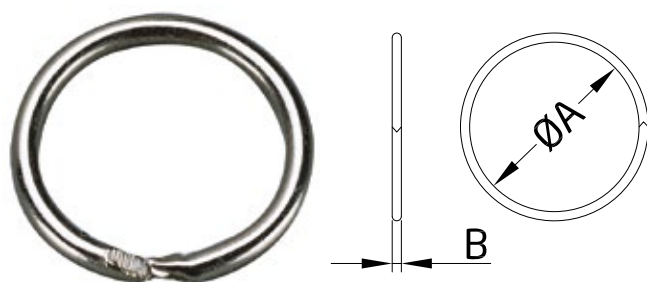

Medidas	ØA (mm)	B (mm)
Ø12	12	2
Ø14	14	2
Ø16	16	2.7
Ø18	18	2.7
Ø20	20	2.7
Ø22	22	2.7
Ø25	25	2.7
Ø30	30	2.7

Acabado Acabamento	Medidas	Cod.			
Niquelado Níquel	Ø12 mm	2		200	12000
	Ø14 mm	3		200	10000
	Ø16 mm	4		200	6000
	Ø18 mm	5		200	5000
	Ø20 mm	6		200	4000
	Ø22 mm	7		200	3600
	Ø25 mm	8		200	3600
	Ø30 mm	9		200	2400

- Características:**
- > Anilla engatillada de acero.
 - > Cierre seguro que evita que los artículos se salgan.

- Características:**
- > Argola de aço.
 - > O fecho seguro evita que os objetos escorreguem.

LLAVERO ANILLA MOD. 1 ARGOLA PARA CHAVES MOD. 1

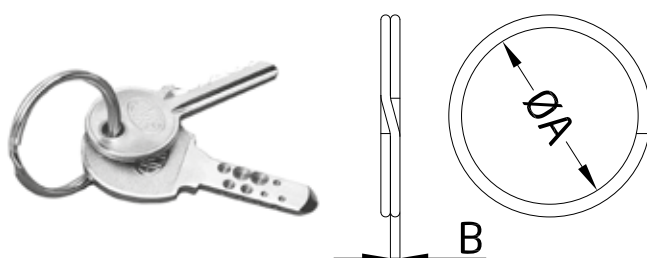

Medidas	ØA (mm)	B (mm)
Ø16	16	1.8
Ø18	18	1.8
Ø20	20	1.8
Ø22	22	1.8
Ø25	25	1.8
Ø30	30	2
Ø35	35	2

Acabado Acabamento	Medidas	Cod.				
Niquelado Níquel	Ø16 mm	419		200	2000	
	Ø18 mm	420		200	2000	
	Ø20 mm	422		200	2000	
	Ø22 mm	423		200	2000	
	Ø25 mm	425		200	1000	
	Ø30 mm	426		200	1000	
	Ø35 mm	428		200	1000	
	Ø20, 25, 30 mm	1070		1 ud.	10	50

- Características:**
- > Llavero antioxidante y duradero.
 - > Cierre seguro que evita que los artículos se salgan.
 - > Bordes escalonados para evitar arañazos.

- Características:**
- > Porta-chaves durável e à prova de ferrugem.
 - > O fecho seguro evita que os objetos escorreguem.
 - > Bordos escalonados para evitar riscos.

DISPENSADOR LLAVERO PORTA-ETIQUETAS MOD. 10 DISTRIBUIDOR PORTA-ETIQUETAS MOD. 10

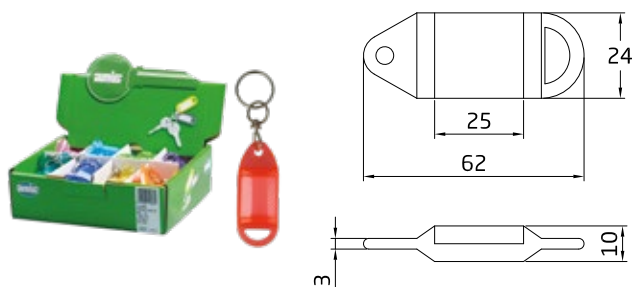

Medidas	Cod.		
62 x 24 mm	14962		1 3

- Características:**
- > Envase expositor de 96 llaveros de 8 colores surtidos.
 - > Llaveros de plástico flexible con etiqueta identificadora.
 - > Cubierta de plástico para proteger la etiqueta.
 - > Pequeño y ligero.

- Características:**
- > Embalagem expositora de 96 porta-etiquetas em 8 cores sortidas.
 - > Porta-chaves de plástico flexível com etiqueta de identificação.
 - > Tampa de plástico para proteger a etiqueta.
 - > Pequeno e leve.

DISPENSADOR LLAVERO PORTA-ETIQUETAS MOD. 8 DISTRIBUIDOR PORTA-ETIQUETAS MOD. 8

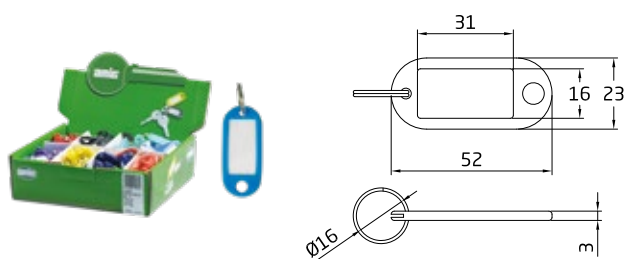

Medidas	Cod.		
52 x 23 mm	14960		1 3

- Características:**
- > Envase expositor de 200 llaveros de 8 colores surtidos.
 - > Llaveros de plástico flexible con etiqueta identificadora.
 - > Cubierta de plástico para proteger la etiqueta.
 - > Pequeño y ligero.

- Características:**
- > Embalagem expositora de 200 porta-etiquetas em 8 cores sortidas.
 - > Porta-chaves de plástico flexível com etiqueta de identificação.
 - > Tampa de plástico para proteger a etiqueta.
 - > Pequeno e leve.

LLAVERO PORTA-ETIQUETAS MOD. 80 PORTA-ETIQUETAS MOD. 80

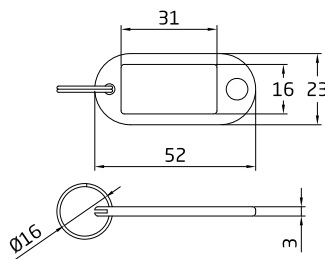

Acabado Acabamento	Medidas	Cod.		
Amarillo Amarelo	52 x 23 mm	17222		50 1000
Azul	52 x 23 mm	17226		50 1000
Azul oscuro Azul escuro	52 x 23 mm	17227		50 1000
Blanco Branco	52 x 23 mm	19494		50 1000
Morado Purpura	52 x 23 mm	17225		50 1000
Naranja Alaranjado	52 x 23 mm	17224		50 1000
Negro Preto	52 x 23 mm	17223		50 1000
Rojo Vermelho	52 x 23 mm	17220		50 1000
Verde	52 x 23 mm	17221		50 1000

Características:

- > Llaveros de plástico flexible con etiqueta identificadora.
- > Cubierta de plástico para proteger la etiqueta.
- > Pequeño y ligero.

Características:

- > Porta-chaves de plástico flexível com etiqueta de identificação.
- > Tampa de plástico para proteger a etiqueta.
- > Pequeno e leve.

DISPENSADOR LLAVERO PORTA-ETIQUETAS MOD. 9 DISTRIBUIDOR PORTA-ETIQUETAS MOD. 9

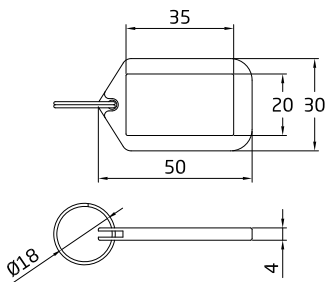

Medidas	Cod.		
50 x 30 mm	14961		1 3

Características:

- > Envase expositor de 160 llaveros de 8 colores surtidos.
- > Llaveros de plástico flexible con etiqueta identificadora.
- > Cubierta de plástico para proteger la etiqueta.
- > Pequeño y ligero.

Características:

- > Embalagem expositora de 160 porta-etiquetas em 8 cores sortidas.
- > Porta-chaves de plástico flexível com etiqueta de identificação.
- > Tampa de plástico para proteger a etiqueta.
- > Pequeno e leve.

LLAVERO PORTA-ETIQUETAS MOD. 90 PORTA-ETIQUETAS MOD. 90

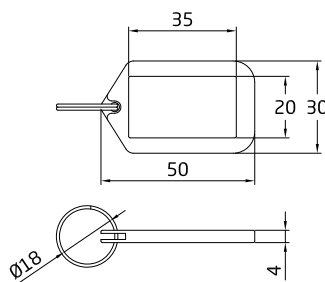

Acabado Acabamento	Medidas	Cod.		
Amarillo Amarelo	50 x 30 mm	17230		50 1000
Azul	50 x 30 mm	17234		50 1000
Azul oscuro Azul escuro	50 x 30 mm	17235		50 1000
Blanco Branco	50 x 30 mm	19495		50 1000
Morado Purpura	50 x 30 mm	17233		50 1000
Naranja Alaranjado	50 x 30 mm	17232		50 1000
Negro Preto	50 x 30 mm	17231		50 1000
Rojo Vermelho	50 x 30 mm	17228		50 1000
Verde	50 x 30 mm	17229		50 1000

Características:

- > Llaveros de plástico flexible con etiqueta identificadora.
- > Cubierta de plástico para proteger la etiqueta.
- > Pequeño y ligero.

Características:

- > Porta-chaves de plástico flexível com etiqueta de identificação.
- > Tampa de plástico para proteger a etiqueta.
- > Pequeno e leve.

PORTA-LLAVES MOD. 2171 CHAVEIROS MOD. 2171



Medidas		Cod.			
200 x 160 x 70 mm	Capacidad: 20 llaves Capacidade: 20 chaves	3817		1	6
300 x 240 x 70 mm	Capacidad: 45 llaves Capacidade: 45 chaves	3818		1	6
300 x 240 x 80 mm	Capacidad: 93 llaves Capacidade: 93 chaves	3819		1	6

Características:

- > Portallaves en acero gris.
- > Cerradura de seguridad niquelada con 2 llaves.
- > Etiquetas con números para identificar las llaves.

Características:

- > Chaveiro em aço cinzento.
- > Fechadura de segurança niquelada com 2 chaves.
- > Etiquetas com números para identificar as chaves.

Llave bruto Chaves em bruto					
Mod.	Acabado Acabamento	Cod.			
1252	Niquelado Níquel	14982		10	-

PORTA-LLAVES MOD. 2173 CHAVEIROS MOD. 2173



NEW

Medidas		Cod.			
200 x 160 x 70 mm	Capacidad: 20 llaves Capacidade: 20 chaves	24824		1	6
300 x 240 x 70 mm	Capacidad: 45 llaves Capacidade: 45 chaves	24825		1	6
300 x 240 x 80 mm	Capacidad: 93 llaves Capacidade: 93 chaves	24826		1	6

Características:

- > Portallaves en acero gris epoxy.
- > Con apertura por combinación de 3 dígitos.
- > Etiquetas con números para identificar las llaves.

Características:

- > Caixa para chaves em aço epóxi cinzento.
- > Com fechadura de combinação de 3 números.
- > Etiquetas com números para identificar as chaves.

BUZÓN MOD. 1 CAIXAS DE CORREIO MOD. 1

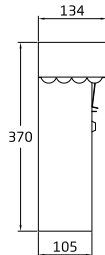
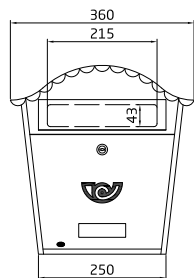

Acabado Acabamento	Medidas	Cod.			
Blanco Branco	370 x 360 x 105 mm	7463		1	6
Negro Preto	370 x 360 x 105 mm	7464		1	6
Verde	370 x 360 x 105 mm	7465		1	6

Características:

- > Buzón de jardín en acero.
- > Ranura superior.
- > Puerta con cerradura.

Características:

- > Caixa de correio jardim de aço.
- > Ranhura superior.
- > Porta com fecho.

Llave bruto Chaves em bruto					
Mod.	Acabado Acabamento	Cod.			
1251	Niquelado Níquel	14981		10	-

BUZÓN MOD. 1 INOX CAIXAS DE CORREIO MOD. 1 INOX



Acabado	Medidas	Cod.		
Acabamento				
Inoxidable Inoxidável	360 x 335 x 110 mm	7462		1

- Características:**
- > Buzón de jardín en acero inoxidable.
 - > Ranura superior.
 - > Puerta con cerradura.
 - > Alta resistencia.

- Características:**
- > Caixa de correio jardim de aço inoxidável.
 - > Ranhura superior.
 - > Porta com fecho.
 - > Alta resistência.

Llave bruto Chaves em bruto

Mod.	Acabado	Cod.		
	Acabamento			
1252	Niquelado Níquel	14982		10

BUZÓN MOD. 2 CAIXAS DE CORREIO MOD. 2

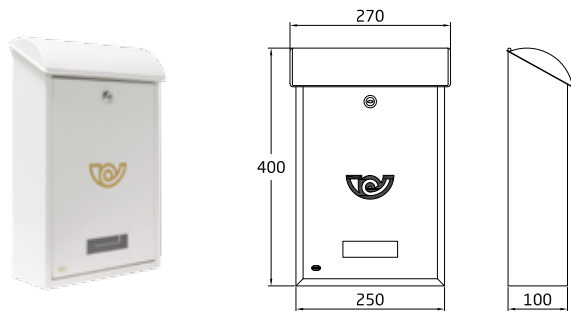

Acabado	Medidas	Cod.		
Acabamento				
Blanco Branco	400 x 250 x 100 mm	10427		1
Negro Preto	400 x 250 x 100 mm	10429		1
Verde	400 x 250 x 100 mm	10428		1

- Características:**
- > Buzón de jardín en acero.
 - > Ranura superior.
 - > Puerta con cerradura.

- Características:**
- > Caixa de correio jardim de aço inoxidável.
 - > Ranhura superior.
 - > Porta com fecho.

Llave bruto Chaves em bruto

Mod.	Acabado	Cod.		
	Acabamento			
1251	Niquelado Níquel	14981		10

BUZÓN MOD. 2 INOX CAIXAS DE CORREIO MOD. 2 INOX

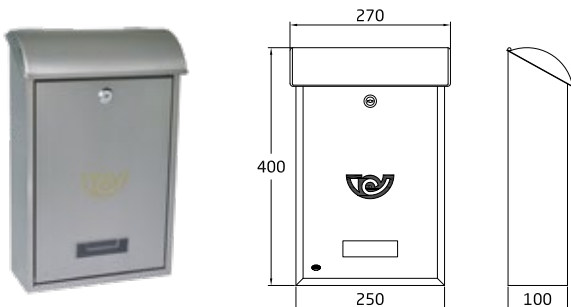

Acabado	Medidas	Cod.		
Acabamento				
Inoxidable Inoxidável	400 x 250 x 100 mm	10426		1

- Características:**
- > Buzón de jardín en acero inoxidable.
 - > Ranura superior.
 - > Puerta con cerradura.
 - > Alta resistencia.

- Características:**
- > Caixa de correio jardim de aço inoxidável.
 - > Ranhura superior.
 - > Porta com fecho.
 - > Alta resistência.

Llave bruto Chaves em bruto

Mod.	Acabado	Cod.		
	Acabamento			
1252	Niquelado Níquel	14982		10

BUZÓN MOD. 2 MINI CAIXAS DE CORREIO MOD. 2 MINI



Acabado	Medidas	Cod.		
Acabamento				
Blanco Branco	295 x 210 x 62 mm	21136		1
Negro Preto	295 x 210 x 62 mm	21137		1

- Características:**
- > Buzón de jardín en acero.
 - > Ranura superior.
 - > Puerta con cerradura.
 - > Para tamaño de correo DIN A5.

- Características:**
- > Caixa de correio jardim de aço.
 - > Ranhura superior.
 - > Porta com fecho.
 - > Para correio de tamanho DIN A5.

Llave bruto Chaves em bruto

Mod.	Acabado	Cod.		
	Acabamento			
1251	Niquelado Níquel	14981		10

BUZÓN MOD. 3 CAIXAS DE CORREIO MOD. 3

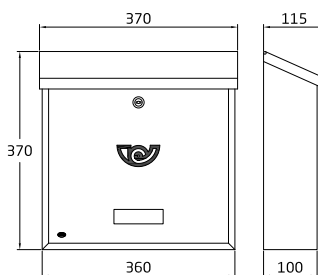

Acabado	Medidas	Cod.		
Acabamento				
Negro Preto	370 x 360 x 100 mm	9911		1 6

- Características:**
- > Buzón de jardín en acero.
 - > Ranura superior.
 - > Puerta con cerradura.

- Características:**
- > Caixa de correio jardim de aço.
 - > Ranhura superior.
 - > Porta com fecho.

Llave bruto Chaves em bruto

Mod.	Acabado	Cod.		
	Acabamento			
1251	Niquelado Níquel	14981		10 -

BUZÓN MOD. 3 INOX CAIXAS DE CORREIO MOD. 3 INOX

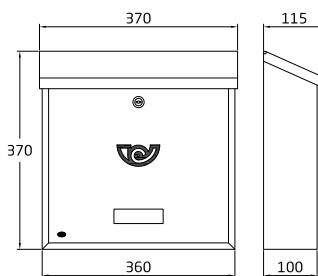

Acabado	Medidas	Cod.		
Acabamento				
Inoxidable Inoxidável	370 x 360 x 100 mm	9909		1 6

- Características:**
- > Buzón de jardín en acero inoxidable.
 - > Ranura superior.
 - > Puerta con cerradura.
 - > Alta resistencia.

- Características:**
- > Caixa de correio jardim de aço inoxidável.
 - > Ranhura superior.
 - > Porta com fecho.
 - > Alta resistência.

Llave bruto Chaves em bruto

Mod.	Acabado	Cod.		
	Acabamento			
1252	Niquelado Níquel	14982		10 -

BUZÓN MOD. 4 CAIXAS DE CORREIO MOD. 4

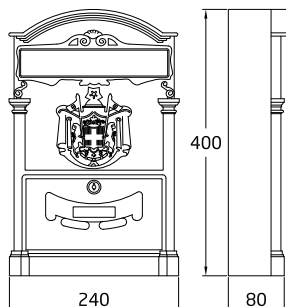

Acabado	Medidas	Cod.		
Acabamento				
Blanco Branco	400 x 240 x 80 mm	12211		1 6
Negro Preto	400 x 240 x 80 mm	12212		1 6
Verde	400 x 240 x 80 mm	12213		1 6

- Características:**
- > Buzón de aluminio fundido.
 - > Ranura superior.
 - > Puerta con cerradura.
 - > Alta resistencia.

- Características:**
- > Caixa de correio forjada de alumínio.
 - > Ranhura superior.
 - > Porta com fecho.
 - > Alta resistência.

Llave bruto Chaves em bruto

Mod.	Acabado	Cod.		
	Acabamento			
1253	Niquelado Níquel	14983		10 -



RECOGECARTAS MOD. 5 CAIXAS DE CORREIO MOD. 5

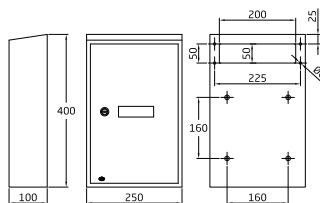

Acabado Acabamento	Medidas	Cod.		
Blanco Branco	400 x 250 x 100 mm	12371		1 6
Negro Preto	400 x 250 x 100 mm	12370		1 6

- Características:**
- > Recogecartas de acero con apertura posterior.
 - > Para interiores.
 - > Incluye tornillería para su instalación.

- Características:**
- > Caixa de correio de aço com abertura traseira.
 - > Para interiores.
 - > Inclui parafusos para a instalação.

Llave bruto Chaves em bruto					
Mod.	Acabado Acabamento	Cod.			
1253	Niquelado Níquel	14983		10	-

RECOGECARTAS MOD. 6 CAIXAS DE CORREIO MOD. 6

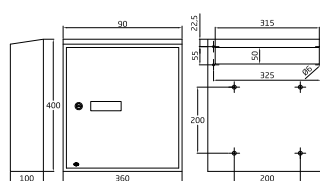

Acabado Acabamento	Medidas	Cod.		
Blanco Branco	400 x 360 x 100 mm	12373		1 6
Negro Preto	400 x 360 x 100 mm	12372		1 6

- Características:**
- > Recogecartas de acero con apertura posterior.
 - > Para interiores.
 - > Incluye tornillería para su instalación.

- Características:**
- > Caixa de correio de aço com abertura traseira.
 - > Para interiores.
 - > Inclui parafusos para a instalação.

Llave bruto Chaves em bruto					
Mod.	Acabado Acabamento	Cod.			
1253	Niquelado Níquel	14983		10	-

BUZÓN MOD. 7 CAIXAS DE CORREIO MOD. 7

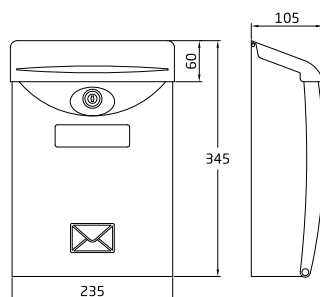

Acabado Acabamento	Medidas	Cod.		
Blanco Branco	345 x 240 x 105 mm	18815		1 6
Negro Preto	345 x 240 x 105 mm	18816		1 6
Verde	345 x 240 x 105 mm	18817		1 6

- Características:**
- > Buzón de plástico.
 - > Ranura superior.
 - > Puerta con cerradura.

- Características:**
- > Caixa de correio de plástico.
 - > Ranhura superior.
 - > Porta com fecho.

Llave bruto Chaves em bruto					
Mod.	Acabado Acabamento	Cod.			
7	Cromado	21059		10	-

BUZÓN MOD. 8 CAIXAS DE CORREIO MOD. 8

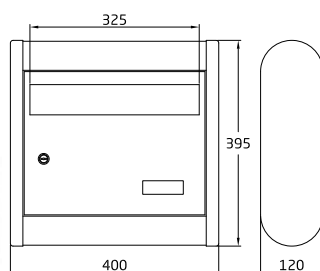

Acabado Acabamento	Medidas	Cod.		
Negro Preto	400 x 395 x 120 mm	15542		1 2

- Características:**
- > Buzón de aluminio fundido.
 - > Ranura superior.
 - > Puerta con cerradura.
 - > Alta resistencia.

- Características:**
- > Caixa de correio forjada de alumínio.
 - > Ranhura superior.
 - > Porta com fecho.
 - > Alta resistência.



BOCACARTAS ENTRADA PARA CORREIO



MOD.	Acabado Acabamento	Medidas	Cod.		
1	Blanco Branco	254 x 78 mm	7587	1 ud.	4 16
	Negro Preto	254 x 78 mm	17588	1 ud.	4 16
	Inoxidable Inoxidável	254 x 78 mm	7586	1 ud.	4 16
	Pulido Polido	254 x 78 mm	7588	1 ud.	4 16
2	Blanco Branco	342 x 73 mm	10558	1 ud.	4 16
	Negro Preto	342 x 73 mm	17589	1 ud.	4 16
	Inoxidable Inoxidável	342 x 73 mm	10559	1 ud.	4 16
	Pulido Polido	342 x 73 mm	10557	1 ud.	4 16

Características:

- > Bocacartas en acero.
- > Abertura adecuada para cartas y paquetes pequeños.

Características:

- > Entrada para correo em aço.
- > Adequado para cartas e embalagens pequenas.

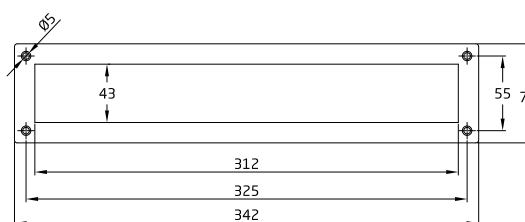
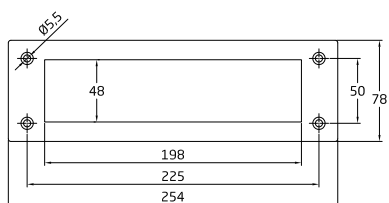

CESTA PUBLICIDAD MOD. 77 CESTO DE PUBLICIDADE MOD. 77

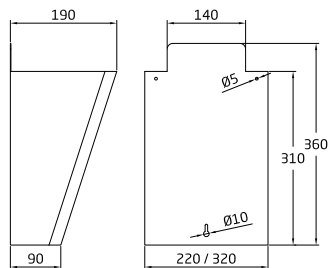

Acabado Acabamento	Medidas	Cod.		
Blanco Branco	220 x 360 x 190 mm	13410		1 6
	320 x 360 x 190 mm	13413		1 6
Negro Preto	220 x 360 x 190 mm	13411		1 6
	320 x 360 x 190 mm	13414		1 6
Inoxidable Inoxidável	220 x 360 x 190 mm	13409		1 6
	320 x 360 x 190 mm	13412		1 6

Características:

- > Cesta de publicidad.
- > Para paredes, verjas o puertas exteriores.
- > Con rejilla frontal.

Características:

- > Cesto publicitário.
- > Para paredes, cercas ou portas exteriores.
- > Com grade frontal.

SEÑAL OBLIGACIÓN MOD. 10010 SINAL OBLIGATÓRIO MOD. 10010

POLIETILENO
POLYETHYLENE
POLYETHYLENE



Medidas	Cod.				
300 x 210 mm	Obligatorio uso protección acústica	18072	1 ud.	1	50
	Obligatorio uso mascarara	18074	1 ud.	1	50
	Obligatorio uso gafas	18076	1 ud.	1	50
	Obligatorio uso guantes	18078	1 ud.	1	50
300 x 450 mm	Obligatorio uso cinturón seguridad	18071	1 ud.	1	30
	Obligatorio uso mascarara	18075	1 ud.	1	30
	Obligatorio uso guantes	18079	1 ud.	1	30

Características:
> Señal de obligación en polietileno.
> Espesor: 1 mm.

Características:
> Sinal obrigatório em polietileno.
> Espessura: 1 mm.

SEÑAL OBLIGACIÓN ADHESIVA MOD. 10010 SINAL DE OBRICAÇÃO ADESIVO MOD. 10010

PVC
ADHESIVE



Medidas	Cod.				
90 x 120 mm	Obligatorio uso guantes	23905	1 ud.	5	100
	Obligatorio uso mascarilla	23906	1 ud.	5	100
	Obligatorio lavarse las manos	23907	1 ud.	5	100
	Obrigatório o uso de luvas	23909	1 ud.	5	100
	Obrigatório o uso de máscara	23910	1 ud.	5	100
	Obrigatório lavar as maos	23911	1 ud.	5	100
	Ús obrigatori de guants	23913	1 ud.	5	100
	Us obrigatori de mascaretes	23914	1 ud.	5	100
	Obligatori rentar-se les mans	23915	1 ud.	5	100

Características:
> Señal de obligación en PVC.
> Adhesiva.

Características:
> Sinal obrigatório em PVC.
> Adesivo.

SEÑAL OBLIGACIÓN IGNÍFUGA MOD. 10010 SINAL OBLIGATÓRIO IGNÍFUGO MOD. 10010

PVC



Medidas	Cod.				
300 x 210 mm	Obligatori rentar-se les mans	23902	1 ud.	1	50
	Obligatorio lavarse las manos	23892	1 ud.	1	50
	Obligatorio uso mascarilla	23891	1 ud.	1	50
	Obrigatório lavar as maos	23897	1 ud.	1	50
	Obrigatório o uso de luvas	23895	1 ud.	1	50
	Obrigatório o uso de máscara	23896	1 ud.	1	50
	Us obrigatori de mascaretes	23901	1 ud.	1	50
	Ús obrigatori de guants	23900	1 ud.	1	50

Características:
> Señal de obligación en PVC.
> Ignífuga.
> Espesor: 1 mm.

Características:
> Sinal obrigatório em PVC.
> A prova de fogo.
> Espessura: 1 mm.

SEÑAL INFORMATIVA MOD. 10010 SINAL INFORMATIVO MOD. 10010

PVC

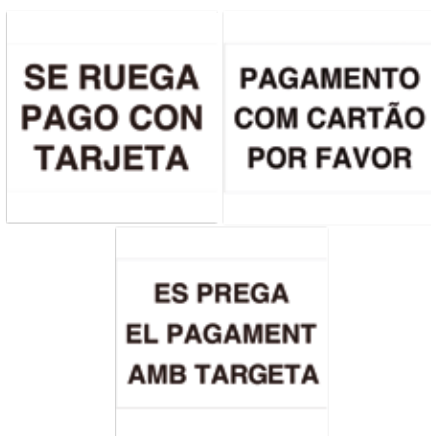

Medidas		Cod.			
90 x 120 mm	Se ruega pago con tarjeta	23908	1 ud.	5	100
	Pagamento com cartão	23912	1 ud.	5	100
	Es perga el pagament amb targeta	23916	1 ud.	5	100

Características:
 > Señal informativa en PVC.
 > Adhesiva.

Características:
 > Sinal informativo em PVC.
 > Adesivo.

SEÑAL INFORMATIVA IGNÍFUGA MOD. 10010 SINAL INFORMATIVO IGNÍFUGO MOD. 10010

PVC



Medidas		Cod.			
300 x 210 mm	Mantenha a distância de segurança	23899	1 ud.	1	50
	Es perga el pagament amb targeta	23903	1 ud.	1	50
300 x 210 mm	Pagamento com cartão	23898	1 ud.	1	50
	Se ruega pago con tarjeta	23893	1 ud.	1	50
300 x 210 mm	Mantenga la distancia de seguridad	23894	1 ud.	1	50
	Respecteu la distància de seuretat	23904	1 ud.	1	50

Características:
 > Señal informativa en PVC.
 > Ignífuga.
 > Espesor: 1 mm.

Características:
 > Sinal informativo em PVC.
 > A prova de fogo.
 > Espessura: 1 mm.

SEÑAL INFORMATIVA ADHESIVA MOD. 10080 SINAL INFORMATIVO ADESIVO MOD. 10080

PVC

ADHESIVE



Medidas		Cod.			
1000 x 80 mm	Espere aquí su turno	23917		2	20
1000 x 90 mm	Mantenga la distancia de seguridad	23918		2	20

Características:
 > Señal informativa adhesiva en PVC.
 > Con laminador PVC antideslizante.

Características:
 > Sinal informativo adesivo em PVC.
 > Com laminador PVC antideslizante.

SEÑAL OBRAS MOD. 10011 SINAL OBRAS MOD. 10011



Medidas		Cod.			
990 x 670 mm	Castellano Espanhol	18080		1	25

Características:
 > Señal de obra en polietileno.
 > Espesor: 1 mm.

Características:
 > Sinal de obra de polietileno.
 > Espessura: 1 mm.



C/ ALFONSO DE BORBÓN, 100 - 28014 MADRID - ESPAÑA
 T: +34 91 488 10 10 - F: +34 91 488 10 11
 www.amig.es

SEÑAL PROHIBICIÓN MOD. 10020 SINAL PROIBIÇÃO MOD. 10020



Medidas		Cod.		
300 x 210 mm	Prohibido fumar	18082	1 ud.	1 50
	Prohibido paso	18084	1 ud.	1 50
	Prohibido paso personas	18085	1 ud.	1 50
	Prohibido paso persona ajena obra	18087	1 ud.	1 50
	Prohibido paso persona ajena empresa	18089	1 ud.	1 50
	Vado permanente	18092	1 ud.	1 50
300 x 450 mm	Prohibido fumar	18083	1 ud.	1 30
	Prohibido paso personas	18086	1 ud.	1 30
	Prohibido paso persona ajena empresa	18090	1 ud.	1 30
	Prohibido aparcar	18091	1 ud.	1 30
Vado permanente	18093	1 ud.	1 30	

Características:

- > Señal de prohibición en polietileno.
- > Espesor: 1 mm.

Características:

- > Sinal da proibição de polietileno.
- > Espessura: 1 mm.

SEÑAL PELIGRO MOD. 10030 SINAL DE PERIGO MOD. 10030



Medidas		Cod.		
210 x 300 mm	Cuidado perro	18094	1 ud.	1 50
	Carga suspendida	18096	1 ud.	1 50
	Caída objetos	18098	1 ud.	1 50
	Riesgo corte manos	18100	1 ud.	1 50
	Riesgo eléctrico	18102	1 ud.	1 50
	Atención alta tensión	18104	1 ud.	1 50
	Incendio	18105	1 ud.	1 50
	Paso carretilla	18107	1 ud.	1 50
300 x 450 mm	Cuidado perro	18095	1 ud.	1 30
	Carga suspendida	18097	1 ud.	1 30
	Caída objetos	18099	1 ud.	1 30
	Riesgo corte manos	18101	1 ud.	1 30
	Riesgo eléctrico	18103	1 ud.	1 30
	Obra	18110	1 ud.	1 30
Suelo resbaladizo	18111	1 ud.	1 30	

Características:

- > Señal de peligro en polietileno.
- > Espesor: 1 mm.

Características:

- > Sinal de perigo de polietileno.
- > Espessura: 1 mm.

SEÑAL EVACUACIÓN LUMINESCENTE MOD. 10040 SINAL EVACUAÇÃO LUMINESCENTE MOD. 10040



Medidas		Cod.		
300 x 210 mm	Flecha abajo Seta abaixo	18114	1 ud.	1 50

Características:

- > Señal de salvamento y vías de evacuación luminescente en polietileno.
- > Espesor: 2,5 mm.

Características:

- > Sinal de resgate e rotas de evacuação luminescente de polietileno.
- > Espessura: 2,5 mm.

SEÑAL INCENDIOS LUMINESCENTE MOD. 10050 SINAL DE INCÊNDIO LUMINESCENTE MOD. 10050



Medidas	Cod.			
210 x 300 mm	Extintor	18118	1 ud.	1 50
	Extintor derecha	18119	1 ud.	1 50
	Extintor izquierda	18120	1 ud.	1 50
	Pulsador alarma	18122	1 ud.	1 50

Características:

- > Señal contra incendios luminiscente de polietileno.
- > Espesor: 2,5 mm.

Características:

- > Sinal contra incêndio luminiscente de polietileno.
- > Espessura: 2,5 mm.

SEÑAL REFLECTANTE MOD. 10099 SINAL REFLETOR MOD. 10099



Medidas	Cod.			
500 x 350 mm	Castellano Espanhol	18124	1	60
		18126	1	60
	Catalán	20027	1	60
		20029	1	60
700 x 500 mm	Castellano Espanhol	18123	1	40
		18125	1	40
	Catalán	20026	1	40
		20028	1	40

Características:

- > Señal fosforescente en polietileno.
- > Espesor: 1 mm.

Características:

- > Sinal fosforescente de polietileno.
- > Espessura: 1 mm.

PLACAS SEÑALIZACIÓN ADHESIVAS PLACAS DE SINALIZAÇÃO ADESIVO



Acabado Acabamento	Medidas	Cod.		
Mate	Ø75 mm	Ascensor Elevador	6756	10 50
		Cafetería Café	6757	10 50
		Flecha Seta	6759	10 50
		Hombre Homens	6750	10 50
		Hombre - Mujer Homens - Mulheres	6752	10 50
		Información Informação	6761	10 50
		Minusválidos Deficiente	6753	10 50
		Mujer Mulheres	6751	5 50
		No fumar Não fumar	6754	5 50
		Perros no Cães não	6755	10 50
		Restaurante	6758	10 50
		Teléfono Telefone	6760	10 50

Características:

- > Placa de información de acero inoxidable 18/8.
- > Espesor: 2 mm.
- > Incluye adhesivo para cuando no puede ser atornillada.

Características:

- > Placa de informação em aço inoxidável 18/8.
- > Espessura: 2 mm.
- > Com adesivo e orifícios para parafusos.

PLACAS SEÑALIZACIÓN ADHESIVAS PLACAS DE SINALIZAÇÃO ADESIVO



Acabado	Medidas	Cod.			
Acabamento					
		Aceso minusvalidos	8211	1 ud.	10 50
		Aseos minusvalidos	8212	1 ud.	10 50
		Aseos hombres	8213	1 ud.	10 50
		Aseos hombre-mujer	8214	1 ud.	10 50
		Aseos mujeres	8215	1 ud.	10 50
		Zona de fumadores	8216	1 ud.	10 50
		Perros no	8217	1 ud.	10 50
		Entrada	8218	1 ud.	10 50
		Salida	8219	1 ud.	10 50
		Entre sin llamar	8220	1 ud.	10 50
		Tirar	8222	1 ud.	10 50
		Cierre puerta	8223	1 ud.	10 50
		Botiquín	8224	1 ud.	10 50
		Extintor	8225	1 ud.	10 50
		No fumar	8226	1 ud.	10 50
		Perro peligroso	8227	1 ud.	10 50
		Privado	8228	1 ud.	10 50
		Prohibido el paso	8229	1 ud.	10 50
		Zona de no fumadores	8230	1 ud.	10 50
		Empujar	8231	1 ud.	10 50
		Tirar	8232	1 ud.	10 50
		Entrada	8233	1 ud.	10 50
		Salida	8234	1 ud.	10 50
		Llamar al timbre	9883	1 ud.	10 50
		Oficina	9885	1 ud.	10 50
		Prohibido	9887	1 ud.	10 50

Mate 163 x 45 mm

Características:

- > Placa adhesiva de información de acero inoxidable 18/8.
- > Espesor: 0,5 mm.

Características:

- > Placa autocolante informativo em aço inoxidável 18/8.
- > Espessura: 0,5 mm.

PLACAS SEÑALIZACIÓN ADHESIVAS PLACAS DE SINALIZAÇÃO ADESIVO



Acabado	Medidas	Cod.			
Acabamento					
		Aceso minusvalidos	8247	1 ud.	10 50
		Aseos minusvalidos	8248	1 ud.	10 50
		Aseos hombres	8249	1 ud.	10 50
		Aseos hombre-mujer	8250	1 ud.	10 50
		Aseos mujeres	8251	1 ud.	10 50
		Zona de fumadores	8252	1 ud.	10 50
		Perros no	8253	1 ud.	10 50
		Entrada	8254	1 ud.	10 50
		Salida	8255	1 ud.	10 50
		Entre sin llamar	8256	1 ud.	10 50
		Empujar	8257	1 ud.	10 50
		Tirar	8258	1 ud.	10 50
		Cierre puerta	8259	1 ud.	10 50
		Botiquín	8260	1 ud.	10 50
		Extintor	8261	1 ud.	10 50
		No fumar	8262	1 ud.	10 50
		Perro peligroso	8263	1 ud.	10 50
		Prohibido el paso	8265	1 ud.	10 50
		Zona de no fumadores	8266	1 ud.	10 50
		Empujar	8267	1 ud.	10 50
		Tirar	8268	1 ud.	10 50
		Entrada	8269	1 ud.	10 50
		Salida	8270	1 ud.	10 50
		Llamar al timbre	9884	1 ud.	10 50
		Oficina	9886	1 ud.	10 50
		Prohibido	9888	1 ud.	10 50

Oro
Ouro 163 x 45 mm

Características:

- > Placa adhesiva de información de aluminio.
- > Espesor: 0,5 mm.

Características:

- > Placa autocolante informativo em alumínio.
- > Espessura: 0,5 mm.



PLACAS SEÑALIZACIÓN ADHESIVAS PLACAS DE SINALIZAÇÃO ADESIVO



Medidas		Acabado Acabamento	Cod.				
140 x 140 mm	Aseo WC	ACERO INOXIDABLE	Mate	8243	1 ud.	10	50
		ALUMINIO	Oro Ouro	8279	1 ud.	10	50
	Aseo minúsválidos WC deficiente	ACERO INOXIDABLE	Mate	8238	1 ud.	10	50
		ALUMINIO	Oro Ouro	8274	1 ud.	10	50
	Extintor	ACERO INOXIDABLE	Mate	8244	1 ud.	10	50
		ALUMINIO	Oro Ouro	8280	1 ud.	10	50
	Flecha horizontal Seta horizontal	ACERO INOXIDABLE	Mate	8241	1 ud.	10	50
		ALUMINIO	Oro Ouro	8277	1 ud.	10	50
	Flecha inclinada Seta diagonal	ACERO INOXIDABLE	Mate	8242	1 ud.	10	50
		ALUMINIO	Oro Ouro	8278	1 ud.	10	50
	Hombre Homens	ACERO INOXIDABLE	Mate	8236	1 ud.	10	50
		ALUMINIO	Oro Ouro	8272	1 ud.	10	50
	Información Informação	ACERO INOXIDABLE	Mate	8239	1 ud.	10	50
		ALUMINIO	Oro Ouro	8275	1 ud.	10	50
	Minusválidos Deficiente	ACERO INOXIDABLE	Mate	8235	1 ud.	10	50
		ALUMINIO	Oro Ouro	8271	1 ud.	10	50
	Mujer Mulheres	ACERO INOXIDABLE	Mate	8237	1 ud.	10	50
		ALUMINIO	Oro Ouro	8273	1 ud.	10	50
	No fumar Não fumar	ACERO INOXIDABLE	Mate	8245	1 ud.	10	50
		ALUMINIO	Oro Ouro	8281	1 ud.	10	50
	Perros no Cães não	ACERO INOXIDABLE	Mate	8246	1 ud.	10	50
		ALUMINIO	Oro Ouro	8282	1 ud.	10	50
	Teléfono Telefone	ACERO INOXIDABLE	Mate	8240	1 ud.	10	50
		ALUMINIO	Oro Ouro	8276	1 ud.	10	50

Características:

- > Placa adhesiva de información de acero inoxidable 18/8.
- > Espesor: 0,5 mm.

Características:

- > Placa autocolante informativo em aço inoxidável 18/8.
- > Espessura: 0,5 mm.

NÚMEROS ACERO INOXIDABLE NÚMEROS AÇO INOXIDÁVEL



Medidas	Cod.		
4" - 100 mm	0	6768	1 ud. 5 50
	1	6769	1 ud. 5 50
	2	6770	1 ud. 5 50
	3	6771	1 ud. 5 50
	4	6772	1 ud. 5 50
	5	6773	1 ud. 5 50
	6	6774	1 ud. 5 50
	7	6775	1 ud. 5 50
	8	6776	1 ud. 5 50
	9	6777	1 ud. 5 50

Características:

- > Número de acero inoxidable 18/8 para atornillar.
- > Para uso interior o exterior.
- > Incluye tirafondos.

Características:

- > Número de aço inoxidável 18/8 para aparafusar.
- > Para utilização no interior ou no exterior.
- > Inclui parafusos de fixação.



C/ ALFONSO DE BORBÓN, 10 - 46100 BURJASSOT (VALENCIA) - ESPAÑA
 T. 96 351 00 00 - F. 96 351 00 01
 www.amig.es

NÚMEROS LATÓN NÚMEROS LATÃO



0 1 2 3
4 5 6
7 8 9

Medidas	Cod.			
2" - 50 mm	0	7180	1 ud.	5 50
	1	7181	1 ud.	5 50
	2	7182	1 ud.	5 50
	3	7183	1 ud.	5 50
	4	7184	1 ud.	5 50
	5	7185	1 ud.	5 50
	6	7186	1 ud.	5 50
	7	7187	1 ud.	5 50
	8	7188	1 ud.	5 50
	9	7189	1 ud.	5 50
4" - 100 mm	0	2669	1 ud.	5 50
	1	2670	1 ud.	5 50
	2	2671	1 ud.	5 50
	3	2672	1 ud.	5 50
	4	2673	1 ud.	5 50
	5	2674	1 ud.	5 50
	6	2675	1 ud.	5 50
	7	2676	1 ud.	5 50
	8	2677	1 ud.	1 5
	9	2678	1 ud.	5 50

Características:

- > Número de latón para atornillar.
- > Para uso interior o exterior.
- > Incluye tirafondos.

Características:

- > Número de latão para aparafusar.
- > Para utilização no interior ou no exterior.
- > Inclui parafusos de fixação.

NÚMEROS NÚMEROS



0 1 2 3
4 5 6
7 8 9

Medidas	Cod.			
4" - 100 mm	0	9857	1 ud.	5 50
	1	9858	1 ud.	5 50
	2	9859	1 ud.	5 50
	3	9860	1 ud.	5 50
	4	9861	1 ud.	5 50
	5	9862	1 ud.	5 50
	6	9863	1 ud.	5 50
	7	9864	1 ud.	5 50
	8	9865	1 ud.	5 50
	9	9866	1 ud.	5 50

Características:

- > Números de forja para atornillar.
- > Para uso interior o exterior.
- > Tacos y tirafondos incluidos.

Características:

- > Números em ferro forjado para aparafusar.
- > Para utilização no interior ou no exterior.
- > Inclui buchas e parafusos de fixação.



LETRAS ACERO INOXIDABLE LETRAS AÇO INOXIDÁVEL



Medidas		Cod.		
4" - 100 mm	A	6762	1 ud.	5 50
	B	6763	1 ud.	5 50
	C	6764	1 ud.	5 50
	D	6765	1 ud.	5 50
	E	6766	1 ud.	5 50
	F	6767	1 ud.	5 50
	G	10461	1 ud.	5 50
	H	10462	1 ud.	5 50
	I	7278	1 ud.	5 50

Características:

- > Letra de acero inoxidable 18/8 para atornillar.
- > Para uso interior o exterior.
- > Incluye tirafondos.

Características:

- > Letra de aço inoxidável 18/8 para aparafusar.
- > Para utilização no interior ou no exterior.
- > Inclui parafusos de fixação.

LETRAS LATÓN LETRAS LATÃO



Medidas		Cod.		
2" - 50 mm	A	12293	1 ud.	5 50
	B	12294	1 ud.	5 50
	C	12295	1 ud.	5 50
	D	12296	1 ud.	5 50
	E	12297	1 ud.	5 50
	F	12298	1 ud.	5 50
	G	12299	1 ud.	5 50
	H	12300	1 ud.	5 50
	I	12301	1 ud.	5 50
4" - 100 mm	A	2879	1 ud.	5 50
	B	2880	1 ud.	5 50
	C	2881	1 ud.	1 5
	D	2882	1 ud.	1 5
	E	2883	1 ud.	5 50
	F	2884	1 ud.	5 50
	G	7378	1 ud.	5 50

Características:

- > Letra de latón para atornillar.
- > Para uso interior o exterior.
- > Incluye tirafondos.

Características:

- > Letra de latão para aparafusar.
- > Para utilização no interior ou no exterior.
- > Inclui parafusos de fixação.

LETRAS LETRAS



Medidas		Cod.		
4" - 100 mm	A	17556	1 ud.	5 50
	B	17557	1 ud.	5 50
	C	17558	1 ud.	5 50
	D	17559	1 ud.	5 50
	E	17560	1 ud.	5 50
	F	17561	1 ud.	5 50
	G	17562	1 ud.	5 50
	H	17563	1 ud.	5 50
	I	17564	1 ud.	5 50

Características:

- > Letras de forja para atornillar.
- > Para uso interior o exterior.
- > Tacos y tirafondos incluidos.

Características:

- > Letras em ferro forjado para aparafusar.
- > Para utilização no interior ou no exterior.
- > Inclui buchas e parafusos de fixação.

COLGADOR EXTINTOR MOD. 1 SUPORTE EXTINTOR MOD. 1

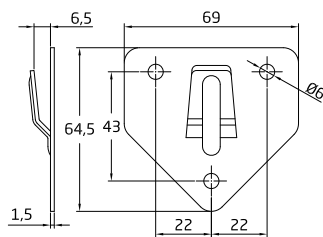

Acabado Acabamento	Medidas	Cod.		
Zincado	69 x 64,5 x 6,5 mm	24159		10 100

Características:
 > Colgador extintor.
 > Con placa fija.
 > Tres puntos de anclaje.

Características:
 > Suporte extintor.
 > Com placa fixa.
 > Três pontos de ancoragem.

COLGADOR EXTINTOR MOD. 2 SUPORTE EXTINTOR MOD. 2

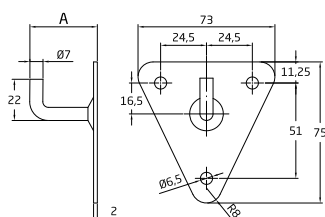

Acabado Acabamento	Medidas	Cod.		
Zincado	73 x 75 x 36 mm	24160		10 100
	73 x 75 x 52 mm	24161		10 100

Características:
 > Colgador extintor.
 > Con placa fija.
 > Tres puntos de anclaje.

Características:
 > Suporte extintor.
 > Com placa fixa.
 > Três pontos de ancoragem.

COLGADOR MOD. 2 CABIDE MOD. 2



Acabado Acabamento	Cod.		
Blanco Branco	149		25 200
Latonado	147		25 200
Zincado	148		25 200

Características:
 > Colgador en acero.
 > Fijación con tirafondos.

Características:
 > Cabide de aço.
 > Fixação com parafusos.

COLGADOR MOD. 3 CABIDE MOD. 3



Acabado Acabamento	Cod.		
Blanco Branco	152		25 200
	1064	1 ud.	10 50
Latonado	153		25 200
	1063	1 ud.	10 50
Niquelado Níquel	154		25 200

Características:
 > Colgador en acero.
 > Fijación con tirafondos.

Características:
 > Cabide de aço.
 > Fixação com parafusos.



COLGADOR MULTIUSO MOD. 9 CABIDE MULTIUSO MOD. 9

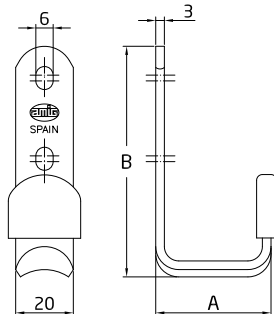

Acabado Acabamento	Medidas	Cod.			
Bicromatado	40 x 80 mm	5043		10	100
	80 x 130 mm	5044		10	50
	120 x 150 mm	5045		10	50
	150 x 180 mm	5046		10	50
Blanco Branco	40 x 80 mm	5047		10	100
	80 x 130 mm	5048		10	50
	120 x 150 mm	5049		10	50
	150 x 180 mm	5050		10	50

Características:

- > Colgador universal en acero.
- > Fijación con tirafondos.

Características:

- > Cabide universal de aço.
- > Fixação com parafuso de lag.

COLGADOR CABIDE



MOD.	Acabado Acabamento	Medidas	Cod.			
10	Blanco Branco	50 x 18 mm	5780		20	200
			2650		2 ud.	10
11	Blanco Branco	115 x 18 mm	5781		20	200
			2651		2 ud.	10

Características:

- > Colgador en acero.
- > Fijación con tirafondos.

Características:

- > Cabide de aço.
- > Fixação com parafusos.

COLGADOR ADHESIVO MOD. 8 CABIDE ADESIVO MOD. 8



Acabado Acabamento	Medidas	Cod.			
Blanco Branco	50 x 40 mm	4937		25	200
		2416		1 ud.	10
Cromado	50 x 40 mm	4938		25	200
		2417		1 ud.	10
Negro Preto	50 x 40 mm	4940		25	200
Oro Ouro	50 x 40 mm	4939		25	200
		2418		1 ud.	10

Características:

- > Colgador de acero inoxidable.
- > Fijación por medio del adhesivo y/o tirafondo.

Características:

- > Cabide de aço inoxidável.
- > Fixação por meio de adesivo e/ou parafuso de fixação.

COLGADOR DE MADERA MOD. 5451 CABIDE DE MADEIRA MOD. 5451



Acabado Acabamento	Medidas	Cod.		
Blanco Branco	100 x 65 mm	19477		
Roble Carvalho	100 x 65 mm	19475		
Sapelli	100 x 65 mm	19476		

Características:

- > Colgador de ropa en madera.
- > Fijación con tirafondos.

Características:

- > Cabide de madeira.
- > Fixação com parafusos de fixação.

COLGADOR MOD. 25 CABIDE MOD. 25

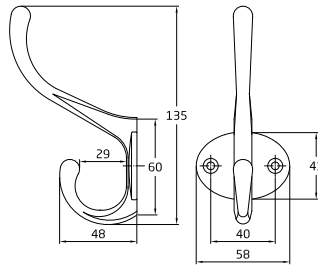

Acabado Acabamento	Medidas	Cod.		
Cromado	135 mm	7453		
		7455		
Cuero Oxidado francês	135 mm	10415		
Oro Ouro	135 mm	5104		
		2661		

Características:

- > Colgador de ropa en zamak.
- > Dos ganchos.
- > Fijación con tirafondos.

Características:

- > Cabide em zamak.
- > Dois ganchos.
- > Fixação com parafusos.

COLGADOR MOD. 26 CABIDE MOD. 26

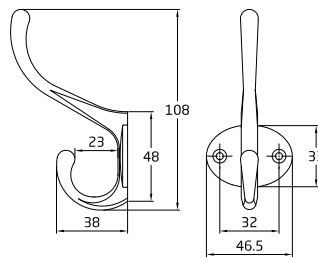

Acabado Acabamento	Medidas	Cod.		
Cromado	108 mm	7454		
Cuero Oxidado francês	108 mm	10416		
Oro Ouro	108 mm	5105		
		2662		

Características:

- > Colgador de ropa en zamak.
- > Dos ganchos.
- > Fijación con tirafondos.

Características:

- > Cabide em zamak.
- > Dois ganchos.
- > Fixação com parafusos.

COLGADOR MOD. 50 CABIDE MOD. 50

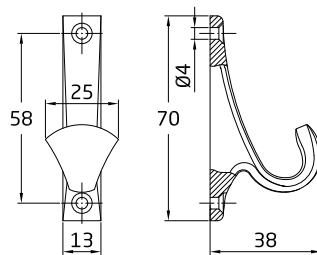

Acabado Acabamento	Medidas	Cod.		
Cromado	70 mm	6228		
		2836		
Cromado mate Cromo mate	70 mm	7447		
		7449		
Cuero Oxidado francês	70 mm	10417		
Polido Polido	70 mm	5949		
		2834		

Características:

- > Colgador de ropa en latón.
- > Fijación con tirafondos.

Características:

- > Cabide de latão.
- > Fixação com parafusos.

COLGADOR MOD. 51 CABIDE MOD. 51

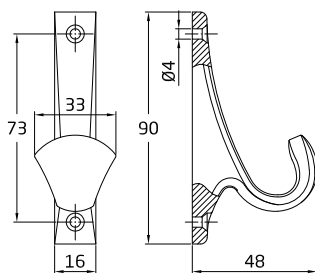

Acabado Acabamento	Medidas	Cod.			
Cromado	90 mm	6229		10	50
		2837		10	50
Cromado mate Cromo mate	90 mm	7448		10	50
		7450		10	50
Pulido Polido	90 mm	5950		10	50
		2835		10	50

- Características:**
- > Colgador de ropa en latón.
 - > Fijación con tirafondos.

- Características:**
- > Cabide de latão.
 - > Fixação com parafusos.

COLGADOR MOD. 52 CABIDE MOD. 52

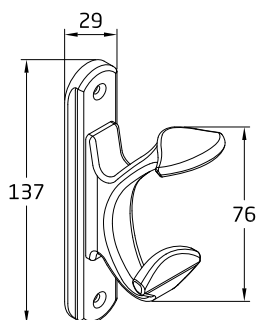

Acabado Acabamento	Medidas	Cod.			
Pulido Polido	137 x 29 mm	5951		10	50
		10671		6	30

- Características:**
- > Colgador de ropa en latón.
 - > Dos ganchos.
 - > Fijación con tirafondos.

- Características:**
- > Cabide duplo de latão.
 - > Dois ganchos.
 - > Fixação com parafusos.

COLGADOR MOD. 200 CABIDE MOD. 200

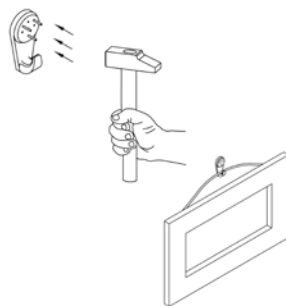

Acabado Acabamento	Medidas	Cod.			
Blanco Branco	22 mm	10573		24	240
	30 mm	10574		24	240
	40 mm	10575		24	240

- Características:**
- > Colgador de plástico para cuadros.
 - > Apto para todo tipo de paredes.
 - > Fijación simple con martillo.
 - > Evita dejar marcas en la pared.

- Características:**
- > Cabide de plástico para retratos.
 - > Adequado para todos os tipos de paredes.
 - > Fixação simples com um martelo.
 - > Evita deixar marcas na parede.

COLGADOR MOD. 190 SUPORTE PARA CUADROS MOD. 190

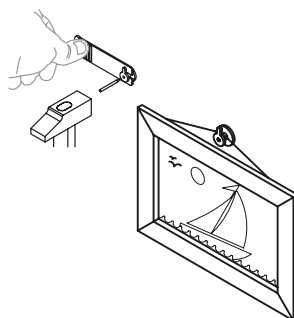

Acabado Acabamento	Cod.			
Blanco Branco	23343		15 ud.	10

- Características:**
- > Colgador de cuadros universal.
 - > No necesita tacos.
 - > Fijación simple con martillo.
 - > Evita dejar marcas en la pared.

- Características:**
- > Suporte de quadros universal.
 - > Não necessita buchas.
 - > Fixação simples com um martelo.
 - > Evita deixar marcas na parede.

COLGADOR ADHESIVO MOD. 204 CABIDE ADESIVO MOD. 204



Acabado Acabamento	Medidas	Cod.			
Blanco Branco	40 x 24 x 24 mm	14814		50	1000
		14815		50	1000

Características:

- > Colgador doble multiusos de plástico adhesivo.
- > Evita dañar la pared.
- > Recomendado para fijar en superficies lisas.
- > Recomendado para colgar objetos de poco peso.

Características:

- > Cabide duplo multiúso de plástico adesivo.
- > Evita danos na parede.
- > Recomendado para fixação em superfícies lisas.
- > Recomendado para pendurar objectos leves.

COLGADOR ADHESIVO MOD. 206 CABIDE ADESIVO MOD. 206



Acabado Acabamento	Medidas	Cod.			
Blanco Branco	45 x 37 x 21 mm	14816		100	1000
		17454		10	120
Cromado	45 x 37 x 21 mm	14818		100	1000
		17453		10	120
Marrón Castanho	45 x 37 x 21 mm	14817		100	1000
		17455		10	120

Características:

- > Colgador multiusos de plástico adhesivo.
- > Evita dañar la pared.
- > Recomendado para fijar en superficies lisas.
- > Recomendado para colgar objetos de poco peso.

Características:

- > Cabide multiúso de plástico adesivo.
- > Evita danos na parede.
- > Recomendado para fixação em superfícies lisas.
- > Recomendado para pendurar objetos leves.

COLGADOR ADHESIVO MOD. 207 CABIDE ADESIVO MOD. 207



Acabado Acabamento	Medidas	Cod.			
Blanco Branco	Ø40 x 21 mm	14819		100	1000
		17457		10	120
Cromado	Ø40 x 21 mm	14821		100	1000
		17456		10	120
Marrón Castanho	Ø40 x 21 mm	14820		100	1000
		17458		10	120

Características:

- > Colgador multiusos de plástico adhesivo.
- > Evita dañar la pared.
- > Recomendado para fijar en superficies lisas.
- > Recomendado para colgar objetos de poco peso.

Características:

- > Cabide multiúso de plástico adesivo.
- > Evita danos na parede.
- > Recomendado para fixação em superfícies lisas.
- > Recomendado para pendurar objetos leves.



COLGADOR ADHESIVO MOD. 208 CABIDE ADESIVO MOD. 208

PLÁSTICO
PLASTIC
PLASTIQUE



Acabado Acabamento	Medidas	Cod.			
Blanco Branco	52 x 28 x 21 mm	14822		100	1000
		20225		10	120
Cromado	52 x 28 x 21 mm	14824		100	1000
		20227		10	120
Marrón Castanho	52 x 28 x 21 mm	14823		100	1000
		20226		10	120

Características:

- > Colgador multiusos de plástico adhesivo.
- > Evita dañar la pared.
- > Recomendado para fijar en superficies lisas.
- > Recomendado para colgar objetos de poco peso.

Características:

- > Cabide multiúso de plástico adesivo.
- > Evita danos na parede.
- > Recomendado para fixação em superfícies lisas.
- > Recomendado para pendurar objetos leves.

COLGADOR ADHESIVO MOD. 209 CABIDE ADESIVO MOD. 209

PLÁSTICO
PLASTIC
PLASTIQUE

ADHESIVE



Acabado Acabamento	Medidas	Cod.			
Blanco Branco	48 x 37 x 21 mm	14825		100	1000
		17459		10	120
Marrón Castanho	48 x 37 x 21 mm	14826		100	1000
		17460		10	120

Características:

- > Colgador multiusos de plástico adhesivo.
- > Evita dañar la pared.
- > Recomendado para fijar en superficies lisas.
- > Recomendado para colgar objetos de poco peso.

Características:

- > Cabide multiúso de plástico adesivo.
- > Evita danos na parede.
- > Recomendado para fixação em superfícies lisas.
- > Recomendado para pendurar objetos leves.

COLGADOR ADHESIVO MOD. 210 CABIDE ADESIVO MOD. 210

PLÁSTICO
PLASTIC
PLASTIQUE

ADHESIVE



Acabado Acabamento	Medidas	Cod.			
Blanco Branco	40 x 35 mm	14827		50	1000

Características:

- > Colgador multiusos de plástico adhesivo.
- > Evita dañar la pared.
- > Recomendado para fijar en superficies lisas.
- > Recomendado para colgar objetos de poco peso.

Características:

- > Cabide multiúso de plástico adesivo.
- > Evita danos na parede.
- > Recomendado para fixação em superfícies lisas.
- > Recomendado para pendurar objetos leves.

COLGADOR ADHESIVO MOD. 211 CABIDE ADESIVO MOD. 211

PLÁSTICO
PLASTIC
PLASTIQUE

ADHESIVE



Acabado Acabamento	Medidas	Cod.			
Blanco Branco	24 x 35 mm	22006		8	160
	33 x 54 mm	22008		6	120
Transparente	24 x 35 mm	22007		8	160
	33 x 54 mm	22009		6	120

Características:

- > Colgador multiusos de plástico adhesivo.
- > Evita dañar la pared.
- > Recomendado para fijar en superficies lisas.
- > Recomendado para colgar objetos de poco peso.

Características:

- > Cabide multiúso de plástico adesivo.
- > Evita danos na parede.
- > Recomendado para fixação em superfícies lisas.
- > Recomendado para pendurar objetos leves.

COLGADOR ADHESIVO MOD. 212 CABIDE ADESIVO MOD. 212



Acabado Acabamento	Medidas	Cod.		
Blanco Branco	43 x 21 mm	22014	3 ud.	10 100
Cromado	43 x 21 mm	22015	3 ud.	10 100
Plata Prata	43 x 21 mm	22016	3 ud.	10 100

- Características:**
- > Colgador multiusos de plástico adhesivo.
 - > Evita dañar la pared.
 - > Recomendado para fijar en superficies lisas.
 - > Recomendado para colgar objetos de poco peso.

- Características:**
- > Cabide multiúso de plástico adesivo.
 - > Evita danos na parede.
 - > Recomendado para fixação em superfícies lisas.
 - > Recomendado para pendurar objetos leves.

COLGADOR ADHESIVO MOD. 213 CABIDE ADESIVO MOD. 213



Acabado Acabamento	Medidas	Cod.		
Inoxidable Inoxidável	15 x 35 mm	22017	4 ud.	10 100

- Características:**
- > Colgador adhesivo extra en acero inoxidable.
 - > Fuerte autoadhesivo para fijación más resistente.
 - > Evita dañar la pared.
 - > Recomendado para fijar en superficies lisas.

- Características:**
- > Cabide adesivo extra em aço inoxidável.
 - > Auto-adesivo forte para uma fixação mais forte.
 - > Evita danos na parede.
 - > Recomendado para fixação em superfícies lisas.

COLGADOR ADHESIVO MOD. 214 CABIDE ADESIVO MOD. 214



Acabado Acabamento	Medidas	Cod.		
Inoxidable Inoxidável	40 x 30 mm	22018	2 ud.	10 100

- Características:**
- > Colgador adhesivo extra en acero inoxidable.
 - > Fuerte autoadhesivo para fijación más resistente.
 - > Evita dañar la pared.
 - > Recomendado para fijar en superficies lisas.

- Características:**
- > Cabide adesivo extra em aço inoxidável.
 - > Auto-adesivo forte para uma fixação mais forte.
 - > Evita danos na parede.
 - > Recomendado para fixação em superfícies lisas.

COLGADOR VENTOSA MOD. 215 GANCHO DE DESAÇÃO MOD. 215



Acabado Acabamento	Medidas	Cod.		
Transparente	Ø45 mm	22010	2 ud.	6 120
	Ø55 mm	22011	2 ud.	6 120

- Características:**
- > Colgador de ventosa.
 - > Fijación en superficies lisas.
 - > Reutilizable.
 - > Evita dañar la pared.

- Características:**
- > Gancho de sucção.
 - > Fixação em superfícies lisas.
 - > Reutilizável.
 - > Evita danos na parede.



0123456789101112131415161718192021222324252627282930313233343536373839404142434445464748495051525354555657585960616263646566676869707172737475767778798081828384858687888990919293949596979899

COLGADOR VENTOSA MOD. 216 GANCHO DE DESAÇÃO MOD. 216

PLÁSTICO
PLASTIC
PLASTIQUE



Acabado Acabamento	Medidas	Cod.				
Transparente	Ø40 mm	22012	3 ud.	8	160	
	Ø55 mm	22013	2 ud.	6	120	

- Características:**
- > Colgador de ventosa.
 - > Fijación en superficies lisas.
 - > Reutilizable.
 - > Evita dañar la pared.

- Características:**
- > Gancho de sucção.
 - > Fixação em superfícies lisas.
 - > Reutilizável.
 - > Evita danos na parede.

COLGADOR REUTILIZABLE MOD. 217 CABIDE REUTILIZÁVEL MOD. 217

PLÁSTICO
PLASTIC
PLASTIQUE



Acabado Acabamento	Medidas	Cod.				
Transparente	60 x 47 x 21 mm	23879	1 ud.	10	240	
	82 x 62 x 21 mm	23880	1 ud.	10	240	

- Características:**
- > Colgador reutilizable adherente.
 - > Fijación con tecnología microventosa, no deja rastro.
 - > Producto lavable y resistente al agua.
 - > Ideal para azulejos, melamina y cristal.

- Características:**
- > Gancho reutilizável aderente.
 - > Fixação com tecnologia micro ventosa, não deixa rasto.
 - > Produto lavável e resistente à água.
 - > Ideal para azulejos, melamina e vidro.

CUELGA ESCOBAS MOD. 760 CABIDE PARA VASSOURA COM RODÍZIOS MOD. 760

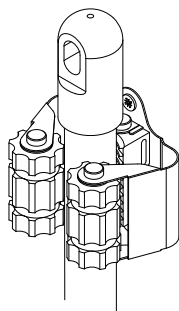

Acabado Acabamento	Medidas	Cod.				
Blanco Branco	35 x 52 x 42 mm	18757	1 ud.	6	48	
Inoxidable Inoxidável	35 x 52 x 42 mm	18758	1 ud.	6	48	

- Características:**
- > Colgador de pared para 1 escoba en acero.
 - > Cuenta con dos rodillos para sujetar el mango.
 - > Fijación por medio de tornillos.

- Características:**
- > Suporte de parede para 1 vassoura em aço.
 - > Possui dois rolos para segurar o cabo.
 - > Fixação por meio de parafusos.

CUELGA ESCOBAS MOD. 761 CABIDE PARA VASSOURA COM RODÍZIOS MOD. 761

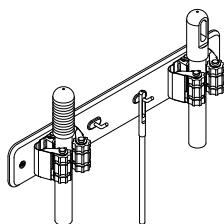

Acabado Acabamento	Medidas	Cod.				
Blanco Branco	280 x 50 x 45 mm	18759	1 ud.	4	24	
Inoxidable Inoxidável	280 x 50 x 45 mm	18760	1 ud.	4	24	

- Características:**
- > Colgador de pared para 2 escobas en acero.
 - > Cuenta con dos rodillos para sujetar el mango.
 - > Fijación por medio de tornillos.

- Características:**
- > Suporte de parede para 2 vassouras em aço.
 - > Possui dois rolos para segurar os cabos.
 - > Fixação por meio de parafusos.

CUTTER MOD. 50 X-ACTO MOD. 50



Cod.



Aleación de Zinc Liga de Zinco	2796	1 ud.	10	50
--	-------------	-------	-----------	-----------

Características:

- > Cutter metálico.
- > Disponibles cuchillas de recambios modelo 1.
- > Cuchilla de acero.
- > Incluye portacuchillas.
- > Sin freno.
- > Especial para tapiceros.

Características:

- > X-acto metálico.
- > Lâminas de substituição disponíveis modelo 1.
- > Lâmina de aço.
- > Inclui suporte de lâmina.
- > Sem travão.
- > Especial para estofadores.

CUTTER MOD. 51 X-ACTO MOD. 51



Cod.



Aleación de Zinc Liga de Zinco	2797	1 ud.	10	50
--	-------------	-------	-----------	-----------

Características:

- > Cutter metálico.
- > Disponibles cuchillas de recambios modelo 1.
- > Cuchilla de acero.
- > Incluye portacuchillas.
- > Con freno.
- > Especial para tapiceros.

Características:

- > X-acto metálico.
- > Lâminas de substituição disponíveis modelo 1.
- > Lâmina de aço.
- > Inclui suporte de lâmina.
- > Com travão.
- > Especial para estofadores.

CUTTER MOD. 52 X-ACTO MOD. 52



Cod.



Aleación de Zinc Liga de Zinco	2798	1 ud.	10	50
--	-------------	-------	-----------	-----------

Características:

- > Cutter metálico.
- > Disponibles cuchillas de recambios modelo 1.
- > Cuchilla de acero.
- > Incluye portacuchillas.
- > Sin freno.
- > Especial para tapiceros.

Características:

- > X-acto metálico.
- > Lâminas de substituição disponíveis modelo 1.
- > Lâmina de aço.
- > Inclui suporte de lâmina.
- > Sem travão.
- > Especial para estofadores.

CUTTER MOD. 53 X-ACTO MOD. 53

PLÁSTICO
PLASTIC
PLASTIQUE



Cod.



Plástico	2799	1 ud.	10	50
-----------------	-------------	-------	-----------	-----------

Características:

- > Cutter de plástico reforzado.
- > Disponibles cuchillas de recambio modelo 2.
- > Incluye portacuchillas con 2 cuchillas de repuesto.
- > Cuchillas de acero.
- > Con freno.

Características:

- > X-acto em plástico reforçado.
- > Lâminas de substituição modelo 2 disponíveis.
- > Inclui suporte de lâminas con 2 lâminas de substituição.
- > Lâminas de aço.
- > Com travão.

CUTTER MOD. 54 X-ACTO MOD. 54

PLÁSTICO
PLASTIC
PLASTIQUE



Cod.



Plástico	2800	1 ud.	10	50
----------	------	-------	----	----

Características:

- > Cutter de plástico reforzado.
- > Disponibles cuchillas de recambio modelo 2.
- > Incluye portacuchillas con 2 cuchillas de repuesto.
- > Cuchillas de acero.
- > Sin freno.

Características:

- > X-acto em plástico reforçado.
- > Lâminas de substituição modelo 2 disponíveis.
- > Inclui suporte de lâminas com 2 lâminas de substituição.
- > Lâminas de aço.
- > Sem travão.

CUTTER MOD. 55 X-ACTO MOD. 55

ACERO
ACI
ACIER
STEEEL



Cod.



Açero Aço	7595	1 ud.	10	50
--------------	------	-------	----	----

Características:

- > Cutter metálico.
- > Disponibles cuchillas de recambios modelo 3.
- > Cuchilla de acero.
- > Sin freno.

Características:

- > X-acto metálico.
- > Lâminas de substituição disponíveis modelo 3.
- > Lâmina de aço.
- > Sem travão.

CUTTER MOD. 56 X-ACTO MOD. 56

PLÁSTICO
PLASTIC
PLASTIQUE



Cod.



Plástico	7596	1 ud.	10	50
----------	------	-------	----	----

Características:

- > Cutter de plástico.
- > Disponibles cuchillas de recambios modelo 3.
- > Cuchilla de acero.
- > Sin freno.

Características:

- > X-acto de plástico.
- > Lâminas de substituição disponíveis modelo 3.
- > Lâmina de aço.
- > Sem travão.

CUTTER MOD. 57 X-ACTO MOD. 57

PLÁSTICO
PLASTIC
PLASTIQUE



Cod.



Plástico	7597	1 ud.	10	50
----------	------	-------	----	----

Características:

- > Cutter de plástico.
- > Disponibles cuchillas de recambio modelo 3.
- > Incluye portacuchillas con 2 cuchillas de repuesto.
- > Cuchillas de acero.
- > Con freno.

Características:

- > X-acto em plástico.
- > Lâminas de substituição modelo 3 disponíveis.
- > Inclui suporte de lâminas com 2 lâminas de substituição.
- > Lâminas de aço.
- > Com travão.



FERRETERIA
FERRAMENTAS
FERRAMENTAS

CUTTER MOD. 58 X-ACTO MOD. 58

PLÁSTICO
PLASTIC
PLASTIQUE



Cod.



Plástico	7598	1 ud.	10	50
----------	------	-------	----	----

Características:

- > Cutter de plástico reforzado.
- > Disponibles cuchillas de recambio modelo 3.
- > Incluye portacuchillas con 2 cuchillas de repuesto.
- > Cuchillas de acero.
- > Sin freno.

Características:

- > X-acto em plástico reforçado.
- > Lâminas de substituição modelo 3 disponíveis.
- > Inclui suporte de lâminas com 2 lâminas de substituição.
- > Lâminas de aço.
- > Sem travão.

CUTTER MOD. 59 X-ACTO MOD. 59

PLÁSTICO
PLASTIC
PLASTIQUE



Cod.



Plástico	7599	1 ud.	10	50
----------	------	-------	----	----

Características:

- > Cutter de plástico reforzado.
- > Disponibles cuchillas de recambio modelo 2.
- > Cuchillas de acero.
- > Con freno.

Características:

- > X-acto em plástico reforçado.
- > Lâminas de substituição modelo 2 disponíveis.
- > Lâminas de aço.
- > Com travão.

CUTTER MOD. 60 X-ACTO MOD. 60

PLÁSTICO
PLASTIC
PLASTIQUE



Cod.



Plástico	7600	1 ud.	10	50
----------	------	-------	----	----

Características:

- > Cutter de plástico reforzado.
- > Disponibles cuchillas de recambio modelo 2.
- > Cuchillas de acero.
- > Con freno.

Características:

- > X-acto em plástico reforçado.
- > Lâminas de substituição modelo 2 disponíveis.
- > Lâminas de aço.
- > Com travão.

CUTTER MOD. 61 X-ACTO MOD. 61

PLÁSTICO
PLASTIC
PLASTIQUE



Cod.



Plástico	7601	1 ud.	10	50
----------	------	-------	----	----

Características:

- > Cutter de plástico reforzado.
- > Disponibles cuchillas de recambio modelo 2.
- > Incluye portacuchillas con 2 cuchillas de repuesto.
- > Cuchillas de acero.
- > Con freno.

Características:

- > X-acto em plástico reforçado.
- > Lâminas de substituição modelo 2 disponíveis.
- > Inclui suporte de lâminas com 2 lâminas de substituição.
- > Lâminas de aço.
- > Com travão.



CUCHILLA REPUESTO MOD. 1 LÂMINAS DE REPOSIÇÃO MOD. 1



Cod.			
6928	5 ud.	10	50

Características:

- > Cuchillas de acero tratado para cutters modelo 50, 51 y 52.
- > Afilado de precisión.
- > Hoja flexible.

Características:

- > Lâminas de aço tratado para X-ato mod. 50, 51 e 52.
- > Retificação de precisão.
- > Lâmina flexível.

CUCHILLA REPUESTO MOD. 2 LÂMINAS DE REPOSIÇÃO MOD. 2



Cod.			
6929	5 ud.	10	50

Características:

- > Cuchillas de acero tratado para cutters modelo 53, 54, 59, 60 y 61.
- > 7 puntos de rotura.

Características:

- > Lâminas de aço tratado para X-ato mod. 53, 54, 59, 60 e 61.
- > 7 pontos de quebra.

CUCHILLA REPUESTO MOD. 3 LÂMINAS DE REPOSIÇÃO MOD. 3



Cod.			
7602	5 ud.	10	50

Características:

- > Cuchillas de acero tratado para cutters modelo 55-56-57-58.
- > 12 puntos de rotura.

Características:

- > Lâminas de aço tratado para X-ato mod. 55, 56, 57, e 58.
- > 12 pontos de quebra.

CALIBRE MOD. 1 PECLISE MOD. 1



Acabado Acabamento	Medidas	Cod.		
Mate	150 mm	5672		20
	200 mm	5673		20

Características:

- > Calibre monoblock en acero inoxidable 18/8.
- > Deslizamiento suave.

Características:

- > Peclise monoblock de aço inoxidável 18/8.
- > Deslizamento suave.

FLEXÓMETRO MOD. 53 FITAS MÉTRICA MOD. 53



Acabado Acabamento	Medidas	Cod.		
Amarillo/Negro Amarelo/Preto	3 m x 16 mm	17598		12
	5 m x 19 mm	17599		72

Características:

- > Flexómetro magnético con freno.
- > Clip de sujeción al cinturón.
- > Confort de uso y durabilidad.
- > En envase expositor.

Características:

- > Fita métrica magnética com travão.
- > Clip para cinto.
- > Confortável de utilizar e de longa duração.
- > Em embalagem expositora.

FLEXÓMETRO MOD. 54 FITAS MÉTRICA MOD. 54



Acabado	Medidas	Cod.		
Acabamento				
Amarillo/Negro Amarelo/Preto	5 m x 19 mm	17603	1 ud.	12 72

Características:

- > Flexómetro magnético con freno y caja bimaterial antideslizante.
- > Con clip de sujeción al cinturón.
- > Agarre óptimo.
- > En envase expositor.

Características:

- > Fita métrica magnética com travão e caixa bimaterial anti-deslizante.
- > Clip para cinto.
- > Óptima aderência.
- > Em embalagem expositora.

FLEXÓMETRO MOD. 55 FITAS MÉTRICA MOD. 55



Acabado	Medidas	Cod.		
Acabamento				
Amarillo/Negro Amarelo/Preto	8 m x 25 mm	17604		12 48

Características:

- > Flexómetro magnético con freno y caja bimaterial antideslizante.
- > Con clip de sujeción al cinturón.
- > Agarre óptimo.
- > En envase expositor.

Características:

- > Fita métrica magnética com travão e caixa bimaterial anti-deslizante.
- > Clip para cinto.
- > Óptima aderência.
- > Em embalagem expositora.

FLEXÓMETRO MOD. 56 FITAS MÉTRICA MOD. 56

NEW



Acabado	Medidas	Cod.		
Acabamento				
Amarillo/Negro Amarelo/Preto	3 m x 16 mm	24933	1 ud.	6 72
	5 m x 19 mm	24934	1 ud.	6 72

Características:

- > Flexómetro magnético con freno y caja bimaterial antideslizante.
- > Clip de sujeción al cinturón.
- > Agarre óptimo.

Características:

- > Fita métrica magnética com travão e caixa bimaterial anti-deslizante.
- > Com clip para cinto.
- > Óptima aderência.

NIVEL MOD. 247 NÍVEL MOD. 247

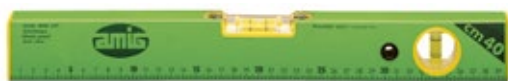

Acabado	Medidas	Cod.		
Acabamento				
Verde	30 cm	3075		6 30
	40 cm	3076		6 30
	50 cm	3077		6 30
	60 cm	3078		6 30
	80 cm	3079		6 30
	100 cm	3094		6 30

Características:

- > Nivel con perfil de aluminio.
- > Fiolas antichoque no evaporables e impermeables.
- > Precisión: 1 mm por 1 m.

Características:

- > Nivel com perfil de alumínio.
- > Bolhas anti-choques impermeáveis e não evaporáveis.
- > Precisão 1 mm por 1 m.

NIVEL MOD. 250 NÍVEL MOD. 250



Acabado Acabamento	Medidas	Cod.		
	30 cm	5430		6 30
	40 cm	5431		6 30
	50 cm	5432		6 30
Verde	60 cm	5433		6 30
	80 cm	5434		6 30
	100 cm	5435		6 30
	150 cm	5436		- 6

Características:

- > Nivel con perfil de aluminio.
- > Fiolas antichoque no evaporables e impermeables.
- > Precisión: 1 mm por 1 m.

Características:

- > Nivel com perfil de alumínio.
- > Bolhas anti-choques impermeáveis e não evaporáveis.
- > Precisão 1 mm por 1 m.

NIVEL MOD. 251 NÍVEL MOD. 251



Acabado Acabamento	Medidas	Cod.		
Amarillo Amarelo	40 cm	6440		6 30
	50 cm	6441		6 30
	60 cm	6442		6 30

Características:

- > Nivel magnético con perfil de aluminio.
- > Fiolas antichoque no evaporables e impermeables.
- > Base cepillada.
- > Precisión: 1 mm por 1 m.

Características:

- > Nivel magnético com perfil de alumínio.
- > Bolhas anti-choques impermeáveis e não evaporáveis.
- > Base escovada.
- > Precisão 1 mm por 1 m.

NIVEL MOD. 260 NÍVEL MOD. 260



Acabado Acabamento	Medidas	Cod.		
	30 cm	5437		6 30
	40 cm	5438		6 30
	50 cm	5439		6 30
Verde	60 cm	5440		6 30
	80 cm	5441		6 30
	100 cm	5442		6 30
	150 cm	5443		- 6

Características:

- > Nivel con perfil de aluminio.
- > Fiolas antichoque no evaporables e impermeables.
- > Precisión: 1 mm por 1 m.

Características:

- > Nivel com perfil de alumínio.
- > Bolhas anti-choques impermeáveis e não evaporáveis.
- > Precisão 1 mm por 1 m.

NIVEL MOD. 300 NÍVEL MOD. 300



Acabado Acabamento	Medidas	Cod.		
Verde	40 cm	5444		6 30
	60 cm	5446		6 30

Características:

- > Nivel de ala de avión en aluminio fundido.
- > Fiolas antichoque no evaporables e impermeables.
- > Base cepillada.
- > Precisión: 1 mm por 1 m.

Características:

- > Nivel alumínio fundido.
- > Bolhas anti-choques impermeáveis e não evaporáveis.
- > Base escovada.
- > Precisão 1 mm por 1 m.

NIVEL MOD. 302 NÍVEL MOD. 302



Acabado Acabamento	Medidas	Cod.			
Naranja Alaranjado	40 cm	6004		6	30
	50 cm	6005		6	30
	60 cm	6006		6	30

Características:

- > Nivel de ala de avión en aluminio fundido.
- > Fiolas antichoque no evaporables e impermeables.
- > Base cepillada.
- > Precisión: 1 mm por 1 m.

Características:

- > Nivel alumínio fundido.
- > Bolhas anti-choques impermeáveis e não evaporáveis.
- > Base escovada.
- > Precisão 1 mm por 1 m.

COGEDOR PÁS



MOD.	Acabado Acabamento	Medidas	Cod.			
1	Marrón Castanho	145 x 100 mm	138		-	4
2	Marrón Castanho	185 x 125 mm	139		-	4
3	Marrón Castanho	215 x 140 mm	140		-	4

Características:

- > Cogedor en acero.
- > Práctico para recoger ceniza, polvo y suciedad.
- > Permite acoplar mango de madera.

Características:

- > Pás de aço.
- > Práctico para recolher cinzas, pó e sujidade.
- > Possibilidade de fixar uma pega de madeira.

COGEDOR MOD. 4 PÁS MOD. 4



Acabado Acabamento	Medidas	Cod.			
Marrón Castanho	200 x 215 mm	141		-	4

Características:

- > Cogedor en acero.
- > Práctico para recoger ceniza, polvo y suciedad.
- > Permite acoplar mango de madera.

Características:

- > Pás de aço.
- > Práctico para recolher cinzas, pó e sujidade.
- > Possibilidade de fixar uma pega de madeira.

CALZADOR MOD. 2 CALÇADEIRA MOD. 2



Acabado Acabamento	Medidas	Cod.			
Niquelado Níquel	120 x 40 x 18 mm	12		100	500
		751		10	40

Características:

- > Calzador con diseño clásico de acero.

Características:

- > Calçadeira de aço com design clássico.



TACO BUCHA

NYLON



Acabado Acabamento	Medidas	Cod.		
Gris Cinzento	4 x 20 mm	16360	22 ud.	10 120
	5 x 25 mm	16361	16 ud.	10 120
	6 x 30 mm	16362	12 ud.	10 120
	8 x 40 mm	16364	8 ud.	10 120
	10 x 50 mm	16365	4 ud.	10 120
	12 x 60 mm	16366	3 ud.	10 120

Características:

> Taco de nylon.

Características:

> Bucha de nylon.

TACO BUCHA

POLIETILENO
POLYETHYLENE
POLYETHYLENE



Acabado Acabamento	Medidas	Cod.		
Blanco Branco	P-6	16354		25 2500
	P-8	16356		25 2500
	P-10	16358		25 2500
	P-12	16359		25 2500

Características:

> Taco de polietileno.

Características:

> Bucha de polietileno.

TACO CON COLLARÍN BUCHA

NYLON



Acabado Acabamento	Medidas	Cod.		
Gris Cinzento	5 x 30 mm	16368	16 ud.	10 120
	6 x 35 mm	16369	12 ud.	10 120
	8 x 50 mm	16371	5 ud.	10 120

Características:

> Taco expandible de nylon.

Características:

> Bucha expansível de nylon.

TACO CON ALCAYATA RECTA BUCHA COM ESCÁPULA RETA

ACERO
ACO - ACIER
STEEL

NYLON



Acabado Acabamento	Medidas	Cod.		
Gris Cinzento	M4	16374	2 ud.	10 120

Características:

> Alcayata recta de acero con taco de nylon.

Características:

> Escápula recta de aço com bucha de nylon.

TACO CON ALCAYATA CURVA BUCHA COM ESCÁPULA CURVA



NYLON



Acabado	Medidas	Cod.		
Acabamento				
Gris Cinzento	M4	16375		10 120

- Características:**
- > Alcayata curva de acero con taco de nylon.
- Características:**
- > Escápula curva de aço com bucha de nylon.

TACO CON HEMBRILLA CERRADA BUCHA COM PITÃO



NYLON



Acabado	Medidas	Cod.		
Acabamento				
Gris Cinzento	M4	16376		10 120

- Características:**
- > Hembra abierta de acero con taco de nylon.
- Características:**
- > Pitão de aço com bucha de nylon.

TACO CON HEMBRILLA ABIERTA BUCHA COM CAMARÃO



NYLON



Acabado	Medidas	Cod.		
Acabamento				
Gris Cinzento	M4	16377		10 120

- Características:**
- > Hembra abierta de acero con taco de nylon.
- Características:**
- > Pitão de aço com bucha de nylon.

TACO PLADUR DE PLÁSTICO BUCHA PLADUR AUTOPERFORANTE



NYLON

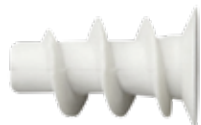

Acabado	Medidas	Cod.		
Acabamento				
Blanco Branco	40 x 15 mm	16378		10 120

- Características:**
- > Taco de plástico para pladur.
 - > Incluye útil de colocación.
- Características:**
- > Bucha de plástico para pladur.
 - > Inclui acessório de colocação.

TACO AUTOPERFORANTE BUCHA AUTOPERFORANTE

ZAMAK



Medidas	Cod.		
13 x 41 mm	16379		10 120

- Características:**
- > Taco de zamak autopercorante.
- Características:**
- > Bucha de zamak autopercorante.

TACO AUTOEXPANDIBLE ESPIGA BUCHA BORBOLETA



Acabado Acabamento	Medidas	Cod.		
Zincado	M4 x 100 mm	16380	2 ud.	10 120
	M5 x 100 mm	16381	2 ud.	10 120
	M6 x 100 mm	16382	2 ud.	10 120

Características:

> Taco auto expandible de acero con espiga.

Características:

> Bucha borboleta de aço com espigão.

TACO AUTOEXPANDIBLE GANCHO BUCHA BORBOLETA COM CAMARÃO



Acabado Acabamento	Medidas	Cod.		
Zincado	M4 x 100 mm	16383	2 ud.	10 120
	M5 x 100 mm	16384	2 ud.	10 120
	M6 x 100 mm	16385	2 ud.	10 120

Características:

> Taco auto expandible de acero con gancho.

Características:

> Bucha borboleta de aço com camarão.

TACO BASCULANTE ESPIGA BUCHA BASCULANTE



Acabado Acabamento	Medidas	Cod.		
Zincado	M4 x 100 mm	16386	2 ud.	10 120
	M5 x 100 mm	16387	2 ud.	10 120
	M6 x 100 mm	16388	2 ud.	10 120

Características:

> Taco basculante de acero con espiga.

Características:

> Bucha basculante de aço com espigão.

TACO BASCULANTE GANCHO BUCHA BASCULANTE COM CAMARÃO



Acabado Acabamento	Medidas	Cod.		
Zincado	M4 x 100 mm	16389	2 ud.	10 120
	M5 x 100 mm	16390	2 ud.	10 120
	M6 x 100 mm	16391	2 ud.	10 120

Características:

> Taco basculante de acero con gancho.

Características:

> Bucha basculante de aço com camarão.



HEMRILLA ABIERTA CAMARÃO

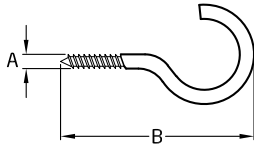

		Acabado Acabamento	Medidas	Cod.			
Acero Aço	Blanco Branco		Ø2 x 23 mm	16273	17 ud.	10	120
			Ø2,5 x 29 mm	16274	13 ud.	10	120
			Ø3 x 39 mm	16275	8 ud.	10	120
			Ø3,3 x 50 mm	16276	6 ud.	10	120
			Ø3,7 x 51 mm	16277	4 ud.	10	120
			Ø4 x 60 mm	16278	3 ud.	10	120
Acero Aço	Latonado		Ø2 x 16 mm	19371	26 ud.	10	120
			Ø2 x 20 mm	19372	26 ud.	10	120
			Ø2 x 23 mm	16213	21 ud.	10	120
			Ø2,5 x 29 mm	16214	21 ud.	10	120
			Ø3 x 39 mm	16215	11 ud.	10	120
			Ø3,3 x 50 mm	16216	9 ud.	10	120
Acero Aço	Zincado		Ø3,7 x 51 mm	16217	5 ud.	10	120
			Ø4 x 60 mm	16218	5 ud.	10	120
			Ø2 x 16 mm	19369	26 ud.	10	120
			Ø2 x 20 mm	19370	26 ud.	10	120
			Ø2 x 23 mm	16225	26 ud.	10	120
			Ø2,5 x 29 mm	16226	26 ud.	10	120
			Ø2,5 x 30 mm	16227	26 ud.	10	120
			Ø3 x 35 mm	16228	18 ud.	10	120
			Ø3 x 39 mm	16229	16 ud.	10	120
			Ø3,3 x 39 mm	16230	12 ud.	10	120
			Ø3,3 x 50 mm	16231	8 ud.	10	120
			Ø3,3 x 60 mm	16232	8 ud.	10	120
			Ø3,7 x 47 mm	16233	8 ud.	10	120
			Ø3,7 x 51 mm	16234	5 ud.	10	120
			Ø3,7 x 60 mm	16235	5 ud.	10	120
			Ø4 x 48 mm	16237	6 ud.	10	120
	Ø4 x 55 mm	16238	5 ud.	10	120		
	Ø4 x 60 mm	16239	5 ud.	10	120		
	Ø4,3 x 63 mm	16242	3 ud.	10	120		
	Ø4,8 x 76 mm	16246	3 ud.	10	120		

		Acabado Acabamento	Medidas	Cod.			
Acero Aço	Zincado	200 unidades por envase 200 peças por embaleguem	Ø3 x 39 mm	19373		1	16
			Ø3,3 x 39 mm	19374		1	16
			Ø3,3 x 50 mm	19375		1	8

- Características:**
 > Hembrilla abierta de acero.
Características:
 > Camarão de aço.



FERRAMENTAS E EQUIPAMENTOS
 FERRELAGENS E EQUIPAMENTOS

HEMRILLA CERRADA PITÃO

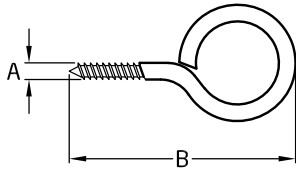

	Acabado Acabamento	Medidas	Cod.			
Acero Aço	Blanco Branco	Ø2 x 16 mm	19376	26 ud.	10	120
		Ø2 x 20 mm	19377	26 ud.	10	120
		Ø2,5 x 26 mm	16279	22 ud.	10	120
		Ø3 x 30 mm	16280	13 ud.	10	120
		Ø3,3 x 40 mm	16281	8 ud.	10	120
		Ø3,7 x 50 mm	16282	6 ud.	10	120
		Ø4 x 52 mm	16283	4 ud.	10	120
		Ø4,5 x 69 mm	16284	3 ud.	10	120
Acero Aço	Latonado	Ø2 x 16 mm	19379	26 ud.	10	120
		Ø2 x 20 mm	19380	26 ud.	10	120
		Ø2,5 x 20 mm	19450	26 ud.	10	120
		Ø2,5 x 26 mm	16219	22 ud.	10	120
		Ø3 x 30 mm	16220	21 ud.	10	120
		Ø3,3 x 40 mm	16221	15 ud.	10	120
		Ø3,7 x 50 mm	16222	10 ud.	10	120
		Ø4 x 52 mm	16223	6 ud.	10	120
Acero Aço	Zincado	Ø2,5 x 26 mm	16247	26 ud.	10	120
		Ø2,5 x 20 mm	19378	26 ud.	10	120
		Ø2,5 x 30 mm	16248	25 ud.	10	120
		Ø3 x 30 mm	16249	25 ud.	10	120
		Ø3 x 35 mm	16250	21 ud.	10	120
		Ø3,3 x 35 mm	16251	20 ud.	10	120
		Ø3,3 x 40 mm	16252	19 ud.	10	120
		Ø3,7 x 42 mm	16253	13 ud.	10	120
		Ø3,7 x 50 mm	16254	11 ud.	10	120
		Ø3,7 x 57 mm	16255	9 ud.	10	120
		Ø4 x 47 mm	16256	7 ud.	10	120
		Ø4 x 52 mm	16257	6 ud.	10	120
		Ø4 x 62 mm	16258	6 ud.	10	120
		Ø4 x 72 mm	16259	5 ud.	10	120
		Ø4,3 x 50 mm	16260	6 ud.	10	120
		Ø4,3 x 60 mm	16261	5 ud.	10	120
Ø4,5 x 69 mm	16262	4 ud.	10	120		
Ø4,5 x 76 mm	16263	4 ud.	10	120		
Ø4,8 x 59 mm	16265	4 ud.	10	120		
Ø4,8 x 73 mm	16266	4 ud.	10	120		
Ø4,8 x 75 mm	16267	4 ud.	10	120		

	Acabado Acabamento	Medidas	Cod.				
Acero Aço	Zincado	Ø3,3 x 35 mm	200 unidades por envase 200 peças por embalagem	19381		1	16
		Ø3,3 x 40 mm	200 unidades por envase 200 peças por embalagem	19382		1	16
		Ø3,7 x 42 mm	200 unidades por envase 200 peças por embalagem	19383		1	8
		Ø3,7 x 50 mm	200 unidades por envase 200 peças por embalagem	19384		1	8

Características:
> Hembra cerrada de acero.

Características:
> Pitão de aço.

ESCARPIA ROSCADA ESCÁPULA ROSCADA

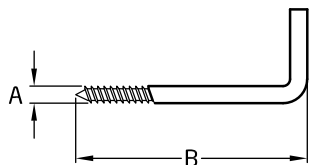

		Acabado Acabamento	Medidas	Cod.						
Acero Aço	Branco		Ø2,5 x 25 mm	16285	22 ud.	10	120			
			Ø3 x 30 mm	16286	15 ud.	10	120			
			Ø3,3 x 40 mm	16287	10 ud.	10	120			
			Ø3,7 x 50 mm	16288	8 ud.	10	120			
			Ø4 x 51 mm	16289	5 ud.	10	120			
Acero Aço	Latonado		Ø2 x 20 mm	19359	26 ud.	10	120			
			Ø2,5 x 20 mm	19360	26 ud.	10	120			
			Ø2,5 x 25 mm	16291	24 ud.	10	120			
			Ø3 x 25 mm	19361	26 ud.	10	120			
			Ø3 x 30 mm	16292	22 ud.	10	120			
			Ø3,3 x 40 mm	16293	16 ud.	10	120			
			Ø3,7 x 50 mm	16294	10 ud.	10	120			
			Ø4 x 51 mm	16295	7 ud.	10	120			
			Ø4,3 x 70 mm	16296	6 ud.	10	120			
			Acero Aço	Zincado		Ø2 x 16 mm	19354	26 ud.	10	120
						Ø2 x 20 mm	19355	26 ud.	10	120
Ø2,5 x 20 mm	19356	26 ud.				10	120			
Ø2,5 x 25 mm	16297	26 ud.				10	120			
Ø2,5 x 30 mm	16298	26 ud.				10	120			
Ø3 x 25 mm	19357	26 ud.				10	120			
Ø3 x 30 mm	16299	26 ud.				10	120			
Ø3 x 35 mm	16300	26 ud.				10	120			
Ø3,3 x 35 mm	16301	26 ud.				10	120			
Ø3,3 x 40 mm	16302	22 ud.				10	120			
Ø3,3 x 50 mm	16303	16 ud.				10	120			
Ø3,7 x 40 mm	16304	16 ud.				10	120			
Ø3,7 x 45 mm	16305	16 ud.				10	120			
Ø3,7 x 50 mm	16306	10 ud.				10	120			
Ø3,7 x 70 mm	16307	10 ud.				10	120			
Ø4 x 40 mm	19358	11 ud.				10	120			
Ø4 x 45 mm	16308	10 ud.				10	120			
Ø4 x 51 mm	16309	7 ud.				10	120			
Ø4 x 60 mm	16310	7 ud.				10	120			
Ø4,3 x 50 mm	16312	8 ud.				10	120			
Ø4,3 x 60 mm	16313	6 ud.	10	120						
Ø4,3 x 70 mm	16314	6 ud.	10	120						
Ø4,8 x 60 mm	16317	4 ud.	10	120						
Ø4,8 x 70 mm	16318	4 ud.	10	120						
Ø6 x 60 mm	16322	4 ud.	10	120						
Ø6 x 70 mm	16323	4 ud.	10	120						

		Acabado Acabamento	Medidas	Cod.				
Acero Aço	Latonado		Ø3 x 30 mm	200 unidades por envase 200 peças por embaleguem	19362		1	24
			Ø3,3 x 40 mm	200 unidades por envase 200 peças por embaleguem	19363		1	16
Acero Aço	Zincado		Ø3 x 30 mm	200 unidades por envase 200 peças por embaleguem	19364		1	24
			Ø3,3 x 35 mm	200 unidades por envase 200 peças por embaleguem	19365		1	16
			Ø3,3 x 40 mm	200 unidades por envase 200 peças por embaleguem	19366		1	16
			Ø3,3 x 51 mm	200 unidades por envase 200 peças por embaleguem	19367		1	8
			Ø3,7 x 50 mm	200 unidades por envase 200 peças por embaleguem	19368		1	8

Características:

> Escarpija roscada de acero.

Características:

> Escápula roscada de aço.



ESCARPIA ROSCADA + TACO ESCÁPULA ROSCADA + BUCHA



	Acabado Acabamento	Medidas	Cod.		
Acero Aço	Zincado	Ø2,5 x 25 mm	16327	10 ud.	10 120
		Ø3 x 30 mm	16328	6 ud.	10 120
		Ø3,3 x 60 mm	16329	4 ud.	10 120
		Ø4,8 x 60 mm	16330	3 ud.	10 120

Características:

> Escarpija roscada de acero y taco de nylon.

Características:

> Escápula roscada de aço e bucha de nylon.

HEMRILLA ABIERTA + TACO CAMARÃO + BUCHA



	Acabado Acabamento	Medidas	Cod.		
Acero Aço	Zincado	Ø2,5 x 30 mm	16331	8 ud.	10 120
		Ø3 x 45 mm	16332	6 ud.	10 120
		Ø3,3 x 60 mm	16333	4 ud.	10 120
		Ø4,8 x 76 mm	16334	2 ud.	10 120

Características:

> Hembra abierta de acero y taco de nylon.

Características:

> Camarão de aço e bucha de nylon.

HEMRILLA CERRADA + TACO PITÃO + BUCHA



	Acabado Acabamento	Medidas	Cod.		
Acero Aço	Zincado	Ø2,5 x 30 mm	16335	8 ud.	10 120
		Ø3 x 46 mm	16336	5 ud.	10 120
		Ø3,3 x 64 mm	16337	4 ud.	10 120
		Ø4,8 x 65 mm	16338	2 ud.	10 120

Características:

> Hembra cerrada de acero y taco de nylon.

Características:

> Pitão de aço e bucha de nylon.

ALCAYATA ESCÁPULA

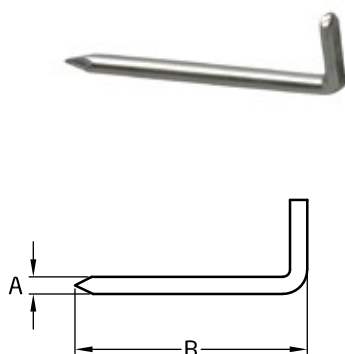

	Acabado Acabamento	Medidas	Cod.			
Acero Aço	Zincado	Ø2,25 x 20 mm	16348	42 ud.	10	120
		Ø2,25 x 30 mm	16349	26 ud.	10	120
		Ø2,9 x 40 mm	16350	15 ud.	10	120
		Ø2,9 x 50 mm	16351	7 ud.	10	120
		Ø2,9 x 60 mm	16352	5 ud.	10	120
Hierro Ferro	Zincado	Ø2,25 x 20 mm	16339	56 ud.	10	120
		Ø2,25 x 30 mm	16340	26 ud.	10	120
		Ø2,9 x 40 mm	16341	26 ud.	10	120
		Ø2,9 x 50 mm	16342	16 ud.	10	120
		Ø2,9 x 60 mm	16343	3 ud.	10	120

Características:

- > Alcayata recta.
- > Para colgar cuadros, espejos, objetos.

Características:

- > Escápula reta.
- > Para pendurar quadros, espelhos, objetos.

CHINCHETA PIONESES



Medidas	Acabado Acabamento	Cod.			
Ø10 mm	Verde	19922	35 ud.	10	120
	Rojo Vermelho	19923	35 ud.	10	120
	Amarillo Amarelo	19924	35 ud.	10	120
	Blanco Branco	19925	35 ud.	10	120
	Azul	19926	35 ud.	10	120
	Colores surtidos Cores sortidas	19927	35 ud.	10	120

Características:

- > Chincheta con capuchón de plástico.
- > Para tableros de corcho, papel o espuma.

Características:

- > Cavilha de tração com tampa de plástico.
- > Para placas de cortiça, papel ou espuma.

ALFILER DE PRESIÓN ALFINETE



Medidas	Acabado Acabamento	Cod.			
Ø9 mm	Colores surtidos Cores sortidas	19928	26 ud.	10	120

Características:

- > Alfiler de presión de plástico en color.
- > Para tableros de corcho, papel o espuma.

Características:

- > Alfinete de pressão de plástico a cor.
- > Para placas de cortiça, papel ou espuma.

TIRAFONDO CABEZA PLANA POZIDRIVE PARAFUSO CABEÇA CHATA POZIDRIVE



Acabado Acabamento	Medidas	Cod.				
Acero Aço	Bicromatado	Ø2,5 x 10 mm	16477	42 ud.	10	120
		Ø2,5 x 16 mm	16478	32 ud.	10	120
		Ø2,5 x 20 mm	16479	32 ud.	10	120
		Ø2,5 x 25 mm	16480	26 ud.	10	120
		Ø3 x 12 mm	16481	32 ud.	10	120
		Ø3 x 16 mm	16482	32 ud.	10	120
		Ø3 x 20 mm	16483	32 ud.	10	120
			16514	130 ud.	10	120
		Ø3 x 25 mm	16484	30 ud.	10	120
		Ø3 x 30 mm	16485	22 ud.	10	120
		Ø3 x 35 mm	16486	20 ud.	10	120
		Ø3,5 x 16 mm	16487	32 ud.	10	120
		Ø3,5 x 20 mm	16488	26 ud.	10	120
			16489	22 ud.	10	120
		Ø3,5 x 25 mm	16515	85 ud.	10	120
			16490	18 ud.	10	120
		Ø3,5 x 35 mm	16491	16 ud.	10	120
		Ø3,5 x 40 mm	16492	15 ud.	10	120
		Ø4 x 16 mm	16493	20 ud.	10	120
		Ø4 x 20 mm	16494	16 ud.	10	120
		Ø4 x 25 mm	16495	14 ud.	10	120
			16496	13 ud.	10	120
		Ø4 x 30 mm	16516	65 ud.	10	120
			16497	13 ud.	10	120
		Ø4 x 35 mm	16517	60 ud.	10	120
			16498	10 ud.	10	120
		Ø4 x 40 mm	16518	50 ud.	10	120
			16499	9 ud.	10	120
		Ø4 x 50 mm	16500	9 ud.	10	120
		Ø4,5 x 20 mm	16501	28 ud.	10	120
		Ø4,5 x 30 mm	16502	16 ud.	10	120
		Ø4,5 x 40 mm	16503	15 ud.	10	120
Ø4,5 x 50 mm	16504	12 ud.	10	120		
Ø5 x 30 mm	16505	12 ud.	10	120		
Ø5 x 40 mm	16506	10 ud.	10	120		
Ø5 x 50 mm	16507	8 ud.	10	120		
Ø5 x 60 mm	16508	7 ud.	10	120		
Ø5 x 70 mm	16509	6 ud.	10	120		
Ø5 x 80 mm	16510	4 ud.	10	120		
Ø6 x 40 mm	16511	5 ud.	10	120		
Ø6 x 60 mm	16512	3 ud.	10	120		
Ø6 x 100 mm	16513	3 ud.	10	120		

Acabado Acabamento	Medidas	Cod.					
Acero Aço	Bicromatado	1000 unidades por envase 1000 peças por embalagem	Ø3 x 12 mm	16519	1	24	
			Ø3 x 16 mm	16520	1	16	
			Ø3 x 20 mm	16521	1	16	
			Ø3 x 25 mm	16522	1	8	
			Ø3 x 30 mm	16523	1	8	
			Ø3,5 x 16 mm	16524	1	16	
			Ø3,5 x 20 mm	16525	1	16	
			Ø3,5 x 25 mm	16526	1	8	
			Ø3,5 x 30 mm	16527	1	8	
			Ø3,5 x 35 mm	16528	1	6	
		Ø3,5 x 40 mm	16529	1	8		
		Ø4 x 25 mm	16530	1	8		
			Ø4 x 30 mm	16531	1	8	
			Ø4 x 35 mm	16532	1	6	
			Ø4 x 40 mm	16533	1	8	
				Ø4 x 45 mm	16534	1	8
				Ø4 x 50 mm	16535	1	6
				Ø4,5 x 30 mm	16536	1	6
				Ø4,5 x 40 mm	16537	1	8
			Ø4,5 x 50 mm	16538	1	6	



TIRAFONDO CABEZA PLANA POZIDRIVE PARAFUSO CABEÇA CHATA POZIDRIVE



		Acabado Acabamento	Medidas	Cod.			
Acero Aço	Latonado		Ø2,5 x 16 mm	16589	32 ud.	10	120
			Ø2,5 x 25 mm	16590	26 ud.	10	120
			Ø3 x 16 mm	16591	32 ud.	10	120
			Ø3 x 20 mm	16592	32 ud.	10	120
			Ø3 x 30 mm	16593	22 ud.	10	120
			Ø3,5 x 16 mm	16594	32 ud.	10	120
			Ø3,5 x 25 mm	16595	22 ud.	10	120
			Ø3,5 x 35 mm	16596	16 ud.	10	120
			Ø3,5 x 40 mm	16597	15 ud.	10	120
			Ø4 x 20 mm	16598	16 ud.	10	120
			Ø4 x 30 mm	16599	13 ud.	10	120
			Ø4 x 40 mm	16600	10 ud.	10	120
	Ø4 x 50 mm	16601	9 ud.	10	120		



		Acabado Acabamento	Medidas	Cod.			
Acero Aço	Zincado		Ø2,5 x 10 mm	16542	42 ud.	10	120
			Ø2,5 x 20 mm	16543	32 ud.	10	120
			Ø3 x 12 mm	16545	32 ud.	10	120
			Ø3 x 16 mm	16546	32 ud.	10	120
			Ø3 x 20 mm	16547	32 ud.	10	120
		16571		130 ud.	10	120	
			Ø3 x 25 mm	16548	30 ud.	10	120
			Ø3 x 30 mm	16549	22 ud.	10	120
			Ø3 x 35 mm	16550	20 ud.	10	120
			Ø3,5 x 16 mm	16551	32 ud.	10	120
			Ø3,5 x 20 mm	16552	26 ud.	10	120
		16553		22 ud.	10	120	
			16572	85 ud.	10	120	
			Ø3,5 x 30 mm	16554	18 ud.	10	120
			Ø3,5 x 35 mm	16555	16 ud.	10	120
			Ø3,5 x 40 mm	16556	15 ud.	10	120
			Ø4 x 20 mm	16557	20 ud.	10	120
		16558		16 ud.	10	120	
			Ø4 x 30 mm	16559	14 ud.	10	120
		16573		65 ud.	10	120	
			Ø4 x 35 mm	16560	13 ud.	10	120
		16574		60 ud.	10	120	
			Ø4 x 40 mm	16561	13 ud.	10	120
		16575		50 ud.	10	120	
			Ø4 x 50 mm	16562	9 ud.	10	120
			Ø4,5 x 20 mm	16563	28 ud.	10	120
			Ø4,5 x 30 mm	16564	16 ud.	10	120
			Ø4,5 x 40 mm	16565	15 ud.	10	120
			Ø4,5 x 50 mm	16566	12 ud.	10	120
			Ø5 x 30 mm	16567	12 ud.	10	120
	Ø5 x 40 mm	16568	10 ud.	10	120		
	Ø5 x 50 mm	16569	8 ud.	10	120		
	Ø5 x 60 mm	16570	7 ud.	10	120		



		Acabado Acabamento	Medidas	Cod.			
Acero inoxidable Aço inoxidável	Mate		Ø3,5 x 15 mm	16604	11 ud.	10	120
			Ø3,5 x 20 mm	16605	7 ud.	10	120
			Ø3,5 x 25 mm	16607	6 ud.	10	120
			Ø4 x 15 mm	16609	7 ud.	10	120
			Ø4 x 20 mm	16610	6 ud.	10	120
			Ø4 x 25 mm	16611	6 ud.	10	120
			Ø4,5 x 20 mm	16612	6 ud.	10	120
			Ø4,5 x 25 mm	16613	6 ud.	10	120
			Ø4,5 x 30 mm	16614	5 ud.	10	120
			Ø5 x 20 mm	16615	5 ud.	10	120
			Ø5 x 25 mm	16616	4 ud.	10	120
			Ø5 x 30 mm	16617	4 ud.	10	120
			Ø5 x 40 mm	16618	3 ud.	10	120
			Ø5 x 50 mm	16619	3 ud.	10	120

		Acabado Acabamento	Medidas	Cod.			
Acero inoxidable Aço inoxidável	Mate	1000 unidades por envase 1000 peças por embalagem	Ø3 x 16 mm	21057		1	16
			Ø3,5 x 25 mm	18409		1	8
			Ø4 x 30 mm	18429		1	8



FEIJUNHO & CIA. S.A. - FERRAMENTAS

TIRAFONDO CABEZA ALOMADA PARAFUSO CABEÇA DE QUEIJO



		Acabado Acabamento	Medidas	Cod.		
Acero Aço	Bicromatado		Ø2,5 x 10 mm	16620	42 ud.	10 120
			Ø2,5 x 16 mm	16621	30 ud.	10 120
			Ø2,5 x 25 mm	16622	26 ud.	10 120
			Ø3 x 12 mm	16623	32 ud.	10 120
			Ø3 x 20 mm	16624	30 ud.	10 120
			Ø3 x 30 mm	16625	22 ud.	10 120
			Ø3,5 x 16 mm	16626	28 ud.	10 120
			Ø3,5 x 25 mm	16627	22 ud.	10 120
			Ø3,5 x 35 mm	16628	16 ud.	10 120
			Ø4 x 20 mm	16629	16 ud.	10 120
			Ø4 x 30 mm	16630	13 ud.	10 120
			Ø4 x 40 mm	16631	10 ud.	10 120
			Ø4,5 x 25 mm	16632	16 ud.	10 120
			Ø4,5 x 35 mm	16633	10 ud.	10 120
Acero Aço	Latonado		Ø2,5 x 16 mm	16650	22 ud.	10 120
			Ø3 x 20 mm	16651	22 ud.	10 120
			Ø3,5 x 25 mm	16652	18 ud.	10 120
			Ø4 x 40 mm	16653	10 ud.	10 120
Acero Aço	Zincado		Ø2,5 x 10 mm	16635	42 ud.	10 120
			Ø2,5 x 16 mm	16636	30 ud.	10 120
			Ø2,5 x 25 mm	16637	26 ud.	10 120
			Ø3 x 12 mm	16638	32 ud.	10 120
			Ø4 x 20 mm	16644	16 ud.	10 120
			Ø4 x 30 mm	16645	13 ud.	10 120
			Ø4 x 40 mm	16646	10 ud.	10 120
			Ø4,5 x 25 mm	16647	16 ud.	10 120
Hierro Ferro	Zincado		Ø3 x 20 mm	16639	30 ud.	10 120
			Ø3 x 30 mm	16640	22 ud.	10 120
			Ø3,5 x 16 mm	16641	28 ud.	10 120
			Ø3,5 x 25 mm	16642	22 ud.	10 120
			Ø3,5 x 35 mm	16643	16 ud.	10 120

Características:

> Tirafundo de acero con cabeza alomada Pozidrive.

Características:

> Parafuso de aço com cabeça de queijo pozi.



ELABORADO EN ESPAÑA
FECHA DE ELABORACIÓN: 01/01/2018



TIRAFONDO CABEZA PLANA PHILLIPS PARAFUSO CABEÇA CHATA PHILLIPS



	Acabado Acabamento	Medidas	Cod.		10	120
Acero Aço	Negro Preto	Ø3,5 x 20 mm	16576	32 ud.	10	120
		Ø3,5 x 25 mm	16577	22 ud.	10	120
		Ø3,5 x 35 mm	16578	18 ud.	10	120
		Ø3,5 x 38 mm	16579	15 ud.	10	120
		Ø3,5 x 45 mm	16580	14 ud.	10	120
		Ø3,9 x 32 mm	16581	16 ud.	10	120
		Ø3,9 x 35 mm	16582	15 ud.	10	120
		Ø3,9 x 38 mm	16583	13 ud.	10	120
		Ø3,9 x 45 mm	16584	9 ud.	10	120
		Ø4,2 x 32 mm	16585	12 ud.	10	120
		Ø4,2 x 38 mm	16586	12 ud.	10	120
		Ø4,2 x 45 mm	16587	10 ud.	10	120
		Ø4,8 x 50 mm	16588	8 ud.	10	120

Características:

> Tirafundo de acero con cabeza plana Phillips.

Características:

> Parafuso de aço com cabeça chata Phillips.

TIRAFONDO CABEZA PLANA + TACO PARAFUSO CABEÇA CHATA + BUCHA

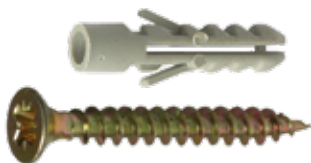

	Acabado Acabamento	Medidas	Cod.		10	120
Acero Aço	Bicromatado	Ø2,5 x 25 mm	16654	11 ud.	10	120
		Ø3,5 x 30 mm	16655	9 ud.	10	120
		Ø4,5 x 40 mm	16656	6 ud.	10	120

Características:

> Tirafundo de acero con cabeza plana Pozidrive y taco de nylon.

Características:

> Parafuso de aço com cabeça plana pozi e bucha de nylon.



FERREJERIA
FERRAMENTAS

TORNILLO CABEZA HEXAGONAL "BARRAQUERO" PARAFUSO CABEÇA HEXAGONAL DIN 571



		Acabado Acabamento	Medidas	Cod.			
Acero Aço	Zincado		Ø5 x 20 mm	19414	12 ud.	10	120
			Ø5 x 25 mm	19415	12 ud.	10	120
			Ø5 x 30 mm	19416	10 ud.	10	120
			Ø6 x 30 mm	19417	8 ud.	10	120
			Ø6 x 35 mm	19418	7 ud.	10	120
			Ø6 x 40 mm	19419	6 ud.	10	120
			Ø6 x 50 mm	19420	5 ud.	10	120
			Ø6 x 60 mm	19421	4 ud.	10	120
			Ø8 x 40 mm	19422	4 ud.	10	120
			Ø8 x 50 mm	19423	4 ud.	10	120
			Ø8 x 60 mm	19424	3 ud.	10	120
			Ø8 x 70 mm	19425	3 ud.	10	120

		Acabado Acabamento	Medidas	Cod.			
Acero Aço	Zincado	80 unidades por envase 80 peças por embaleguem	Ø5 x 30 mm	19426		1	24
			Ø6 x 30 mm	19427		1	24
			Ø6 x 40 mm	19428		1	24
			Ø6 x 50 mm	19429		1	16
		50 unidades por envase 50 peças por embaleguem	Ø6 x 60 mm	19430		1	16
			Ø8 x 60 mm	19432		1	16

Características:

> Tornillo barraquero de acero cabeza hexagonal según DIN 571.

Características:

> Parafuso de aço cabeça hexagonal de acordo com DIN 571.

TORNILLO ROSCA CHAPA CABEZA ALOMADA PARAFUSO PARA CHAPA CABEÇA TREMOÇO



		Acabado Acabamento	Medidas	Cod.			
Acero Aço	Zincado		Ø2,9 x 13 mm	19386	22 ud.	10	120
			Ø2,9 x 16 mm	19387	22 ud.	10	120
			Ø2,9 x 19 mm	19388	21 ud.	10	120
			Ø2,9 x 9,5 mm	19385	26 ud.	10	120
			Ø3,5 x 13 mm	19390	21 ud.	10	120
			Ø3,5 x 16 mm	19391	20 ud.	10	120
			Ø3,5 x 19 mm	19392	21 ud.	10	120
			Ø3,5 x 22 mm	19393	20 ud.	10	120
			Ø3,5 x 9,5 mm	19389	23 ud.	10	120
			Ø3,9 x 19 mm	19394	16 ud.	10	120
			Ø3,9 x 25 mm	19395	16 ud.	10	120
			Ø4,2 x 19 mm	19396	15 ud.	10	120
			Ø4,2 x 25 mm	19397	13 ud.	10	120
			Ø4,2 x 32 mm	19398	10 ud.	10	120
			Ø4,8 x 19 mm	19399	16 ud.	10	120
			Ø4,8 x 25 mm	19400	10 ud.	10	120
			Ø4,8 x 32 mm	19401	8 ud.	10	120
			Ø4,8 x 38 mm	19402	8 ud.	10	120
			Ø5,5 x 25 mm	19403	6 ud.	10	120
			Ø5,5 x 38 mm	19404	5 ud.	10	120

Características:

> Tornillo rosca chapa de acero con cabeza alomada según DIN 7981-C.

Características:

> Parafuso rosca chapa de aço com cabeça tremoço de acordo com DIN 7981-C.

TORNILLO ROSCA CHAPA CABEZA PLANA PARAFUSO PARA CHAPA CABEÇA CHATA



	Acabado Acabamento	Medidas	Cod.		10	120
Acero Aço	Zincado	Ø2,9 x 16 mm	19406	20 ud.	10	120
		Ø2,9 x 9,5 mm	19405	21 ud.	10	120
		Ø3,5 x 16 mm	19407	20 ud.	10	120
		Ø3,5 x 25 mm	19408	18 ud.	10	120
		Ø3,9 x 19 mm	19409	16 ud.	10	120
		Ø3,9 x 25 mm	19410	16 ud.	10	120
		Ø3,9 x 32 mm	19411	14 ud.	10	120
		Ø4,2 x 25 mm	19412	13 ud.	10	120
		Ø4,2 x 38 mm	19413	8 ud.	10	120

Características:

> Tornillo rosca chapa de acero con cabeza plana Phillips según DIN 7982.

Características:

> Parafuso rosca chapa de aço com cabeça chata Phillips de acordo com DIN 7982.

TORNILLO AUTOTALADRANTE CABEZA ALOMADA PARAFUSO AUTOPERFORANTE CABEÇA TREMOÇO PHILLIPS



	Acabado Acabamento	Medidas	Cod.		10	120
Acero Aço	Zincado	Ø3,5 x 16 mm	19433	25 ud.	10	120
		Ø3,5 x 19 mm	19434	22 ud.	10	120
		Ø3,9 x 16 mm	19435	24 ud.	10	120
		Ø3,9 x 19 mm	19436	20 ud.	10	120
		Ø3,9 x 22 mm	19437	16 ud.	10	120
		Ø4,2 x 19 mm	19438	18 ud.	10	120
		Ø4,2 x 22 mm	19439	15 ud.	10	120
		Ø4,2 x 25 mm	19440	15 ud.	10	120
		Ø4,2 x 32 mm	19441	12 ud.	10	120

Características:

> Tornillo autotaladrante de acero con cabeza alomada según DIN 7504-MH.

Características:

> Parafuso autoperforante de aço com cabeça tremoço de acordo com DIN 7504 -MH.

TORNILLO AUTOTALADRANTE CABEZA HEXAGONAL PARAFUSO AUTOPERFORANTE CABEÇA HEXAGONAL



	Acabado Acabamento	Medidas	Cod.		10	120
Acero Aço	Zincado	Ø4,2 x 13 mm	19442	25 ud.	10	120
		Ø4,2 x 16 mm	19443	22 ud.	10	120
		Ø4,2 x 19 mm	19444	20 ud.	10	120
		Ø4,8 x 16 mm	19445	20 ud.	10	120
		Ø4,8 x 19 mm	19446	18 ud.	10	120
		Ø4,8 x 22 mm	19447	16 ud.	10	120
		Ø5,5 x 22 mm	19448	14 ud.	10	120
				Ø5,5 x 25 mm	19449	12 ud.

Características:

> Tornillo autotaladrante de acero con cabeza hexagonal según DIN 7504-K.

Características:

> Parafuso autoperforante de aço com cabeça hexagonal de acordo com DIN 75 04-K.



PUNTA CABEZA PLANA PREGO CABEÇA CHATA



		Acabado Acabamento	Medidas	Cod.				
Acero Aço	Zincado		Ø1,15 x 20 mm	16429	126 ud.	10 120		
			Ø1,5 x 15 mm	16430	126 ud.	10 120		
			Ø1,5 x 20 mm	16431	105 ud.	10 120		
			Ø1,5 x 25 mm	16432	82 ud.	10 120		
			Ø2 x 18 mm	16433	70 ud.	10 120		
			Ø2 x 25 mm	16434	38 ud.	10 120		
			Ø2 x 30 mm	16435	36 ud.	10 120		
			Ø2,25 x 20 mm	16436	62 ud.	10 120		
			Ø2,25 x 25 mm	16437	36 ud.	10 120		
			Ø2,25 x 30 mm	16438	32 ud.	10 120		
			Ø2,5 x 30 mm	16439	30 ud.	10 120		
			Ø2,5 x 40 mm	16440	25 ud.	10 120		
			Ø2,5 x 50 mm	16441	22 ud.	10 120		
			Ø2,7 x 60 mm	16442	16 ud.	10 120		
			Ø2,9 x 60 mm	16443	14 ud.	10 120		
			Ø2,9 x 70 mm	16444	14 ud.	10 120		
			Ø3,4 x 30 mm	16445	16 ud.	10 120		
			Ø3,4 x 40 mm	16446	14 ud.	10 120		
			Ø3,4 x 50 mm	16447	13 ud.	10 120		
			Ø3,4 x 60 mm	16448	10 ud.	10 120		
			Ø3,4 x 70 mm	16449	10 ud.	10 120		
		Hierro Ferro	Zincado		Ø1,1 x 15 mm	16392	235 ud.	10 120
					Ø1,2 x 18 mm	16393	200 ud.	10 120
	Ø1,3 x 20 mm			16394	195 ud.	10 120		
	Ø1,3 x 25 mm			16395	160 ud.	10 120		
	Ø1,5 x 20 mm			16396	122 ud.	10 120		
	Ø1,5 x 30 mm			16397	92 ud.	10 120		
	Ø1,6 x 30 mm			16398	86 ud.	10 120		
	Ø1,8 x 35 mm			16399	52 ud.	10 120		
	Ø2 x 30 mm			16400	46 ud.	10 120		
	Ø2 x 35 mm			16401	44 ud.	10 120		
	Ø2 x 40 mm			16402	40 ud.	10 120		
	Ø2 x 50 mm			16403	36 ud.	10 120		
	Ø2,2 x 40 mm			16404	34 ud.	10 120		
	Ø2,2 x 45 mm			16405	26 ud.	10 120		
	Ø2,4 x 50 mm			16406	25 ud.	10 120		
	Ø2,7 x 55 mm			16407	25 ud.	10 120		
	Ø2,7 x 60 mm			16408	22 ud.	10 120		
	Ø3 x 60 mm			16409	18 ud.	10 120		
	Ø3 x 70 mm			16410	16 ud.	10 120		
	Ø3,4 x 70 mm			16411	16 ud.	10 120		
	Ø3,4 x 80 mm			16412	14 ud.	10 120		
	Ø3,9 x 80 mm			16413	11 ud.	10 120		
	Ø4 x 90 mm			16414	7 ud.	10 120		
	Ø4,4 x 100 mm	16415	6 ud.	10 120				

Características:

- > Punta de cabeza plana.
- > Punta piramidal.

Características:

- > Broca de cabeça plana.
- > Ponta em pirâmide.



PUNTA CABEZA CÓNICA PREGO CABEÇA ATARRACADA



Acabado Acabamento		Medidas	Cod.			
Hierro Ferro	Zincado	Ø0,9 x 16 mm	16416	295 ud.	10	120
		Ø1,1 x 15 mm	16417	205 ud.	10	120
		Ø1,2 x 18 mm	16418	172 ud.	10	120
		Ø1,3 x 20 mm	16419	168 ud.	10	120
		Ø1,4 x 22 mm	16420	168 ud.	10	120
		Ø1,5 x 25 mm	16421	142 ud.	10	120
		Ø1,5 x 30 mm	16422	135 ud.	10	120
		Ø1,5 x 40 mm	16423	82 ud.	10	120
		Ø1,6 x 27 mm	16424	100 ud.	10	120
		Ø1,8 x 35 mm	16425	56 ud.	10	120
		Ø2 x 40 mm	16426	46 ud.	10	120
		Ø2,2 x 45 mm	16427	42 ud.	10	120
		Ø2,4 x 50 mm	16428	38 ud.	10	120

Características:

- > Punta de cabeza cónica.
- > Punta piramidal.

Características:

- > Broca de cabeça cónica.
- > Ponta em pirâmide.

PUNTA CABEZA ANCHA PREGO CABEÇA CHATA



Acabado Acabamento		Medidas	Cod.			
Acero Aço	Zincado	Ø2,7 x 25 mm	16465	31 ud.	10	120
		Ø3 x 35 mm	16466	18 ud.	10	120
		Ø3,4 x 30 mm	16467	18 ud.	10	120
		Ø3,4 x 40 mm	16468	15 ud.	10	120

Características:

- > Punta de cabeza ancha.
- > Punta piramidal.

Características:

- > Broca de cabeça atarracada.
- > Ponta em pirâmide.



GRAMPILLÓN GRAMOS



	Acabado	Medidas	Cod.	Cajas	
	Acabamento				
Acero Aço	Zincado	Ø1,4 x 13 mm	16471	86 ud.	10 120
		Ø1,5 x 14 mm	16472	48 ud.	10 120
		Ø1,8 x 15 mm	16473	46 ud.	10 120
		Ø2 x 20 mm	16474	45 ud.	10 120
		Ø2,5 x 25 mm	16475	22 ud.	10 120

Características:

> Grampillón de acero.

Características:

> Grelha de aço.

TORNILLO CABEZA HEXAGONAL DIN 933 PARAFUSO CABEÇA HEXAGONAL DIN 933

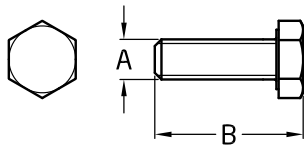

	Acabado	Medidas	Cod.	Cajas		
	Acabamento					
Acero Aço	Zincado	M5 x 20 mm	16674	9 ud.	10 120	
		M5 x 30 mm	16675	9 ud.	10 120	
		M5 x 40 mm	16676	7 ud.	10 120	
		M5 x 50 mm	16677	7 ud.	10 120	
		M6 x 20 mm	16678	9 ud.	10 120	
		M6 x 30 mm	16679	8 ud.	10 120	
		M6 x 40 mm	16680	7 ud.	10 120	
		M6 x 50 mm	16681	7 ud.	10 120	
		M6 x 60 mm	16682	6 ud.	10 120	
		M8 x 100 mm	16689	1 ud.	10 120	
		M8 x 30 mm	16683	4 ud.	10 120	
		M8 x 40 mm	16684	3 ud.	10 120	
		M8 x 50 mm	16685	3 ud.	10 120	
		M8 x 60 mm	16686	3 ud.	10 120	
		M8 x 70 mm	16687	1 ud.	10 120	
		M8 x 90 mm	16688	1 ud.	10 120	
Acero inoxidable Aço inoxidável	Mate		M5 x 20 mm	16692	5 ud.	10 120
			M5 x 25 mm	16693	5 ud.	10 120
			M5 x 30 mm	16694	5 ud.	10 120
			M5 x 40 mm	16695	5 ud.	10 120
			M6 x 16 mm	16696	5 ud.	10 120
			M6 x 20 mm	16697	5 ud.	10 120
			M6 x 25 mm	16698	4 ud.	10 120
			M6 x 30 mm	16699	4 ud.	10 120
			M6 x 40 mm	16700	4 ud.	10 120
			M6 x 50 mm	16701	2 ud.	10 120

Características:

> Tornillo de acero con cabeza hexagonal según DIN 933.

Características:

> Parafuso de aço com cabeça sextavada de acordo com DIN 933.



TORNILLO CABEZA CILÍNDRICA PARAFUSO CABEÇA CILÍNDRICA

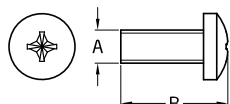

		Acabado Acabamento	Medidas	Cod.			
Acero Aço	Zincado		M3 x 10 mm	16702	33 ud.	10	120
			M3 x 20 mm	16703	26 ud.	10	120
			M3 x 30 mm	16704	15 ud.	10	120
			M4 x 20 mm	16705	15 ud.	10	120
			M4 x 30 mm	16706	12 ud.	10	120
			M4 x 40 mm	16707	7 ud.	10	120
			M5 x 20 mm	16708	10 ud.	10	120
			M5 x 30 mm	16709	7 ud.	10	120
			M5 x 40 mm	16710	6 ud.	10	120
			M5 x 50 mm	16711	6 ud.	10	120
			M6 x 20 mm	16712	7 ud.	10	120
			M6 x 30 mm	16713	6 ud.	10	120
			M6 x 40 mm	16714	6 ud.	10	120
			M6 x 50 mm	16715	5 ud.	10	120
			M6 x 60 mm	16716	4 ud.	10	120
		Acero inoxidable Aço inoxidável	Mate		M3 x 16 mm	16717	12 ud.
	M3 x 20 mm			16718	12 ud.	10	120
	M3 x 25 mm			16719	12 ud.	10	120
	M3 x 30 mm			16720	10 ud.	10	120
	M4 x 16 mm			16721	12 ud.	10	120
	M4 x 20 mm			16722	9 ud.	10	120
	M4 x 25 mm			16723	9 ud.	10	120
	M4 x 30 mm			16724	8 ud.	10	120
	M5 x 16 mm			16725	8 ud.	10	120
	M5 x 20 mm			16726	6 ud.	10	120
	M5 x 25 mm			16727	6 ud.	10	120
	M5 x 30 mm			16728	5 ud.	10	120
	M5 x 40 mm			16729	5 ud.	10	120
	M6 x 16 mm			16730	5 ud.	10	120
	M6 x 20 mm	16731	5 ud.	10	120		
	M6 x 25 mm	16732	5 ud.	10	120		
	M6 x 30 mm	16733	5 ud.	10	120		
	M6 x 40 mm	16734	4 ud.	10	120		

Características:

> Tornillo de acero con cabeza cilíndrica Phillips según DIN 7985.

Características:

> Parafuso de aço com cabeça cilíndrica Phillips de acordo com DIN 7985.



TORNILLO CABEZA PLANA PARAFUSO CABEÇA PLANA

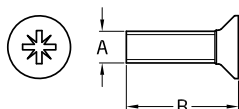

		Acabado Acabamento	Medidas	Cod.			
Acero Aço	Zincado		M3 x 10 mm	16735	42 ud.	10	120
			M3 x 20 mm	16736	23 ud.	10	120
			M3 x 30 mm	16737	16 ud.	10	120
			M4 x 20 mm	16738	16 ud.	10	120
			M4 x 30 mm	16739	12 ud.	10	120
			M4 x 40 mm	16740	10 ud.	10	120
			M5 x 20 mm	16741	15 ud.	10	120
			M5 x 30 mm	16742	10 ud.	10	120
			M5 x 40 mm	16743	6 ud.	10	120
			M5 x 50 mm	16744	5 ud.	10	120
			M6 x 20 mm	16745	11 ud.	10	120
			M6 x 30 mm	16746	7 ud.	10	120
			M6 x 40 mm	16747	6 ud.	10	120
			M6 x 50 mm	16748	5 ud.	10	120
			M6 x 60 mm	16749	4 ud.	10	120
		Acero inoxidable Aço inoxidável	Mate		M3 x 20 mm	16750	11 ud.
	M3 x 25 mm			16751	11 ud.	10	120
	M3 x 30 mm			16752	10 ud.	10	120
	M4 x 16 mm			16753	10 ud.	10	120
	M4 x 20 mm			16754	9 ud.	10	120
	M4 x 25 mm			16755	9 ud.	10	120
	M4 x 30 mm			16756	8 ud.	10	120
	M5 x 16 mm			16757	8 ud.	10	120
	M5 x 20 mm			16758	6 ud.	10	120
	M5 x 25 mm			16759	5 ud.	10	120
	M5 x 30 mm			16760	5 ud.	10	120
	M5 x 40 mm			16761	5 ud.	10	120
	M6 x 16 mm			16762	6 ud.	10	120
	M6 x 20 mm			16763	5 ud.	10	120
	M6 x 25 mm			16764	5 ud.	10	120
	M6 x 30 mm			16765	4 ud.	10	120
	M6 x 40 mm	16766	4 ud.	10	120		

Características:

> Tornillo de acero con cabeza plana Phillips según DIN 965.

Características:

> Parafuso de aço com cabeça plana Phillips de acordo com DIN 965.

TORNILLO HEXAGONAL + TUERCA + ARANDELA PARAFUSO CABEÇA SEXTAVADA + PORCA + ANILHA

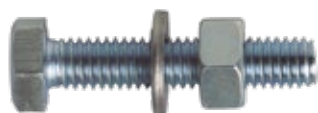

		Acabado Acabamento	Medidas	Cod.			
Acero Aço	Zincado		M6 x 20 mm	16659	9 ud.	10	120
			M6 x 30 mm	16660	7 ud.	10	120
			M6 x 40 mm	16661	6 ud.	10	120
			M6 x 50 mm	16662	5 ud.	10	120
			M8 x 20 mm	16663	5 ud.	10	120
			M8 x 30 mm	16664	5 ud.	10	120
			M8 x 40 mm	16665	3 ud.	10	120
			M8 x 50 mm	16666	3 ud.	10	120
			M8 x 60 mm	16667	2 ud.	10	120

Características:

> Tornillo de acero con cabeza hexagonal según DIN 933.

> Tuerca de acero según DIN 934.

> Arandela de acero según DIN 125A.

Características:

> Parafuso de aço com cabeça sextavada de acordo com DIN 933.

> Porca de aço de acordo com DIN 934.

> Anilha de aço de acordo com DIN 125A.

TORNILLO CABEZA PLANA + TUERCA + ARANDELA PARAFUSO CABEÇA PLANA + PORCA + ANILHA



		Acabado Acabamento	Medidas	Cod.			
Acero Aço	Zincado		M3 x 10 mm	16668	40 ud.	10	120
			M3 x 20 mm	16669	26 ud.	10	120
			M3 x 30 mm	16670	15 ud.	10	120
			M4 x 20 mm	16671	15 ud.	10	120
			M4 x 30 mm	16672	12 ud.	10	120

Características:

> Tornillo de acero con cabeza plana Phillips.

> DIN 965 con tuerca de acero según DIN 934.

> Arandela de acero según DIN 125A.

Características:

> Parafuso de aço com cabeça plana Phillips de acordo com DIN 965.

> Porca de aço de acordo com DIN 934.

> Anilha de aço de acordo com DIN 125A.



TORNILLO TIRADOR PARAFUSO PARA PUXADOR



	Acabado Acabamento	Medidas	Cod.			
Acero Aço	Zincado	Ø4 x 22 mm	16822	20 ud.	10	120
		Ø4 x 25 mm	16823	16 ud.	10	120
		Ø4 x 35 mm	16824	14 ud.	10	120
		Ø4 x 40 mm	16825	12 ud.	10	120
		Ø4 x 50 mm	16826	8 ud.	10	120

Características:

> Tornillo de acero para tiradores de mueble.

Características:

> Parafuso de aço para puxador de móvel.

TORNILLO MOD. EURO PARAFUSO MOD. EURO



	Acabado Acabamento	Medidas	Cod.		
Acero Aço	Niquelado Níquel	6,3 x 11,5 mm	23684	1	40
		6,3 x 13 mm	23685	1	40

Características:

> Tornillo para montaje de muebles.

Características:

> Parafuso para montagem de móveis.

TORNILLO TIRADOR PRECORTADO PARAFUSO PARA PUXADOR PRECORTADO



	Acabado Acabamento	Medidas	Cod.			
Acero Aço	Zincado	Ø4 x 50 mm	16827	6 ud.	10	120

Características:

> Tornillo precortado de acero para tiradores de mueble.

Características:

> Parafuso em aço para montagem.

TORNILLO ENSAMBLAJE PARAFUSO MONTAGEM



	Acabado Acabamento	Medidas	Cod.			
Acero Aço	Pavonado Fosfatado preto	M5 x 40 mm	16832	6 ud.	10	120
		M5 x 50 mm	16833	6 ud.	10	120
		M7 x 40 mm	16834	6 ud.	10	120
		M7 x 50 mm	16835	6 ud.	10	120
		M5 x 40 mm	16828	6 ud.	10	120
	Zincado	M5 x 50 mm	16829	6 ud.	10	120
		M7 x 40 mm	16830	6 ud.	10	120
		M7 x 50 mm	16831	6 ud.	10	120

Características:

> Tornillo en acero para ensamblaje.

Características:

> Parafuso em aço para montagem.

TORNILLO ENSAMBLAJE + LLAVE ALLEN PARAFUSO MONTAGEM + CHAVE ALLEN



	Acabado Acabamento	Medidas	Cod.			
Acero Aço	Zincado	M5 x 50 mm	16801	5 ud.	10	120
		M7 x 50 mm	16836	5 ud.	10	120

Características:

> Tornillo en acero para ensamblaje con llave Allen.

Características:

> Parafuso em aço para montagem com chave allen.

ARANDELA PLANA ANILHA PLANA



		Acabado Acabamento	Medidas	Cod.		
Acero Aço	Zincado		M3	16767 126 ud.	10	120
			M4	16768 92 ud.	10	120
			M5	16769 75 ud.	10	120
			M6	16770 45 ud.	10	120
			M7	16771 32 ud.	10	120
			M8	16772 20 ud.	10	120
			M10	16773 14 ud.	10	120
			M12	16774 10 ud.	10	120
Acero inoxidable Aço inoxidável	Mate		M3	16785 52 ud.	10	120
			M4	16786 42 ud.	10	120
			M5	16787 30 ud.	10	120
			M6	16788 16 ud.	10	120
			M8	16789 12 ud.	10	120

Características:

- > Arandela plana de acero según DIN 125A.
- > Resistentes y duraderas.
- > Reducen la fricción y evitan fugas y aflojamientos.

Características:

- > Anilha plana de aço de acordo com DIN 125A.
- > Resistente e duradouro.
- > Reduzem a fricção e evitam fugas e desapertos.

ARANDELA PLANA ANCHA ANILHA PLANA ABA LARGA



		Acabado Acabamento	Medidas	Cod.		
Acero Aço	Zincado		M4	16775 32 ud.	10	120
			M5	16776 21 ud.	10	120
			M6	16777 16 ud.	10	120
			M8	16778 10 ud.	10	120
			M10	16779 7 ud.	10	120
Acero inoxidable Aço inoxidável	Mate		M4	16790 22 ud.	10	120
			M5	16791 11 ud.	10	120
			M6	16792 9 ud.	10	120
			M8	16793 5 ud.	10	120

Características:

- > Arandela plana ancha de acero según DIN 9021.
- > Reducen la fricción y evitan fugas y aflojamientos.

Características:

- > Arandela plana aba larga de aço de acordo com DIN 9021.
- > Reduzem a fricção e evitam fugas e desapertos.

ARANDELA GROWER ANILHA DE MOLA



		Acabado Acabamento	Medidas	Cod.		
Acero Aço	Zincado		M4	16780 62 ud.	10	120
			M5	16781 56 ud.	10	120
			M6	16782 34 ud.	10	120
			M8	16783 13 ud.	10	120
			M10	16784 12 ud.	10	120

Características:

- > Arandela Grower de acero según DIN 127B.
- > Reducen la fricción y evitan fugas y aflojamientos.

Características:

- > Anilha Grower de aço de acordo com DIN 127B.
- > Reduzem a fricção e evitam fugas e desapertos.

TUERCA HEXAGONAL PORCA SEXTAVADA



	Acabado Acabamento	Medidas	Cod.		Códigos	
			Cod.	Cod.	Códigos	Códigos
Acero Aço	Zincado	M3	16795	71 ud.	10	120
		M4	16796	50 ud.	10	120
		M5	16797	30 ud.	10	120
		M6	16798	20 ud.	10	120
		M8	16799	9 ud.	10	120
		M10	16800	7 ud.	10	120
Acero inoxidable Aço inoxidável	Mate	M3	16811	21 ud.	10	120
		M4	16812	20 ud.	10	120
		M5	16813	11 ud.	10	120
		M6	16814	9 ud.	10	120
		M8	16815	5 ud.	10	120

Características:

> Tuerca de acero hexagonal según DIN 934.

Características:

> Porca de aço sextavada de acordo com DIN 934.

TUERCA MARIPOSA PORCA DE ORELHAS



	Acabado Acabamento	Medidas	Cod.		Códigos	
			Cod.	Cod.	Códigos	Códigos
Acero Aço	Zincado	M4	16803	7 ud.	10	120
		M5	16804	6 ud.	10	120
		M6	16805	5 ud.	10	120
		M8	16806	3 ud.	10	120
Acero inoxidable Aço inoxidável	Mate	M4	16816	3 ud.	10	120
		M5	16817	2 ud.	10	120
		M6	16818	2 ud.	10	120

Características:

> Tuerca de acero tipo mariposa según DIN 315.

Características:

> Porca de aço de orelhas de acordo com DIN 315.

TUERCA AUTOBLOCANTE PORCA AUTOBLOCANTE

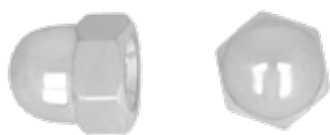

	Acabado Acabamento	Medidas	Cod.		Códigos	
			Cod.	Cod.	Códigos	Códigos
Acero Aço	Zincado	M4	16807	6 ud.	10	120
		M5	16808	5 ud.	10	120
		M6	16809	5 ud.	10	120
		M8	16810	3 ud.	10	120
Acero inoxidable Aço inoxidável	Mate	M4	16819	3 ud.	10	120
		M5	16820	2 ud.	10	120
		M6	16821	2 ud.	10	120

Características:

> Tuerca de acero autoblocante según DIN 1587.

Características:

> Porca de aço autoblocante de acordo com DIN 1587.



IMÁN NEODIMIO REDONDO MOD. 31 IMÃ NEODÍMIO REDONDO MOD. 31



Acabado Acabamento	Medidas	Cod.				
Ni Cu Ni	Tubo con 10 imanes Tubo com 10 ímãs	Ø10 x 3 mm	23864		6	180
		Ø14 x 4 mm	23865		4	120
		Ø18 x 5 mm	23866		4	120
		Ø12 x 3 mm	23984		4	120
	Tubo con 2 imanes Tubo com 2 ímãs	Ø22 x 10 mm	24480		2	60

Características:

- > Imán de neodimio redondo.
- > Calidad N35.
- > Recubiertos con una capa de níquel para proteger de la corrosión.

Características:

- > Imã de neodímio redondo.
- > Qualidade N35.
- > Revestidos com uma camada de níquel para proteger da corrosão.

IMÁN NEODIMIO REDONDO MOD. 32 IMÃ NEODÍMIO REDONDO MOD. 32



Acabado Acabamento	Medidas	Cod.				
Ni Cu Ni	Tubo con 10 imanes Tubo com 10 ímãs	Ø18 x 5 mm	23867		4	120
	Tubo con 5 imanes Tubo com 5 ímãs	Ø15 x 4 mm	24481		4	120

Características:

- > Imán de neodimio redondo con agujero.
- > Calidad N35.
- > Recubiertos con una capa de níquel para proteger de la corrosión.

Características:

- > Imã de neodímio redondo com buraco.
- > Qualidade N35.
- > Revestidos com uma camada de níquel para proteger da corrosão.

IMÁN NEODIMIO RECTANGULAR MOD. 33 IMÃ NEODÍMIO RETANGULAR MOD. 33



Acabado Acabamento	Medidas	Cod.				
Ni Cu Ni	Tubo con 5 imanes Tubo com 5 ímãs	20 x 15 x 5 mm	23986		4	120
		28 x 11 x 3 mm	23985		4	120
		30 x 20 x 5 mm	23987		4	100

Características:

- > Imán de neodimio rectangular.
- > Tubo con 5 imanes.
- > Calidad N35.
- > Recubiertos con una capa de níquel para proteger de la corrosión.

Características:

- > Imã de neodímio retangular.
- > Tubo com 10 ímãs.
- > Qualidade N35.
- > Revestidos com uma camada de níquel para proteger da corrosão.

IMÁN NEODIMIO REDONDO ADHESIVO MOD. 34 IMÃ NEODÍMIO ADESIVO REDONDO MOD. 34



Acabado Acabamento	Medidas	Cod.				
Ni Cu Ni	Tubo con 10 imanes Tubo com 10 ímãs	Ø12,5 x 1,5 mm	24479		4	120
		Ø9,5 x 1,5 mm	24478		6	120

Características:

- > Imán de neodimio redondo con adhesivo 3M.
- > Tubo con 10 imanes.
- > Calidad N35.
- > Recubierto con una capa de níquel para proteger de la corrosión.

Características:

- > Imã de neodímio redondo com adesivo 3M.
- > Tubo com 10 ímãs.
- > Qualidade N35.
- > Revestidos com uma camada de níquel para proteger da corrosão.

RECOGEDOR PERSIANA ABATIBLE ENROLADOR ARTICULADO

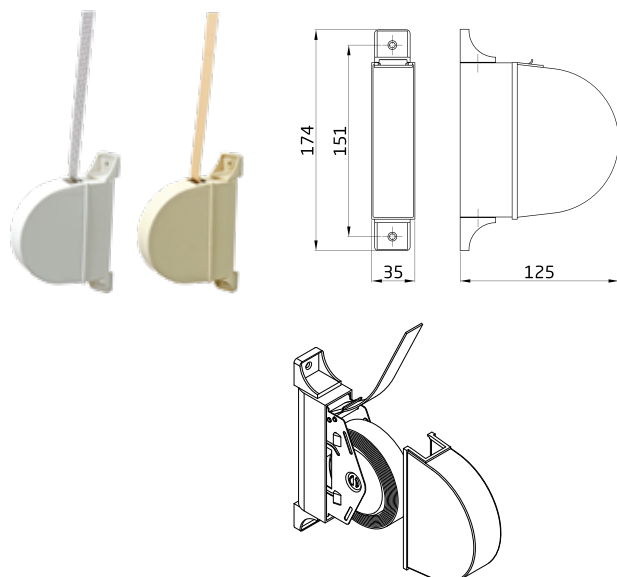

Acabado Acabamento	Medidas	Cod.			
Blanco/Pintas Branco/Pintas	14 mm	20320	1 ud.	4	24
	20 mm	20322	1 ud.	4	24
Marfil/Marfil Marfim/Marfim	14 mm	20319	1 ud.	4	24
	20 mm	20321	1 ud.	4	24

Características:

- > Recogedor exterior abatible de plástico para persiana.
- > Fabricado en PVC.
- > Con correa giratoria.
- > Se fija a la pared mediante 2 tornillos.

Características:

- > Enrolador exterior articulado de plástico para persiana.
- > Fabricado em PVC.
- > Com correia giratória.
- > É fixado na parede por 2 parafusos.

RECOGEDOR PERSIANA COMPACTO ENROLADOR COMPACTO

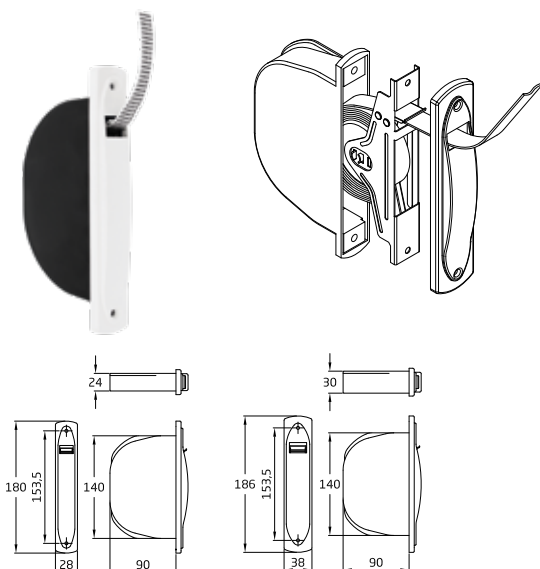

Acabado Acabamento	Medidas	Cod.			
Blanco/Pintas Branco/Pintas	14 mm	20323	1 ud.	4	24
	20 mm	20324	1 ud.	4	24

Características:

- > Recogedor de empotrar sin pivote para persiana.
- > Con cinta blanca con pintas.
- > Frente de plástico.

Características:

- > Enrolador para embutir sem articulação para persiana.
- > Fita branca pontilhada.
- > Frente de plástico.

RECOGEDOR PERSIANA DE OBRA PLÁSTICO ENROLADOR DE OBRA PLÁSTICO

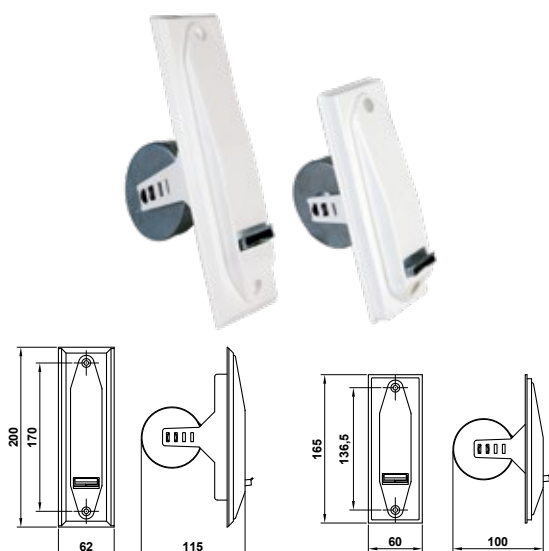

Acabado Acabamento	Medidas	Cod.			
Blanco Branco	200 mm	20325	1 ud.	4	24
	165 mm	20326	1 ud.	4	24

Características:

- > Recogedor de empotrar metálico para persiana.
- > Con frente de plástico.

Características:

- > Enrolador metálico para embutir para persiana.
- > Com frente de plástico.

RECOGEDOR PERSIANA DE OBRA METÁLICO ENROLADOR DE OBRA METÁLICO

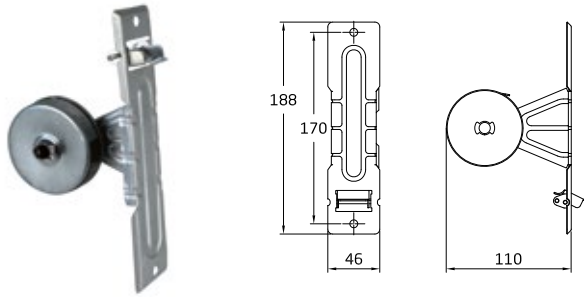

Acabado Acabamento	Cod.		
Metálico	20327	1 ud.	4 24

Características:

- > Recogedor de empotrar metálico con 1 patilla.
- > Para completar con embellecedor de recogedor de persiana.

Características:

- > Enrolador de obra metálico para embutir con uma patilha.
- > A completar com a embelezador do apanhador de persianas.

POLEA DE PERSIANA PARA RODAMIENTO ROLDANA DE PERSIANA PARA ROLAMENTO

NYLON

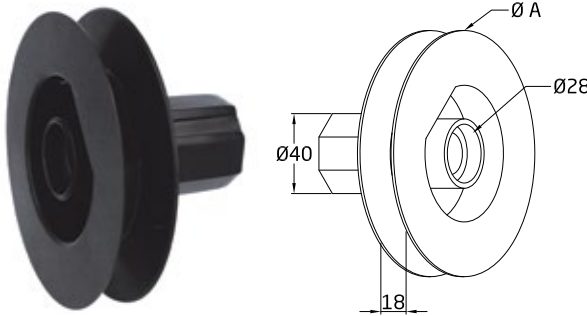

Acabado Acabamento	Medidas	Cod.		
Negro Preto	Ø120 mm	29021		4 16
	Ø140 mm	29022		4 16

Características:

- > Polea de nylon para rodamiento.
- > Para cinta de 18 mm.
- > Para tubo de Ø 42 mm.
- > Para testeros de aluminio.

Características:

- > Roldana de nylon para rolamento.
- > Para fita de 18 mm.
- > Para tubo de Ø 42 mm.
- > Para bastidores de alumínio.

POLEA DE PERSIANA CON ESPIGA ROLDANA DE PERSIANA COM ESPIGÃO

NYLON

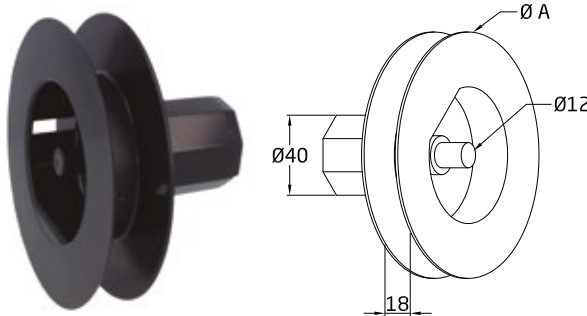

Acabado Acabamento	Medidas	Cod.		
Negro Preto	Ø120 mm	29023		4 16
	Ø140 mm	29024		4 16

Características:

- > Polea de nylon con espiga de Ø 12 mm.
- > Para cinta de 18 mm.
- > Para tubo de 42 mm.
- > Para testeros de plástico ABS.

Características:

- > Roldana de nylon com espigão de Ø 12 mm.
- > Para fita de 18 mm.
- > Para tubo de 42 mm.
- > Para bastidores de plástico ABS.

POLEA DE PERSIANA METÁLICA ROLDANA DE PERSIANA METÁLICA

ACERO
ACO-ACIER
STEEL

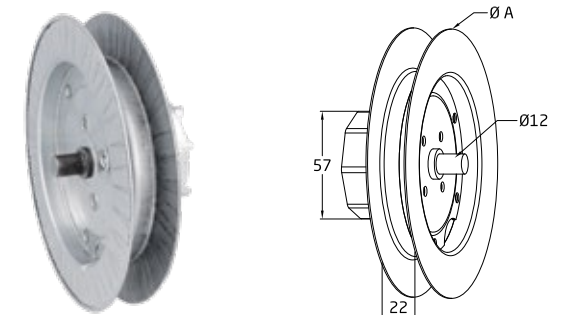

Acabado Acabamento	Medidas	Cod.		
Zincado	Ø160 mm	29025		4 16
	Ø180 mm	29026		4 16

Características:

- > Polea metálica.
- > Para cinta de 22 mm.
- > Para tubo de Ø 57 mm.
- > Para eje rizado de Ø 60 mm.

Características:

- > Roldana metálica.
- > Para fita de 22 mm.
- > Para tubo de Ø 57 mm.
- > Para eixo ondulado de Ø 60 mm.

CONTERA METÁLICA DE PERSIANA PONTEIRA METÁLICA DE PERSIANA

ACERO
ACO-ACIER
STEEL

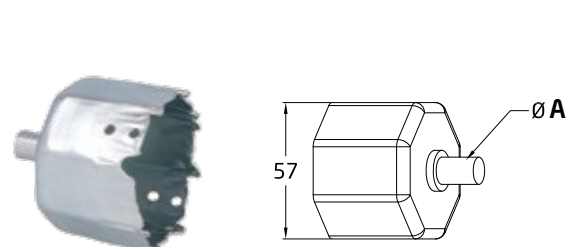

Acabado Acabamento	Medidas	Cod.		
Galvanizado	42 mm	29206		4 16
Zincado	57 mm	29027		4 16

Características:

- > Contera metálica para eje rizado de Ø 60 mm.

Características:

- > Tampa metálica para veio encaracolado de Ø 60 mm.

EJE OCTOGONAL MOD. 40 EIXO OCTOGONAL MOD. 40



Acabado Acabamento	Medidas	Cod.				
Galvanizado	2 m / 42 x 0,4 mm	29207		-	1	
	2 m / 58 x 0,4 mm	29208		-	1	

Características:

> Tubo octogonal de persiana en acabado galvanizado.

Características:

> Tubo octogonal de persiana galvanizado.

SOPORTE TIRANTE DE PERSIANA SUPORTE TIRANTE DE PERSIANA



Medidas	Cod.				
150 mm	4 unidades por bolsa 4 peças por saco	29028		1	80

Características:

> Soporte tirante de persiana en acero inoxidable y poliamida gris.
> Protegen y aumentan la rigidez de la persiana.

Características:

> Suporte de tira de persiana em aço inoxidável e poliamida cinza.
> Protege e aumenta a rigidez da persiana.

AISLANTE CAJA DE PERSIANA MOD. 1 ISOLANTE CAIXA ESTORE MOD. 1



Acabado Acabamento	Medidas	Cod.				
Blanco Branco	2 Rollos (150 x 40 cm) 2 Rolos (150 x 40 cm)	24148		2 ud.	-	4

Características:

> Espuma aislante de polietileno adhesiva.
> Para ser fijada en el interior de la caja de persiana.
> Previene la entrada de frío y polvo, ahorrando energía.

Características:

> Espuma isolante de polietileno adesiva.
> Para ser fixada no interior da caixa de estores.
> Previne a entrada de frio e pó, para economizar energia.

EMBELLECEDOR RECOGEDOR PERSIANA EMBELEZADOR PARA ENROLADOR

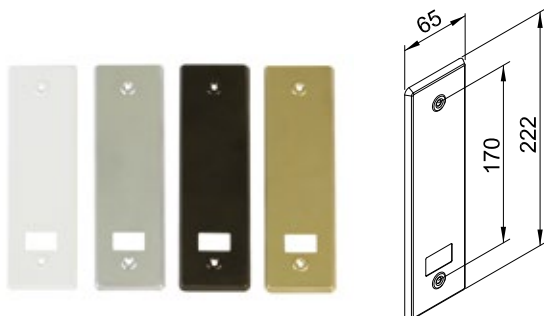

Acabado Acabamento	Medidas	Cod.				
Blanco Branco	222 x 65 mm	20329		1 ud.	5	90
Bronce Bronze	222 x 65 mm	20331		1 ud.	5	90
Natural	222 x 65 mm	20328		1 ud.	5	90
Oro Ouro	222 x 65 mm	20330		1 ud.	5	90

Características:

> Embellecedor de aluminio para el recogedor de obra para persiana.
> Espesor: 0,5 mm.

Características:

> Embelezador de alumínio para enrolador de obra para persiana.
> Espessura: 0,5 mm.

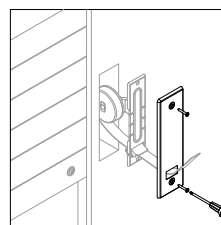

GUÍA CINTA PERSIANA CARAÇA PARA GUIA DE FITA

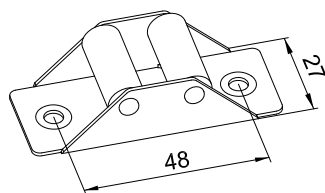

Acabado Acabamento	Cod.		
Metálico	20332	1 ud.	5 40

- Características:**
- > Guía metálica con rodillos de aluminio para cinta de persiana de 22 mm.
 - > Para montaje en pared.
- Características:**
- > Guia metálica com rodízios de alumínio para fita de persiana de 22 mm.
 - > Para montagem na parede.

CARCASA GUÍA CINTA PERSIANA CARAÇA PARA GUIA DE FITA

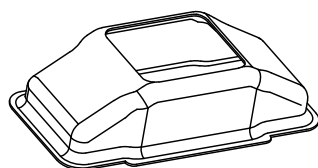

Acabado Acabamento	Cod.		
Blanco Branco	20334	1 ud.	5 40
Natural	20333	1 ud.	5 40

- Características:**
- > Carcasa para la guía superior de la cinta de persiana.
- Características:**
- > Carcaça para a guia mais alta da fita da persiana.

SOPORTE RODAMIENTO POLEIA E ROLAMENTO DE ESFERAS

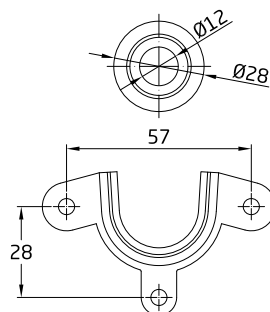

Acabado Acabamento	Cod.		
Zincado	21035	2 ud.	5 -

- Características:**
- > Soporte y rodamiento de Ø 28 mm para eje de persiana.
 - > Facilita el movimiento del eje y disminuye la fricción.
- Características:**
- > Suporte + Rolamento de esferas de Ø 28 mm para o eixo da persiana.
 - > Facilita o movimento do eixo e reduz o atrito.

SOPORTE PINCHO POLEIA EM U PARA ESTORES

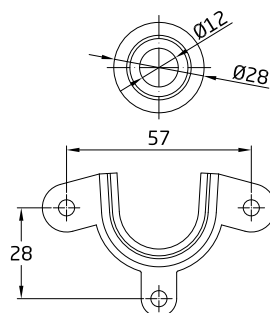

Cod.		
21036	2 ud.	5 -

- Características:**
- > Soporte de pincho para eje de persiana.
- Características:**
- > Suporte de espigão para eixo de persiana.

SOPORTE DE RODILLOS POLEIA EM U COM ROLETES

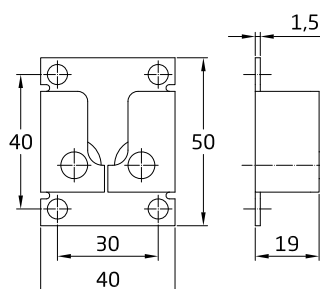

Cod.		
21037	1 ud.	5 -

- Características:**
- > Soporte de rodillos para eje de persiana.
- Características:**
- > Suporte em U com roletes para o eixo da persiana.

TOPE PERSIANA BATENTE PERSIANA

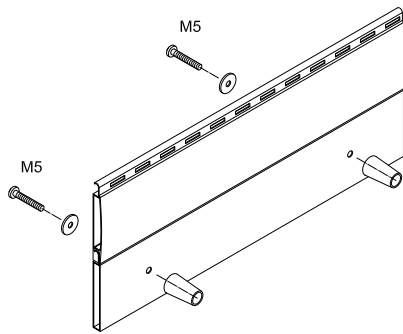

Acabado Acabamento	Medidas	Cod.			
Blanco Branco	40 mm	20335		20	200
		20343	2 ud.	5	40
	60 mm	20339		20	200
		20347	2 ud.	5	40
Bronce Bronze	40 mm	20338		20	200
		20346	2 ud.	5	40
	60 mm	20342		20	200
		20350	2 ud.	5	40
Gris Cinzento	40 mm	20337		20	200
		20345	2 ud.	5	40
	60 mm	20341		20	200
		20349	2 ud.	5	40
Marfil Marfim	40 mm	28383		20	200
		28381	2 ud.	5	40
	60 mm	28382		20	200
		28380	2 ud.	5	40
Marrón Castanho	40 mm	20336		20	200
		20344	2 ud.	5	40
	60 mm	20340		20	200
		20348	2 ud.	5	40

Características:

> Tope de plástico para persianas con tornillo M5.

Características:

> Batente persiana de plástico para persianas com parafuso M5.

CINTA PERSIANA FITA ESTORE



Acabado Acabamento	Medidas	Cod.			
Beige/blanco Beige/Branco	22 mm x 6 m	20361	1 ud.	4	32
	14 mm x 6 m	20352	1 ud.	4	32
Blanco Branco	18 mm x 6 m	20355	1 ud.	4	32
	20 mm x 6 m	20358	1 ud.	4	32
Gris/Blanco Cinza/Branco	22 mm x 6 m	20360	1 ud.	4	32
	14 mm x 6 m	20353	1 ud.	4	32
Marfil Marfim	18 mm x 6 m	20356	1 ud.	4	32
	20 mm x 6 m	20359	1 ud.	4	32
	14 mm x 6 m	20351	1 ud.	4	32
Pintas	18 mm x 6 m	20354	1 ud.	4	32
	20 mm x 6 m	20357	1 ud.	4	32

Características:

> Cinta para carretes de persiana de polipropileno.

Características:

> Fita estore de polipropileno.



LAMA PERSIANA MINI MOD. 40 RÉGUA DE ESTORE MINI MOD. 40

PVC

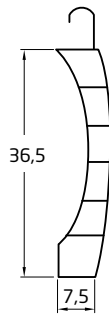

Acabado Acabamento	Medidas	Cod.		
Blanco Branco	36,5 x 7,5 mm x 2 m	24141		- 10
Marfil Marfim	36,5 x 7,5 mm x 2 m	24140		- 10

Características:
 > Lama de persiana de PVC mini.
 > Con enganche universal.

Características:
 > Régua de estore de PVC média.
 > Com engate universal.

FINAL LAMA PERSIANA MINI MOD. 40 FINAL RÉGUA DE ESTORE MINI MOD. 40

PVC

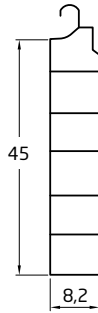

Acabado Acabamento	Medidas	Cod.		
Blanco Branco	45 x 8,2 mm x 2 m	24145		- 3
Marfil Marfim	45 x 8,2 mm x 2 m	24144		- 3

Características:
 > Remate final de persiana de PVC mini.
 > Con enganche universal.

Características:
 > Remate final régua de estore de PVC mini.
 > Com engate universal.

LAMA PERSIANA MOD. 50 RÉGUA DE ESTORE MOD. 50

PVC

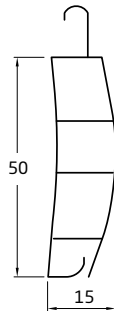

Acabado Acabamento	Medidas	Cod.		
Blanco Branco	50 x 15 mm x 2 m	24143		- 12
Marfil Marfim	50 x 15 mm x 2 m	24142		- 12

Características:
 > Lama de persiana de PVC intermedia.
 > Con enganche universal.

Características:
 > Régua de estore de PVC média.
 > Com engate universal.

FINAL LAMA PERSIANA MOD. 50 FINAL RÉGUA DE ESTORE MOD. 50

PVC

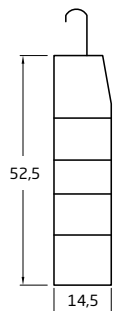

Acabado Acabamento	Medidas	Cod.		
Blanco Branco	52,5 x 14,5 mm x 2 m	24147		- 3
Marfil Marfim	52,5 x 14,5 mm x 2 m	24146		- 3

Características:
 > Remate final de persiana de PVC.
 > Con enganche universal.

Características:
 > Remate final régua de estore de PVC.
 > Com engate universal.

BLOQUEO DE PERSIANA MOD. 21 BLOQUEIO DE PERSIANA MOD. 21

ACERO
AÇO - ACIER
STEEL

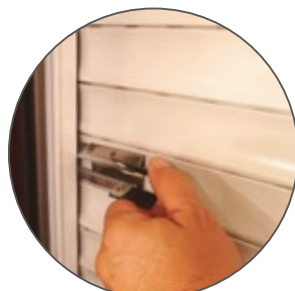

Cod.		
27133	2 ud.	4 16

Características:
 > Bloqueo para persianas para evitar intrusiones.
 > Bloquea la abertura exterior de la persiana.

Características:
 > Bloqueio das persianas para evitar intrusões.
 > Bloqueia a abertura exterior da persiana.

DESATASCADOR FUELLE DESENTUPIDOR COM FOLE



Acabado Acabamento	Medidas	Cod.		
Colores surtidos Cores sortidas	Ø11 x 29 cm	24631		12

Características:

- > Mango ergonómico de plástico y ventosa de caucho.
- > Mango desmontable.
- > Colores surtidos.

Características:

- > Pega ergonómica em plástico e ventosa de borracha.
- > Pega amovível.
- > Cores sortidas.

ESCOBILLERO MOD. CAMPANA PIASSABA MOD. CAMPANA

NYLON



Acabado Acabamento	Medidas	Cod.		
Gris/Blanco Cinza/Branco	Ø13 x 40 cm	24633		16

Características:

- > Escobillero redondo.
- > Fabricado en nylon resistente.

Características:

- > Piaçaba redondo.
- > Fabricado em nylon resistente.

ESCOBILLERO MOD. REDONDO PIASSABA MOD. REDONDO

NYLON



Acabado Acabamento	Medidas	Cod.		
Gris/Blanco Cinza/Branco	Ø13 x 40 cm	24632		16

Características:

- > Escobillero redondo.
- > Fabricado en nylon resistente.

Características:

- > Piaçaba redondo.
- > Fabricado em nylon resistente.



ATOMIZADOR MOD. 9910 ATOMIZADOR MOD. 9910



Acabado	Cod.			
Acabamento				
Cromado	20114	1 ud.	6	60

Características:

- > Con macho M24 y hembra H22.
- > Para reducir el consumo de agua.
- > Cuerpo de ABS Virgen cromado y rótula de latón.
- > Instalación a rosca.

Características:

- > Com M24 macho e H22 fêmea.
- > Para reduzir o consumo de água.
- > Corpo em ABS virgem cromado e junta esférica em latão.
- > Instalação roscada.

AIREADOR MACHO MOD. 9911 AERADOR MACHO MOD. 9911



Acabado	Medidas	Cod.		
Acabamento				
Cromado	M24	20115	1 ud.	10 120

Características:

- > Aireador macho M24 para reducir el consumo de agua.
- > Filtra la cal e impurezas.

Características:

- > Arejador macho M24 para reduzir/diminuir o consumo de água.
- > Filtra o calcário e as impurezas.

AIREADOR HEMBRA MOD. 9912 AERADOR FEMEA MOD. 9912



Acabado	Medidas	Cod.		
Acabamento				
Cromado	H22	20116	1 ud.	10 120

Características:

- > Aireador hembra H22 para reducir el consumo de agua.
- > Filtra la cal e impurezas.

Características:

- > Arejador fêmea H22 para reduzir/diminuir o consumo de água.
- > Filtra o calcário e as impurezas.

SOPORTE DE RÓTULA MOD. 9913 SUPORTE COM RÓTULA MOD. 9913

PLÁSTICO
PLASTIC
PLASTIQUE

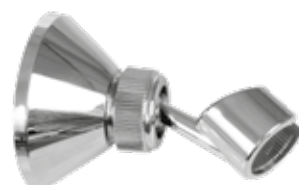

Acabado	Cod.			
Acabamento				
Cromado	20117	1 ud.	4	60

Características:

- > Soporte con rótula para teléfono de ducha.
- > Apto para la mayoría de teléfonos de ducha.
- > Se puede ajustar en altura.

Características:

- > Suporte com rótula para chuveiro.
- > Adequado para a maioria dos telefones de chuveiro.
- > Altura ajustável.

SOPORTE REGULABLE MOD. 9914 SUPORTE AJUSTÁVEL MOD. 9914

PLÁSTICO
PLASTIC
PLASTIQUE



Acabado	Cod.			
Acabamento				
Cromado	20118	1 ud.	4	60

Características:

- > Soporte regulable para teléfono de ducha.
- > Apto para la mayoría de teléfonos de ducha.

Características:

- > Suporte regulável para chuveiro.
- > Pode ser ajustado para cima e para baixo.

TELÉFONO DUCHA MOD. LEA CHUVEIRO MOD. LEA



Cod.		
20103	1 ud.	4 40

- Características:**
 > Teléfono de ducha antical de 1 posición.
 > Universal, adecuado para todo tipo de manguera de ducha.

- Características:**
 > Chuveiro anti-calcário de 1 posição.
 > Universalmente adequado para todos os tipos de manguera de chuveiro.

TELÉFONO DUCHA MOD. LAGA CHUVEIRO MOD. LAGA



Cod.		
20104	1 ud.	4 40

- Características:**
 > Teléfono de ducha antical de 3 posiciones.
 > Universal, adecuado para todo tipo de manguera de ducha.

- Características:**
 > Chuveiro anti-calcário de 3 posições.
 > Universalmente adequado para todos os tipos de manguera de chuveiro.

TELÉFONO DUCHA MOD. LAIDA CHUVEIRO MOD. LAIDA



Cod.		
20105	1 ud.	4 40

- Características:**
 > Teléfono de ducha antical de 5 posiciones.
 > Universal, adecuado para todo tipo de manguera de ducha.

- Características:**
 > Chuveiro anti-calcário de 5 posições.
 > Universalmente adequado para todos os tipos de manguera de chuveiro.

KIT DUCHA MOD. LEA KIT DUCHE MOD. LEA



Cod.		
20106	1 ud.	4 24

- Características:**
 > Teléfono de ducha modelo Lea.
 > Soporte fijo.
 > Flexo de ducha: 1,7 m.
 > 1 posición.

- Características:**
 > Chuveiro modelo Lea.
 > Suporte fixo.
 > Mangueira de ducha: 1,7 m.
 > 1 posição.

KIT DUCHA MOD. LAGA KIT DUCHE MOD. LAGA



Cod.		
20107	1 ud.	4 24

- Características:**
 > Teléfono ducha modelo Laga.
 > Soporte regulable modelo 9914.
 > Flexo ducha: 1,7 m.
 > 3 posiciones.

- Características:**
 > Chuveiro modelo Laga.
 > Suporte regulável modelo 9914.
 > Mangueira de ducha: 1,7 m.
 > 3 posições.

KIT DUCHA MOD. LAIDA KIT DUCHE MOD. LAIDA



Cod.			
20108	1 ud.	4	24

Características:
 > Teléfono ducha modelo Laida.
 > Soporte regulable modelo 9914.
 > Flexo ducha: 1,7 m.
 > 5 posiciones.

Características:
 > Chuveiro modelo Laida.
 > Suporte regulável modelo 9914.
 > Mangueira de duche: 1,7 m.
 > 5 posições.

FLEXO DUCHA MOD. 9900 TUBO FLEXÍVEL PARA DUCHE MOD. 9900



Acabado Acabamento	Medidas	Cod.		
Inoxidable Inoxidável	1,7 m	20109	1 ud.	4 24

Características:
 > Flexo de ducha universal en acero inoxidable.
 > Con doble engatillado y tuercas e inserciones en latón cromado.

Características:
 > Tubo flexível universal de aço inoxidável.
 > Duplo engatilhado e porcas de latão cromado e inserções de latão cromado.

FLEXO DUCHA MOD. 9901 TUBO FLEXÍVEL PARA DUCHE MOD. 9901



Acabado Acabamento	Medidas	Cod.		
Inoxidable Inoxidável	1,7 - 2,2 m	20110	1 ud.	4 24

Características:
 > Flexo de ducha universal en acero inoxidable.
 > Extensible.
 > Con doble engatillado y tuercas e inserciones en latón cromado.

Características:
 > Tubo flexível universal de aço inoxidável.
 > Extensível.
 > Duplo engatilhado e porcas de latão cromado e inserções de latão cromado.

FLEXO DUCHA MOD. 9902 TUBO FLEXÍVEL PARA DUCHE MOD. 9902



Acabado Acabamento	Medidas	Cod.		
Blanco Branco	1,75 m	20111	1 ud.	4 24

Características:
 > Flexo de ducha universal en PVC reforzado blanco.
 > Con tuercas e inserciones en latón cromado.

Características:
 > Tubo flexível universal de PVC reforçado branco.
 > Porcas de latão cromado e inserções de latão cromado.

FLEXO DUCHA MOD. 9903 TUBO FLEXÍVEL PARA DUCHE MOD. 9903



Acabado Acabamento	Medidas	Cod.		
Cromado	1,75 m	20112	1 ud.	4 24

Características:
 > Flexo de ducha universal en PVC reforzado cromado.
 > Con tuercas e inserciones en latón cromado.

Características:
 > Tubo flexível universal de PVC reforçado branco.
 > Porcas de latão cromado e inserções de latão cromado.

TENDEDERO EXTENSIBLE KIT MOD. 1 ESTENDAL EXTENSÍVEL KIT MOD. 1

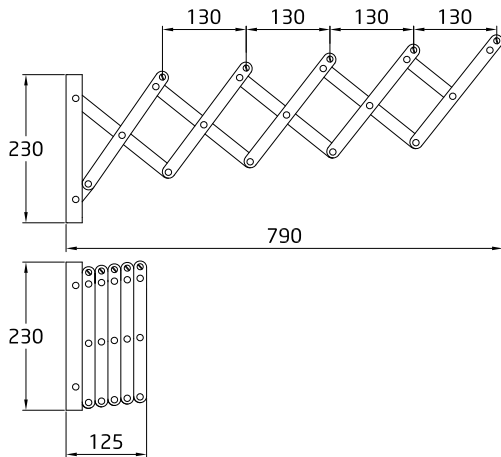
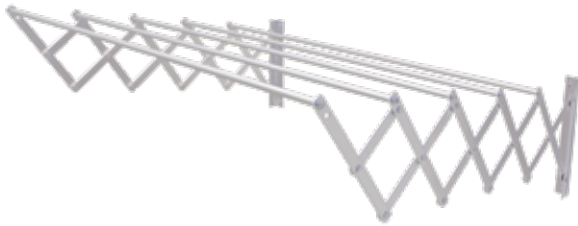

Acabado Acabamento	Medidas	Cod.		
Inoxidable Inoxidável	800 mm	3261		1 4
	900 mm	3262		1 4
	1.000 mm	3263		1 4
	1.100 mm	3264		1 4
	1.200 mm	3265		1 4
	1.300 mm	3266		1 4
	1.400 mm	3267		1 4
	1.500 mm	3268		1 4
	1.600 mm	3269		1 4
	1.700 mm	3270		1 4
1.800 mm	3271		1 4	

Características:

- > Tendedero extensible.
- > Cuerpo y barras en aluminio inoxidable.
- > Tornillos de sujeción de acero inoxidable.
- > Incluye accesorios de fijación.

Características:

- > Estendal extensível.
- > Estendal corpo e barras de alumínio inoxidável.
- > Parafusos de fixação para barras de aço inoxidável.
- > Inclui acessórios de fixação.

TENDEDERO EXTENSIBLE KIT MOD. NIZA ESTENDAL EXTENSÍVEL KIT MOD. NIZA

niza



Medidas	Cod.		
800 mm	20992		1 4
1.000 mm	20993		1 4
1.200 mm	20994		1 4
1.400 mm	20995		1 4

Características:

- > Tendedero extensible inoxidable.
- > Incluye accesorios de fijación.

Características:

- > Estendal extensível inoxidável.
- > Inclui acessórios de fixação.

TENDEDERO LATERAL MOD. 3 ESTENDAL LATERAL MOD. 3

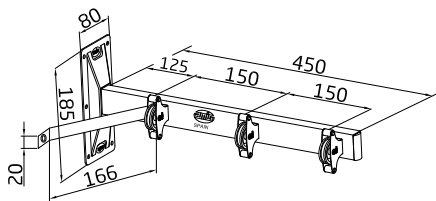

Acabado Acabamento	Cod.		
Blanco Branco	10464		1 4

Características:

- > Tendedero de acero lateral.
- > 6 poleas de acero inoxidable.
- > Incluye accesorios de fijación.
- > Para 3 cuerdas.

Características:

- > Estendal lateral de aço.
- > 6 roldanas de aço inoxidável.
- > Inclui acessórios de fixação.
- > Para 3 cordas.

TABURETE MOD. 480-481 ESCADOTE MOD. 480-481



EN 14183-B-2
WRH2063

EN 14183-B-3
WRH2363



MOD.	Acabado Acabamento	Medidas	Cod.		
480	Blanco Branco	45 cm	2 peldaños 2 degraus	12209	- 2
481	Blanco Branco	73 cm	3 peldaños 3 degraus	12210	- 2

Características:

- > Taburete de hierro plegable.
- > Peldaños antideslizantes con superficie de goma.
- > Carga máxima: 150 kg.

Características:

- > Escadote de ferro dobrável.
- > Com degraus antideslizantes com superfície de borracha.
- > Carga máxima: 150 kg.

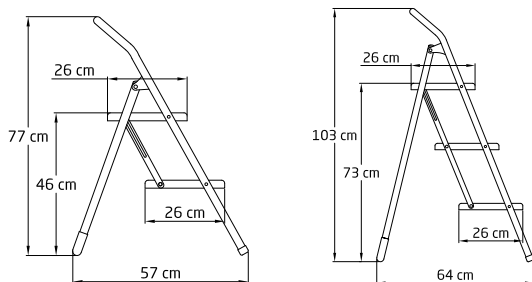

TABURETE MOD. 483 ESCADOTE MOD. 483



Acabado Acabamento	Cod.		
Aluminio Alumínio	2 peldaños 2 degraus	24715	- 1
	3 peldaños 3 degraus	24716	- 1

Características:

- > Taburete plegable de aluminio.
- > Patas antideslizantes.
- > Carga máxima: 150 kg.

Características:

- > Escadote dobrável de alumínio.
- > Pés antiderrapantes.
- > Carga máxima: 150 kg.

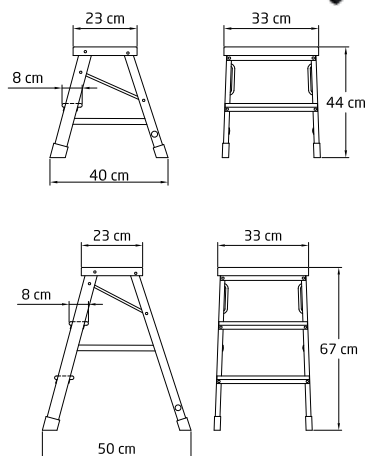

ESCALERA MOD. 485 ESCADOTE MOD. 485



GS
EN - 131

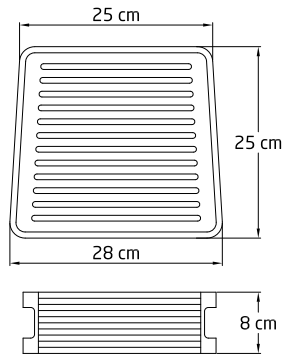

	Cod.		
3 peldaños 3 degraus	19472		1 2
4 peldaños 4 degraus	17755		1 2
5 peldaños 5 degraus	17756		1 2
6 peldaños 6 degraus	17757		1 2
7 peldaños 7 degraus	19473		1 2
8 peldaños 8 degraus	19474		1 2

Características:

- > Escalera de aluminio de plegado sencillo.
- > Peldaños antideslizantes de 8 cm de ancho.
- > Patas antideslizantes.
- > Carga máxima: 150 kg.

Características:

- > Escadote de aluminio fácil de doblar.
- > Degraus antiderrapantes com 8 cm de largura.
- > Pés antiderrapantes.
- > Carga máxima: 150 kg.

CABALLETE MOD. ESTANDAR CAVALETE MOD. ESTANDAR

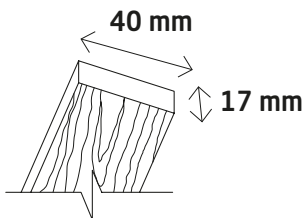

Acabado Acabamento	Medidas	Cod.		
Pino Pinho	740 x 735 mm	20610		- 1

Características:

- > Caballete de pino estándar.
- > Sección de madera: 40 x 17 mm.
- > Carga máxima para 2 caballetes: 400 kg.

Características:

- > Cavalete de pinho standard.
- > Secção de madeira: 40 x 17 mm.
- > Carga máxima para 2 cavaletes: 400 kg.

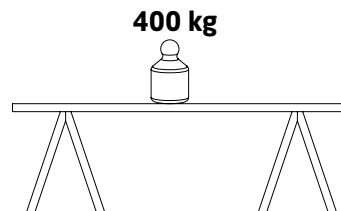

CABALLETE MOD. PLUS CAVALETE MOD. PLUS

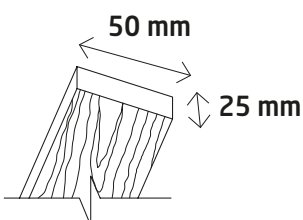

Acabado Acabamento	Medidas	Cod.		
Pino Pinho	755 x 735 mm	20611		- 1

Características:

- > Caballete de pino estándar.
- > Sección de madera: 50 x 25 mm.
- > Carga máxima para 2 caballetes: 600 kg.

Características:

- > Cavalete de pinho standard.
- > Secção de madeira: 50 x 25 mm.
- > Carga máxima para 2 cavaletes: 600 kg.

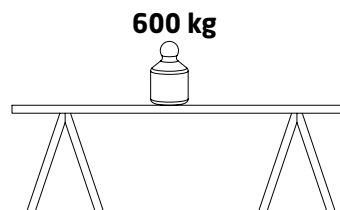

CINTA ANTIDESLIZANTE MOD. 612 FITA ANTIDESLIZANTE MOD. 612



Acabado Acabamento	Medidas	Cod.			
Negro Preto	5 m x 25 mm	17713	1 ud.	10	50

Características:

> Cinta adhesiva con material antideslizante para escaleras.

Características:

> Fita adesiva com material antiderrapante para escadas.

CINTA ADHESIVA DOBLE CARA MOD. 512 FITA ADESIVA DUPLA FACE MOD. 512



Acabado Acabamento	Medidas	Cod.			
Blanco Branco	5 m x 12 mm	15536	1 ud.	10	50
	10 m x 12 mm	15537	1 ud.	10	50

Características:

> Cinta adhesiva de doble cara con base papel.

Características:

> Fita adesiva dupla face com base de papel.

CINTA ADHESIVA DOBLE CARA MOD. 513 FITA ADESIVA DUPLA FACE MOD. 513



Acabado Acabamento	Medidas	Cod.			
Blanco Branco	5 m x 19 mm	15538	1 ud.	10	50
	10 m x 19 mm	15539	1 ud.	10	50

Características:

> Cinta adhesiva de doble cara con base tela.

Características:

> Fita adesiva dupla face com base de tecido.

CINTA AMERICANA MOD. 516 FITA AMERICANA MOD. 516



Acabado Acabamento	Medidas	Cod.			
Blanco Branco	10 m x 50 mm	15061	1 ud.	-	10
Gris Cinzento	10 m x 50 mm	15063	1 ud.	-	10
Negro Preto	10 m x 50 mm	15062	1 ud.	-	10

Características:

> Cinta americana con gran resistencia a la tracción.

> Resistente a la intemperie y a la humedad.

Características:

> Fita adesiva de elevada resistência à tracção.

> Resistente às intempéries e à humidade.

CINTA BALIZAJE MOD. 522 FITA SINALIZADORA MOD. 522



Acabado Acabamento	Medidas	Cod.			
Amarillo/Negro Amarelo/Preto	70 mm x 200 m	23923		1	24
Rojo-blanco Vermelho-Branco	70 mm x 200 m	23922		1	24

Características:

> Cinta balizaje para delimitar zonas.

> Tinta resistente a roces.

> Flexible y versátil.

Características:

> Fita sinalizadora para a marcação de zonas.

> Tinta resistente a riscos.

> Flexível e versátil.

CINTA BALIZAJE ADHESIVA MOD. 523 FITA SINALIZADORA ADESIVA MOD. 523



Acabado Acabamento	Medidas	Cod.		
Amarillo/Negro Amarelo/Preto	50 mm x 30 m	23925		1 36
Rojo-blanco Vermelho-Branco	50 mm x 30 m	23924		1 36

- Características:**
- > Cinta balizaje adhesiva para delimitar zonas.
 - > Tinta resistente a roces.
 - > Flexible y versátil.

- Características:**
- > Fita sinalizadora adesiva para a marcação de zonas.
 - > Tinta resistente a riscos.
 - > Flexível e versátil.

LLAVE CONTADOR UNIVERSAL MOD. 107 CHAVE CONTADOR UNIVERSAL MOD. 107

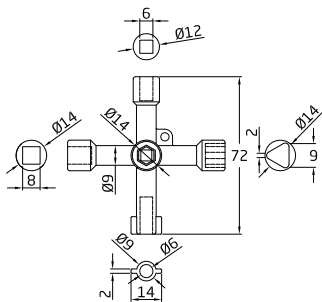

Acabado Acabamento	Medidas	Cod.		
Niquelado Níquel	72 x 72 mm	24081		5 120

- Características:**
- > Llave multifunción.
 - > Para abrir armarios contadores de electricidad, gas, agua, ascensores.

- Características:**
- > Chave multifunção.
 - > Para abrir armários contadores de eletricidade, gás, água, elevadores.

PROTECTOR GARAJE MOD. 88 PROTETOR GARAGEM MOD. 88

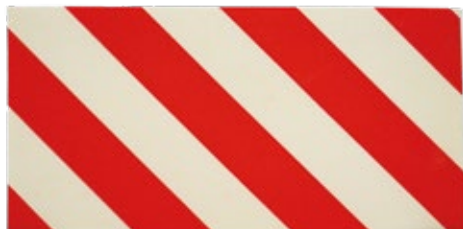

Acabado Acabamento	Medidas	Cod.		
Rojo-blanco Vermelho-Branco	50 x 24 x 1 cm	24293		2 4
	13,7 x 100 cm	24294		2 4

- Características:**
- > Protector paragolpes de pared autoadhesivo.
 - > Espuma de poliuretano.
 - > Para aparcamientos y garajes.

- Características:**
- > Protetor de parede auto-adesivo.
 - > Espuma de poliuretano.
 - > Para parques de estacionamento e garagens.

PROTECTOR GARAJE MOD. 88 FLEX PROTETOR GARAGEM MOD. 88 FLEX



Acabado Acabamento	Medidas	Cod.		
Rojo-blanco Vermelho-Branco	30 x 20 cm	24295		1 6

- Características:**
- > Protector paragolpes de pared adaptable autoadhesivo.
 - > Espuma de poliuretano.
 - > Para aparcamientos y garajes.

- Características:**
- > Protetor de parede adaptável auto-adesivo.
 - > Espuma de poliuretano.
 - > Para parques de estacionamento e garagens.

ESPEJO CONVEXO MOD. AMIG 1 ESPELHO CONVEXO MOD. AMIG 1

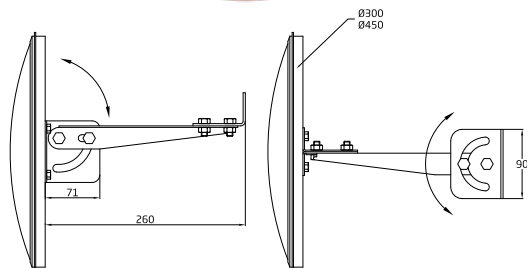

Acabado Acabamento	Medidas	Cod.		
Naranja Alaranjado	Ø30 cm	24472		1
	Ø45 cm	24473		1

Características:

- > Espejo convexo para seguridad y vigilancia.
- > Adecuado para ángulos y zonas muertas en comercios y garajes.
- > Resistente a la corrosión y al impacto.
- > Se puede fijar a la pared o a un soporte.
- > Incluye las piezas para su anclaje.

Características:

- > Espelho convexo para segurança e vigilância.
- > Adequado para ângulos e zonas mortas em comércio e garagens.
- > Resistente à corrosão e ao impacto.
- > Pode fixar-se à parede ou a um suporte.
- > Inclui as peças para a sua ancora gem.

ESPEJO CONVEXO MOD. AMIG 2 ESPELHO CONVEXO MOD. AMIG 2

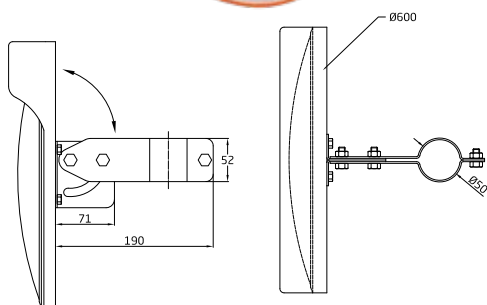

Acabado Acabamento	Medidas	Cod.		
Naranja Alaranjado	Ø60 cm	24647		1

Características:

- > Espejo convexo para seguridad y vigilancia.
- > Adecuado para exterior: para ángulos y zonas muertas en cruces peligrosos.
- > Resistente a la corrosión y al impacto.
- > Con tratamiento anti rayos UVA.
- > Indicado para fijar a un soporte.
- > Incluye las piezas para su anclaje.
- > Incorpora visera superior para protegerlo de la lluvia.

Características:

- > Espelho convexo para segurança e vigilância.
- > Adequado para exterior: para ângulos e zonas mortas em cruzamentos perigosos.
- > Resistente à corrosão e ao impacto.
- > Com tratamento anti raios UVA.
- > Recomendado para fixação a um suporte.
- > Inclui as peças para a sua ancoragem.
- > Incorpora uma viseira superior para protegê-lo da chuva.

SOPORTE ESPEJO CONVEXO MOD. AMIG 2 SUPORTE ESPELHO CONVEXO MOD. AMIG 2



Acabado Acabamento	Cod.		
Zincado	24935		1 20

Características:

- > Soporte de pared para el espejo convexo modelo AMIG-2.

Características:

- > Suporte de parede para espelho convexo modelo AMIG-2.

GANCHO MULTIUSO MOD. 770 GANCHO MULTIUSO MOD. 770

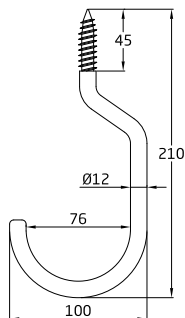

Acabado	Medidas	Cod.		
Acabamento				
Negro Preto	100 x 210 x 12 mm	24296		5 60

Características:

- > Gancho multiuso en acero zincado.
- > Recubrimiento negro de PVC.

Características:

- > Gancho multiuso em aço zincado.
- > Revestimento preto de PVC.

GANCHO MULTIUSO MOD. 771 GANCHO MULTIUSO MOD. 771

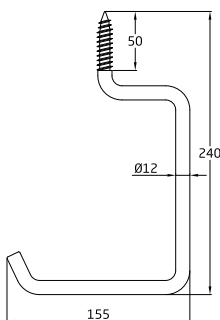

Acabado	Medidas	Cod.		
Acabamento				
Negro Preto	155 x 240 x 12 mm	24297		5 60

Características:

- > Gancho multiuso en acero zincado.
- > Recubrimiento negro de PVC.

Características:

- > Gancho multiuso em aço zincado.
- > Revestimento preto de PVC.

GANCHO MULTIUSO MOD. 772 GANCHO MULTIUSO MOD. 772

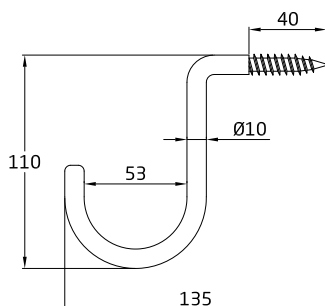

Acabado	Medidas	Cod.		
Acabamento				
Negro Preto	110 x 135 x 12 mm	24298		5 60

Características:

- > Gancho multiuso en acero zincado.
- > Recubrimiento negro de PVC.

Características:

- > Gancho multiuso em aço zincado.
- > Revestimento preto de PVC.

GANCHO MULTIUSO MOD. 773 GANCHO MULTIUSO MOD. 773

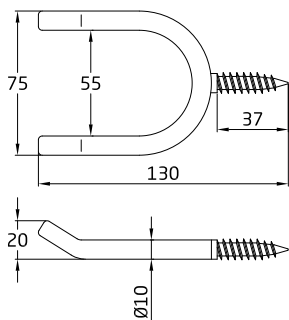

Acabado	Medidas	Cod.		
Acabamento				
Negro Preto	130 x 75 x 10 mm	24299		5 60

Características:

- > Gancho multiuso en acero zincado.
- > Recubrimiento negro de PVC.

Características:

- > Gancho multiuso em aço zincado.
- > Revestimento preto de PVC.

SOPORTE MULTIUSO MOD. 774 SUPORTES MULTIUSOS MOD. 774

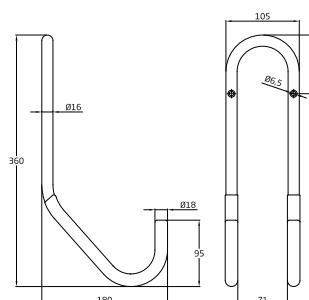

Acabado	Medidas	Cod.		
Acabamento				
Negro Preto	180 x 105 x 360 mm	24300		- 4

Características:

- > Gancho multiuso en acero zincado.
- > Recubrimiento negro de PVC.

Características:

- > Gancho multiuso em aço zincado.
- > Revestimento preto de PVC.



SOPORTE MULTIUSO MOD. 775 SUPORTES MULTIUSOS MOD. 775

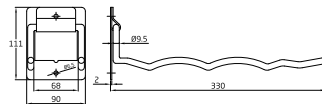
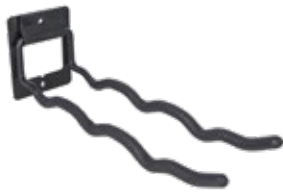

Acabado	Medidas	Cod.		
Acabamento				
Negro Preto	90 x 300 x 310 mm	24301		4

Características:
 > Gancho multiuso en acero zincado.
 > Recubrimiento negro de PVC.

Características:
 > Gancho multiuso em aço zincado.
 > Revestimento preto de PVC.

SOPORTE MULTIUSO MOD. 776 SUPORTES MULTIUSOS MOD. 776

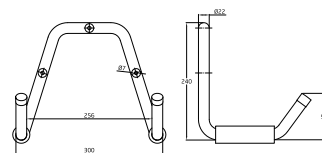

Acabado	Medidas	Cod.		
Acabamento				
Negro Preto	300 x 220 x 250 mm	24302		4

Características:
 > Gancho multiuso en acero zincado.
 > Recubrimiento negro de PVC.

Características:
 > Gancho multiuso em aço zincado.
 > Revestimento preto de PVC.

SOPORTE MULTIUSO MOD. 777 SUPORTES MULTIUSOS MOD. 777

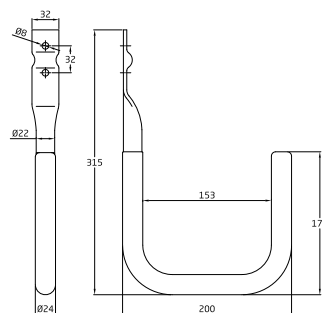

Acabado	Medidas	Cod.		
Acabamento				
Negro Preto	315 x 200 x 170 mm	24303		4

Características:
 > Gancho multiuso en acero zincado.
 > Recubrimiento negro de PVC.

Características:
 > Gancho multiuso em aço zincado.
 > Revestimento preto de PVC.

SOPORTE MULTIUSO MOD. 778 SUPORTES MULTIUSOS MOD. 778

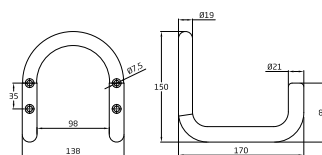

Acabado	Medidas	Cod.		
Acabamento				
Negro Preto	150 x 170 x 138 mm	24304		4

Características:
 > Gancho multiuso en acero zincado.
 > Recubrimiento negro de PVC.

Características:
 > Gancho multiuso em aço zincado.
 > Revestimento preto de PVC.



COLGADOR PARED BICICLETA MOD. 779 CABIDE PAREDE BICICLETA MOD. 779

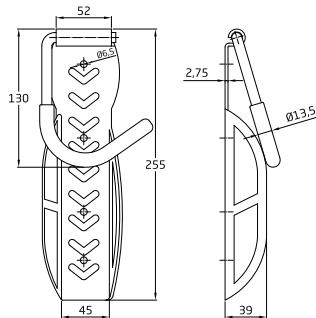

Acabado Acabamento	Medidas	Cod.		
Negro Preto	255 x 78 mm	24305	1 ud.	2 24

Características:

- > Colgador de pared para bicicleta en negro.
- > Con sistema de pletina para poder amarrarlo con un candado de bicicleta.

Características:

- > Suporte de parede para bicicletas em preto.
- > Com sistema de placa para o fixar com um cadeado de bicicleta.

COLGADOR TECHO PARA BICICLETA MOD. 750 SUPORTE TETO PARA BICICLETA MOD. 750

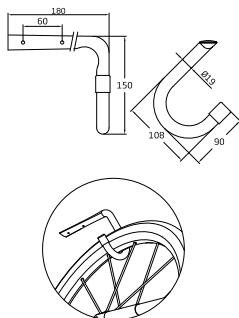

Acabado Acabamento	Medidas	Cod.		
Blanco Branco	Ø16 x 150 mm	14805		10 100
Zincado	Ø16 x 150 mm	14804		10 100

Características:

- > Colgador de acero multiusos.
- > Recomendado para bicicletas.
- > Montaje en el techo.

Características:

- > Suporte de aço multiuso.
- > Recomendado para bicicletas.
- > Montagem no teto.

COLGADOR TECHO PARA BICICLETA MOD. 752 SUPORTE TETO PARA BICICLETA MOD. 752

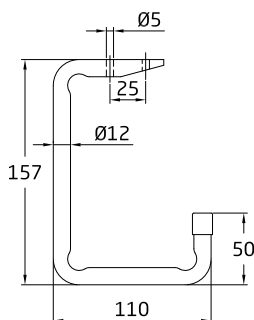

Acabado Acabamento	Medidas	Cod.		
Blanco Branco	Ø12 x 110 mm	14807		10 100
Zincado	Ø12 x 110 mm	14806		10 100

Características:

- > Colgador de acero multiusos.
- > Recomendado para bicicletas.
- > Montaje en el techo.

Características:

- > Suporte de aço multiuso.
- > Recomendado para bicicletas.
- > Montagem no teto.

COLGADOR MULTIUSO MOD. 754 CABIDE MULTIUSO MOD. 754

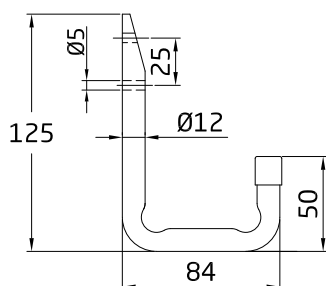

Acabado Acabamento	Medidas	Cod.		
Blanco Branco	Ø12 x 125 mm	14808		10 100

Características:

- > Colgador de acero multiusos.
- > Montaje en la pared.

Características:

- > Suporte de aço multiuso.
- > Montagem na parede.

COLGADOR MULTIUSO MOD. 755 CABIDE MULTIUSO MOD. 755

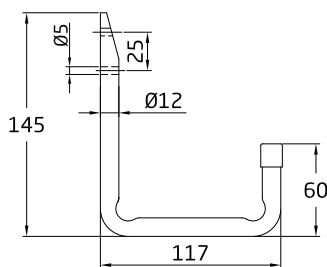

Acabado Acabamento	Medidas	Cod.		
Blanco Branco	Ø12 x 145 mm	14809		10 100

Características:
 > Colgador de acero multiusos.
 > Montaje en la pared.

Características:
 > Suporte de aço multiuso.
 > Montagem na parede.

COLGADOR MULTIUSO MOD. 757 CABIDE MULTIUSO MOD. 757

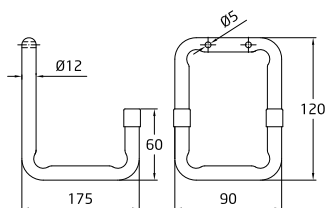

Acabado Acabamento	Medidas	Cod.		
Blanco Branco	Ø12 x 175 mm	14811		5 50

Características:
 > Colgador doble de acero multiusos.
 > Montaje en la pared.

Características:
 > Cabide duplo multiúso de aço.
 > Montagem na parede.

COLGADOR MULTIUSO MOD. 756 CABIDE MULTIUSO MOD. 756

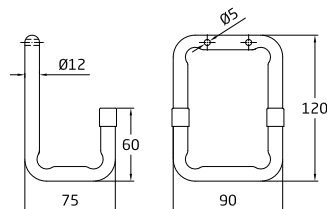

Acabado Acabamento	Medidas	Cod.		
Blanco Branco	Ø12 x 75 mm	14810		10 80

Características:
 > Colgador doble de acero multiusos.
 > Montaje en la pared.

Características:
 > Cabide duplo multiúso de aço.
 > Montagem na parede.

COLGADOR MULTIUSO MOD. 758 CABIDE MULTIUSO MOD. 758

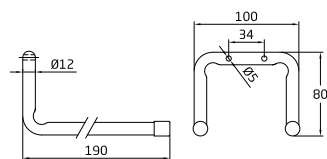

Acabado Acabamento	Medidas	Cod.		
Blanco Branco	Ø12 x 190 mm	14813		10 100
Zincado	Ø12 x 190 mm	14812		10 100

Características:
 > Colgador doble de acero multiusos.
 > Montaje en la pared.

Características:
 > Cabide duplo multiúso de aço.
 > Montagem na parede.

PROTECTOR ADHESIVO MOD. 412 PROTETOR ADESIVO MOD. 412



Acabado Acabamento	Medidas	Cod.		
Blanco Branco	12 x 12 mm	17654	24 ud.	10 200
Marrón Castanho	12 x 12 mm	17655	24 ud.	10 200

Características:

- > Gota protectora adhesiva de PVC para muebles.
- > Antideslizante.
- > Evita la fricción, el ruido y los arañazos.

Características:

- > Gota protectora adhesiva de PVC para mobiliário.
- > Antiderrapante.
- > Previne atritos, ruídos e arranhões.

PROTECTOR ADHESIVO MOD. 413 PROTETOR ADESIVO MOD. 413



Acabado Acabamento	Medidas	Cod.		
Blanco Branco	20 x 20 mm	17656	12 ud.	10 200
Marrón Castanho	20 x 20 mm	17657	12 ud.	10 200

Características:

- > Gota protectora adhesiva de PVC para muebles.
- > Antideslizante.
- > Evita la fricción, el ruido y los arañazos.

Características:

- > Gota protectora adhesiva de PVC para mobiliário.
- > Antiderrapante.
- > Previne atritos, ruídos e arranhões.

GOTA PROTECTORA MOD. 610 GOTAS PROTETORAS MOD. 610



Acabado Acabamento	Medidas	Cod.		
Transparente	Ø8 x 2,5 mm	17658	40 ud.	10 200
		22231	40 ud.	5 -

Características:

- > Gota protectora adhesiva de silicona para muebles.
- > Antideslizante.
- > Evita la fricción, el ruido y los arañazos.

Características:

- > Adesivo protetor de silicone em formato de gota para móveis.
- > Antiderrapante.
- > Previne atritos, ruídos e arranhões.

GOTA PROTECTORA MOD. 611 GOTAS PROTETORAS MOD. 611



Acabado Acabamento	Medidas	Cod.		
Transparente	Ø12 x 3 mm	17659	24 ud.	10 200
		22232	24 ud.	5 -

Características:

- > Gota protectora adhesiva de silicona para muebles.
- > Antideslizante.
- > Evita la fricción, el ruido y los arañazos.

Características:

- > Adesivo protetor de silicone em formato de gota para móveis.
- > Antiderrapante.
- > Previne atritos, ruídos e arranhões.

PROTECTOR DE CANTOS MOD. CS500 PROTETOR DE CANTOS MOD. CS500



Acabado Acabamento	Cod.		
Transparente	23163	4 ud.	12 108

Características:

- > Protector de cantos flexible y transparente.
- > Protege de daños accidentales en mobiliario con cantos peligrosos.
- > Aplicable a mesas, sillas y otro mobiliario.
- > No tóxico.
- > Adhesivo.

Características:

- > Protetor de cantos flexível e transparente.
- > Protege de danos acidentais em mobiliário com cantos perigosos.
- > Aplicável a mesas, cadeiras e outro mobiliário.
- > Não tóxico.
- > Adesivo.

PROTECTOR DE CANTOS MOD. CS501 PROTETOR DE CANTOS MOD. CS501



Acabado Acabamento	Cod.		
Transparente	23164	8 ud.	12 180

Características:

- > Protector de cantos flexible y transparente.
- > Protege de daños accidentales en mobiliario con cantos peligrosos.
- > Aplicable a mesas, sillas y otro mobiliario.
- > No tóxico.
- > Adhesivo.

Características:

- > Protetor de cantos flexível e transparente.
- > Protege de danos acidentais em mobiliário com cantos perigosos.
- > Aplicável a mesas, cadeiras e outro mobiliário.
- > Não tóxico.
- > Adesivo.

PROTECTOR DE CANTOS MOD. CS502 PROTETOR DE CANTOS MOD. CS502



Acabado Acabamento	Cod.		
Blanco Branco	23165	4 ud.	6 180
Marrón Castanho	23166	4 ud.	6 180

Características:

- > Protector de cantos flexible.
- > Protege de daños accidentales en mobiliario con cantos peligrosos.
- > Aplicable a mesas, sillas y otro mobiliario.
- > No tóxico.
- > Adhesivo.

Características:

- > Protetor de cantos flexível.
- > Protege de danos acidentais em mobiliário com cantos perigosos.
- > Aplicável a mesas, cadeiras e outro mobiliário.
- > Não tóxico.
- > Adesivo.

PROTECTOR DE CANTOS MOD. CS503 PROTETOR DE CANTOS MOD. CS503



Acabado Acabamento	Cod.		
Blanco Branco	23167	1 ud.	6 72
Marrón Castanho	23168	1 ud.	6 72

Características:

- > Rollo protector de cantos acolchado.
- > Protege de daños accidentales en mobiliario con cantos peligrosos.
- > Aplicable a mesas, sillas y otro mobiliario.
- > No tóxico.
- > Adhesivo.

Características:

- > Rolo protetor de cantos acolchoado.
- > Protege de danos acidentais em mobiliário com cantos perigosos.
- > Aplicável a mesas, cadeiras e outro mobiliário.
- > Não tóxico.
- > Adesivo.

PROTECTOR DE CANTOS Y 4 ESQUINEROS MOD. CS504 PROTETOR DE CANTOS ACOLCHOADO + 4 CANTONEIRAS MOD. CS504



Acabado Acabamento	Cod.		
Blanco Branco	23169	1 ud.	6 84
Marrón Castanho	23170	1 ud.	6 84

Características:

- > Rollo protector de cantos acolchado + 4 esquineros.
- > Protege de daños accidentales en mobiliario con cantos peligrosos.
- > Aplicable a mesas, sillas y otro mobiliario.
- > No tóxico.
- > Adhesivo.

Características:

- > Rolo protetor de cantos acolchoado mais quatro cantoneiras.
- > Protege de danos accidentais em mobiliário com cantos perigosos.
- > Aplicável a mesas, cadeiras e outro mobiliário.
- > Não tóxico.
- > Adesivo.

CIERRE DE SEGURIDAD LARGO MOD. CS505 FECHO DE SEGURANÇA LONGA MOD. CS505



Acabado Acabamento	Cod.		
Blanco Branco	23171	2 ud.	6 216

Características:

- > Cierre de seguridad multiusos largo.
- > Impide la apertura de puertas de armarios y electrodomésticos.
- > Adhesivo.

Características:

- > Fecho de segurança multiúso comprido.
- > Evita a abertura das portas dos armários e dos aparelhos elétricos.
- > Adesivo.

CIERRE DE SEGURIDAD CORTO MOD. CS506 FECHO DE SEGURANÇA CURTO MOD. CS506



Acabado Acabamento	Cod.		
Blanco Branco	23172	2 ud.	6 180

Características:

- > Cierre de seguridad multiusos corto.
- > Impide la apertura de puertas de armarios y electrodomésticos.
- > Adhesivo.

Características:

- > Fecho de segurança multiúso curto.
- > Evita a abertura das portas dos armários e dos aparelhos elétricos.
- > Adesivo.

CIERRE DE SEGURIDAD AJUSTABLE MOD. CS507 FECHO DE SEGURANÇA AJUSTÁVEL MOD. CS507

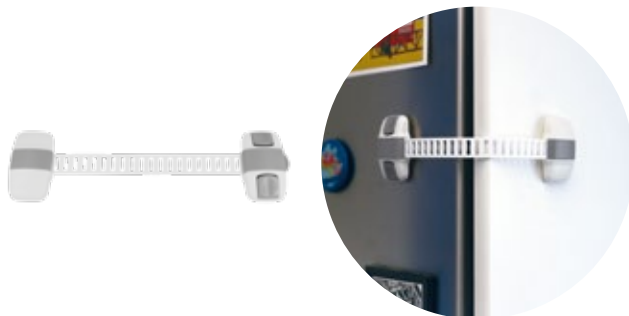

Acabado Acabamento	Cod.		
Blanco Branco	23173	1 ud.	6 180

Características:

- > Cierre de seguridad multiusos ajustable.
- > Impide la apertura de puertas de armarios y electrodomésticos.
- > Adhesivo.

Características:

- > Fecho de segurança multiúso.
- > Evita a abertura das portas dos armários e dos aparelhos elétricos.
- > Adesivo.



CIERRE DE SEGURIDAD LATERAL MOD. CS508 FECHO DE SEGURANÇA MOD. CS508



Acabado
Acabamento

Cod.



Blanco
Branco

23174

1 ud.

6

240

Características:

- > Cierre de seguridad lateral para impedir la apertura de cajones.
- > Recubierto con material antideslizante para un mejor uso.
- > Adhesivo.

Características:

- > Fecho de segurança lateral para impedir a abertura de gavetas.
- > Revestido com material antiderrapante para uma melhor utilização.
- > Adesivo.

CIERRE DE SEGURIDAD FRONTAL MOD. CS509 FECHO DE SEGURANÇA FRONTAL MOD. CS509



Acabado
Acabamento

Cod.



Blanco
Branco

23175

2 ud.

6

216

Características:

- > Cierre de seguridad frontal que impide la apertura de armarios y cajones.
- > Adhesivo.

Características:

- > Fecho de segurança frontal que impede a abertura de armários e gavetas.
- > Adesivo.

CIERRE DE SEGURIDAD INTERNO MOD. CS510 FECHO DE SEGURANÇA INTERNA MOD. CS510

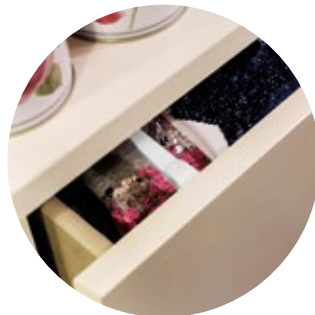

Acabado
Acabamento

Cod.



Blanco
Branco

23176

2 ud.

6

240

Características:

- > Cierre de seguridad interno para armarios y cajones.
- > Su colocación es interna: queda oculto a la vista.
- > No altera la estética del mobiliario.
- > Adhesivo.

Características:

- > Fecho de segurança interno para armários e gavetas.
- > A sua colocação é interna, e fica oculto à vista.
- > Não altera a estética do mobiliário.
- > Adesivo.

BLOQUEADOR DE SEGURIDAD MOD. CS511 BLOQUEADOR DE SEGURANÇA MOD. CS511



Acabado
Acabamento

Cod.



Blanco
Branco

23177

1 ud.

6

240

Características:

- > Bloqueador de seguridad para puertas y ventanas correderas.
- > Su forma de cuña permite adaptarse a cualquier tipo de ventanas.
- > Fijación con cinta autoadhesiva para poder retirar la cuña con facilidad.

Características:

- > Bloqueador de segurança para portas e janelas corrediças.
- > A sua forma de cunha permite a adaptar-se a qualquer tipo de janelas.
- > Fixação com fita auto adesiva para poder retirar a cunha com facilidade.

TOPE SALVA DEDOS PARA PUERTAS MOD. CS512 BATENTE DE PROTEÇÃO DE DEDOS MOD. CS512

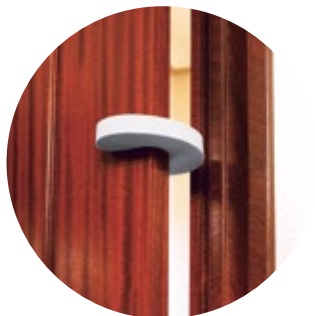

Acabado
Acabamento

Cod.



Blanco
Branco

23178

1 ud.

8

80

Características:

- > Tope salvadedos.
- > Para evitar que el niño se pille los dedos al cerrar la puerta.
- > Fabricado en goma blanda para no dañar la puerta.
- > Se adapta a puertas de todos los tamaños.

Características:

- > Protetor salva dedos.
- > Para evitar que a criança prenda os dedos ao fechar a porta.
- > Ao ser de um material mole não danifica a porta.
- > Adapta-se a portas de todos os tamanhos.

PROTECTOR GIRATORIO DE ENCHUFE MOD. CS513 PROTETOR TOMADA ELÉCTRICA MOD. CS513



Acabado Acabamento	Cod.			
Blanco Branco	23179	6 ud.	10	100

Características:

- > Protector giratorio adhesivo para enchufes.
- > Evita que el niño introduzca objetos o sus propios dedos.
- > Permite la utilización del enchufe con normalidad.

Características:

- > Protetor giratório adesivo para tomada.
- > Evita que a criança introduza objetos ou os próprios dedos.
- > Permite a utilização da tomada com normalidade.

TOPE BLOQUEO DE PUERTAS MOD. CS514 BATENTE BLOQUEIO DE PORTAS MOD. CS514

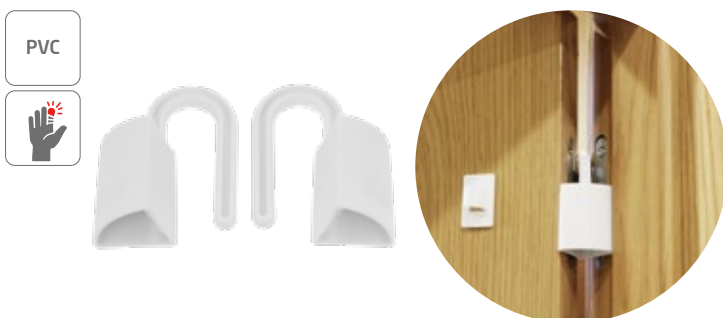

Acabado Acabamento	Medidas	Cod.		
Blanco Branco	82 x 48 x 44 mm	23565	2 ud.	6 120

Características:

- > Pack de dos topes para puertas con bisagras.
- > Se instala colgándolo de la bisagra.
- > Para que los niños sufran percances al cerrarse las puertas.
- > Contiene soporte adhesivo para sujetarlo a la puerta cuando no se utilice.

Características:

- > Pack de dois batentes para portas com dobradiças.
- > Instala-se a pendurá-lo da dobradiça.
- > Para evitar que as crianças sofram percalços ao fechar as portas.
- > Contém suporte adesivo para o segurar à porta quando não se utilizar.

CIERRA SEGURIDAD DE PUERTAS MOD. CS515 FECHO SEGURANÇA PORTAS MOD. CS515

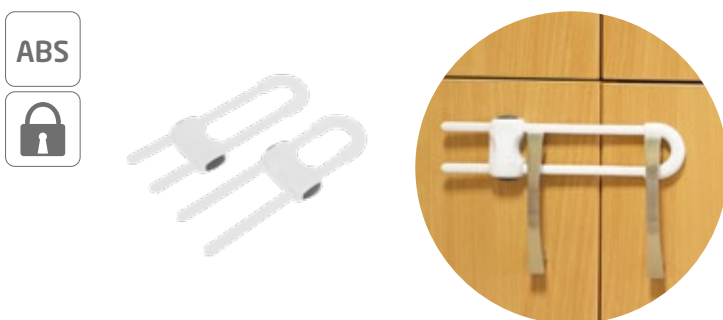

Acabado Acabamento	Medidas	Cod.		
Blanco Branco	185 x 58 x 14 mm	23566	2 ud.	6 120

Características:

- > Cierre seguridad para puertas de armario con horquilla ajustable.
- > Para evitar que los niños abran las puertas de los armarios.

Características:

- > Fecho segurança para portas de armário com forquilha ajustável.
- > Para evitar que as crianças abram as portas dos armários.

TOPE PARA PUERTAS MOD. CS516 BATENTE PARA PORTA MOD. CS516



Acabado Acabamento	Medidas	Cod.		
Blanco/Gris Branco-cinzento	82 x 50 x 50 mm	23567	1 ud.	6 120

Características:

- > Tope bloqueo para puertas.
- > Para evitar que los niños se pillen los dedos con las puertas.
- > Adhesivo, ajustable en dos posiciones para poder ocultarlo cuando no se utilice.

Características:

- > Batente bloqueio para portas.
- > Para evitar que as crianças entalem os dedos com as portas.
- > Adesivo, ajustável em duas posições para poder ocultá-lo quando não se utilizar.



CUBO DE ACERO INOXIDABLE CON PEDAL BALDE EM AÇO INOXIDÁVEL COM PEDAL



Acabado Acabamento	Medidas	Cod.		
	Ø20 x 27 cm	20590		1 6
Satinado	Ø25 x 39 cm	20591		1 4
	Ø29 x 44 cm	20592		1 2

Características:

- > Cubo de acero inoxidable de alta calidad con tratamiento antihuellas.
- > Recipiente interior extraíble de plástico con asa.
- > Con pedal de apertura.

Características:

- > Balde em aço inoxidável de alta qualidade com tratamento anti dedadas.
- > Recipiente interior de plástico com asa, extraível.
- > Com pedal de abertura.

CUBO DE RECICLAJE DOBLE CON PEDAL BALDE DE RECICLAGEM DUPLO COM PEDAL



Acabado Acabamento	Medidas	Cod.		
Satinado	40 x 32 x 48 cm	20593		- 1

Características:

- > Cubo de reciclaje doble.
- > Acero inoxidable de alta calidad con tratamiento antihuellas.
- > Tapa y base de plástico negro.
- > Con pedal de apertura.
- > Capacidad: 2 x 15 l.

Características:

- > Balde de reciclagem duplo.
- > Aço inoxidável de alta qualidade com tratamento anti dedadas.
- > Tampa e base de plástico negro.
- > Com pedal de abertura.
- > Capacidade: 2 x 15 l.



CARRO COMPRA TERMO MOD. 5 CARRO DE COMPRAS TÉRMICO MOD. 5



Acabado Acabamento	Cod.			
Azul	20394		1	4
Estampado rojo Estampado vermelho	24054		1	4
Negro Preto	23577		1	4
Rojo Vermelho	21333		1	4
Verde	23578		1	4

Características:

- > Carro rectangular de cuatro ruedas convertibles en dos.
- > Saco desmontable y lavable.
- > Bolsa delantera con termo para productos congelados.
- > Estructura metálica.
- > Capacidad: 48 l.
- > Carga máxima: 15 kg.

Características:

- > Carro retangular de 4 rodas convertível em duas.
- > Saco lavável e desmontável.
- > Bolsa dianteira térmica para produtos congelados.
- > Estrutura metálica.
- > Capacidade: 48 l.
- > Carga máxima: 15 kg.

CARRO COMPRA PLEGABLE MOD. 6 CARRO DE COMPRAS DOBRÁVEL MOD. 6



Acabado Acabamento	Cod.			
Negro Preto	23060		1	4

Características:

- > Carro de compra con estructura de aluminio.
- > Plegable con bolsa negra lavable e impermeable.
- > Capacidad máxima de peso: 15 kg.

Características:

- > Carro de compras con estructura de aluminio.
- > Dobrável con saco negro lavável e impermeável.
- > Capacidade máxima de peso: 15 kg.



CARRO COMPRA MOD. 7 CARRO DE COMPRAS MOD. 7



Acabado Acabamento	Cod.			
Azul	23061		1	4
Verde	23062		1	4

Características:

- > Carro de compra con estructura de aluminio.
- > Plegable con bolsa negra lavable e impermeable.
- > Capacidad máxima de peso: 15 kg.

Características:

- > Carro de compras con estructura de aluminio.
- > Dobrável con saco negro lavável e impermeável.
- > Capacidade máxima de peso: 15 kg.

SARTÉN MOD. IRENE FRIGIDEIRA MOD. IRENE



Ø 18 - h 3,5 cm Ø 20 - h 4 cm

Acabado

Acabamento

Medidas

Cod.



Forjado

Ø18 cm

20496



1

12

Ø20 cm

20497



1

12

Características:

- > Sartén de aluminio forjado.
- > Antiadherente cerámico de doble capa (PFLUON Ceramic).
- > Libre de PFOA.
- > Válido para todos los fuegos, incluido inducción.
- > Mango ergonómico en silicona Soft-touch.

Características:

- > Frigideira alumínio forjado.
- > Antiaderente cerâmico dupla camada (PFLUON ceramic).
- > Livre de PFOA.
- > Válido para todas as placas, incluindo indução.
- > Pega ergonómica em silicone "Soft touch".

SARTÉN MOD. MARA FRIGIDEIRA MOD. MARA



Ø 18 - h 4,3 cm

Acabado

Acabamento

Medidas

Cod.



Azul

Ø18 cm

20508



1

12

Características:

- > Sartén de acero esmaltado.
- > Antiadherente de doble capa (XYLAN Plus).
- > Libre de PFOA.
- > Válido para todos los fuegos, incluido inducción.
- > Mango ergonómico de silicona Soft-touch.

Características:

- > Frigideira de aço esmaltado.
- > Revestimento antiaderente duplo (XYLAN plus).
- > Livre de PFOA.
- > Valido para todos os tipos de placas, incluindo indução.
- > Pega ergonómica em silicone "Soft touch".

OLLA PANELA



Acabado

Acabamento

Medidas

Cod.



Azul

Ø18 - h 12,3 cm

20514



1

4

Ø20 - h 13,5 cm

20515



1

4

Ø24 - h 15,7 cm

20516



1

4

Características:

- > Olla de acero esmaltado vitrificado de triple capa.
- > Recubrimiento antiadherente de doble capa.
- > Tapa de cristal templado.
- > Asas y pomo de bakelite.
- > Válido para todo tipo de fuegos, incluido inducción.

Características:

- > Caçarola de aço esmaltado vitrificado tripla.
- > Revestimento antiaderente duplo.
- > Tampa de vidro temperado.
- > Pegas e botão em baquelite.
- > Valido para todos os tipos de placas, indução incluído.

CACEROLA TACHO



Acabado

Acabamento

Medidas

Cod.



Azul

Ø20 cm

20517



1

4

Ø24 cm

20518



1

4

Ø28 cm

20519



1

4

Características:

- > Olla de acero esmaltado vitrificado de triple capa.
- > Recubrimiento antiadherente de doble capa.
- > Tapa de cristal templado.
- > Asas y pomo de bakelite.
- > Válido para todo tipo de fuegos, incluido inducción.

Características:

- > Caçarola de aço esmaltado vitrificado tripla.
- > Revestimento antiaderente duplo.
- > Tampa de vidro temperado.
- > Pegas e botão em baquelite.
- > Valido para todos os tipos de placas, indução incluído.



PAELLERA MOD. CERES FRIGIDEIRA MOD. CERES



Medidas	Cod.		
Ø30 cm	21266		6
Ø34 cm	21267		6

Características:

- > Paellera con cuerpo de aluminio de 4 mm de espesor.
- > Recubrimiento interior antiadherente de triple capa.
- > Recubrimiento exterior antiadherente de doble capa.
- > Fondo difusor y asas de acero inoxidable.

Características:

- > Frigideira alumínio com corpo de 4 mm de espessura.
- > Recobrimento interior antiaderente triplo.
- > Recobrimento exterior antiaderente duplo.
- > Fundo difusor e asas de aço inoxidável.

TAPA MULTIUSO TAMPAS MULTIUSO



Acabado Acabamento	Medidas	Cod.		
Inoxidable Inoxidável	Ø20 cm	20584		48
	Ø24 cm	20586		48
	Ø28 cm	20588		24
	Ø30 cm	20589		24

Características:

- > Tapa de acero inoxidable multiusos.
- > Con asa-pomo de bakelita negra.

Características:

- > Tampa de aço inoxidável multiuso.
- > Com puxador de baquelite preta.

CAFETERA MOD. TIKAL CAFETEIRA MOD. TIKAL



Medidas	Cod.		
3 tazas	20903		6
9 tazas	20905		6
12 tazas	20906		6

Características:

- > Cafetera de aluminio.
- > Apta para cocinas de gas, eléctricas y vitrocerámicas.
- > Mango ergonómico y termorresistente.

Características:

- > Cafeteira alumínio.
- > Adequada para cozinhas de gás, elétricas e placas cerâmica.
- > Cabo ergonómico e resistente ao calor.

TERMO MOD. KOBE TERMO LIQUIDOS MOD. KOBE



Acabado Acabamento	Medidas	Cod.		
Inoxidable Inoxidável	500 ml	20898		6
	750 ml	20899		6
	1 l	20900		6

Características:

- > Termo en acero inoxidable para líquidos.
- > Mantiene las bebidas calientes o frías durante mucho tiempo.

Características:

- > Termo de aço inoxidável para líquidos.
- > Mantém as bebidas quentes ou frias por um longo tempo.

SET DE 3 BOLES DE ACERO INOXIDABLE CONJUNTO DE 3 TIGELAS EM AÇO INOXIDÁVEL



Medidas	Cod.			
Ø12, 14, 16 cm	21281		1	36

Características:

- > En acero inoxidable con tapa de plástico.
- > Aptos para lavavajillas.
- > Ligeros y resistentes al calor.

Características:

- > Em aço inoxidável com tampa de plástico.
- > Adequado para lava-louças.
- > Leve e resistente ao calor.

TABLA DE CORTE TÁBUA DE CORTAR

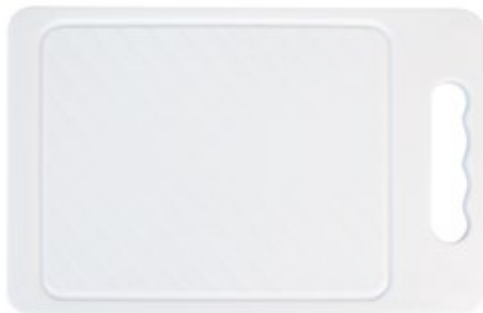

Medidas	Cod.			
35 x 25 cm	21345		1	23

Características:

- > Tabla de corte.
- > Con topes antideslizantes.
- > No absorbe humedad.
- > Indeformable.

Características:

- > Tábua de cortar.
- > Com ventosa antideslizante.
- > Não absorve humidade.
- > Indeformável.

LOTE 2 CONTENEDORES HERMÉTICOS PARA ALIMENTOS MOD. 1 CONJUNTO 2 RECIPIENTES HERMÉTICOS PARA ALIMENTOS MOD. 1



Medidas	Cod.			
0,24 - 0,5 l	21340		4	24

Características:

- > Lote de 2 contenedores herméticos de polipropileno.
- > Juntas de silicona.
- > Cierre fácil, sin olores y apilable.

Características:

- > Conjunto 2 recipientes herméticos em prolipropileno.
- > Selos de silicone.
- > Fácil de fechar, sem odores, e empilhável.

CONTENEDOR HERMÉTICO RECIPIENTE HERMÉTICO PARA ALIMENTOS



Medidas		Cod.			
22 x 152 x 72 mm	1 l	21623		6	24
253 x 182 x 85 mm	2,5 l	21343		6	24

Características:

- > Contenedor hermético de polipropileno.
- > Junta de las tapas de silicona.
- > Cierra fácil, sin olores y apilable.

Características:

- > Recipiente empilhável em polipropileno.
- > Junta de silicone na tampa.
- > Fácil de fechar, sem cheiro e empilhável.



CONTENEDOR HERMÉTICO RECIPIENTE HERMÉTICO PARA ALIMENTOS

VIDRIO
VIDRO
GLASS



MOD.	Medidas		Cod.			
300	183 x 125 x 59 mm	840 ml	23626		4	16
400	141 x 141 x 61 mm	690 ml	23628		4	24
500	Ø150 x 80 mm	840 ml	23846		4	16

Características:

- > Contenedor de vidrio borosilicato.
- > Tapa con 4 cierres totalmente herméticos.
- > Tapa con válvula y goma de silicona removible.
- > Apto para almacenar y recalentar alimentos.
- > Fabricado en materiales libres de BPA.
- > Apto para el microondas, horno y frigorífico.

Características:

- > Recipiente hermetico de vidro de borosilicato.
- > Tampa com 4 selos totalmente herméticos.
- > Tampa com válvula e borracha de silicone amovível.
- > Adequado para armazenar e reaquecer alimentos.
- > Fabricado em materiais sem BPA.
- > Adequado para microondas, forno e frigorífico.

NEVERA FLEXIBLE BOLSA ISOTÉRMICA FLEXÍVEIS



Acabado Acabamento	Medidas	Cod.			
	1,5 l	20601		1	30
Azul	10 l	20602		1	12
	30 l	20603		1	8

Características:

- > Bolsa porta alimentos, flexible con aislante térmico.
- > Con bandolera.
- > Bolsillo exterior.
- > Material exterior nylon, interior aluminio.

Características:

- > Saco flexível para alimentos com isolamento térmico.
- > Com alça de ombro.
- > Bolso exterior.
- > Material exterior em nylon, interior em alumínio.

BOLSA TÉRMICA MALA TÉRMICA PORTA-ALIMENTOS

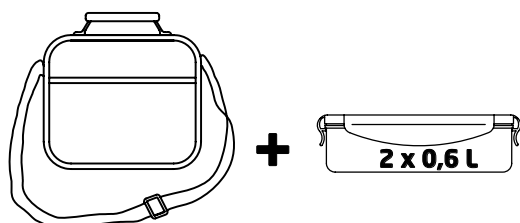

Acabado Acabamento	Medidas	Cod.			
Azul	21 x 19 x 12 cm	21357		1	6
Marrón Castanho	21 x 19 x 12 cm	21358		1	6

Características:

- > Bolsa porta alimentos, flexible con aislante térmico.
- > Con asa y bandolera.
- > 2 bolsillos exteriores y 1 bolsillo interior de rejilla.
- > Material exterior de nylon e interior de aluminio.
- > Incluye 2 contenedores herméticos de 0,6 litros de capacidad.

Características:

- > Saco flexível para alimentos com isolamento térmico.
- > Com pega e alça para o ombro.
- > 2 bolsos exteriores e 1 bolso interior em rede.
- > Material exterior em nylon e interior em alumínio.
- > Inclui 2 recipientes herméticos de 0,6 litros de capacidade.

BANDEJA MULTIUSOS MOD. 1503 BANDEJA MULTIUSO MOD. 1503



Medidas	Cod.		
430 x 270 x 170 mm	14466		

- Características:**
- > Bandeja multiuso de acero para cocina.
 - > Con dos ganchos para colgar.
 - > Barra no incluida.

- Características:**
- > Bandeja multiuso de aço para cozinha.
 - > Com dois ganchos para pendurar.
 - > Barra não incluída.

ESPECIERO DOBLE MOD. 1500 PORTA TEMPEROS DUPLO MOD. 1500



Medidas	Cod.		
330 x 260 x 130 mm	14463		

- Características:**
- > Especiero multiuso de acero para cocina.
 - > Con dos ganchos para colgar.
 - > Barra no incluida.

- Características:**
- > Porta especiarias multiuso de aço para cozinha.
 - > Com dois ganchos para pendurar.
 - > Barra não incluída.

PORTARROLLOS MOD. 1501 PORTAROLOS MOD. 1501



Acabado	Medidas	Cod.		
Acabamento				
Cromado	250 x 260 x 130	14464		

- Características:**
- > Portarrollos de acero para cocina.
 - > Con dos ganchos para colgar.
 - > Barra no incluida.

- Características:**
- > Porta rolos de aço para cozinha.
 - > Com dois ganchos para pendurar.
 - > Barra não incluída.

UTENSILIOS DE COCINA NYLON UTENSÍLIOS DE COZINHA NYLON



Acabado	Cod.					
Acabamento						
Negro Preto	Cazo Concha	20536			4	48
	Cuchara Colher	20538			4	48
	Cuchara espagueti Colher de espaguete	20540			4	48
	Espátula	20539			4	48

- Características:**
- > Utensilios de cocina de nylon negro.
 - > Antiadherente.
 - > No daña el recubrimiento de las cazuelas y el acero de las baterías de cocina.
 - > Con orificio para colgar.

- Características:**
- > Utensílios de cozinha de nylon preto.
 - > Antiaderente.
 - > Não danifica o revestimento das panelas e dos utensílios de cozinha em aço.
 - > Com um furo para pendurar.

UTENSILIOS DE COCINA ACERO INOXIDABLE UTENSILIOS DE COZINHA AÇO INOXIDÁVEL



	Cod.			
Batidor Batedor	20550		4	48
Cazo Concha	20541		4	48
Colador Coador	20551		4	48
Cuchara Colher	20544		4	48
Cuchara espaguete Colher de esparguete	20545		4	48
Cuchillo Faca	20546		4	48
Espumadera Espumadeira	20542		4	48
Espátula	20543		4	48
Pelador Descascador	20547		4	48
Rallador Ralador	20549		4	48

Características:

- > Utensilios de acero inoxidable.
- > Material resistente y duradero.
- > Con orificio para colgar.
- > Espesor 2 mm.

Características:

- > Utensilios de cozinha de aço inoxidável.
- > Material resistente e durável.
- > Com um furo para pendurar.
- > Espessura 2 mm.

UTENSILIOS DE COCINA ACERO INOXIDABLE 18/8 UTENSILIOS DE COZINHA AÇO INOXIDÁVEL 18/8



	Cod.			
Abrebotellas Descapsulador	6028		10	50
Cazo salsa Concha para molhos	6011		5	50
Cortapizza	6023		5	50
Cuchillo Faca	6031		5	50
Cuchillo queso Faca queijo	6032		5	50
Espumadera Espumadeira	6015		5	50
Tenedor cocina Grafo cozinha	6016		5	50

Características:

- > Utensilios de acero inoxidable 18/8.
- > Material resistente y duradero.
- > Con orificio para colgar.
- > Espesor 2 mm.

Características:

- > Utensilios de cozinha de aço inoxidável 18/8.
- > Material resistente e durável.
- > Com um furo para pendurar.
- > Espessura 2 mm.

UTENSILIOS DE COCINA ACERO INOXIDABLE + ABS UTENSILIOS DE COZINHA AÇO INOXIDÁVEL + ABS



ABS



	Cod.			
Cazo Concha	20552		4	48
Cuchara Colher	20554		4	48
Cuchara espaguete Colher de esparguete	20556		4	48
Espumadera Espumadeira	20553		4	48
Espátula	20555		4	48

Características:

- > Utensilios de acero inoxidable.
- > Material resistente y duradero.
- > Con orificio para colgar.

Características:

- > Utensilios de cozinha de aço inoxidável.
- > Material resistente e durável.
- > Com um furo para pendurar.

CUCHILLO FACA



MOD.	Medidas	Cod.		
MOD. MULTIUSO	20 cm	21336	1 ud.	4 24
MOD. MULTIUSO	12,5 cm	21337	1 ud.	4 24
MOD. PUNTILLA	9 cm	21338	1 ud.	4 40
MOD. PUNTILLA CURVO	8 cm	21339	1 ud.	4 40

Características:

- > Cuchillo de cocina en acero inoxidable.
- > Con mango antideslizante.

Características:

- > Faca cozinha de aço inoxidável.
- > Com cabo antideslizante.

ABRELATAS MOD. 5 ABRELATAS MOD. 5



* COD. 846

Acabado Acabamento	Cod.		
	847		50 300
Negro Preto	846		25 250
	1001	1 ud.	10 50

Características:

- > Abrelatas compacto de acero.

Características:

- > Abre-latas compacto em aço.

ABRETAPÓN MOD. 1 DESCAPSULADOR MOD. 1



Acabado Acabamento	Medidas	Cod.		
Zincado	96 mm	66		100 800
		752	1 ud.	10 50

Características:

- > Abretapón en acero.
- > Con orificio para colgar.

Características:

- > Descapsulador de aço.
- > Com orificio para pendurar.

ABRETAPÓN MOD. 3 DESCAPSULADOR MOD. 3



Acabado Acabamento	Medidas	Cod.		
Niquelado Níquel	96 mm	67		100 600
		753	1 ud.	10 50

Características:

- > Abretapón en acero.
- > Con orificio para colgar.

Características:

- > Descapsulador de aço.
- > Com orificio para pendurar.

ABRELATAS MOD. 2 ABRELATAS MOD. 2



Acabado	Cod.		
Acabamento			
Niquelado Níquel	630		20 80
	825	1 ud.	10 80

Características:

> Abrelatas de tenaza en acero.

Características:

> Abre-latas em pinça de aço.

ABRELATAS MOD. 6 ABRELATAS MOD. 6



Acabado	Cod.		
Acabamento			
Cromado	1153	1 ud.	10 40

Características:

> Abrelatas en acero con rueda.

Características:

> Abre-latas de aço com roda.

ABREBOTES MOD. 2 ABRE TAMPAS MOD. 2



Acabado	Cod.		
Acabamento			
Cromado	1155	1 ud.	10 40

Características:

> Abrebotes de tenaza en acero.

Características:

> Abre-latas de aço.

PELATATAS MOD. 1 DESCASCADOR MOD. 1



Acabado	Cod.		
Acabamento			
Inoxidable Inoxidável	1157	1 ud.	5 40

Características:

> Pelapatatas en acero inoxidable.

Características:

> Descascador de batatas em aço inoxidável.

CASCANUECES MOD. 1 QUEBRA NOZES MOD. 1



Acabado	Cod.		
Acabamento			
Cromado	137		10 100
	819	1 ud.	10 50

Características:

> Cascanueces en acero.

Características:

> Quebra-nozes de aço.



CASCANUECES MOD. 3 QUEBRA NOZES MOD. 3

ZAMAK



Acabado Acabamento	Cod.			
Cromado	1990		10	100
	644	1 ud.	10	50

Características:

> Cascanueces en acero.

Características:

> Quebra-nozes de aço.

CASCANUECES MOD. 12 QUEBRA NOZES MOD. 12

ZAMAK



Acabado Acabamento	Cod.			
Cromado	1392		10	100
	1114	1 ud.	10	50

Características:

> Cascanueces-marisqueiro en zamak macizo.

Características:

> Quebra-nozes do marisco de zamak maciço.

SACACORCHOS MOD. 1 SACA-ROLHAS MOD. 1



Acabado Acabamento	Cod.			
Niquelado Níquel	548		10	60
	823	1 ud.	10	40

Características:

> Sacacorchos de doble palanca en acero.

Características:

> Saca-rolhas de alavanca dupla em aço.

SACACORCHOS MOD. 12 SACA-ROLHAS MOD. 12



Acabado Acabamento	Cod.			
Niquelado Níquel	682		20	200
	1002	1 ud.	10	50

Características:

> Sacacorchos de palanca de 2 etapas en acero.

Características:

> Saca-rolhas de alavanca de 2 fases em aço.

SACACORCHOS MOD. 13 SACA-ROLHAS MOD. 13



Acabado Acabamento	Cod.			
Niquelado Níquel	683		20	200
	1003	1 ud.	10	50

Características:

> Sacacorchos de palanca de 2 etapas en acero.

Características:

> Saca-rolhas de alavanca de 2 fases em aço.



SACACORCHOS MOD. 14 SACA-ROLHAS MOD. 14



Acabado	Cod.			
Acabamento				
Niquelado Níquel	684		20	200
	1004		10	50

Características:

> Sacacorchos de palanca de 2 etapas en acero.

Características:

> Saca-rolhas de alavanca de 2 fases em aço.

TIJERA MOD. 1 TESOURA MOD. 1



Cod.		
1081		40

Características:

> Tijera multiusos.
> Con filo de acero inoxidable templado AISI 420.
> Mango de resina termoestable.

Características:

> Tesoura multiuso.
> Com lâmina de aço inoxidável temperado AISI 420.
> Cabo de resina termoestável.

TIJERA MOD. 6 TESOURA MOD. 6



Acabado	Cod.			
Acabamento				
Inoxidable Inoxidável	2600		5	40

Características:

> Tijera de cocina multiusos.
> En acero inoxidable templado AISI 420.

Características:

> Tesoura de cozinha multiuso.
> Em aço inoxidável temperado AISI 420.

TIJERA MOD. 7 TESOURA MOD. 7



Acabado	Cod.			
Acabamento				
Inoxidable Inoxidável	2601		5	40

Características:

> Tijera multiusos.
> Con filo de acero inoxidable templado AISI 420.
> Mango de goma de alta calidad.

Características:

> Tesoura multiuso.
> Com lâmina de aço inoxidável temperado AISI 420.
> Cabo de borracha de alta qualidade.

COLADOR COADOR



Medidas	Cod.		
Ø6 cm	20557		72

Características:

> Colador de media bola de acero inoxidable 18/8.
> Con aro exterior reforzado, doble varilla y tamiz de alta densidad.
> Con orificio para colgar.

Características:

> Coador de meia-esfera em aço inoxidável 18/8.
> Com aro externo reforçado, haste dupla e peneira de alta densidade.
> Com um furo para pendurar.

PULVERIZADOR QUÍMICOS MOD. 2080 PULVERIZADOR QUÍMICOS MOD. 2080

POLIETILENO
POLYETHYLENE
POLYETHYLENE



Acabado Acabamento	Medidas	Cod.		
Blanco Branco	0,5 l	23919		

Características:

- > Pulverizador para productos químicos de 0,5 litros.
- > Totalmente hermético.
- > Cabezal orientable y muelles en acero inox AISI 316.

Características:

- > Pulverizador para produtos químicos de 0,5 litros.
- > Totalmente hermético.
- > Cabeça orientável e molas em aço inox AISI 316.

PULVERIZADOR QUÍMICOS MOD. 2081 PULVERIZADOR QUÍMICOS MOD. 2081

POLIETILENO
POLYETHYLENE
POLYETHYLENE



Acabado Acabamento	Medidas	Cod.		
Blanco Branco	1 l	23920		

Características:

- > Pulverizador para productos químicos de 1 litro.
- > Totalmente hermético.
- > Cabezal orientable y muelles en acero inox AISI 316.

Características:

- > Pulverizador para produtos químicos de 1 litro.
- > Totalmente hermético.
- > Cabeça orientável e molas em aço inox AISI 316.

PULVERIZADOR QUÍMICOS MOD. 2082 PULVERIZADOR QUÍMICOS MOD. 2082

POLIETILENO
POLYETHYLENE
POLYETHYLENE



Acabado Acabamento	Medidas	Cod.		
Blanco/Azul Branco/Azul	2 l	23921		

Características:

- > Pulverizador para productos químicos de presión previa de 2 litros.
- > Totalmente hermético, con muelles en acero inox AISI 316.
- > Boquilla regulable, canuto sustituible.
- > Válvula que mantiene largo tiempo la presión, para una nebulización uniforme.

Características:

- > Pulverizador para produtos químicos de pressão prévia de 2 litros.
- > Totalmente hermético, molas em aço inox AISI 316.
- > Boquilha regulável, canudo substituível.
- > Válvula que mantém bastante tempo a pressão; nebulização uniforme.





JARDINERÍA JARDIM



JARDINERÍA
JARDIM



Tijera de podar	778
Herramientas y accesorios jardín	782
Accesorios riego	792

<i>Tesouras de poda.....</i>	<i>778</i>
<i>Ferramentas e acessórios de jardim.....</i>	<i>782</i>
<i>Acessórios de rega.....</i>	<i>792</i>



TIJERA DE PODAR MOD. P01 TESOURA DE PODA MOD. P01



Acabado Acabamento	Medidas	Cod.		
Rojo-Negro Vermelho-Preto	76 cm	24417	1 ud.	- 2

Características:

- > Tijera de jardín a dos manos, tipo de corte yunque.
- > Hoja de acero templado con revestimiento antiadherente de teflón.
- > Indicada para ramas secas y duras.
- > Mangos de aluminio ligeros y resistentes.
- > Empuñaduras ergonómicas y antideslizantes.
- > Capacidad de corte 45 mm.

Características:

- > Tesoura de jardinagem de duas mãos, tipo de corte bigorna.
- > Lâmina de aço temperado com revestimento antiaderente de teflon.
- > Adequada para ramos secos e duros.
- > Cabos de alumínio leves e fortes.
- > Pegas ergonómicas e antiderrapantes.
- > Capacidade de corte de 45 mm.

TIJERA DE PODAR MOD. P02 TESOURA DE PODA MOD. P02



Acabado Acabamento	Medidas	Cod.		
Rojo-Negro Vermelho-Preto	76 cm	24418	1 ud.	- 2

Características:

- > Tijera de jardín a dos manos, tipo de corte bypass.
- > Hoja de acero templado con revestimiento antiadherente de teflón.
- > Sistema multiplicador de la fuerza, mismo corte con menos esfuerzo.
- > Indicada para ramas verdes y húmedas.
- > Mangos de aluminio ligeros y resistentes.
- > Empuñaduras ergonómicas y antideslizantes.
- > Capacidad de corte 45 mm.

Características:

- > Tesoura de jardinagem de duas mãos, tipo de corte bypass.
- > Lâmina de aço temperado com revestimento antiaderente de teflon.
- > Sistema multiplicador de força, o mesmo corte com menos esforço.
- > Adequado para ramos verdes e húmidos.
- > Cabos de alumínio leves e fortes.
- > Pegas ergonómicas e antiderrapantes.
- > Capacidade de corte de 45 mm.

TIJERA DE PODAR MOD. P03 TESOURA DE PODA MOD. P03



Acabado Acabamento	Medidas	Cod.		
Rojo-Negro Vermelho-Preto	45 cm	24419	1 ud.	- 2
	60 cm	24420	1 ud.	- 2
	80 cm	24421	1 ud.	- 2

Características:

- > Tijera de jardín a dos manos, tipo de corte bypass.
- > Hoja de acero templado con revestimiento antiadherente de teflón.
- > Indicada para ramas verdes y húmedas.
- > Mangos de aluminio ligeros y resistentes.
- > Empuñaduras ergonómicas y antideslizantes.
- > Capacidad de corte 38 mm.

Características:

- > Tesoura de jardinagem de duas mãos, tipo de corte bypass.
- > Lâmina de aço temperado com revestimento antiaderente de teflon.
- > Adequado para ramos verdes e húmidos.
- > Cabos de alumínio leves e fortes.
- > Pegas ergonómicas e antiderrapantes.
- > Capacidade de corte de 38 mm.

TIJERA DE PODAR MOD. P04 TESOURA DE PODA MOD. P04



Acabado Acabamento	Medidas	Cod.		
Rojo-Negro Vermelho-Preto	62 - 97 cm	24422	1 ud.	- 2

Características:

- > Tijera de jardín a dos manos, tipo de corte bypass.
- > Hoja de acero templado con revestimiento antiadherente de teflón.
- > Indicada para ramas verdes y húmedas.
- > Mangos telescópicos de longitud de 62 a 97 cm.
- > Mangos de aluminio ligeros y resistentes.
- > Empuñaduras ergonómicas y antideslizantes.
- > Capacidad de corte 38 mm.

Características:

- > Tesoura de jardinagem de duas mãos, tipo de corte bypass.
- > Lâmina de aço temperado com revestimento antiaderente de teflon.
- > Adequado para ramos verdes e húmidos.
- > Cabos telescópicos de 62 a 97 cm de comprimento.
- > Cabos de alumínio leves e fortes.
- > Pegas ergonómicas e antiderrapantes.
- > Capacidade de corte de 38 mm.

TIJERA CORTASETOS MOD. P05 TESOURA CORTA SEBES MOD. P05



Acabado Acabamento	Medidas	Cod.		
Rojo-Negro Vermelho-Preto	24"	24423	1 ud.	- 2

Características:

- > Tijera cortasetos a dos manos.
- > Hoja de acero templado con revestimiento antiadherente de teflón.
- > Filo recto para corte óptimo y preciso.
- > Indicada para cortar setos irregulares.
- > Mangos de aluminio ligeros y resistentes.
- > Empuñaduras ergonómicas y antideslizantes.
- > Topes amortiguadores integrados.

Características:

- > Tesoura corta sebes de duas mãos.
- > Lâmina de aço temperado com revestimento antiaderente de teflon.
- > Gume reto para um corte ótimo e preciso.
- > Adequada para cortar sebes desiguais.
- > Cabos de alumínio leves e fortes.
- > Pegas ergonómicas e antiderrapantes.
- > Topos amortecedores integrados.

TIJERA CORTASETOS MOD. P06 TESOURA CORTA SEBES MOD. P06



Acabado Acabamento	Medidas	Cod.		
Rojo-Negro Vermelho-Preto	24"	24424	1 ud.	- 2

Características:

- > Tijera cortasetos a dos manos.
- > Hoja de acero templado con revestimiento antiadherente de teflón.
- > Filo ondulado que permite agarrar bien la rama y cortarla sin problemas.
- > Indicada para cortar setos irregulares.
- > Mangos de aluminio ligeros y resistentes.
- > Empuñaduras ergonómicas y antideslizantes.
- > Topes amortiguadores integrados.

Características:

- > Tesoura corta sebes de duas mãos.
- > Lâmina de aço temperado com revestimento antiaderente de teflon.
- > Gume ondulado para uma boa aderência no ramo e corte fácil.
- > Adequada para cortar sebes irregulares.
- > Cabos de alumínio leves e fortes.
- > Pegas ergonómicas e antiderrapantes.
- > Topos amortecedores integrados.

TIJERA CORTASETOS MOD. P07 TESOURA CORTA SEBES MOD. P07



Acabado	Medidas	Cod.		
Acabamento				
Rojo-Negro Vermelho-Preto	24"	24425	1 ud.	- 2

Características:

- > Tijera cortasetos a dos manos.
- > Hoja de acero templado con revestimiento antiadherente de teflón.
- > Filo ondulado que permite agarrar bien la rama y cortarla sin problemas.
- > Mangos telescópicos de longitud de 68 a 88 cm.
- > Mangos de aluminio ligeros y resistentes.
- > Empuñaduras ergonómicas y antideslizantes.
- > Topes amortiguadores integrados.

Características:

- > Tesoura corta sebes de duas mãos.
- > Lâmina de aço temperado com revestimento antiaderente de teflon.
- > Gume ondulado para uma boa aderência no ramo e corte fácil.
- > Cabos telescópicos de 68 a 88 cm de comprimento.
- > Cabos de alumínio leves e fortes.
- > Pegas ergonómicas e antiderrapantes.
- > Topos amortecedores integrados.

TIJERA DE PODAR EXTRA MOD. P08 EXTRA TESOURA DE PODA EXTRA MOD. P08 EXTRA



Acabado	Medidas	Cod.		
Acabamento				
Rojo-Negro Vermelho-Preto	8 1/2"	24428	1 ud.	4 48

Características:

- > Mango de aluminio antideslizante revestido de PVC.
- > Hoja y contrahoja de acero SK-5 templado.
- > Corte suave y limpio.
- > Cierre de seguridad con fácil apertura y cierre a una mano.
- > Topes amortiguadores integrados.
- > Resorte de alta calidad.

Características:

- > Cabo de alumínio revestido de PVC antiderrapante.
- > Lâmina e contra-lâmina de aço SK-5 temperado.
- > Corte liso e limpo.
- > Fecho de segurança com abertura fácil e fecho com uma só mão.
- > Topos amortecedores integrados.
- > Mola de alta qualidade.

Muelle MOD. 1507

Mola MOD. 1507

Cod.		
19788		5 -

TIJERA DE PODAR EXTRA MOD. P09 EXTRA TESOURA DE PODA EXTRA MOD. P09 EXTRA



Acabado	Medidas	Cod.		
Acabamento				
Rojo-Negro Vermelho-Preto	8 1/2"	24429	1 ud.	4 48

Características:

- > Mango de aluminio ergonómico con agarre antideslizante y efecto palanca.
- > Hoja y contrahoja de acero SK-5 templado.
- > Corte suave y limpio.
- > Cierre de seguridad con fácil apertura y cierre a una mano.
- > Topes amortiguadores integrados.
- > Resorte de alta calidad.

Características:

- > Cabo ergonómico em alumínio com aderência antiderrapante e efeito em alavanca.
- > Lâmina e contra-lâmina de aço SK-5 temperado.
- > Corte liso e limpo.
- > Fecho de segurança com abertura fácil e fecho com uma só mão.
- > Topos amortecedores integrados.
- > Mola de alta qualidade.

Muelle MOD. 1508

Mola MOD. 1508

Cod.		
19789		5 -

TIJERA DE PODAR MOD. P10 TESOURA DE PODA MOD. P10



Acabado	Medidas	Cod.		
Acabamento				
Rojo-Negro Vermelho-Preto	8"	24426	1 ud.	4 48

Características:

- > Tijera de podar con mango ergonómico bimaterial.
- > Hoja recubierta de teflón.
- > Corte suave y limpio.
- > Cierre de seguridad de botón.
- > Resorte de alta calidad.

Características:

- > Tesoura de podar com cabo ergonómico bimaterial.
- > Lâmina com revestimento de teflon.
- > Corte liso e limpo.
- > Fecho de segurança de botão.
- > Mola de alta qualidade.

TIJERA DE PODAR MOD. P11 TESOURA DE PODA MOD. P11



Acabado	Medidas	Cod.			
Acabamento					
Rojo-Negro Vermelho-Preto	8"	24427	1 ud.	4	48

Características:

- > Tijera de podar con mango ergonómico bimaternal.
- > Apertura variable del mango.
- > Hoja recubierta de teflón.
- > Corte suave y limpio.
- > Cierre central de seguridad.
- > Resorte de alta calidad.

Características:

- > Tesoura de podar com cabo ergonómico bimaternal.
- > Abertura do cabo variável.
- > Lâmina com revestimento de teflon.
- > Corte liso e limpo.
- > Fecho de segurança de botão.
- > Mola de alta qualidade.

TIJERA DE PODAR MOD. P12 TESOURA DE PODA MOD. P12



Acabado	Medidas	Cod.			
Acabamento					
Rojo-Negro Vermelho-Preto	8 1/2"	24430	1 ud.	4	48

Características:

- > Mango de aluminio antideslizante revestido de PVC.
- > Hoja de acero recubierta de teflón.
- > Corte suave y limpio.
- > Cierre de seguridad con fácil apertura y cierre a una mano.
- > Topes amortiguadores integrados.
- > Resorte de alta calidad.

Características:

- > Cabo de alumínio antiderrapante revestido de PVC.
- > Lâmina de aço com revestimento de teflon.
- > Corte liso e limpo.
- > Fecho de segurança com abertura fácil e fecho com uma só mão.
- > Topos amortecedores integrados.
- > Mola de alta qualidade.

Muelle MOD. 5020

Mola MOD. 5020

Cod.		
2688	10	100

TIJERA DE PODAR MOD. P13 TESOURA DE PODA MOD. P13



Acabado	Medidas	Cod.			
Acabamento					
Rojo-Negro Vermelho-Preto	8 1/2"	24431	1 ud.	4	48

Características:

- > Mango de aluminio ergonómico con agarre antideslizante y efecto palanca.
- > Hoja de acero recubierta de teflón.
- > Corte suave y limpio.
- > Cierre de seguridad con fácil apertura y cierre a una mano.
- > Topes amortiguadores integrados y resorte de alta calidad.

Características:

- > Cabo ergonómico em alumínio com aderência antiderrapante e efeito em alavanca.
- > Lâmina de aço com revestimento de teflon.
- > Corte liso e limpo.
- > Fecho de segurança com abertura fácil e fecho com uma só mão.
- > Topos amortecedores integrados e mola de alta qualidade.

Cuchilla MOD. 5031

Lâmina MOD. 5031

Cod.		
2691	10	100

Muelle MOD. 5030

Mola MOD. 5030

Cod.		
2690	10	100

TIJERA DE PODAR MOD. P14 TESOURA DE PODA MOD. P14



Acabado	Medidas	Cod.			
Acabamento					
	18 cm	24432	1 ud.	6	48
Rojo-Negro Vermelho-Preto	21 cm	24433	1 ud.	6	48
	23 cm	24434	1 ud.	6	48

Características:

- > Tijera de poda especial vendimia.
- > Fabricada en acero forjado.
- > Hojas templadas de alta resistencia.
- > Tipo de corte bypass para maderas verdes.
- > Cierre textil en la parte baja de los mangos.
- > Resorte de alta calidad.

Características:

- > Tesoura de poda especial de vindima.
- > Feita de aço forjado.
- > Lâminas temperadas de alta resistência.
- > Tipo de corte em bypass para madeira verde.
- > Fecho têxtil na parte inferior dos cabos.
- > Mola de alta qualidade.

Muelle MOD. P14

Mola MOD. P14

Cod.		
2708	5	-

TIJERA RECOLECCIÓN MOD. P15 TESOURA COLHEITA MOD. P15



Acabado	Medidas	Cod.		
Acabamento				
Rojo-Negro Vermelho-Preto	7 1/4"	24435	1 ud.	6 48

Características:

- > Tijera de podar especial recolección.
- > Hoja recta fabricada en acero de alta calidad.
- > Corte preciso en zonas de difícil acceso.
- > Mango antideslizante de diseño ergonómico.
- > Cierre textil en la parte baja de los mangos.
- > Perfecta para flores, recolección y vendimia.

Características:

- > Tesoura de poda especial de colheita.
- > Lâmina reta feita de aço de alta qualidade.
- > Corte preciso em áreas difíceis de alcançar.
- > Cabo ergonómico antiderrapante.
- > Fecho têxtil na parte inferior dos cabos.
- > Perfeito para flores, colheita e vindima.

TIJERA RECOLECCIÓN MOD. P16 TESOURA COLHEITA MOD. P16



Acabado	Medidas	Cod.		
Acabamento				
Rojo-Negro Vermelho-Preto	6 3/4"	24436	1 ud.	6 48

Características:

- > Tijera de podar especial recolección.
- > Hoja curva fabricada en acero de alta calidad.
- > Corte preciso en zonas de difícil acceso.
- > Mango antideslizante de diseño ergonómico.
- > Cierre textil en la parte baja de los mangos.
- > Perfecta para flores, recolección y vendimia.

Características:

- > Tesoura de poda especial de colheita.
- > Lâmina curva feita de aço de alta qualidade.
- > Corte preciso em áreas difíceis de alcançar.
- > Cabo ergonómico antiderrapante.
- > Fecho têxtil na parte inferior dos cabos.
- > Perfeito para flores, colheita e vindima.

ALICATE PARA CÍTRICOS MOD. P17 TESOURA PARA CÍTRICOS MOD. P17



Acabado	Medidas	Cod.		
Acabamento				
Rojo-Negro Vermelho-Preto	140 mm	24437	1 ud.	6 120

Características:

- > Alicate de recolección especial para cítricos.
- > Mango de aluminio, que se acopla perfectamente a la mano.
- > Punta redondeada diseñada para no dañar los frutos.
- > Mecanismo de bloqueo fácil y rápido.

Características:

- > Alicate de colheita especial para citrinos.
- > Cabo de alumínio, que cabe perfeitamente na mão.
- > Ponta arredondada concebida para evitar danificar a fruta.
- > Mecanismo de bloqueio rápido e fácil.

ARCO TRONZADOR MOD. P18 ZAGAIA MOD. P18



Acabado	Medidas	Cod.		
Acabamento				
Rojo-Negro Vermelho-Preto	24"	24438	1 ud.	- 4

Características:

- > Arco tronizador con hoja de sierra recta.
- > Dientes templados por inducción de alta frecuencia.
- > Dentado universal para corte de madera seca.
- > Indicado para troncos y ramas grandes.
- > Mango ergonómico con protección para los dedos.
- > Fácil recambio de la cuchilla.

Características:

- > Serra de arco com lâmina de serra reta.
- > Dentes endurecidos por indução de alta frequência.
- > Dentes universais para cortar madeira seca.
- > Adequado para troncos e grandes ramos.
- > Cabo ergonómico com proteção para os dedos.
- > Substituição fácil da lâmina.

Hoja sierra MOD. 1050
Lâmina para zagaia MOD. 1050

Cod.		
2720		
	10	100

Hoja sierra MOD. 1051
Lâmina para zagaia MOD. 1051

Cod.		
2721		
	10	100

TIJERA CORTACÉSPED MOD. P19 TESOURA CORTA RELAVA MOD. P19



Acabado Acabamento	Medidas	Cod.		
Rojo-Negro Vermelho-Preto	380 mm	24439	1 ud.	2 24

- Características:**
- > Tijera cortacésped con cuchillas de acero SK5 recubiertas de teflón.
 - > Cabeza de corte giratoria 360° con 16 posiciones.
 - > Mango inferior con protección contra bordes y piedras.
 - > Indicado para dar forma a los bordes del césped con precisión.

- Características:**
- > Tesoura de relva com lâminas de aço SK5 revestidas com teflon.
 - > Cabeça de corte rotativa de 360° com 16 posições.
 - > Cabo inferior com proteção contra bordas e pedras.
 - > Adequada para a modelação precisa das bordas do relvado.

SERRUCHO MOD. P20 SERROTE DE PODA MOD. P20



Acabado Acabamento	Medidas	Cod.		
Rojo-Negro Vermelho-Preto	7"	24440	1 ud.	- 4

- Características:**
- > Serrucho de poda plegable con mango de ABS.
 - > Dentado afilado por tres caras para mayor facilidad y limpieza de corte.
 - > Sistema de seguridad para evitar el cierre accidental de la hoja.
 - > Mango bimaterial antideslizante.

- Características:**
- > Serrote de poda dobrável com cabo em ABS.
 - > Dentes afiados em três lados para um corte fácil e limpo.
 - > Sistema de segurança para evitar o fecho accidental da lâmina.
 - > Cabo bimaterial antiderrapante.

SERRUCHO MOD. P21 SERROTE DE PODA MOD. P21



Acabado Acabamento	Medidas	Cod.		
Rojo-Negro Vermelho-Preto	12"	24441	1 ud.	- 6

- Características:**
- > Serrucho de poda con mango de madera.
 - > Dentado afilado para mayor facilidad y limpieza de corte.
 - > Mango ergonómico curvo.

- Características:**
- > Serrote de poda com cabo de madeira.
 - > Dentes afiados em três lados para um corte fácil e limpo.
 - > Cabo ergonómico curvo.

SERRUCHO MOD. P22 SERROTE DE PODA MOD. P22



Acabado Acabamento	Medidas	Cod.		
Rojo-Negro Vermelho-Preto	16"	24442	1 ud.	- 4

- Características:**
- > Serrucho para poda en altura.
 - > Dentado afilado para mayor facilidad y limpieza de corte.
 - > Mango tubular con agujero de amarre.
 - > Para pértigas de Ø 25 mm.
 - > Pértiga no suministrada, compatible con pértiga P25.

- Características:**
- > Serrote para poda em altura.
 - > Dentes afiados para um corte fácil e limpo.
 - > Cabo tubular com orificio de amarração.
 - > Para varas de Ø 25 mm.
 - > Cabo não fornecida, compatível com cabo P25.

SERRUCHO MOD. P23 SERROTE DE PODA MOD. P23



Acabado Acabamento	Medidas	Cod.		
Rojo-Negro Vermelho-Preto	10"	24443	1 ud.	2 12

Características:

- > Serrucho de poda plegable y autoblocante.
- > Dentado afilado por tres caras para mayor facilidad y limpieza de corte.
- > Sistema de seguridad para evitar la apertura o cierre accidental de la hoja.
- > Mango bimaterial antideslizante.

Características:

- > Serrote de poda dobrável e autoblocante.
- > Dentes afiados em três lados para um corte fácil e limpo.
- > Sistema de segurança para evitar o fecho accidental da lâmina.
- > Cabo bimaterial antiderrapante.

TIJERA CORTARRAMAS MOD. P24 TESOURA SERROTE CORTA RAMOS MOD. P24



Acabado Acabamento	Medidas	Cod.		
Rojo-Negro Vermelho-Preto	12" x 6"	24444	1 ud.	- 2

Características:

- > Tijera cortarramas y serrucho de corte, para poda en altura.
- > Sistema adaptable a cualquier pértiga.
- > Cordón de nylon resistente al desgarro con mango en T.
- > Disponibles recambios.
- > Pértiga no suministrada, compatible con pértiga P25.

Características:

- > Tesoura para cortar ramos e serrote de poda, para a poda em altura.
- > Sistema adaptável a qualquer vara.
- > Cordão de nylon resistente a rasgões com cabo em T.
- > Peças sobressalentes disponíveis.
- > Cabo não fornecida, compatível com cabo P25.

Sierra MOD. 5501

Folhas serra MOD. 5501

Cod.		
2715		1 100

Muelle MOD. 5502

Mola MOD. 5502

Cod.		
2716		10 100

Cuchilla MOD. 5050

Lâmina MOD. 5050

Cod.		
2714		1 100

PÉRTIGA MOD. P25 CABO MOD. P25



Medidas	Cod.		
3 m	24445	ud.	- 6

Características:

- > Pértiga telescópica.
- > Fabricado en aluminio ligero.
- > Compatible con serrucho P22 y tijera cortarramas P24.

Características:

- > Vara telescópica.
- > Fabricada em alumínio leve.
- > Compatível com serrote P22 e tesoura corta ramos P24.

PALA MOD. P26 PÁ MOD. P26



Acabado	Medidas	Cod.			
Acabamento					
Rojo-Negro Vermelho-Preto	13 1/2"	24446		-	10

Características:

- > Pala ancha para jardín con mango de ABS.
- > Cuerpo de acero con protección anticorrosión.
- > Hoja cóncava para penetrar fácilmente en la tierra.
- > Sólida, robusta, eficiente y de fácil manejo.

Características:

- > Pá de jardim larga com cabo em ABS.
- > Corpo de aço com proteção anticorrosiva.
- > Lâmina cóncava para fácil penetração no solo.
- > Sólida, robusta, eficiente e fácil de manusear.

PALA MOD. P27 PÁ MOD. P27



Acabado	Medidas	Cod.			
Acabamento					
Rojo-Negro Vermelho-Preto	13 1/2"	24447		-	10

Características:

- > Pala estrecha para jardín con mango de ABS.
- > Cuerpo de acero con protección anticorrosión.
- > Hoja cóncava estrecha recomendada para trabajos finos y para plantar en macetas.
- > Sólida, robusta, eficiente y de fácil manejo.

Características:

- > Pá estreita com cabo em ABS.
- > Corpo de aço com proteção anticorrosiva.
- > Lâmina cóncava estreita recomendada para trabalho fino e plantio em vasos.
- > Sólida, robusta, eficiente e fácil de manusear.

ESCARIFICADOR MOD. P28 ANCINHO JARDIM MOD. P28



Acabado	Medidas	Cod.			
Acabamento					
Rojo-Negro Vermelho-Preto	12 1/2"	24448		-	10

Características:

- > Rastrillo de 3 púas para jardín con mango de ABS.
- > Cuerpo de acero con protección anticorrosión.
- > Sólido, robusto, eficiente y de fácil manejo.

Características:

- > Ancinho de três dentes para jardim com cabo em ABS.
- > Corpo de aço com proteção anticorrosiva.
- > Sólida, robusta, eficiente e fácil de manusear.

LANZA Y HORQUILLA MOD. P29 SACHO BICO DE 3 DENTES JARDIM MOD. P29



Acabado	Medidas	Cod.			
Acabamento					
Rojo-Negro Vermelho-Preto	12"	24449		-	10

Características:

- > Lanza y horquilla para jardín con mango de ABS.
- > Cuerpo de acero con protección anticorrosión.
- > Sólido, robusto, eficiente y de fácil manejo.

Características:

- > Lança e garfo para jardim com cabo em ABS.
- > Corpo de aço com proteção anticorrosiva.
- > Sólida, robusta, eficiente e fácil de manusear.

AZUELA Y HORQUILLA MOD. P30 SACHO PÁ E 3 DENTES JARDIM MOD. P30



Acabado	Medidas	Cod.			
Acabamento					
Rojo-Negro Vermelho-Preto	13"	24450		-	10

Características:

- > Azuela y horquilla para jardín con mango ABS.
- > Cuerpo de acero con protección anticorrosión.
- > Sólido, robusto, eficiente y de fácil manejo.

Características:

- > Enxó e garfo para jardim com cabo em ABS.
- > Corpo de aço com proteção anti corrosiva.
- > Sólida, robusta, eficiente e fácil de manusear.

KIT DE JARDÍN MOD. P31 KIT JARDINAGEM MOD. P31

NYLON



Acabado Acabamento	Medidas	Cod.		
Rojo-Negro Vermelho-Preto	28 cm	24451	1 ud.	- 5

Características:
 > Herramientas de jardín muy ligeras.
 > Incluye una pala de trasplante ancha.
 > Y escarificador de nylon.

Características:
 > Ferramentas de jardim muito leves.
 > Inclui uma pá larga de transplante.
 > Escarificador de nylon.

HACHA MOD. P32 MACHADO MOD. P32



Acabado Acabamento	Medidas	Cod.		
Rojo-Negro Vermelho-Preto	500 gr	24452		- 6

Características:
 > Hacha con mango de nylon y goma.
 > Hoja de acero al carbono.
 > Mango ergonómico y antideslizante.
 > Óptima absorción de vibraciones.

Características:
 > Machado com cabo de nylon e borracha.
 > Lâmina de aço ao carbono.
 > Ergonómico, cabo antiderrapante.
 > Ótima absorção de vibração.

PALA MOD. P33 PÁ MOD. P33



Acabado Acabamento	Medidas	Cod.		
Rojo-Negro Vermelho-Preto	110 cm	24453		- 2

Características:
 > Pala con hoja de acero endurecida.
 > Mango de madera y asa de plástico.
 > Hoja resistente y duradera.
 > Indicada para remover tierras compactas o pedregosas.

Características:
 > Pá com lâmina de aço temperado.
 > Cabo de madeira e pega de plástico.
 > Lâmina forte e durável.
 > Adequada para remover solo compactado ou pedregoso.

LAYA MOD. P34 PÁ QUADRADA MOD. P34



Acabado Acabamento	Medidas	Cod.		
Rojo-Negro Vermelho-Preto	152 cm	24454		- 2

Características:
 > Pala cuadrada estampada.
 > Tratado térmico de alta resistencia y gran durabilidad.
 > Mango de madera, ligero y resistente.

Características:
 > Pá quadrada estampada.
 > Tratamento térmico para alta resistência e durabilidade.
 > Cabo de madeira leve e resistente.

PALA MOD. P35 PÁ MOD. P35



Medidas	Cod.		
110 cm	24455		2

Características:

- > Pala con hoja de aluminio.
- > Mango de madera, ligero y de tacto agradable.
- > Gran elasticidad y resistencia a las deformaciones y roturas.

Características:

- > Pá com lâmina de alumínio.
- > Cabo de madeira, leve e agradável ao toque.
- > Alta elasticidade e resistência à deformação e quebra.

RASTRILLO MOD. P36 ANCINHO JARDIM MOD. P36



Acabado Acabamento	Medidas	Cod.		
Negro Preto	250 mm	10 púas 10 dentes 24456		6
	300 mm	12 púas 12 dentes 24457		6
	350 mm	14 púas 14 dentes 24458		6
	400 mm	16 púas 16 dentes 24459		6
Verde	350 mm	14 púas 14 dentes 22719		6

Características:

- > Rastrillo metálico sin mango.
- > Fabricado en acero de alta calidad.
- > Dientes robustos para una gran durabilidad.
- > Diámetro del casquillo 30 mm.
- > Indicado para rastrillar, nivelar y trabajar la tierra.

Características:

- > Ancinho de metal sem cabo.
- > Fabricado em aço de alta qualidade.
- > Dentes robustos para uma grande durabilidade.
- > Diâmetro da manga 30 mm.
- > Adequado para rastelar, nivelar e trabalhar o solo.

ESCOBA MOD. P37 VASSOURA MOD. P37



Acabado Acabamento	Medidas	Cod.		
Verde	400 mm	24460		6

Características:

- > Escoba de jardín, sin mango.
- > 22 púas planas metálicas y lamas fijas.
- > Diámetro del casquillo 30 mm.
- > Para recoger hojas y rastrojos del césped sin dañarlo.

Características:

- > Vassoura de jardim, sem cabo.
- > 22 dentes de metal planos e lâminas fixas.
- > Diâmetro do casquilho 30 mm.
- > Para recolher folhas e restolho do relvado sem o danificar.

ESCOBA MOD. P38 VASSOURA MOD. P38



Acabado Acabamento	Medidas	Cod.		
Zincado	300 - 500 mm	24461		6

Características:

- > Escoba de jardín, sin mango.
- > 22 púas planas metálicas y lamas regulables.
- > Diámetro del casquillo 30 mm.
- > Para recoger hojas y rastrojos del césped sin dañarlo.

Características:

- > Vassoura de jardim, sem cabo.
- > 22 dentes de metal planos e lâminas ajustáveis.
- > Diâmetro do casquilho 30 mm.
- > Para recolher folhas e restolho do relvado sem o danificar.

MANGO MOD. P39 CABO MOD. P39



Medidas	Cod.		
120 cm	24462		6

Características:

- > Mango de madera de primera calidad.
- > Ligero y de tacto agradable.
- > Diámetro del mango 28 mm.
- > Recomendado para escobas y rastrillos.

Características:

- > Cabo de madeira de qualidade superior.
- > Leve e agradável ao toque.
- > Diâmetro do cabo 28 mm.
- > Recomendado para vassouras e ancinhos.

ALAMBRE MOD. P40 ARAME MOD. P40



Acabado Acabamento	Medidas	Cod.		
Verde	30 m	24463	1 ud.	10 50

Características:

- > Rollo de alambre plastificado flexible.
- > Incluye cortador metálico.
- > Indicado para guiar las plantas en su crecimiento y atarlas a los sistemas de entutorado.

Características:

- > Rolo de arame flexível revestido a plástico.
- > Inclui cortador metálico.
- > Adequado para orientar as plantas no seu crescimento e amarrá-las a sistemas de armação.

TERMÓMETRO MOD. P41 TERMÓMETRO MOD. P41



Medidas	Cod.		
140 x 30 mm	24464	1 ud.	10 120

Características:

- > Termómetro analógico con base de madera.
- > Alta precisión y fácil lectura.
- > Incorpora ojal para su instalación en pared.
- > Rango de medición de -20 °C hasta + 50 °C.

Características:

- > Termómetro analógico com base em madeira.
- > Alta precisão e fácil de ler.
- > Inclui ilhós para instalação na parede.
- > Faixa de medição de -20 °C a + 50 °C.

TERMÓMETRO MOD. P42 TERMÓMETRO MOD. P42



Acabado Acabamento	Medidas	Cod.		
Blanco Branco	190 x 50 mm	24465	1 ud.	10 120

Características:

- > Termómetro analógico con base de plástico.
- > Alta precisión y fácil lectura.
- > Incorpora ojal para su instalación en pared.
- > Rango de medición de -20 °C hasta + 50 °C.

Características:

- > Termómetro analógico com base de plástico.
- > Alta precisão e fácil de ler.
- > Inclui ilhós para instalação na parede.
- > Faixa de medição de -20 °C a + 50 °C.

TERMÓMETRO MOD. P43 TERMÓMETRO MOD. P43



Acabado Acabamento	Medidas	Cod.		
Blanco Branco	300 x 65 mm	24466	1 ud.	10 120

Características:

- > Termómetro analógico con base de plástico.
- > Tamaño grande para una fácil lectura.
- > Incorpora ojal para su instalación en pared.
- > Rango de medición de -20 °C hasta + 50 °C.

Características:

- > Termómetro analógico com base de plástico.
- > Tamanho grande para uma leitura fácil.
- > Inclui ilhós para instalação na parede.
- > Faixa de medição de -20 °C a + 50 °C.

MALLA OCULTACIÓN MOD. 2310 REDE OCULTAÇÃO MOD. 2310

POLIETILENO
POLYETHYLENE
POLYÉTHYLÈNE



Acabado Acabamento	Medidas	Cod.		
Verde oscuro Verde escuro	1 x 5 m	90 gr	23609	1
Verde oscuro Verde escuro	1,5 x 10 m	90 gr	23610	1
Marrón Castanho	1 x 10 m	90 gr	23611	1

Características:

- > Malla de ocultación de 90gr/m².
- > Polietileno de alta densidad.
- > Resistente a los rayos UVA.
- > Diseñada para reducir los efectos de los rayos solares y sombrear zonas exteriores como, cultivos, jardines, terrazas etc.
- > Indicada para su colocación en vallas o alambradas.

Características:

- > Malha de ocultação de 90gr/m².
- > Polietileno de alta densidade.
- > Resistente aos raios UVA.
- > Concebida para reduzir os efeitos dos raios solares e para sombrear áreas ao ar livre, tais como culturas, jardins, terraços, etc.
- > Adequada para uso em vedações ou cercas de arame.

MALLA METÁLICA PLASTIFICADA MOD. 2320 MALHA METÁLICA PLASTIFICADA MOD. 2320

ACERO
AÇO - ACIER
STEEL



Acabado Acabamento	Medidas	Cod.		
Verde	1 x 5 m	13 x 0,9 mm	23612	1

Características:

- > Malla metálica plastificada cuadrada.
- > Indicada para aplicaciones avícolas y agrícolas.
- > Construcción de cercados, jaulas, huertos, etc.
- > Como barrera de protección para impedir el acceso de roedores a huertos y plantas.

Características:

- > Malha quadrada de metal revestida de plástico.
- > Adequada para aplicações de capoeira e agrícolas.
- > Construção de vedações, gaiolas, hortas, etc.
- > Como barreira de proteção para impedir o acesso de roedores a pomares e plantas.

MALLA METÁLICA GALVANIZADA MOD. 2321 MALHA GALVANIZADA METÁLICA MOD. 2321

ACERO
AÇO - ACIER
STEEL



Acabado Acabamento	Medidas	Cod.		
Galvanizado	1 x 5 m	23613	1	1

Características:

- > Malla metálica galvanizada cuadrada.
- > Indicada para aplicaciones avícolas y agrícolas.
- > Construcción de cercados, jaulas, huertos, etc.
- > Como barrera de protección para impedir el acceso de roedores a huertos y plantas.

Características:

- > Malha de arame galvanizado quadrado.
- > Adequada para aplicações de capoeira e agrícolas.
- > Construção de vedações, gaiolas, hortas, etc.
- > Como barreira de proteção para impedir o acesso de roedores a pomares e plantas.

PLAFÓN MOD. 1 PLAFON MOD. 1



Acabado Acabamento	Medidas	Cod.		
Blanco Branco	240 x 125 mm	8084		1
Negro Preto	240 x 125 mm	8089		1

Características:

- > Plafón de pared y techo en aluminio.
- > Índice de protección IP44.
- > Indicado para uso exterior.
- > Uso con bombillas E27, no incluidas.
- > Potencia máxima 100 W.
- > Forma redonda con refuerzos.

Características:

- > Candeeiro de parede e de tecto em alumínio.
- > Grau de protecção IP44.
- > Adequado para utilização no exterior.
- > Utilizar com lâmpadas E27, não incluídas.
- > Potência máxima de 100 W.
- > Forma redonda com reforços.

PLAFÓN MOD. 2 PLAFON MOD. 2



Acabado Acabamento	Medidas	Cod.		
Blanco Branco	240 x 125 mm	8085		1
Negro Preto	240 x 125 mm	8090		1

Características:

- > Plafón de pared y techo en aluminio.
- > Índice de protección IP44.
- > Indicado para uso exterior.
- > Uso con bombillas E27, no incluidas.
- > Potencia máxima 100 W.
- > Forma redonda.

Características:

- > Candeeiro de parede e de tecto em alumínio.
- > Grau de protecção IP44.
- > Adequado para utilização no exterior.
- > Utilizar com lâmpadas E27, não incluídas.
- > Potência máxima 100 W.
- > Forma redonda.

PLAFÓN MOD. 3 PLAFON MOD. 3



Acabado Acabamento	Medidas	Cod.		
Blanco Branco	280 x 160 x 130 mm	8086		1
Negro Preto	280 x 160 x 130 mm	8091		1

Características:

- > Plafón de pared en aluminio.
- > Índice de protección IP44.
- > Indicado para uso exterior.
- > Uso con bombillas E27, no incluidas.
- > Potencia máxima 100 W.
- > Forma ovalada con refuerzos.

Características:

- > Candeeiro de parede em alumínio.
- > Grau de protecção IP44.
- > Adequado para utilização no exterior.
- > Utilizar com lâmpadas E27, não incluídas.
- > Potência máxima 100 W.
- > Forma oval com reforços.



JARDINERÍA
JARDIM

PLAFÓN MOD. 4 PLAFON MOD. 4



Acabado Acabamento	Medidas	Cod.		
Blanco Branco	280 x 160 x 130 mm	8087		1
Negro Preto	280 x 160 x 130 mm	8092		1

Características:

- > Plafón de pared en aluminio.
- > Índice de protección IP44.
- > Indicado para uso exterior.
- > Uso con bombillas E27, no incluidas.
- > Potencia máxima 100 W.
- > Forma ovalada.

Características:

- > Candeeiro de parede em alumínio.
- > Grau de protecção IP44.
- > Adequado para utilização no exterior.
- > Utilizar com lâmpadas E27, não incluídas.
- > Potência máxima 100 W.
- > Forma oval.

PLAFÓN MOD. 5 PLAFON MOD. 5



Acabado Acabamento	Medidas	Cod.		
Blanco Branco	440 x 250 x 120 mm	8088		1
Negro Preto	440 x 250 x 120 mm	8093		1

Características:

- > Plafón de pared en aluminio.
- > Índice de protección IP44.
- > Indicado para uso exterior.
- > Uso con bombillas E27, no incluidas.
- > Potencia máxima 100 W.
- > Aplique de exterior.

Características:

- > Candeeiro de parede em alumínio.
- > Grau de protecção IP44.
- > Adequado para utilização no exterior.
- > Utilizar com lâmpadas E27, não incluídas.
- > Potência máxima 100 W.
- > Candeeiro de parede para exterior.



JARDINERÍA
JARDIM

ADAPTADOR + REDUCTOR MOD. R01 ADAPTADOR TORNEIRA + REDUTOR MOD. R01

ABS



Acabado Acabamento	Medidas	Cod.		
Verde pistacho Verde pistache	1/2" - 3/4"	24328	1 ud.	10 50
	3/4" - 1"	24329	1 ud.	10 50

Características:

- > Adaptador y reductor para unión de grifo y manguera.
- > Fabricado en plástico ABS de alta calidad.
- > Rápida y fácil conexión de mangueras de agua.

Características:

- > Adaptador e reductor para ligação de torneira e mangueira.
- > Feito em plástico ABS de alta qualidade.
- > Ligação rápida e fácil das mangueiras de água.

ADAPTADOR GRIFO MOD. R02 ADAPTADOR TORNEIRA MOD. R02

ABS



Acabado Acabamento	Medidas	Cod.		
Verde pistacho Verde pistache	1/2"	24332	1 ud.	10 50
	3/4"	24333	1 ud.	10 50
	1"	24334	1 ud.	10 50

Características:

- > Adaptador con rosca para unión de grifo y manguera.
- > Fabricado en plástico ABS de alta calidad.
- > Rápida y fácil conexión de mangueras de agua.

Características:

- > Adaptador roscado para ligação de torneira e mangueira.
- > Feito em plástico ABS de alta qualidade.
- > Ligação rápida e fácil das mangueiras de água.

ADAPTADOR MACHO MOD. R03 ADAPTADOR MACHO MOD. R03

ABS



Acabado Acabamento	Medidas	Cod.		
Gris Cinzento	3/4"	24340	1 ud.	10 50

Características:

- > Adaptador macho con rosca para unión de grifo y manguera.
- > Fabricado en plástico ABS de alta calidad.
- > Rápida y fácil conexión de mangueras de agua.

Características:

- > Adaptador macho roscado para ligação de torneira e mangueira.
- > Feito em plástico ABS de alta qualidade.
- > Ligação rápida e fácil das mangueiras de água.

ADAPTADOR GRIFO MOD. R04 ADAPTADOR TORNEIRA MOD. R04

ABS



Acabado Acabamento	Cod.		
Verde pistacho Verde pistache	24343	1 ud.	10 50

Características:

- > Adaptador de manguera para uso universal.
- > Fabricado en plástico ABS.
- > Tornillo de mariposa de acero inoxidable.
- > Adecuado para la mayoría de los grifos y fácil de instalar.

Características:

- > Adaptador de mangueira para uso universal.
- > Feito em plástico ABS.
- > Parafuso borboleta de aço inoxidável.
- > Adequado para a maioria das torneiras e fácil de instalar.

CONECTOR VÁLVULA 2 VÍAS MOD. R05 ADAPTADOR TORNEIRA 2 VÁLVULAS MOD. R05

ABS



Acabado Acabamento	Cod.		
Verde pistacho Verde pistache	24345	1 ud.	10 50

Características:

- > Conector con válvula de 2 vías regulable.
- > Fabricado en plástico ABS.
- > Convierte un solo grifo en dos conectores separados.
- > 2 interruptores para controlar la salida de agua individualmente.

Características:

- > Conector de válvula de 2 vias ajustável.
- > Feito em plástico ABS.
- > Torna um a única torneira em dois conectores separados.
- > 2 interruptores para controlar a saída de água individualmente.

CONECTOR VÁLVULA 4 VÍAS MOD. R06 ADAPTADOR TORNEIRA 4 VÁLVULAS MOD. R06

ABS



Acabado Acabamento	Medidas	Cod.			
Verde pistacho Verde pistache	1" - 3/4"	24347	1 ud.	10	50

Características:

- > Conector con válvula de 4 vías regulable.
- > Fabricado en plástico ABS de alta calidad.
- > Convierte un solo grifo en 4 conectores separados.
- > 4 interruptores para controlar la salida de agua individualmente.

Características:

- > Conector de válvula de 4 vías ajustável.
- > Feito em plástico ABS.
- > Torna uma única torneira em 4 conectores separados.
- > 4 interruptores para controlar a saída de água individualmente.

DERIVACIÓN TRIPLE MOD. R07 DERIVAÇÃO TRIPLA MANGUEIRA MOD. R07

ABS



Acabado Acabamento	Cod.			
Verde pistacho Verde pistache	24348	1 ud.	10	50

Características:

- > Derivación triple de mangueras.
- > Fabricado en plástico ABS.
- > Para conectores rápidos de las mangueras.
- > Divide un flujo de agua en dos direcciones diferentes.

Características:

- > Derivação tripla mangueira.
- > Feito em plástico ABS.
- > Para ligações rápidas em mangueiras.
- > Divide um fluxo de água em duas direções diferentes.

EMPALME RÁPIDO MANGUERA MOD. R08 ADAPTADOR MANGUEIRA MOD. R08

ABS



Acabado Acabamento	Medidas	Cod.			
Verde pistacho Verde pistache	1/2"	24351	1 ud.	10	50
	3/4"	24352	1 ud.	10	50

Características:

- > Empalme rápido de manguera.
- > Fabricado en plástico ABS.
- > Sistema de clic práctico y rápido.

Características:

- > Acoplamento rápido da mangueira.
- > Feito em plástico ABS.
- > Sistema de clique práctico e rápido.

EMPALME RÁPIDO MANGUERA MOD. R09 STOP ADAPTADOR MANGUEIRA MOD. R09 STOP

ABS



Acabado Acabamento	Medidas	Cod.			
Verde pistacho Verde pistache	1/2"	24357	1 ud.	10	50
	3/4"	24358	1 ud.	10	50

Características:

- > Empalme rápido de manguera.
- > Fabricado en plástico ABS.
- > Sistema de clic práctico y rápido.
- > Con función Stop.

Características:

- > Acoplamento rápido da mangueira.
- > Feito em plástico ABS.
- > Sistema de cliqu e práctico e rápido.
- > Com função Stop.

MANGUITO CONEXIÓN RÁPIDA MOD. R10 UNIÃO RÁPIDA MANGUEIRA MOD. R10

ABS



Acabado Acabamento	Cod.			
Verde pistacho Verde pistache	24363	1 ud.	10	50

Características:

- > Manguito de conexión rápida.
- > Fabricado en ABS.
- > Para unir 2 mangueras equipadas con conectores hembra.

Características:

- > Acoplamento de ligação rápida.
- > Feito em ABS.
- > Para unir 2 mangueiras equipadas com conectores fêmea.

REPARADOR MANGUERA MOD. R11 REPARADOR MANGUEIRA MOD. R11

ABS



Acabado Acabamento	Medidas	Cod.		
Verde pistacho Verde pistache	1/2"	24366	1 ud.	10 50
	3/4"	24367	1 ud.	10 50

Características:

- > Reparador de manguera.
- > Fabricado en ABS.
- > Para para conectar dos mangueras de jardín.

Características:

- > Reparação de mangueiras.
- > Feito em ABS.
- > Para ligar duas mangueiras de jardim.

LANZA RIEGO REGULABLE MOD. R12 AGULHETA REGULÁVEL MOD. R12

ABS



Acabado Acabamento	Medidas	Cod.		
Verde pistacho-Negro Verde pistache-Preto	120 mm	24372	1 ud.	10 50

Características:

- > Lanza de riego regulable.
- > Fabricado en ABS.
- > Gran caudal de agua.
- > Recomendado para grandes distancias.

Características:

- > Bocal de irrigação ajustável.
- > Feito em ABS.
- > Alto fluxo de água.
- > Recomendado para longas distâncias.

KIT CONECTORES MOD. R27 KIT ADAPTADORES MOD. R27

ABS



Acabado Acabamento	Medidas	Cod.		
Verde pistacho Verde pistache	1/2"	24389	1 ud.	10 50

Características:

- > Kit de riego fabricado en ABS.
- > 1 empalme de 1/2".
- > 1 adaptador reductor de 1/2".

Características:

- > Kit de rega feito em ABS.
- > 1 acoplamento de 1/2".
- > 1 adaptador reductor de 1/2".

KIT CONECTORES MOD. R28 KIT ADAPTADORES MOD. R28

ABS



Acabado Acabamento	Medidas	Cod.		
Verde pistacho Verde pistache	1/2"	24390	1 ud.	10 50

Características:

- > Kit de riego fabricado en ABS.
- > 2 empalmes de 1/2".
- > 1 manguito de conexión.

Características:

- > Kit de rega feito em ABS.
- > 2 acoplamento de 1/2".
- > 1 manga de ligação.

KIT CONECTORES MOD. R29 KIT ADAPTADORES MOD. R29

ABS



Acabado Acabamento	Medidas	Cod.		
Verde pistacho Verde pistache	3/4"	24391	1 ud.	10 50

Características:

- > Kit de riego fabricado en ABS.
- > 1 empalme de 3/4".
- > 1 adaptador reductor de 3/4".

Características:

- > Kit de rega feito em ABS.
- > 1 acoplamento de 3/4".
- > 1 adaptador reductor de 3/4".

KIT CONECTORES MOD. R30 KIT ADAPTADORES MOD. R30

ABS



Acabado	Medidas	Cod.		
Acabamento				
Verde pistacho Verde pistache	3/4"	24392	1 ud.	10 50

Características:
 > Kit de riego fabricado en ABS.
 > 2 empalmes de 3/4".
 > 1 manguito de conexión.

Características:
 > Kit de rega feito em ABS.
 > 2 acoplamento de 3/4".
 > 1 manga de ligação.

KIT RIEGO MOD. R31 KIT REGA MOD. R31

ABS

STOP



Acabado	Medidas	Cod.		
Acabamento				
Verde pistacho-Negro Verde pistache-Preto	1/2"	24393	1 ud.	10 50

Características:
 > Kit de riego fabricado en ABS.
 > 1 lanza de riego.
 > 1 empalme rápido de 1/2" con función Stop.

Características:
 > Kit rega fabricado em ABS.
 > 1 agulheta.
 > 1 adaptador mangueira rapido 1/2" com função STOP.

KIT RIEGO MOD. R32 KIT REGA MOD. R32

ABS

STOP



Acabado	Medidas	Cod.		
Acabamento				
Verde pistacho-Negro Verde pistache-Preto	3/4"	24394	1 ud.	10 50

Características:
 > Kit de riego fabricado en ABS.
 > 1 lanza de riego.
 > 1 empalme rápido de 3/4" con función Stop.

Características:
 > Kit rega fabricado em ABS.
 > 1 agulheta.
 > 1 adaptador mangueira rapido 3/4" com função STOP.

KIT RIEGO MOD. R33 KIT REGA MOD. R33

ABS

STOP



Acabado	Cod.		
Acabamento			
Verde pistacho-Negro Verde pistache-Preto	24395	1 ud.	10

Características:
 > Kit de riego fabricado en ABS.
 > 1 lanza de riego.
 > 1 adaptador+reductor 1/2"-3/4".
 > 2 empalmes rápidos de manguera de 1/2" y 3/4" con función Stop.

Características:
 > Kit rega fabricado em ABS.
 > 1 agulheta.
 > 1 adaptador + reductor 1/2"- 3/4".
 > 2 adaptadores mangueira rápido 1/2" y 3/4" com função STOP.

JUNTAS GOMA MOD. R13 JUNTAS DE BORRACHA MOD. R13

GOMA
BORRACHA
RUBBER
CAOUTCHOUC



Acabado	Medidas	Cod.		
Acabamento				
Negro Preto	Ø30 x 3 mm	24375	18 ud.	10 50

Características:
 > Juntas de goma.
 > 6 gomas de 1/2".
 > 6 gomas de 3/4".
 > 6 gomas de 1".

Características:
 > Selos de borracha.
 > 6 borrachas de 6 x 1/2".
 > 6 borrachas de 3/4".
 > 6 borrachas de 1".

PISTOLA RIEGO MOD. R22 PISTOLA REGA MOD. R22

ABS



Acabado	Medidas	Cod.		
Acabamento				
Verde pistacho-Negro Verde pistache-Preto	170 mm	24384	1 ud.	5 20

Características:

- > Pistola de riego regulable.
- > Fabricada en ABS.
- > Palanca de bloqueo.
- > Caudal regulable.
- > Diseño ergonómico.

Características:

- > Pistola de rega ajustável.
- > Feito em plástico ABS.
- > Alavanca de bloqueio.
- > Taxa de fluxo ajustável.
- > Desenho ergonómico.

PISTOLA RIEGO MOD. R23 PISTOLA REGA MOD. R23



Acabado	Medidas	Cod.		
Acabamento				
Pulido Polido	140 mm	24385	1 ud.	5 20

Características:

- > Pistola de riego metálica.
- > Palanca de bloqueo.
- > Recomendada para trabajos de jardinería.

Características:

- > Pistola de rega metálica.
- > Alavanca de bloqueio.
- > Recomendada para trabalhos de jardinagem.

PISTOLA RIEGO MOD. R24 PISTOLA REGA MOD. R24



Acabado	Medidas	Cod.		
Acabamento				
Verde pistacho-Negro Verde pistache-Preto	180 mm	24386	1 ud.	5 20

Características:

- > Pistola de riego con 7 funciones.
- > Cabeza y cuerpo metálico.
- > Mango ergonómico recubierto de PVC.

Características:

- > Pistola de rega com 7 funções.
- > Cabeça e corpo em metal.
- > Cabo ergonómico revestido de PVC.

PISTOLA RIEGO MOD. R25 PISTOLA REGA MOD. R25



Acabado	Medidas	Cod.		
Acabamento				
Verde pistacho-Negro Verde pistache-Preto	150 mm	24387	1 ud.	5 20

Características:

- > Pistola de riego regulable con cabeza de latón.
- > Cuerpo metálico recubierto de PVC.
- > Palanca de bloqueo.
- > Caudal regulable.
- > Diseño ergonómico.

Características:

- > Pistola de rega ajustável com cabeça de latão.
- > Corpo metálico revestido de PVC.
- > Alavanca de bloqueio.
- > Taxa de fluxo ajustável.
- > Desenho ergonómico.

PISTOLA RIEGO MOD. R26 PISTOLA REGA MOD. R26

ABS



Acabado	Medidas	Cod.		
Acabamento				
Verde pistacho-Negro Verde pistache-Preto	150 mm	24388	1 ud.	5 20

- Características:**
- > Pistola de riego regulable.
 - > Fabricada en ABS de alta calidad.
 - > Palanca de bloqueo.
 - > Caudal regulable.
 - > Diseño ergonómico.

- Características:**
- > Pistola de rega ajustável com cabeça de latão.
 - > Base feita em ABS de alta qualidade.
 - > Alavanca de bloqueio.
 - > Taxa de fluxo ajustável.
 - > Desenho ergonómico.

KIT RIEGO MOD. R34 KIT REGA MOD. R34

ABS



Acabado	Cod.		
Acabamento			
Verde pistacho-Negro Verde pistache-Preto	24396	1 ud.	- 6

- Características:**
- > Kit de riego fabricado en ABS.
 - > 1 pistola de riego.
 - > 1 adaptador+reductor 1/2"-3/4".
 - > 2 empalmes rápidos de manguera de 1/2" y 3/4".
 - > Con función Stop.

- Características:**
- > Kit rega fabricado em ABS.
 - > 1 pistola de rega.
 - > 1 adaptador + reductor 1/2"-3/4".
 - > 2 adaptadores mangueira rápido 1/2" y 3/4".
 - > Com função STOP.

KIT RIEGO MOD. R35 KIT REGA MOD. R35

ABS



Acabado	Cod.		
Acabamento			
Verde pistacho-Negro Verde pistache-Preto	24397	1 ud.	- 6

- Características:**
- > Kit de riego fabricado en ABS.
 - > 1 pistola de riego de latón con goma.
 - > 1 adaptador+reductor 1/2"-3/4".
 - > 2 empalmes rápidos de manguera de 1/2" y 3/4".
 - > Con función Stop.

- Características:**
- > Kit rega fabricado em ABS.
 - > 1 pistola de rega com latão e borracha.
 - > 1 adaptador+reductor 1/2"-3/4".
 - > 2 adaptadores mangueira rápido 1/2" y 3/4".
 - > Com função STOP.

KIT RIEGO MOD. R36 KIT REGA MOD. R36

ABS



Acabado	Cod.		
Acabamento			
Verde pistacho-Negro Verde pistache-Preto	24398	1 ud.	- 6

- Características:**
- > Kit de riego fabricado en ABS.
 - > 1 pistola de riego de 7 funciones.
 - > 1 adaptador+reductor 1/2"-3/4".
 - > 2 empalmes rápidos de manguera de 1/2" y 3/4".
 - > Con función Stop.

- Características:**
- > Kit rega fabricado em ABS.
 - > 1 pistola de rega com 7 funções.
 - > 1 adaptador + reductor 1/2"-3/4".
 - > 2 adaptadores mangueira rápido 1/2" y 3/4".
 - > Com função STOP.

ADAPTADOR + REDUCTOR MOD. R01 PLUS ADAPTADOR TORNEIRA + REDUTOR MOD. R01 PLUS

ABS



Acabado Acabamento	Medidas	Cod.			
Naranja-Gris Laranja-Cinza	1/2" - 3/4"	24330		40	160
		24751	1 ud.	10	50
	3/4" - 1"	24331		40	160
		24752	1 ud.	10	50

Características:

- > Adaptador y reductor para unión de grifo y manguera.
- > Fabricado en plástico ABS y goma de alta calidad.
- > Resistente a las heladas y a los rayos UVA.
- > Rápida y fácil conexión de mangueras de agua.

Características:

- > Adaptador e redutor para ligação de torneira e mangueira.
- > Feito em plástico ABS de alta qualidade.
- > Resistente à geada e aos raios UV.
- > Ligação rápida e fácil das mangueiras de água.

ADAPTADOR GRIFO MOD. R02 PLUS ADAPTADOR TORNEIRA MOD. R02 PLUS

ABS



Acabado Acabamento	Medidas	Cod.			
Naranja-Gris Laranja-Cinza	1"	24336		40	160
		24754	1 ud.	10	50
	3/4"	24335		40	160
		24753	1 ud.	10	50

Características:

- > Adaptador con rosca para unión de grifo y manguera.
- > Fabricado en plástico ABS y goma de alta calidad.
- > Resistente a las heladas y a los rayos UVA.
- > Rápida y fácil conexión de mangueras de agua.

Características:

- > Adaptador roscado para ligação de torneira e mangueira.
- > Feito em plástico ABS e borracha de alta qualidade.
- > Resistente a geadas e raios UVA.
- > Ligação rápida e fácil das mangueiras de água.

ADAPTADOR MACHO MOD. R03 PLUS ADAPTADOR MACHO MOD. R03 PLUS

ABS



Acabado Acabamento	Medidas	Cod.			
Gris Cinzento	3/4"	24341		100	400
		24755	1 ud.	10	50

Características:

- > Adaptador macho con rosca para unión de grifo y manguera.
- > Fabricado en plástico ABS y goma de alta calidad.
- > Resistente a las heladas y a los rayos UVA.
- > Rápida y fácil conexión de mangueras de agua.

Características:

- > Adaptador macho roscado para ligação de torneira e mangueira.
- > Feito em plástico ABS de alta qualidade.
- > Resistente à geada e aos raios UV.
- > Ligação rápida e fácil das mangueiras de água.

ADAPTADOR GRIFO MOD. R04 PLUS ADAPTADOR TORNEIRA MOD. R04 PLUS

ABS



Acabado Acabamento	Cod.			
Naranja-Gris Laranja-Cinza	24344		16	64
	24756	1 ud.	10	50

Características:

- > Adaptador de manguera para uso universal.
- > Fabricado en plástico ABS y goma de alta calidad.
- > Tornillo de mariposa, de acero inoxidable.
- > Adecuado para la mayoría de los grifos y fácil de instalar.

Características:

- > Adaptador de mangueira para uso universal.
- > Feito em plástico ABS e borracha de alta qualidade.
- > Parafuso borboleta, aço inoxidável.
- > Adequado para a maioria das torneiras e fácil de instalar.

CONECTOR VÁLVULA 2 VÍAS MOD. R05 PLUS ADAPTADOR TORNEIRA 2 VÁLVULAS MOD. R05 PLUS

ABS



Acabado Acabamento	Medidas	Cod.			
Naranja-Gris Laranja-Cinza	1" - 3/4"	24346		16	64
		24757		1 ud.	4

- Características:**
- > Conector con válvula de 2 vías regulable.
 - > Fabricado en plástico ABS y goma de alta calidad.
 - > Convierte un solo grifo en dos conectores separados.
 - > 2 interruptores para controlar la salida de agua individualmente.

- Características:**
- > Conector de válvula de 2 vías ajustável.
 - > Feito em plástico ABS e borracha de alta qualidade.
 - > Torna uma única torneira em dois conectores separados.
 - > 2 interruptores para controlar a saída de água individualmente.

DERIVACIÓN TRIPLE MOD. R07 PLUS DERIVAÇÃO TRIPLA MANGUEIRA MOD. R07 PLUS

ABS



Acabado Acabamento	Cod.			
Gris Cinzento	24349		40	160
	24758		1 ud.	10

- Características:**
- > Derivación triple de mangueras.
 - > Fabricado en plástico ABS de alta calidad.
 - > Para conectores rápidos de las mangueras.
 - > Divide un flujo de agua en dos direcciones diferentes.

- Características:**
- > Derivação tripla mangueira.
 - > Feito em plástico ABS e borracha de alta qualidade.
 - > Para ligações rápidas em mangueiras.
 - > Divide um fluxo de água em duas direções diferentes.

EMPALME RÁPIDO MANGUERA MOD. R08 PLUS ADAPTADOR MANGUEIRA MOD. R08 PLUS

ABS



Acabado Acabamento	Medidas	Cod.			
Naranja-Gris Laranja-Cinza	1/2"	24353		30	120
		24759		1 ud.	10
	3/4"	24354		30	120
		24760		1 ud.	10

- Características:**
- > Empalme rápido de manguera.
 - > Fabricado en plástico ABS y goma de alta calidad.
 - > Sistema de clic práctico y rápido.

- Características:**
- > Acoplamento rápido da mangueira.
 - > Feito em plástico ABS e borracha de alta qualidade.
 - > Sistema de clique prático e rápido.

EMPALME RÁPIDO MANGUERA MOD. R09 STOP PLUS ADAPTADOR MANGUEIRA MOD. R09 STOP PLUS

ABS

STOP



Acabado Acabamento	Medidas	Cod.			
Naranja-Gris Laranja-Cinza	1/2"	24359		30	120
		24761		1 ud.	10
	3/4"	24360		30	120
		24762		1 ud.	10

- Características:**
- > Empalme rápido de manguera.
 - > Fabricado en plástico ABS y goma de alta calidad.
 - > Sistema de clic práctico y rápido.
 - > Con función Stop.

- Características:**
- > Acoplamento rápido da mangueira.
 - > Feito em plástico ABS e borracha de alta qualidade.
 - > Sistema de clique prático e rápido.
 - > Com função Stop.

MANGUITO CONEXIÓN RÁPIDA MOD. R10 PLUS UNIÃO RÁPIDA MANGUEIRA MOD. R10 PLUS

ABS



Acabado Acabamento	Cod.			
Gris Cinzento	24364		80	320
	24763	1 ud.	10	50

Características:

- > Manguito de conexión rápida.
- > Fabricado en ABS y goma de alta calidad.
- > Para unir 2 mangueras equipadas con conectores hembra.

Características:

- > Acoplamento de ligação rápida.
- > Feito em ABS e borracha de alta qualidade.
- > Para unir 2 mangueiras equipadas com conectores fêmea.

REPARADOR MANGUERA MOD. R11 PLUS REPARADOR MANGUEIRA MOD. R11 PLUS

ABS



Acabado Acabamento	Medidas	Cod.			
Naranja-Gris Laranja-Cinza	1/2"	24368		30	120
		24764	1 ud.	10	50
	3/4"	24369		30	120
		24765	1 ud.	10	50

Características:

- > Reparador de manguera.
- > Fabricado en ABS y goma de alta calidad.
- > Para conectar dos mangueras de jardín.

Características:

- > Reparação de mangueiras.
- > Feito em ABS e borracha de alta qualidade.
- > Para ligar duas mangueiras de jardim.

LANZA RIEGO REGULABLE MOD. R12 PLUS AGULHETA REGULÁVEL MOD. R12 PLUS

ABS



Acabado Acabamento	Medidas	Cod.			
Naranja-Gris Laranja-Cinza	140 mm	24373		40	160
		24766	1 ud.	5	40

Características:

- > Lanza de riego regulable.
- > Fabricado en ABS y goma de alta calidad.
- > Gran caudal de agua.
- > Recomendado para grandes distancias.

Características:

- > Bocal de irrigação ajustável.
- > Feito em ABS e borracha de alta qualidade.
- > Alto fluxo de água.
- > Recomendado para longas distâncias.



JARDINERÍA
JARDIM

ADAPTADOR GRIFO MOD. R02 ADAPTADOR TORNEIRA MOD. R02



Acabado Acabamento	Medidas	Cod.		
Mate	1"	24339	1 ud.	5 50
	1/2"	24337	1 ud.	5 50
	3/4"	24338	1 ud.	5 50

Características:

- > Adaptador con rosca para unión de grifo y manguera.
- > Fabricado en latón de alta calidad.
- > Resistente a la corrosión, fuerte y duradero.
- > Rápida y fácil conexión de mangueras de agua.

Características:

- > Adaptador roscado para ligação de torneira e manguera.
- > Feito em latão de alta qualidade.
- > Resistente à corrosão, forte e durável.
- > Ligação rápida e fácil das mangueiras de água.

ADAPTADOR MACHO MOD. R03 ADAPTADOR MACHO MOD. R03



Acabado Acabamento	Medidas	Cod.		
Mate	3/4"	24342	1 ud.	5 50

Características:

- > Adaptador macho con rosca para unión de grifo y manguera.
- > Fabricado en latón de alta calidad.
- > Resistente a la corrosión, fuerte y duradero.
- > Rápida y fácil conexión de mangueras de agua.

Características:

- > Adaptador macho roscado para ligação de torneira e manguera.
- > Feito em latão de alta qualidade.
- > Resistente à corrosão, forte e durável.
- > Ligação rápida e fácil das mangueiras de água.

DERIVACIÓN TRIPLE MOD. R07 DERIVAÇÃO TRIPLA MANGUEIRA MOD. R07



Acabado Acabamento	Cod.		
Mate	24350	1 ud.	10 50

Características:

- > Derivación triple de mangueras.
- > Fabricado en latón de alta calidad.
- > Para conectores rápidos de las mangueras.
- > Divide un flujo de agua en dos direcciones diferentes.

Características:

- > Derivação tripla mangueira.
- > Feito em latão de alta qualidade.
- > Para ligações rápidas em mangueiras.
- > Divide um fluxo de água em duas direções diferentes.

EMPALME RÁPIDO MANGUERA MOD. R08 ADAPTADOR MANGUEIRA MOD. R08



Acabado Acabamento	Medidas	Cod.		
Mate	1/2"	24355	1 ud.	5 50
	3/4"	24356	1 ud.	5 50

Características:

- > Empalme rápido de manguera.
- > Fabricado en latón de alta calidad.
- > Resistente a la corrosión, fuerte y duradero.
- > Sistema de clic práctico y rápido.

Características:

- > Acoplamento rápido da mangueira.
- > Feito em latão de alta qualidade.
- > Resistente à corrosão, forte e durável.
- > Sistema de clique prático e rápido.

EMPALME RÁPIDO MANGUERA MOD. R09 STOP ADAPTADOR MANGUEIRA MOD. R09 STOP



Acabado Acabamento	Medidas	Cod.		
Mate	1/2"	24361	1 ud.	5 50
	3/4"	24362	1 ud.	5 50

- Características:**
- > Empalme rápido de manguera.
 - > Fabricado en latón de alta calidad.
 - > Resistente a la corrosión, fuerte y duradero.
 - > Sistema de clic práctico y rápido.
 - > Con función Stop.

- Características:**
- > Acoplamento rápido da mangueira.
 - > Feito em latão de alta qualidade.
 - > Resistente à corrosão, forte e durável.
 - > Sistema de clique prático e rápido.
 - > Com função Stop.

MANGUITO CONEXIÓN RÁPIDA MOD. R10 UNIÃO RÁPIDA MANGUEIRA MOD. R10



Acabado Acabamento	Cod.		
Mate	24365	1 ud.	5 50

- Características:**
- > Manguito de conexión rápida.
 - > Fabricado en latón de alta calidad.
 - > Resistente a la corrosión, fuerte y duradero.
 - > Para unir 2 mangueras equipadas con conectores hembra.

- Características:**
- > Acoplamento de ligação rápida.
 - > Feito em latão de alta qualidade.
 - > Resistente à corrosão, forte e durável.
 - > Para unir 2 mangueiras equipadas com conectores fêmea.

REPARADOR MANGUERA MOD. R11 REPARADOR MANGUEIRA MOD. R11



Acabado Acabamento	Medidas	Cod.		
Mate	1/2"	24370	1 ud.	5 50
	3/4"	24371	1 ud.	5 50

- Características:**
- > Reparador de manguera.
 - > Fabricado en latón de alta calidad.
 - > Resistente a la corrosión, fuerte y duradero.
 - > Para conectar dos mangueras de jardín.

- Características:**
- > Reparação de mangueiras.
 - > Feito em latão de alta qualidade.
 - > Resistente à corrosão, forte e durável.
 - > Para ligar duas mangueiras de jardim.

LANZA RIEGO REGULABLE MOD. R12 AGULHETA REGULÁVEL MOD. R12



Acabado Acabamento	Medidas	Cod.		
Mate	100 mm	24374	1 ud.	5 50

- Características:**
- > Lanza de riego regulable.
 - > Fabricado en latón de alta calidad.
 - > Gran caudal de agua.
 - > Recomendado para grandes distancias.

- Características:**
- > Bocal de irrigação ajustável.
 - > Feito em latão de alta qualidade.
 - > Alto fluxo de água.
 - > Recomendado para longas distâncias.

ASPERSOR ROTATIVO MOD. R14 ASPERSOR ROTATIVO MOD. R14

ABS



Acabado	Medidas	Cod.		
Acabamento				
Verde pistacho-Negro Verde pistache-Preto	Ø150 x 110 mm	24376	1 ud.	- 10

Características:

- > Aspersor rotativo con 2 brazos giratorios.
- > Fabricado en ABS de alta calidad.
- > Con conector rápido.
- > Superficie de riego 34 m².

Características:

- > Aspersor rotativo com 2 braços rotatórios.
- > Base feita em ABS de alta qualidade.
- > Com ligação rápida.
- > Área de irrigação 34 m².

Presión (atm)	Superficie (m²)	Radio (m)
Pressão (atm)	Superfície (m²)	Raio (m)
2	21	2,6
3	30	3,1
4	34,2	3,3

ASPERSOR ROTATIVO MOD. R15 ASPERSOR ROTATIVO MOD. R15

ABS



Acabado	Medidas	Cod.		
Acabamento				
Verde pistacho-Negro Verde pistache-Preto	Ø200 x 100 mm	24377	1 ud.	- 10

Características:

- > Aspersor rotativo con 3 brazos giratorios.
- > Fabricado en ABS de alta calidad.
- > Con conector rápido.
- > Superficie de riego 63,5 m².

Características:

- > Aspersor rotativo com 3 braços rotatórios.
- > Base feita em ABS de alta qualidade.
- > Com ligação rápida.
- > Área de irrigação 63,5 m².

Presión (atm)	Superficie (m²)	Radio (m)
Pressão (atm)	Superfície (m²)	Raio (m)
2	45	3,8
3	55	4,2
4	63,5	4,5

ASPERSOR ROTATIVO MOD. R16 ASPERSOR ROTATIVO MOD. R16

ABS



Acabado	Medidas	Cod.		
Acabamento				
Verde pistacho-Negro Verde pistache-Preto	Ø200 x 230 mm	24378	1 ud.	- 10

Características:

- > Aspersor rotativo con 3 brazos giratorios.
- > Fabricado en ABS de alta calidad.
- > Con conector rápido.
- > Superficie de riego 78,5 m².

Características:

- > Aspersor rotativo com 3 braços rotatórios.
- > Base feita em ABS de alta qualidade.
- > Com ligação rápida.
- > Área de irrigação 78,5 m².

Presión (atm)	Superficie (m²)	Radio (m)
Pressão (atm)	Superfície (m²)	Raio (m)
2	55	4,2
3	63	4,5
4	78,5	5,0

ASPERSOR SECTORIAL MOD. R17 ASPERSOR SECTORIAL MOD. R17

ABS



Acabado	Medidas	Cod.		
Acabamento				
Verde pistacho-Negro Verde pistache-Preto	190 x 240 mm	24379	1 ud.	- 10

Características:

- > Aspersor sectorial con base patín fabricado en ABS.
- > Fabricado en ABS de alta calidad.
- > Con conector rápido.
- > Superficie de riego 243 m².

Características:

- > Aspersor setorial com base patim feito em ABS.
- > Base feita em ABS de alta qualidade.
- > Com ligação rápida.
- > Área de irrigação 243 m².

Presión (atm)	Superficie (m²)	Radio (m)
Pressão (atm)	Superfície (m²)	Raio (m)
2	211	8,2
3	226	8,5
4	243	8,8

ASPERSOR SECTORIAL MOD. R18 ASPERSOR SECTORIAL MOD. R18

ABS



Acabado	Medidas	Cod.		
Acabamento				
Verde pistacho-Negro Verde pistache-Preto	300 mm	24380	1 ud.	- 10

Características:

- > Aspersor sectorial con cabeza fabricada en ABS y pincho metálico.
- > Con conector rápido.
- > Rotación de 360°.
- > Superficie de riego 243 m².

Características:

- > Aspersor setorial com cabeça feita em ABS e espigão metálico.
- > Com ligação rápida.
- > Rotação de 360°.
- > Área de irrigação 243 m².

Presión (atm)	Superficie (m²)	Radio (m)
Pressão (atm)	Superfície (m²)	Raio (m)
2	211	8,2
3	226	8,5
4	243	8,8

ASPERSOR SECTORIAL MOD. R19 ASPERSOR SECTORIAL MOD. R19



Acabado	Medidas	Cod.		
Acabamento				
Martelé Martelado	280 mm	24381	1 ud.	5 20

Características:

- > Aspersor sectorial con cabeza fabricada en latón y acero inoxidable.
- > Pincho metálico.
- > Con conector rápido.
- > Rotación de 360°.
- > Superficie de riego 95 m².

Características:

- > Aspersor setorial com cabeça feita em latão e aço inoxidável.
- > Estaca metálico.
- > Com ligação rápida.
- > Rotação de 360°.
- > Área de irrigação 95 m².

Presión (atm)	Superficie (m²)	Radio (m)
Pressão (atm)	Superfície (m²)	Raio (m)
2	82	5,1
3	88	5,3
4	95	5,5

ASPERSOR OSCILANTE MOD. R21 ASPERSOR OSCILANTE MOD. R21

ABS



Acabado	Medidas	Cod.		
Acabamento				
Verde pistacho-Negro Verde pistache-Preto	400 x 145 mm	24383	1 ud.	- 4

Características:

- > Aspersor con brazo oscilante de metal.
- > Base fabricada en ABS de alta calidad.
- > Con conector rápido.
- > Superficie de riego 176 m².

Características:

- > Aspersor com braço oscilante de metal.
- > Base feita em ABS de alta qualidade.
- > Com ligação rápida.
- > Área de irrigação 176 m².

Presión (atm)	Superficie (m²)
Pressão (atm)	Superfície (m²)
2	154
3	165
4	176

CEPILLO LAVADO MOD. R37 ESCOVA LAVAGEM MOD. R37

ABS



Acabado	Medidas	Cod.		
Acabamento				
Verde pistacho Verde pistache	150 mm	24399		- 6

Características:

- > Cepillo de lavado con cerdas suaves.
- > Fabricado en ABS de alta calidad.
- > Permite la limpieza de superficies delicadas y superficies de difícil acceso.

Características:

- > Escova de lavagem com cerdas macias.
- > Feita em ABS de alta qualidade.
- > Permite a limpeza de superfícies delicadas e de superfícies de difícil acesso.

DUCHA JARDÍN MOD. R38 DUCHE JARDIM MOD. R38



Acabado Acabamento	Medidas	Cod.		
Verde pistacho Verde pistache	2,35 m	24400		1 6

- Características:**
- > Ducha de jardín regulable de 1,35m a 2,35m.
 - > Fabricada en aluminio y ABS.
 - > Cabezal rociador con pantalla de aluminio.
 - > Válvula de cierre con regulador de agua ajustable.

- Características:**
- > Chuveiro de jardim ajustável de 1,35m a 2,35m.
 - > Feito em alumínio e ABS.
 - > Cabeça de pulverização com placa de alumínio.
 - > Válvula de corte com regulador de água ajustável.

PLUVIÓMETRO MOD. R45 PLUVIÓMETRO MOD. R45



Acabado Acabamento	Medidas	Cod.		
Verde	240 mm	24408		1 ud. - 10

- Características:**
- > Pluviómetro graduado de 40 mm.
 - > Incluye piqueta de colocación.
 - > 1 mm de agua equivale a 1 litro.

- Características:**
- > Pluviómetro graduado de 40 mm.
 - > Inclui espigão de instalação.
 - > 1 mm de água equivale a 1 litro.

GRIFO MOD. 2245 TORNEIRA JARDIM MOD. 2245



Acabado Acabamento	Medidas	Cod.		
Níquelado Níquel	1/2" - 3/4"	6930		1 ud. 6 36

- Características:**
- > Grifo de latón de alta calidad.
 - > Entrada de 1/2" y adaptador de 3/4".
 - > Palanca recubierta en plástico para un mejor agarre.
 - > Resistente a la intemperie, altas temperaturas y heladas.

- Características:**
- > Torneira de latão de alta qualidade.
 - > Entrada de 1/2" e adaptador de 3/4".
 - > Alavanca revestida de plástico para uma melhor aderência.
 - > Resistente às intempéries, temperaturas elevadas e geadas.

PROGRAMADOR RIEGO MOD. R42 PROGRAMADOR REGA MANUAL MOD. R42



Acabado Acabamento	Medidas	Cod.		
Verde pistacho-Negro Verde pistache-Preto	Ø60 x 80 mm	24405		1 ud. 1 1

- Características:**
- > Programador de riego manual.
 - > Tiempo de riego de hasta 2 horas.
 - > Con filtro para proteger la manguera.
 - > Adaptador de grifo ajustable a roscas de grifo de 19 mm.

- Características:**
- > Temporizador de rega manual.
 - > Tempo de rega até 2 horas.
 - > Com filtro para proteger a mangueira.
 - > Adaptador de torneira ajustável para roscas de torneira de 19 mm.

ADAPTADOR GRIFO UNIVERSAL MOD. 2075 CONECTOR TORNEIRA UNIVERSAL MOD. 2075

ABS



Cod.			
24061	1 ud.	10	50

Características:

- > Adaptador para grifo doméstico universal.
- > Convierte una toma de agua doméstica en un enchufe rápido.
- > Con protector de goma.

Características:

- > Adaptador para torneira doméstica universal.
- > Torna uma tomada de água doméstica numa tomada rápida.
- > Com protetor de borracha.

EMPALME RÁPIDO MANGUERA MOD. R41 ADAPTADOR MANGUEIRA MOD. R41

ABS



Acabado	Medidas	Cod.		
Verde pistacho Verde pistache	3/8"	24404	1 ud.	10 50

Características:

- > Empalme rápido de 3/8" para las mangueras de espiral y helicoidal.
- > Fabricado en ABS de alta calidad.

Características:

- > Adaptador rápido mangueira espiral e helicoidal 3/8".
- > Feita em ABS de alta qualidade.

MANGUERA ESPIRAL MOD. R39 MANGUEIRA ESPIRAL MOD. R39

GOMA EVA
BORRACHA
RUBBER
CAOUTCHOUC



Acabado	Medidas	Cod.		
Verde pistacho Verde pistache	15 m	24402	1	4
	7,5 m	24401	1	4

Características:

- > Manguera en espiral de 3/8".
- > Incluye accesorios.
- > Lanza de riego.
- > Adaptador grifo.
- > 2 empalmes rápidos.

Características:

- > Mangueira espiral de 3/8".
- > Inclui acessórios.
- > Bocal de irrigação.
- > Adaptador de torneira.
- > 2 acoplamentos rápidos.

MANGUERA HELICOIDAL MOD. R40 MANGUEIRA HELICOIDAL MOD. R40

GOMA EVA
BORRACHA
RUBBER
CAOUTCHOUC



Acabado	Medidas	Cod.		
Verde pistacho Verde pistache	15 m	24403	1 ud.	- 4

Características:

- > Manguera helicoidal de 3/8".
- > Incluye accesorios.
- > Pistola de riego regulable.
- > 2 empalmes rápidos.

Características:

- > Mangueira espiral de 3/8".
- > Inclui acessórios.
- > Pistola de rega ajustável.
- > 2 acoplamentos rápidos.

MANGUERA TRENZADA MOD. 2083 MANGUEIRA TRANÇADA MOD. 2083

PVC



Acabado Acabamento	Medidas	Cod.		
Verde	Ø15 mm x 25 m	24082		1
	Ø19 mm X 25 m	24083		1

Características:

- > Manguera trenzada flexible de PVC.
- > Triple capa y refuerzo de poliéster.
- > Gran flexibilidad y resistencia a la presión.
- > El color exterior transparente y el interior verde.
- > Temperatura de trabajo entre -20 °C y 60 °C.

Características:

- > Mangueira trançada flexível de PVC.
- > Tripla camada e reforço de poliéster.
- > Alta flexibilidade e resistência à pressão.
- > No exterior é transparente no interior é verde.
- > Temperatura de trabalho entre -20 °C e 60 °C.

KIT MANGUERA TRENZADA MOD. 2083 KIT MANGUEIRA TRANÇADA MOD. 2083

PVC



Acabado Acabamento	Medidas	Cod.		
Verde	Ø15 mm x 15 m	24084		1

Características:

- > Kit de manguera trenzada flexible de PVC.
- > Triple capa y refuerzo de poliéster.
- > Gran flexibilidad y resistencia a la presión.
- > El color exterior transparente y el interior verde.
- > Temperatura de trabajo entre -20 °C y 60 °C.
- > Con accesorios de riego incluidos.

Características:

- > Kit de mangueira trançada flexível de PVC.
- > Tripla camada e reforço de poliéster.
- > Alta flexibilidade e resistência à pressão.
- > No exterior é transparente no interior é verde.
- > Temperatura de trabalho entre -20 °C e 60 °C.
- > Com acessórios de irrigação incluídos.

MANGUERA TRICOTADA MOD. 2084 MANGUEIRA TRICOTADA MOD. 2084

PVC



Acabado Acabamento	Medidas	Cod.		
Amarillo Amarelo	Ø15 mm x 25 m	24085		1
	Ø19 mm X 25 m	24086		1

Características:

- > Manguera tricotada de PVC plastificada.
- > 5 capas con refuerzo textil tricotado en poliéster de alta tenacidad.
- > Antitorsión (AMR Technology).
- > El color es amarillo con banda azul, intermedia negra e interior amarillo.
- > Temperatura de trabajo entre -20 °C y 60 °C.

Características:

- > Mangueira de PVC plastificada.
- > 5 camadas com reforço têxtil de malha de poliéster de alta tenacidade.
- > Anti-torção (AMR Technology).
- > A cor é amarela com banda azul, intermédia preta e interior amarela.
- > Temperatura de trabalho entre -20 °C e 60 °C.

KIT MANGUERA TRICOTADA MOD. 2084 KIT MANGUEIRA TRICOTADA MOD. 2084

PVC



Acabado Acabamento	Medidas	Cod.		
Amarillo Amarelo	Ø15 mm x 15 m	24087		1

Características:

- > Kit de manguera de PVC plastificada.
- > 5 capas con refuerzo textil tricotado en poliéster de alta tenacidad.
- > Antitorsión (AMR Technology).
- > El color es amarillo con banda azul, intermedia negra e interior amarillo.
- > Temperatura de trabajo entre -20 °C y 60 °C.
- > Con accesorios de riego incluidos.

Características:

- > Kit de mangueira de PVC plastificada.
- > 5 camadas com reforço têxtil de malha de poliéster de alta tenacidade.
- > Anti-torção (AMR Technology).
- > A cor é amarela com banda azul, intermédia preta e interior amarela.
- > Temperatura de trabalho entre -20 °C e 60 °C.
- > Com acessórios de irrigação incluídos.

MANGUERA PATIO MOD. 2074 MANGUEIRA PÁTIO MOD. 2074

PVC



Acabado Acabamento	Medidas	Cod.		
Verde	10 m	24060		1 6

- Características:**
- > Manguera de patio de PVC.
 - > Conector de grifo universal regulable.
 - > Pistola de riego de 6 funciones.
 - > Soporte para colgar.
 - > Asa para transportar.

- Características:**
- > Mangueira de PVC para pátio.
 - > Conector de torneira universal ajustável.
 - > Pistola de rega com 6 funções.
 - > Suporte para pendurar.
 - > Pega de transporte.

MANGUERA EXTENSIBLE MOD. 2072 MANGUEIRA EXTENSÍVEL MOD. 2072



Acabado Acabamento	Medidas	Cod.		
Azul	15 m	24058		1 6

- Características:**
- > Manguera extensible de doble látex en color azul.
 - > Alcanza hasta 15 metros de longitud.
 - > Presión máxima hasta 6 bar.
 - > Pistola de riego de 9 funciones.
 - > Incluye accesorios.

- Características:**
- > Mangueira extensível de duplo látex em cor azul.
 - > Alcança até 15 metros de comprimento.
 - > Pressão máxima até 6 bar.
 - > Pistola de rega com 9 funções.
 - > Acessórios incluídos.

MANGUERA EXTENSIBLE MOD. 2073 MANGUEIRA EXTENSÍVEL MOD. 2073



Acabado Acabamento	Medidas	Cod.		
Verde	15 m	24059		1 6

- Características:**
- > Manguera extensible de doble látex en color verde.
 - > Alcanza hasta 15 metros de longitud.
 - > Presión máxima hasta 6 bar.
 - > Pistola de riego de 8 funciones.
 - > Incluye accesorios.

- Características:**
- > Mangueira extensível de duplo látex em cor verde.
 - > Alcança até 15 metros de comprimento.
 - > Pressão máxima até 6 bar.
 - > Pistola de rega com 8 funções.
 - > Acessórios incluídos.

SOPORTE MANGUERA MOD. R43 SUPORTE MANGUEIRA MOD. R43

POLIPRO-
PILENO
POLYPROPYLENE



Acabado Acabamento	Medidas	Cod.		
Verde pistacho Verde pistache	260 x 150 mm	24406		- 10

- Características:**
- > Soporte de manguera pared.
 - > Fabricado en plástico muy resistente y ligero.
 - > Para mangueras de jardín de hasta 10 metros.
 - > Manguera no incluida.

- Características:**
- > Suporte de mangueira montado na parede.
 - > Feito em plástico muito forte e leve.
 - > Para mangueiras de jardim até 10 metros.
 - > Mangueira não incluída.

SOPORTE MANGUERA MOD. R44 SUPORTE MANGUEIRA MOD. R44



Acabado Acabamento	Medidas	Cod.		
Verde	300 x 210 mm	24407		5

Características:

- > Soporte de manguera pared.
- > Fabricado en acero y acabado en verde.
- > Para mangueras de jardín de hasta 10 metros.
- > Manguera no incluida.

Características:

- > Soporte de mangueira montado na parede.
- > Feito em aço com acabamento verde.
- > Para mangueiras de jardim até 10 metros.
- > Mangueira não incluída.

CARRO PORTAMANGUERAS MOD. R46 CARRO PORTA MANGUEIRA MOD. R46



Acabado Acabamento	Medidas	Cod.		
Naranja-Gris Laranja-Cinza	1/2" - 60 m	24409		4

Características:

- > Carro porta mangueras para mangueras de 1/2".
- > Longitud máxima de enrollado 60 m.
- > Incluye manivela para un recogido rápido.
- > Manguera y accesorios no incluidos.

Características:

- > Carrinho de mangueiras para mangueiras de 1/2".
- > Comprimento máximo do enrolamento 60 m.
- > Inclui manivela para uma recolha rápida.
- > Mangueira e acessórios não incluídos.

CARRO PORTAMANGUERAS MOD. R47 CARRO PORTA MANGUEIRA MOD. R47



Acabado Acabamento	Medidas	Cod.		
Naranja-Gris Laranja-Cinza	1/2" - 60 m	24410		4

Características:

- > Carro porta mangueras para mangueras de 1/2".
- > Longitud máxima de enrollado 60 m.
- > Incluye accesorios de riego.
- > 1 lanza de riego regulable.
- > 1 pistola de riego.
- > 1 empalme rápido con función stop.
- > 3 empalmes rápidos.
- > Manguera no incluida.

Características:

- > Carrinho de mangueiras para mangueiras de 1/2".
- > Comprimento máximo do enrolamento 60 m.
- > Inclui acessórios de rega.
- > 1 Bocal de irrigação ajustável.
- > 1 Pistola de rega.
- > 3 acoplamentos rápidos.
- > 1 acoplamentos rápido com função Stop.
- > Mangueira não incluída.



PULVERIZADOR MOD. 1500 PULVERIZADOR MOD. 1500



Acabado Acabamento	Medidas	Cod.		
Verde	2 l	10538		5

Características:
 > Pulverizador manual de presión previa.
 > Boquilla ajustable con 3 tipos de chorro.
 > Idóneo para trabajos en el jardín o en el huerto.

Características:
 > Pulverizador manual de pressão prévia.
 > Bico ajustável com 3 padrões de pulverização.
 > Adequado para o trabalho no jardim ou pomar.

Recambio pulverizador MOD. 840

Kit acessórios para pulverizadores MOD. 840

Cod.		
10567	1 ud.	6

PULVERIZADOR MOD. 2000 PULVERIZADOR MOD. 2000



Acabado Acabamento	Medidas	Cod.		
Verde	5 l	10539		1

Características:
 > Pulverizador con bomba de presión y lanza.
 > Presión de trabajo máxima de 3 bares.
 > Boquilla cónica regulable.
 > Válvula de seguridad integrada.
 > Correa de transporte, que facilita su manejo y utilización.
 > Para usar con agua, pesticidas, herbicidas, insecticidas, fungicidas y fertilizantes.

Características:
 > Pulverizador com bomba de pressão e bocal.
 > Pressão máxima de trabalho de 3 bar.
 > Bico cónico ajustável.
 > Válvula de segurança integrada.
 > Correia de transporte para fácil manuseamento e utilização.
 > Para uso com água, pesticidas, herbicidas, inseticidas, fungicidas e fertilizantes.

Recambio bomba MOD. 1000

Substituição da bomba MOD. 1000

Cod.		
10571	1 ud.	5

Recambio pulverizador MOD. 841

Kit acessórios para pulverizadores MOD. 841

Cod.		
10568	1 ud.	6

Recambio pulverizador MOD. 843

Kit acessórios para pulverizadores MOD. 843

Cod.		
10570	1 ud.	6

PULVERIZADOR MOD. 2500 PULVERIZADOR MOD. 2500



Acabado Acabamento	Medidas	Cod.		
Verde	10 l	10540		1

Características:
 > Pulverizador con bomba de presión y lanza.
 > Presión de trabajo máxima de 3 bares.
 > Boquilla cónica regulable.
 > Válvula de seguridad integrada.
 > Correa de transporte, que facilita su manejo y utilización.
 > Para usar con agua, pesticidas, herbicidas, insecticidas, fungicidas y fertilizantes.

Características:
 > Pulverizador com bomba de pressão e bocal.
 > Pressão máxima de trabalho de 3 bar.
 > Bico cónico ajustável.
 > Válvula de segurança integrada.
 > Correia de transporte para fácil manuseamento e utilização.
 > Para uso com água, pesticidas, herbicidas, inseticidas, fungicidas e fertilizantes.

Recambio bomba MOD. 1000

Substituição da bomba MOD. 1000

Cod.		
10571	1 ud.	5

Recambio pulverizador MOD. 841

Kit acessórios para pulverizadores MOD. 841

Cod.		
10568	1 ud.	6

Recambio pulverizador MOD. 843

Kit acessórios para pulverizadores MOD. 843

Cod.		
10570	1 ud.	6

PULVERIZADOR MOD. 1000 PULVERIZADOR MOD. 1000



Acabado Acabamento	Medidas	Cod.		
Verde	1 l	10537		10

Características:

- > Pulverizador manual con gatillo.
- > Presión de trabajo máxima de 3 bares.
- > Boquilla ajustable.
- > Idóneo para trabajos en interiores, balcones y terrazas.

Características:

- > Pulverizador manual com gatilho.
- > Pressão máxima de trabalho de 3 bar.
- > Bico ajustável.
- > Adequado para trabalhos interiores, varandas e terraços.

PULVERIZADOR MOD. 3000 PULVERIZADOR MOD. 3000



Medidas	Cod.		
15 l	10541		1

Características:

- > Pulverizador de mochila con bomba de presión y lanza.
- > Presión de trabajo de 2 a 5 bares.
- > Gatillo ergonómico y reversible para diestros y zurdos.
- > Deposito 100% hermético.
- > Diseño ergonómico que se ajusta a su espalda.
- > Para usar con agua, pesticidas, herbicidas, insecticidas, fungicidas y fertilizantes.

Características:

- > Pulverizador de mochila com bomba de pressão e bocal.
- > Pressão de trabalho de 2 a 5 bar.
- > Gatilho ergonómico e reversível para uso com a mão direita e a mão esquerda.
- > Depósito 100% hermético.
- > Desenho ergonómico para se adaptar às suas costas.
- > Para uso com água, pesticidas, herbicidas, inseticidas, fungicidas e fertilizantes.

Recambio pulverizador MOD. 842

Kit acessórios para pulverizadores MOD. 842

Cod.		
10569	1 ud.	6

CAMPANA HERBICIDA MOD. 5100 CAMPÂNULA HERBICIDA MOD. 5100

ABS



Acabado Acabamento	Cod.		
Azul	10543		6

Características:

- > Campana para aplicación de herbicidas con el pulverizador modelo 3000.
- > Herramienta de riego.
- > Pulverización de agua a presión.
- > Con boquilla.

Características:

- > Sino para aplicação de herbicidas com o pulverizador modelo 3000.
- > Ferramenta de irrigação.
- > Pulverizador de água sob pressão.
- > Com bico.

RECAMBIO BOQUILLA HERBICIDA MOD. 844 SUBSTITUIÇÃO BOQUILHA PARA HERBICIDA MOD. 844



Cod.		
10777	6	36

Características:

- > Boquilla para aplicación de herbicidas con pulverizador modelo 3000.

Características:

- > Bico para aplicação de herbicida com pulverizador modelo 3000.

LANZA PULVERIZADORA MOD. 5000 LANÇA DE PULVERIÇÃO MOD. 5000

ABS



Acabado	Cod.		
Acabamento			
Negro	10542		1
Preto			12

Características:

- > Lanza punto para pulverizador modelo 3000.
- > Herramienta de riego.
- > Pulverización de agua a presión.
- > Con mango.

Características:

- > Ponta de lança para pulverizador modelo 3000.
- > Ferramenta de irrigação.
- > Pulverização de água sobpressão.
- > Com pega.

RECAMBIO BOMBA MOD. 1100 SUBSTITUIÇÃO DA BOMBA MOD. 1100



Medidas	Cod.		
15 l	10572		4

Características:

- > Bomba de recambio.
- > Para pulverizador modelo 3000.

Características:

- > Bomba de recambio.
- > Para pulverizador modelo 3000.



JARDINERÍA
JARDIM



MATERIAL ELÉCTRICO ELETRICIDADE



Mecanismos de empotrar.....	814
Mecanismos de sobreponer.....	816
Adaptadores.....	821
Bases múltiples, prolongadores y enrollables.....	827
Accesorios tv y telefonía.....	833
Portalámparas, iluminación, programadores y material instalación.....	839
Pilas.....	848

<i>Aparelhagem de encastrar.....</i>	<i>814</i>
<i>Aparelhagem de sobrepor.....</i>	<i>816</i>
<i>Adaptadores.....</i>	<i>821</i>
<i>Blocos de tomadas, extensões, enroladores.....</i>	<i>827</i>
<i>Accessórios tv e rádio.....</i>	<i>833</i>
<i>Casquilhos, programadores e material de instalação.....</i>	<i>839</i>
<i>Pilhas.....</i>	<i>848</i>



MARCO MOD. 3530 MOLDURA MOD. 3530



Acabado Acabamento	Medidas	Cod.		
Blanco Branco	85 x 85 mm	8447		36
		8664	1 ud.	36

Características:

- > Marco simple para mecanismos de empotrar.
- > 1 elemento.

Características:

- > Espelho para mecanismos de encastrar.
- > 1 elemento.

INTERRUPTOR DE EMPOTRAR MOD. 4500 INTERRUPTOR DE ENCASTRAR MOD. 4500



Acabado Acabamento	Medidas	Cod.		
Blanco Branco	85 x 85 mm	23180		36
		23181	1 ud.	36

Características:

- > Interruptor simple de empotrar.
- > Amperaje máximo: 10 A.
- > Voltaje máximo: 250 V.
- > Potencia máxima: 2500 W.

Características:

- > Interruptor de encastrar.
- > Amperagem máxima: 10 A.
- > Tensão máxima: 250 V.
- > Potência máxima: 2500 W.

CONMUTADOR DE EMPOTRAR MOD. 4510 COMUTADOR DE ENCASTRAR MOD. 4510



Acabado Acabamento	Medidas	Cod.		
Blanco Branco	85 x 85 mm	23182		36
		23183	1 ud.	36

Características:

- > Conmutador de empotrar.
- > Amperaje máximo: 10 A.
- > Voltaje máximo: 250 V.
- > Potencia máxima: 2500 W.

Características:

- > Comutador de encastrar.
- > Amperagem máxima: 10 A.
- > Tensão máxima: 250 V.
- > Potência máxima: 2500 W.

PULSADOR DE EMPOTRAR MOD. 4520 BOTÃO DE PRESSÃO DE ENCASTRAR MOD. 4520



Acabado Acabamento	Medidas	Cod.		
Blanco Branco	85 x 85 mm	23184		36
		23185	1 ud.	36

Características:

- > Pulsador de empotrar.
- > Amperaje máximo: 10 A.
- > Voltaje máximo: 250 V.
- > Potencia máxima: 2500 W.

Características:

- > Botão de pressão de encastrar.
- > Amperagem máxima: 10 A.
- > Tensão máxima: 250 V.
- > Potência máxima: 2500 W.



INTERRUPTOR DOBLE DE EMPOTRAR MOD. 4530 INTERRUPTOR DUPLO DE ENCASTRAR MOD. 4530



Acabado Acabamento	Medidas	Cod.		
Blanco Branco	85 x 85 mm	23186	6	36
		23187	6	36

Características:

- > Interruptor doble de empotrar.
- > Amperaje máximo: 10 A.
- > Voltaje máximo: 250 V.
- > Potencia máxima: 2500 W.

Características:

- > Interruptor de encastrar duplo.
- > Amperagem máxima: 10 A.
- > Tensão máxima: 250 V.
- > Potência máxima: 2500 W.

BASE DE EMPOTRAR MOD. 4540 TOMADA DE ENCASTRAR MOD. 4540



Acabado Acabamento	Medidas	Cod.		
Blanco Branco	85 x 85 mm	23188	6	36
		23189	6	36

Características:

- > Base de empotrar Schuko con toma de tierra.
- > Amperaje máximo: 10 A.
- > Voltaje máximo: 250 V.
- > Potencia máxima: 2500 W.

Características:

- > Base de embutir Schuko, com tomada de terra.
- > Amperagem máxima: 10 A.
- > Voltagem máxima: 250 V.
- > Potência máxima: 2500 W.

BASE DE EMPOTRAR TV MOD. 4550 TOMADA TV DE ENCASTRAR MOD. 4550



Acabado Acabamento	Medidas	Cod.		
Blanco Branco	85 x 85 mm	23190	6	36
		23191	6	36

Características:

- > Base de empotrar con toma de televisión.

Características:

- > Base de embutir com tomada de televisão.

BASE DE EMPOTRAR TELÉFONO Y DATOS MOD. 4560 TOMADA TELEFONE E DADOS DE ENCASTRAR MOD. 4560



Acabado Acabamento	Medidas	Cod.		
Blanco Branco	85 x 85 mm	23192	6	36
		23193	6	36

Características:

- > Toma de teléfono RJ11.
- > Toma de datos RJ45.

Características:

- > Tomadas de telefone RJ11.
- > Tomadas e dados RJ45.

MARCO DOBLE MOD. 4570 MOLDURA DUPLO MOD. 4570



Acabado Acabamento	Medidas	Cod.		
Blanco Branco	85 x 150 mm	23194	10	60
		23195	6	36

Características:

- > Marco doble para mecanismos de empotrar.

Características:

- > Espelho duplo para mecanismos de encastrar.



INTERRUPTOR ESTANCO IP54 MOD. 3621 INTERRUPTOR HERMÉTICO IP54 MOD. 3621



Acabado Acabamento	Medidas	Cod.		
Gris Cinzento	90 x 65 x 52 mm	8461		10
		8678		6

Características:

- > Interruptor simple de sobreponer estanco IP54.
- > Amperaje máximo: 10 A.
- > Voltaje máximo: 230 V.
- > Potencia máxima: 2300 W.

Características:

- > Interruptor hermético IP54.
- > Amperagem máxima: 10 A.
- > Tensão máxima: 230 V.
- > Potência máxima: 2300 W.

INTERRUPTOR DOBLE ESTANCO IP54 MOD. 3622 INTERRUPTOR DUPLO HERMÉTICO IP54 MOD. 3622



Acabado Acabamento	Medidas	Cod.		
Gris Cinzento	90 x 65 x 52 mm	8462		10

Características:

- > Interruptor doble de sobreponer estanco IP54.
- > Amperaje máximo: 10 A.
- > Voltaje máximo: 230 V.
- > Potencia máxima: 2300 W.

Características:

- > Interruptor duplo hermético IP54.
- > Amperagem máxima: 10 A.
- > Tensão máxima: 230 V.
- > Potência máxima: 2300 W.

CONMUTADOR ESTANCO IP54 MOD. 3610 COMUTADOR HERMÉTICO IP54 MOD. 3610



Acabado Acabamento	Medidas	Cod.		
Gris Cinzento	90 x 65 x 52 mm	8458		10
		8675		6

Características:

- > Conmutador simple de sobreponer estanco IP54.
- > Amperaje máximo: 10 A.
- > Voltaje máximo: 230 V.
- > Potencia máxima: 2300 W.

Características:

- > Conmutador de sobrepor hermético IP54.
- > Amperagem máxima: 10 A.
- > Tensão máxima: 230 V.
- > Potência máxima: 2300 W.

CONMUTADOR DOBLE ESTANCO IP54 MOD. 3612 COMUTADOR DUPLO HERMÉTICO IP54 MOD. 3612



Acabado Acabamento	Medidas	Cod.		
Gris Cinzento	90 x 65 x 52 mm	8903		10
		8917		6

Características:

- > Conmutador doble de sobreponer estanco IP54.
- > Amperaje máximo: 10 A.
- > Voltaje máximo: 230 V.
- > Potencia máxima: 2300 W.

Características:

- > Conmutador duplo de sobrepor hermético IP54.
- > Amperagem máxima: 10 A.
- > Tensão máxima: 230 V.
- > Potência máxima: 2300 W.



CONMUTADOR CRUCE ESTANCO IP54 MOD. 3611 COMUTADOR CRUZAMENTO HERMÉTICO IP54 MOD. 3611



Acabado Acabamento	Medidas	Cod.		
Gris Cinzento	90 x 65 x 52 mm	8459		10
		8676		6

Características:

- > Conmutador de cruce de sobreponer estanco IP54.
- > Amperaje máximo: 10 A.
- > Voltaje máximo: 230 V.
- > Potencia máxima: 2300 W.

Características:

- > Comutador de cruzamento hermético IP54.
- > Amperagem máxima: 10 A.
- > Tensão máxima: 230 V.
- > Potência máxima: 2300 W.

PULSADOR ESTANCO IP54 MOD. 3640 BOTÃO DE PRESSÃO HERMÉTICO IP54 MOD. 3640



Acabado Acabamento	Medidas	Cod.		
Gris Cinzento	90 x 65 x 52 mm	8463		10
		8680		6

Características:

- > Pulsador de sobreponer estanco IP54.
- > Amperaje máximo: 10 A.
- > Voltaje máximo: 230 V.
- > Potencia máxima: 2300 W.

Características:

- > Botão de pressão hermético IP54.
- > Amperagem máxima: 10 A.
- > Tensão máxima: 230 V.
- > Potência máxima: 2300 W.

PULSADOR CON LED ESTANCO IP54 MOD. 3641 BOTÃO DE PRESSÃO COM LED HERMÉTICO IP54 MOD. 3641



Acabado Acabamento	Medidas	Cod.		
Gris Cinzento	90 x 65 x 52 mm	8464		10
		8681		6

Características:

- > Pulsador de sobreponer estanco IP54 con indicador luminoso LED.
- > Amperaje máximo: 10 A.
- > Voltaje máximo: 230 V.
- > Potencia máxima: 2300 W.

Características:

- > Botão de pressão hermético IP54 com indicador luminoso LED.
- > Amperagem máxima: 10 A.
- > Tensão máxima: 230 V.
- > Potência máxima: 2300 W.

BASE ESTANCA IP54-IP44 MOD. 3600 TOMADA HERMÉTICA IP54-IP44 MOD. 3600

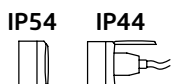

Acabado Acabamento	Medidas	Cod.		
Gris Cinzento	90 x 65 x 52 mm	8457		10
		8674		6

Características:

- > Base Schuko simple de sobreponer estanca IP54-IP44 con tapa.
- > Amperaje máximo: 16 A.
- > Voltaje máximo: 230 V.
- > Potencia máxima: 3680 W.

Características:

- > Tomada Schuko hermética de sobreponer IP54-IP44 com tampa.
- > Amperagem máxima: 16 A.
- > Tensão máxima: 230 V.
- > Potência máxima: 3680 W.



BASE DOBLE ESTANCA IP54-IP44 MOD. 3650 TOMADA DUPLO HERMÉTICA IP54-IP44 MOD. 3650

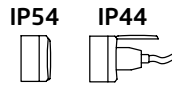

Acabado Acabamento	Medidas	Cod.		
Gris Cinzento	128 x 80 x 52 mm	12416		10
		12417	1 ud.	6

Características:

- > Base Schuko doble de sobreponer estanca IP54-IP44 con tapa.
- > Amperaje máximo: 16 A.
- > Voltaje máximo: 230 V.
- > Potencia máxima: 3680 W.

Características:

- > Tomada dupla de sobrepor hermética Schuko IP54-IP44 com tampa.
- > Amperagem máxima: 16 A.
- > Tensão máxima: 230 V.
- > Potência máxima: 3680 W.

BASE + PULSADOR ESTANCA IP54-IP44 MOD. 3660 TOMADA + INTERRUPTOR HERMÉTICA IP54-IP44 MOD. 3660

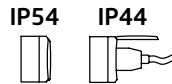

Acabado Acabamento	Medidas	Cod.		
Gris Cinzento	65 x 170 x 52 mm	12508		100

Características:

- > Base Schuko simple de sobreponer y pulsador estanco IP54-IP44 con tapa.
- > Amperaje máximo: 16 A.
- > Voltaje máximo: 230 V.
- > Potencia máxima: 3680 W.

Características:

- > Tomada e interruptor herméticos IP54-IP44 com tampa.
- > Amperagem máxima: 16 A.
- > Tensão máxima: 230 V.
- > Potência máxima: 3680 W.

INTERRUPTOR + BASE ESTANCO MOD. 3620 INTERRUPTOR + TOMADA HERMÉTICA MOD. 3620



Acabado Acabamento	Medidas	Cod.		
Gris Cinzento	128 x 80 x 52 mm	8460		10
		8677	1 ud.	6

Características:

- > Interruptor simple de sobreponer y base Schuko estanca IP54-IP44 con tapa.
- > Amperaje y voltaje máximo interruptor: 10 A - 230 V.
- > Amperaje y voltaje máximo base: 16 A - 230 V.

Características:

- > Interruptor e tomada hermética de sobrepor IP54-IP44 Schuko com tampa.
- > Amperagem máxima e tensão máxima do interruptor: 10 A - 230 V.
- > Tensão máxima da tomada: 16 A - 230 V.

INTERRUPTOR DE SOBREPONER MOD. 380 INTERRUPTOR DE SOBREPONER MOD. 380



Acabado Acabamento	Medidas	Cod.		
Blanco Branco	60 x 60 mm	21172		12
		21173	1 ud.	10

Características:

- > Interruptor de sobreponer.
- > Amperaje máximo: 10 A.
- > Voltaje máximo: 250 V.

Características:

- > Interruptor de sobrepor.
- > Amperagem máxima: 10 A.
- > Tensão máxima: 250 V.

CONMUTADOR DE SOBREPONER MOD. 381 COMUTADOR DE SOBREPONER MOD. 381



Acabado Acabamento	Medidas	Cod.		
Blanco Branco	60 x 60 mm	21174		12
		21175	1 ud.	10

Características:

- > Conmutador de sobreponer.
- > Amperaje máximo: 10 A.
- > Voltaje máximo: 250 V.

Características:

- > Comutador de sobrepor.
- > Amperagem máxima: 10 A.
- > Tensão máxima: 250 V.



PULSADOR DE SOBREPONER MOD. 382 BOTÃO DE PRESSÃO DE SOBREPOR MOD. 382



Acabado Acabamento	Medidas	Cod.		
Blanco Branco	60 x 60 mm	21176	12	120
		21177	10	100

Características:

- > Pulsador de sobreponer.
- > Amperaje máximo: 10 A.
- > Voltaje máximo: 250 V.

Características:

- > Botão de pressão de sobrepor.
- > Amperagem máxima: 10 A.
- > Tensão máxima: 250 V.

INTERRUPTOR DOBLE DE SOBREPONER MOD. 383 INTERRUPTOR DUPLO DE SOBREPOR MOD. 383



Acabado Acabamento	Medidas	Cod.		
Blanco Branco	60 x 60 mm	21182	12	120
		21183	10	100

Características:

- > Interruptor de sobreponer doble.
- > Amperaje máximo: 10 A.
- > Voltaje máximo: 250 V.

Características:

- > Interruptor duplo de sobrepor.
- > Amperagem máxima: 10 A.
- > Tensão máxima: 250 V.

PULSADOR DE SOBREPONER LUZ MOD. 388 BOTÃO DE PRESSÃO DE SOBREPOR LUZ MOD. 388



Acabado Acabamento	Medidas	Cod.		
Blanco Branco	60 x 60 mm	21178	12	120
		21179	10	100

Características:

- > Pulsador de sobreponer luz.
- > Amperaje máximo: 10 A.
- > Voltaje máximo: 250 V.

Características:

- > Botão de pressão de sobrepor - Luz.
- > Amperagem máxima: 10 A.
- > Tensão máxima: 250 V.

PULSADOR DE SOBREPONER TIMBRE MOD. 389 BOTÃO DE PRESSÃO DE SOBREPOR CAMPAINHA MOD. 389



Acabado Acabamento	Medidas	Cod.		
Blanco Branco	60 x 60 mm	21180	12	120
		21181	10	100

Características:

- > Pulsador de sobreponer timbre.
- > Amperaje máximo: 10 A.
- > Voltaje máximo: 250 V.

Características:

- > Botão de pressão de sobrepor - Campainha.
- > Amperagem máxima: 10 A.
- > Tensão máxima: 250 V.

BASE DE SOBREPONER MOD. 384 TOMADA DE SOBREPOR MOD. 384



Acabado Acabamento	Medidas	Cod.		
Blanco Branco	60 x 60 mm	21184	12	120
		21185	10	100

Características:

- > Base de sobreponer.
- > Amperaje máximo: 10 A.
- > Voltaje máximo: 250 V.
- > Bipolar, sin toma de tierra.

Características:

- > Tomada de superfície.
- > Amperagem máxima: 10 A.
- > Tensão máxima: 250 V.
- > Bipolar, sem tomada de terra.



BASE SCHUKO DE SOBREPONER MOD. 385 TOMADA SCHUKO DE SOBREPOR MOD. 385



Acabado Acabamento	Medidas	Cod.		
Blanco Branco	60 x 60 mm	21186	12	120
		21187	10	100

Características:
 > Amperaje máximo: 10 A.
 > Voltaje máximo: 250 V.
 > Schuko con toma de tierra.

Características:
 > Amperagem máxima: 10 A.
 > Tensão máxima: 250 V.
 > Schuko com lição à terra.

TOMA TV DE SOBREPONER MOD. 386 TOMADA TV DE SOBREPOR MOD. 386



Acabado Acabamento	Medidas	Cod.		
Blanco Branco	65 x 65 mm	21188	12	120
		21189	10	100

Características:
 > Toma de sobreponer para señal de TV.

Características:
 > Tomada TV de sobrepor.

CONMUTADOR DOBLE SOBREPONER MOD. 3812 COMUTADOR DUPLO DE SOBREPOR MOD. 3812



Acabado Acabamento	Cod.		
Blanco Branco	8919	12	72

Características:
 > Conmutador de sobreponer cuadrado.
 > Amperaje máximo: 10 A.
 > Voltaje máximo: 250 V.

Características:
 > Comutador de sobrepor quadrado.
 > Amperagem máxima: 10 A.
 > Tensão máxima: 250 V.

TOMA TELEFÓNICA DE SOBREPONER MOD. 3861 TOMADA TELEFONE DE SOBREPOR MOD. 3861



Acabado Acabamento	Medidas	Cod.		
Blanco Branco	66 x 55 mm	8913	12	120
		8927	12	72

Características:
 > Toma telefónica 6P4C.

Características:
 > Tomada telefónica 6P4C.

BASE DE SOBREPONER MOD. 3865 TOMADA DE SOBREPOR MOD. 3865



Acabado Acabamento	Cod.		
Blanco Branco	12418	12	120

Características:
 > Base bipolar rectangular de sobreponer.
 > Amperaje máximo: 6 A.
 > Voltaje máximo: 250 V.

Características:
 > Tomada bipolar de sobrepor rectangular.
 > Amperagem máxima: 6 A.
 > Tensão máxima: 250 V.



PULSADOR DE SOBREPONER LUZ MOD. 3855 BOTÃO DE PRESSÃO DE SOBREPONER LUZ MOD. 3855



Acabado Acabamento	Medidas	Cod.		
Blanco Branco	60 x 40 mm	8925	1 ud.	10 50

Características:

- > Pulsador de sobreponer con indicador de luz.
- > Amperaje máximo: 6 A.
- > Voltaje máximo: 250 V.

Características:

- > Botão de pressão de sobrepor com luz indicadora.
- > Amperagem máxima: 6 A.
- > Tensão máxima: 250 V.

ADAPTADOR DE 3 VÍAS MOD. 3202 ADAPTADOR DE 3 SAÍDAS MOD. 3202



Acabado Acabamento	Medidas	Cod.		
Blanco Branco	44 x 46 x 65 mm	8555	1 ud.	6 36

Características:

- > Adaptador de 3 vías sin toma de tierra.
- > Pines de Ø 4 mm.
- > Amperaje máximo: 10 A.
- > Voltaje máximo: 250 V.
- > Potencia máxima: 2200 W.

Características:

- > Adaptador de 3 saídas, sem ligação à terra.
- > Com pinos de Ø 4 mm.
- > Amperagem máxima: 10 A.
- > Tensão máxima: 250 V.
- > Potência máxima: 2200 W.

ADAPTADOR DE 2 VÍAS MOD. 3205 ADAPTADOR DE 2 SAÍDAS MOD. 3205



Acabado Acabamento	Medidas	Cod.		
Blanco Branco	44 x 46 x 65 mm	8395		20 200
		8558	1 ud.	6 36

Características:

- > Adaptador de 2 vías sin toma de tierra.
- > Pines de Ø 4,8 mm.
- > Amperaje máximo: 10 A.
- > Voltaje máximo: 250 V.
- > Potencia máxima: 1150 W.

Características:

- > Adaptador de 2 saídas, sem ligação à terra.
- > Com pinos de Ø 4,8 mm.
- > Amperagem máxima: 10 A.
- > Tensão máxima: 250 V.
- > Potência máxima: 1150 W.

ADAPTADOR DE 3 VÍAS MOD. 3206 ADAPTADOR DE 3 SAÍDAS MOD. 3206



Acabado Acabamento	Medidas	Cod.		
Blanco Branco	65 x 48 x 75 mm	8396		20 200
		8559	1 ud.	6 36

Características:

- > Adaptador de 3 vías sin toma de tierra.
- > Pines de Ø 4,8 mm.
- > Amperaje máximo: 10 A.
- > Voltaje máximo: 250 V.
- > Potencia máxima: 2200 W.

Características:

- > Adaptador de 3 saídas, sem ligação à terra.
- > Com pinos de Ø 4,8 mm.
- > Amperagem máxima: 10 A.
- > Tensão máxima: 250 V.
- > Potência máxima: 2200 W.



ADAPTADOR SCHUKO DE 2 VÍAS MOD. 3207 ADAPTADOR SCHUKO DE 2 SAÍDAS MOD. 3207



Acabado Acabamento	Medidas	Cod.		
Blanco Branco	85 x 100 x 43 mm	8397		12
		8560		6

Características:

- > Adaptador Schuko de 2 vías con toma de tierra.
- > Pines de Ø 4,8 mm.
- > Amperaje máximo: 10/16 A.
- > Voltaje máximo: 250 V.
- > Potencia máxima: 3500 W.

Características:

- > Adaptador de 2 saídas Schuko, com ligação à terra.
- > Com pinos de Ø 4,8 mm.
- > Amperagem máxima: 10/16 A.
- > Tensão máxima: 250 V.
- > Potência máxima: 3500 W.

ADAPTADOR SCHUKO DE 3 VÍAS MOD. 3208 ADAPTADOR SCHUKO DE 3 SAÍDAS MOD. 3208



Acabado Acabamento	Medidas	Cod.		
Blanco Branco	97 x 100 x 43 mm	8398		12
		8561		6

Características:

- > Adaptador Schuko de 3 vías con toma de tierra.
- > Pines de Ø 4,8 mm.
- > Amperaje máximo: 10/16 A.
- > Voltaje máximo: 250 V.
- > Potencia máxima: 3500 W.

Características:

- > Adaptador de 3 saídas Schuko, com ligação à terra.
- > Pinos de Ø 4,8 mm.
- > Amperagem máxima: 10/16 A.
- > Tensão máxima: 250 V.
- > Potência máxima: 3500 W.

ADAPTADOR SCHUKO DE 2 VÍAS MOD. 3209 ADAPTADOR SCHUKO DE 2 SAÍDAS MOD. 3209



Acabado Acabamento	Medidas	Cod.		
Blanco Branco	76 x 93 x 50 mm	8399		12
		8562		6

Características:

- > Adaptador Schuko de 2 vías con toma de tierra.
- > Pines de Ø 4,8 mm.
- > Amperaje máximo: 10/16 A.
- > Voltaje máximo: 250 V.
- > Potencia máxima: 2200 W.

Características:

- > Adaptador de 2 saídas Schuko, com ligação à terra.
- > Pinos de Ø 4,8.
- > Amperagem máxima: 10/16 A.
- > Tensão máxima: 250 V.
- > Potência máxima: 2200 W.

ADAPTADOR SCHUKO DE 3 VÍAS MOD. 3210 ADAPTADOR SCHUKO DE 3 SAÍDAS MOD. 3210



Acabado Acabamento	Cod.		
Blanco Branco	8400		10
	8563		6

Características:

- > Adaptador Schuko de 3 vías con toma de tierra.
- > Pines de Ø 4,8 mm.
- > Amperaje máximo: 10/16 A.
- > Voltaje máximo: 250 V.
- > Potencia máxima: 3500 W.

Características:

- > Adaptador de 3 saídas Schuko, com ligação à terra.
- > Pinos de Ø 4,8 mm.
- > Amperagem máxima: 10/16 A.
- > Tensão máxima: 250 V.
- > Potência máxima: 3500 W.



ADAPTADOR + INTERRUPTOR MOD. 3213 ADAPTADOR + INTERRUPTOR MOD. 3213



Acabado Acabamento	Medidas	Cod.		
Blanco Branco	76 x 50 x 75 mm	12511	12	120
		12512	10	50

Características:

- > Adaptador Schuko de 1 vía con toma de tierra.
- > Pines de Ø 4,8 mm.
- > Amperaje máximo: 10/16 A.
- > Voltaje máximo: 250 V.
- > Potencia máxima: 3500 W.

Características:

- > Adaptador Schuko de 1 saída com ligação à terra.
- > Com pinos de Ø 4,8 mm.
- > Amperagem máxima: 10/16 A.
- > Tensão máxima: 250 V.
- > Potência máxima: 3500 W.

CARGADOR 2 PUERTOS USB MOD. 3214 CARREGADOR 2 PORTAS USB MOD. 3214



Acabado Acabamento	Cod.		
Blanco Branco	23614	6	36

Características:

- > Enchufe cargador con 2 tomas USB.
- > Universal: 110-240 V.
- > Salida de voltaje y corriente: 5V-2,1 A.

Características:

- > Tomada carregadora com 2 saídas USB.
- > Universal: 110-240 V.
- > Saída de tensão e corrente: 5V-2,1 A.

CARGADOR 3 PUERTOS USB MOD. 3215 CARREGADOR 3 PORTAS USB MOD. 3215



Acabado Acabamento	Cod.		
Blanco Branco	23615	6	36

Características:

- > Enchufe cargador con 3 tomas USB.
- > Universal: 110-240 V.
- > Salida de voltaje y corriente: 5V-3,1 A.

Características:

- > Tomada carregadora com 3 saídas USB.
- > Universal: 110-240 V.
- > Saída de tensão e corrente: 5V-3,1 A.

ADAPTADOR CARGADOR USB MOD. 3216 ADAPTADOR CARREGADOR USB MOD. 3216



Acabado Acabamento	Cod.		
Blanco Branco	23616	4	24

Características:

- > Adaptador cargador con 1 base Schuko, con toma de tierra.
- > Con dos tomas USB 2,4 A.

Características:

- > Adaptador carregador com 1 tomada Schuko com ligação à terra.
- > Com 2 portas USB 2,4 A.



BASE AÉREA MOD. 3240 FICHA FÊMEA MOD. 3240



Acabado Acabamento	Medidas	Cod.			
Blanco Branco	62 x 41 mm	8401		20	500
		8564		10	50
Negro Preto	62 x 41 mm	8402		20	500
		8565		10	50

Características:

- > Base aérea sin toma de tierra.
- > Amperaje máximo: 10 A.
- > Voltaje máximo: 250 V.

Características:

- > Ficha fêmea sem ligação à terra.
- > Amperagem máxima: 10 A.
- > Tensão máxima: 250 V.

BASE AÉREA SCHUKO MOD. 3241 FICHA FÊMEA SCHUKO MOD. 3241



Acabado Acabamento	Cod.			
Blanco Branco	8403		20	200
	8566		10	50
Negro Preto	8404		20	200
	8567		10	50

Características:

- > Base aérea Schuko con toma de tierra.
- > Amperaje máximo: 10/16 A.
- > Voltaje máximo: 250 V.

Características:

- > Fiche fêmea Schuko com ligação à terra.
- > Amperagem máxima: 10/16 A.
- > Tensão máxima: 250 V.

BASE AÉREA SCHUKO MOD. 3243 FICHA FÊMEA SCHUKO MOD. 3243



Acabado Acabamento	Medidas	Cod.			
Blanco Branco	80 x 53 mm	15553		20	200
		15554		10	50
Negro Preto	80 x 53 mm	8405		20	200
		8568		10	50

Características:

- > Base aérea Schuko de goma con toma de tierra.
- > Amperaje máximo: 10/16 A.
- > Voltaje máximo: 250 V.

Características:

- > Ficha fêmea Schuko de borracha com ligação à terra.
- > Amperagem máxima: 10/16 A.
- > Tensão máxima: 250 V.

BASE AÉREA SCHUKO MOD. 3244 FICHA FÊMEA SCHUKO MOD. 3244



Acabado Acabamento	Medidas	Cod.			
Negro Preto	103 x 53 mm	8900		20	200
		8914		10	50

Características:

- > Base aérea Schuko de goma con toma de tierra.
- > Estanqueidad IP44.
- > Amperaje máximo: 10/16 A.
- > Voltaje máximo: 250 V.

Características:

- > Ficha fêmea Schuko de borracha com ligação à terra.
- > Estanqueidade: IP44.
- > Amperagem máxima: 10/16 A.
- > Tensão máxima: 250 V.



BASE AÉREA INDUSTRIAL SCHUKO IP44 MOD. 3245 FICHA FÊMEA INDUSTRIAL SCHUKO IP44 MOD. 3245



Acabado Acabamento	Medidas	Cod.		
Azul	130 x 54 mm	14964		10 100

Características:

- > Base aérea Schuko industrial con toma de tierra.
- > Estanqueidad IP44.
- > Amperaje máximo: 16 A.
- > Voltaje máximo: 250 V.

Características:

- > Ficha fêmea Schuko com ligação à terra.
- > Estanqueidade: IP44.
- > Amperagem máxima: 16 A.
- > Tensão máxima: 250 V.

CLAVIJA INDUSTRIAL SCHUKO IP44 MOD. 3276 FICHA MACHO INDUSTRIAL SCHUKO IP44 MOD. 3276



Acabado Acabamento	Medidas	Cod.		
Azul	119 x 50 mm	14963		10 100

Características:

- > Clavija Schuko industrial con toma de tierra.
- > Estanqueidad IP44.
- > Amperaje máximo: 16 A.
- > Voltaje máximo: 250 V.

Características:

- > Ficha macho schuko com ligação à terra.
- > Estanqueidade: IP44.
- > Amperagem máxima: 16 A.
- > Tensão máxima: 250 V.

CLAVIJA MOD. 3270 FICHA MACHO MOD. 3270



Acabado Acabamento	Medidas	Cod.		
Blanco Branco	35 x 16 x 57 mm	8406		20 500
		8569		10 50
Negro Preto	35 x 16 x 57 mm	8407		20 500
		8570		10 50

Características:

- > Clavija sin toma de tierra.
- > Pines de Ø 4 mm.
- > Amperaje máximo: 10 A.
- > Voltaje máximo: 250 V.

Características:

- > Ficha macho sem ligação à terra.
- > Pinos de Ø 4 mm.
- > Amperagem máxima: 10 A.
- > Tensão máxima: 250 V.

CLAVIJA SCHUKO MOD. 3271 FICHA MACHO SCHUKO MOD. 3271



Acabado Acabamento	Medidas	Cod.		
Blanco Branco	70 x 36 mm	8408		20 500
		8571		10 50
Negro Preto	70 x 36 mm	8409		20 500
		8572		10 50

Características:

- > Clavija Schuko con toma de tierra.
- > Pines de Ø 4,8 mm.
- > Amperaje máximo: 10/16 A.
- > Voltaje máximo: 250 V.

Características:

- > Ficha macho Schuko com ligação à terra.
- > Pinos de Ø 4,8 mm.
- > Amperagem máxima: 10/16 A.
- > Tensão máxima: 250 V.



CLAVIJA SCHUKO MOD. 3272 FICHA MACHO SCHUKO MOD. 3272



Acabado Acabamento	Medidas	Cod.			
Blanco Branco	45 x 53 mm	8410		20	500
		8573		10	50
Negro Preto	45 x 53 mm	8411		20	500
		8574		10	50

Características:

- > Clavija Schuko con toma de tierra.
- > Salida lateral con pines de Ø 4,8 mm.
- > Amperaje máximo: 10/16 A.
- > Voltaje máximo: 250 V.

Características:

- > Ficha macho Schuko com ligação à terra e saída lateral.
- > Pinos de Ø 4,8 mm.
- > Amperagem máxima: 10/16 A.
- > Tensão máxima: 250 V.

CLAVIJA SCHUKO MOD. 3273 FICHA MACHO SCHUKO MOD. 3273



Acabado Acabamento	Medidas	Cod.			
Blanco Branco	75 x 32 mm	15555		20	200
		15556		10	50
Negro Preto	75 x 32 mm	8412		20	200
		8575		10	50

Características:

- > Clavija Schuko de goma con toma de tierra.
- > Pinos de Ø 4,8 mm.
- > Amperaje máximo: 10/16 A.
- > Voltaje máximo: 250 V.

Características:

- > Ficha macho de borracha Schuko com ligação à terra.
- > Pinos de Ø 4,8 mm.
- > Amperagem máxima: 10/16 A.
- > Tensão máxima: 250 V.

CLAVIJA SCHUKO MOD. 3274 FICHA MACHO SCHUKO MOD. 3274



Acabado Acabamento	Medidas	Cod.			
Negro Preto	115 x 42 mm	8901		20	200
		8915		10	50

Características:

- > Clavija Schuko de goma con toma de tierra.
- > Pinos de Ø 4,8 mm.
- > Estanqueidad IP44.
- > Amperaje máximo: 10/16 A.
- > Voltaje máximo: 250 V.

Características:

- > Ficha macho de borracha Schuko com ligação à terra.
- > Pinos de Ø 4,8 mm.
- > Estanqueidade: IP44.
- > Amperagem máxima: 10/16 A.
- > Tensão máxima: 250 V.

CLAVIJA PROTECTORA MOD. 3275 PROTETOR DE FICHAS FÊMEAS E TOMADAS MOD. 3275



Acabado Acabamento	Medidas	Cod.			
Blanco Branco	27 x 16 mm	12428		12	120

Características:

- > Clavija protectora de plástico para bases y adaptadores.
- > Especialmente pensada para viviendas con niños pequeños.

Características:

- > Protetor de fichas fêmeas e tomadas em plástico para fichas e adaptadores.
- > Especialmente concebido para casas com crianças pequenas.



INTERRUPTOR AÉREO MOD. 3380 INTERRUPTOR DE PASSAGEM MOD. 3380



Acabado Acabamento	Cod.			
Blanco Branco	8415		20	500
	8602		10	50
Negro Preto	8416		20	500

- Características:**
- > Interruptor aéreo.
 - > Amperaje máximo: 2 A.
 - > Voltaje máximo: 250 V.
- Características:**
- > Interruptor de passagem.
 - > Amperagem máxima: 2 A.
 - > Tensão máxima: 250 V.

INTERRUPTOR PULSADOR DE PIE MOD. 3389 INTERRUPTOR DE PÉ MOD. 3389



Acabado Acabamento	Cod.			
Blanco Branco	15571		10	100
Negro Preto	15572		10	100

- Características:**
- > Interruptor-pulsador de pie.
 - > Amperaje máximo: 6 A.
 - > Voltaje máximo: 250 V.
- Características:**
- > Interruptor-botão de pé.
 - > Amperagem máxima: 6 A.
 - > Tensão máxima: 250 V.

LUZ DE COMPAÑÍA MOD. 3292 FICHA LUZ DE COMPANHIA MOD. 3292



Acabado Acabamento	Cod.			
Blanco Branco	12426		10	100
	12427		6	36

- Características:**
- > Luz de compañía con interruptor.
 - > Potencia máxima: 1 W.
 - > Voltaje máximo: 230 V.
- Características:**
- > Ficha luz de companhia con interruptor.
 - > Potência máxima: 1 W.
 - > Tensão máxima: 230 V.

BASE MÚLTIPLE MOD. 3301 BLOCO DE TOMADA MOD. 3301



Medidas	Cod.				
1,5 m	3 tomas 3 tomadas	8582		6	36
	4 tomas 4 tomadas	8583		6	36
	5 tomas 5 tomadas	8584		6	36
	6 tomas 6 tomadas	8585		6	36
3 m	3 tomas 3 tomadas	18218		6	36
	4 tomas 4 tomadas	18219		6	36
	5 tomas 5 tomadas	18220		6	36
	6 tomas 6 tomadas	18221		6	36

- Características:**
- > Base múltiple Schuko con toma de tierra.
 - > Cable 3G 1 mm².
 - > Amperaje máximo: 10/16 A.
 - > Voltaje máximo: 250 V.
 - > Potencia máxima: 3500 W.

- Características:**
- > Bloco de tomada Schuko com ligação à terra.
 - > Cabo 3G 1 mm².
 - > Amperagem máxima: 10/16 A.
 - > Tensão máxima: 250 V.
 - > Potência máxima: 3500 W.



BASE MÚLTIPLE MOD. 3302 BLOCO DE TOMADA MOD. 3302



Medidas	Cod.		
1,5 m	3 tomas 3 tomadas	8586	1 ud. 6 36
	4 tomas 4 tomadas	8587	1 ud. 6 36
	5 tomas 5 tomadas	8588	1 ud. 6 36
	6 tomas 6 tomadas	8589	1 ud. 6 36
3 m	3 tomas 3 tomadas	18222	1 ud. 6 36
	4 tomas 4 tomadas	18223	1 ud. 6 36

Características:

- > Base múltiple Schuko con toma de tierra e interruptor.
- > Cable 3G 1 mm².
- > Amperaje máximo: 10/16 A.
- > Voltaje máximo: 250 V.
- > Potencia máxima: 3500 W.

Características:

- > Bloco de tomada Schuko com ligação à terra e interruptor.
- > Cabo 3G 1 mm².
- > Amperagem máxima: 10/16 A.
- > Tensão máxima: 250 V.
- > Potência máxima: 3500 W.

BASE MÚLTIPLE MOD. 3303 BLOCO DE TOMADA MOD. 3303



	Cod.		
4 tomas 4 tomadas	8590	1 ud. 6 36	
5 tomas 5 tomadas	8591	1 ud. 6 36	
6 tomas 6 tomadas	8592	1 ud. 6 36	

Características:

- > Base múltiple Schuko con toma de tierra e interruptor.
- > Protección contra sobretensiones.
- > Cable 3G 1 mm² de 1,5 m de longitud.
- > Amperaje máximo: 10/16 A.
- > Voltaje máximo: 250 V.
- > Potencia máxima: 3500 W.

Características:

- > Bloco de tomada Schuko com ligação à terra, interruptor.
- > Protetor de sobretensão.
- > Cabo 3G 1 mm² de 1,5 m longo.
- > Amperagem máxima: 10/16 A.
- > Tensão máxima: 250 V.
- > Potência máxima: 3500 W.

BASE MÚLTIPLE MOD. 3304 BLOCO DE TOMADA MOD. 3304



	Cod.		
2 tomas 2 tomadas	12408	1 ud. 6 36	
3 tomas 3 tomadas	12409	1 ud. 6 36	
4 tomas 4 tomadas	12410	1 ud. 6 36	
5 tomas 5 tomadas	12411	1 ud. 6 36	
6 tomas 6 tomadas	12412	1 ud. 6 36	

Características:

- > Base múltiple Schuko con toma de tierra.
- > Sin cable.
- > Amperaje máximo: 16 A.
- > Voltaje máximo: 250 V.

Características:

- > Bloco de tomada Schuko com ligação à terra.
- > Sem cabo.
- > Amperagem máxima: 16 A.
- > Tensão máxima: 250 V.



BASE MÚLTIPLE CON PROTECCIÓN MOD. 3305 BLOCO DE TOMADA COM PROTEÇÕES MOD. 3305



	Cod.		
3 tomas 3 tomadas	12413	1 ud.	6 18
4 tomas 4 tomadas	12414	1 ud.	6 18
5 tomas 5 tomadas	12415	1 ud.	6 18

Características:

- > Base múltiple Schuko con toma de tierra.
- > Longitud del cable: 2 m.
- > Cable 3G 1,5 mm².
- > Sin interruptor.
- > Estanqueidad IP44.
- > Amperaje máximo: 10/16 A.
- > Voltaje máximo: 230 V.

Características:

- > Bloco de tomada Schuko com ligação à terra.
- > Cabo de 2 m longo.
- > Cabo 3G 1,5 mm².
- > Sem interruptor.
- > Estanqueidade: IP44.
- > Amperagem máxima: 10/16 A.
- > Tensão máxima: 230 V.

BASE MÚLTIPLE PROTECCION / INTERRUPTOR MOD. 3306 BLOCO DE TOMADA PROTEÇÕES / INTERRUPTOR MOD. 3306



	Cod.		
3 tomas 3 tomadas	14972	1 ud.	6 18

Características:

- > Base múltiple Schuko con toma de tierra e interruptor.
- > Cable 3G 1,5 mm² de 2 m de longitud.
- > Estanqueidad IP44.
- > Amperaje máximo: 10/16 A.
- > Voltaje máximo: 230 V.

Características:

- > Bloco de tomada Schuko com ligação à terra e com interruptor.
- > Cabo 3G 1,5 mm² de 2 m longo.
- > Estanqueidade: IP44.
- > Amperagem máxima: 10/16 A.
- > Tensão máxima: 230 V.

BASE MÚLTIPLE MOD. 3307 BLOCO DE TOMADA MOD. 3307



Acabado Acabamento		Cod.		
Blanco Branco	4 tomas 4 tomadas	15557	1 ud.	6 36
Negro Preto	4 tomas 4 tomadas	15558	1 ud.	6 36

Características:

- > Base múltiple Schuko cuadrada con toma de tierra.
- > Cable 3G 1 mm² de 1,5 m de longitud.
- > Amperaje máximo: 10/16 A.
- > Voltaje máximo: 250 V.
- > Potencia máxima: 3500 W.

Características:

- > Bloco de tomada Schuko quadrado com ligação à terra.
- > Cabo 3G 1 mm² de 1,5 m longo.
- > Amperagem máxima: 10/16 A.
- > Tensão máxima: 250 V.
- > Potência máxima: 3500 W.

BASE MÚLTIPLE SIN CONEXIÓN MOD. 3308 BLOCO DE TOMADA SEM CONEXÃO MOD. 3308



	Cod.		
4 tomas 4 tomadas	15559	1 ud.	6 36

Características:

- > Base múltiple Schuko cuadrada con toma de tierra.
- > Sin cable.
- > Amperaje máximo: 10/16 A.
- > Voltaje máximo: 250 V.
- > Potencia máxima: 3500 W.

Características:

- > Bloco de tomada Schuko quadrado com ligação à terra.
- > Sem cabo.
- > Amperagem máxima: 10/16 A.
- > Tensão máxima: 250 V.
- > Potência máxima: 3500 W.



BASE MÚLTIPLE MOD. 5500 BLOCO DE TOMADA MOD. 5500



	Cod.		
6 tomas 6 tomadas	23196	1 ud.	1 10

Características:

- > Base múltiple con 6 tomas Schuko con toma de tierra.
- > Con interruptor con luz.
- > Protección frente a subidas de tensión y sobrecalentamiento.
- > Amperaje máximo: 10/16 A.
- > Voltaje máximo: 250 V.
- > Potencia máxima 3680 W.
- > Con tomas de entrada y salida RJ11 para teléfono y RJ45 datos.
- > Con 2 tomas USB con 1 A de máximo en total.
- > Longitud del cable 3G 1,5 mm² de 1,4 m.

Características:

- > Base múltipla com 6 tomadas Schuko com tomada de terra.
- > Com interruptor com luz.
- > Proteção de subidas de tensão e sobreaquecimento.
- > Amperagem máxima: 10/16.
- > Tensão máxima: 250 V.
- > Potência máxima 3680 W.
- > Com 1 tomada de telefone RJ11 e 1 tomada de dados RJ45.
- > Com 2 tomadas USB máxima 1 A.
- > Cabo 3G 1,5 mm² de 1,4 m.

BASE MÚLTIPLE MOD. 5510 BLOCO DE TOMADA MOD. 5510



	Cod.		
3 tomas 3 tomadas	23197	1 ud.	2 20
5 tomas 5 tomadas	23198	1 ud.	2 20

Características:

- > Base múltiple Schuko con toma de tierra.
- > Con interruptor.
- > Amperaje máximo: 10/16 A.
- > Voltaje máximo: 250 V.
- > Potencia máxima: 3500 W.
- > Con 2 tomas USB con 2,1 A de máximo en total.
- > Longitud del cable 3G 1,5 mm²: 1,5 m.

Características:

- > Base múltipla Schuko, com tomada de terra.
- > Com interruptor.
- > Amperagem máxima: 10/16 A.
- > Voltagem máxima: 250 V.
- > Potência máxima: 3500 W.
- > Com 2 tomadas USB 2,1 A.
- > Cabo 3G 1,5 mm² de 1,5 m.

BASE MÚLTIPLE MOD. 5520 BLOCO DE TOMADA MOD. 5520



	Cod.		
5 tomas 5 tomadas	23199	1 ud.	2 20

Características:

- > Base múltiple con 5 tomas Schuko con toma de tierra.
- > Con interruptor.
- > Amperaje máximo: 10/16 A.
- > Voltaje máximo: 250 V.
- > Potencia máxima: 3500 W.
- > Con 2 tomas USB con 2,1 A de máximo en total.
- > Longitud del cable 3G 1,5 mm²: 1,5 m.

Características:

- > Bloco de 5 tomadas Schuko com ligação à terra.
- > Com interruptor.
- > Amperagem máxima: 10/16 A.
- > Tensão máxima: 250 V.
- > Potência máxima: 3500 W.
- > Com 2 tomadas USB 2,1.
- > 3G 1,5 mm² de 1,5 m.



BASE MÚLTIPLE ARTICULADA MOD. 5530 BLOCO DE TOMADA ARTICULADA MOD. 5530



	Cod.			
4 tomas 4 tomadas	23617	1 ud.	2	24

Características:

- > Base múltiple con 4 bases Schuko, con toma de tierra.
- > Con interruptor.
- > Amperaje máximo: 10/16 A.
- > Voltaje máximo: 250 V.
- > Con 2 tomas USB 2,1 A.
- > Cable 3G 1,5 mm² de 1,4 m.
- > Potencia: 3500 W.

Características:

- > Bloco de 4 tomadas Schuko com ligação à terra e interruptor.
- > Com protetor de sobretensão.
- > Amperagem máxima: 10/16 A.
- > Potência máxima: 3680 W.
- > Tensão máxima: 250 V.
- > Com 2 portas USB 2,1 A.
- > Cabo 3G 1,5 mm² de 1,4 m longo.
- > Potência máxima: 3500 W.

BASE CARGADOR SOBREMESA MOD. 5540 BASE CARREGADOR SOBREMESA MOD. 5540



Medidas	Cod.			
120 x 120 x 120 mm	23618		1	12

Características:

- > Base múltiple de sobremesa con 6 bases Schuko.
- > 4 bases con toma de tierra.
- > 2 bases sin toma de tierra.
- > Con interruptor.
- > Con protección de sobretensión.
- > Amperaje máximo: 16 A.
- > Potencia máxima 3680 W.
- > Voltaje máximo: 250 V.
- > Con 2 tomas USB 2,1 A.
- > Cable 3G 1,5 mm² de 1,4 m.

Características:

- > Bloco carregador sobremesa com 6 tomadas Schuko.
- > 4 tomadas com aterramento.
- > 2 tomadas sem aterramento.
- > Com interruptor.
- > Com protetor de sobretensão.
- > Amperagem máxima: 16 A.
- > Potência máxima: 3680 W.
- > Tensão máxima: 250 V.
- > Com 2 portas USB 2,1 A.
- > Cabo 3G 1,5 mm² de 1,4 m longo.

PROLONGADOR MOD. 3980 EXTENSÃO MOD. 3980



Acabado Acabamento	Medidas	Cod.		
Blanco Branco	2 m	8727	1 ud.	6 36
	3 m	8728	1 ud.	6 36
	4 m	8729	1 ud.	6 36
	5 m	8730	1 ud.	6 36
Negro Preto	3 m	8732	1 ud.	6 36
	4 m	8733	1 ud.	6 36
	5 m	8734	1 ud.	6 36

Características:

- > Prolongador sin toma de tierra.
- > Cable de 0,75 mm².
- > Amperaje máximo: 2,5 A.
- > Voltaje máximo: 250 V.

Características:

- > Extensão sem ligação à terra.
- > Com cabo de 0,75 mm².
- > Amperagem máxima: 2,5 A.
- > Tensão máxima: 250 V.



PROLONGADOR MOD. 3981 EXTENSÃO MOD. 3981



Acabado Acabamento	Medidas	Cod.		
Blanco Branco	2 m	8735	1 ud.	6 36
	3 m	8736	1 ud.	5 30
	4 m	8737	1 ud.	4 24
	5 m	8738	1 ud.	4 24
Negro Preto	2 m	8739	1 ud.	6 36
	3 m	8740	1 ud.	5 30
	4 m	8741	1 ud.	4 24
	5 m	8742	1 ud.	4 24

Características:

- > Prolongador Schuko con toma de tierra.
- > Cable 3G 1,5 mm².
- > Salida de cable a 90°.
- > Amperaje máximo: 16 A.
- > Voltaje máximo: 250 V.

Características:

- > Extensão Schuko com ligação à terra.
- > Cabo 3G 1,5 mm².
- > Saída do cabo 90°.
- > Amperagem máxima: 16 A.
- > Tensão máxima: 250 V.

PROLONGADOR MOD. 3982 EXTENSÃO MOD. 3982



Acabado Acabamento	Medidas	Cod.		
Blanco Branco	2 m	14965	1 ud.	6 36
	3 m	14966	1 ud.	4 24
	5 m	14967	1 ud.	4 24
Negro Preto	2 m	14968	1 ud.	6 36
	5 m	14970	1 ud.	4 24

Características:

- > Prolongador Schuko con toma de tierra.
- > Cable 3G 1,5 mm².
- > Salida de cable recta.
- > Amperaje máximo: 16 A.
- > Voltaje máximo: 250 V.

Características:

- > Extensão Schuko com ligação à terra.
- > Cabo 3G 1,5 mm².
- > Saída do cabo direita.
- > Amperagem máxima: 16 A.
- > Tensão máxima: 250 V.

ENROLLACABLES MOD. 3352 ENROLADOR MOD. 3352



Medidas	Cod.		
15 m	8596		1 4
10 m	8595		1 4

Características:

- > Enrollacables tipo cassette con 4 bases con toma de tierra.
- > Cable 3G 1,5 mm².
- > Potencia máxima enrollado: 1000 W.
- > Potencia máxima desenrollado: 3000 W.

Características:

- > Enrolador tipo "Cassette" con 4 fichas Schuko, e com ligação à terra.
- > Cabo 3G 1,5 mm².
- > Potência máxima com cabo enrolado: 1000 W.
- > Potência máxima com cabo desenrolado: 3000 W.



ENROLLACABLES MOD. 3353 ENROLADOR MOD. 3353



Medidas	Cod.			
25 m	8597		1	2
50 m	8598		1	2

Características:

- > Enrollables con bastidor para bricolaje con 4 bases Schuko con toma de tierra.
- > Cable 3G 1,5 mm².
- > Potencia máxima enrollado: 1000 W.
- > Potencia máxima desenrollado: 3000 W.

Características:

- > Enrolador com suporte para DIY.
- > Inclui: 4 fichas Schuko com ligação à terra e cabo 3G 1,5 mm².
- > Potência máxima com cabo enrollado: 1000 W.
- > Potência máxima com cabo desenrolado: 3000 W.

CONECTOR TV MOD. 3110 CONECTOR TV MOD. 3110



Acabado Acabamento	Medidas	Cod.			
Blanco Branco	9,5 mm	12432		20	200
		8537		10	50

Características:

- > Conector macho y recto para cable coaxial de TV.
- > Con clavija para insertar en el conector hembra.
- > Compatible con estándares de conexión de TV comunes.

Características:

- > Conector macho e direito para fio coaxial TV.
- > Com um plugue para inserir no conector fêmea.
- > Compatível com os padrões de conexão de TV comuns.

CONECTOR TV MOD. 3111 CONECTOR TV MOD. 3111



Acabado Acabamento	Medidas	Cod.			
Blanco Branco	9,5 mm	12433		20	200
		8538		10	50

Características:

- > Conector hembra recto para cable coaxial de TV.
- > Con receptáculo donde se inserta el conector macho.
- > Compatible con estándares de conexión de TV comunes.

Características:

- > Conector fêmea e direito para fio coaxial TV.
- > Com um receptáculo onde o conector macho é inserido.
- > Compatível com os padrões de conexão de TV comuns.

CONECTOR TV MOD. 3112 CONECTOR TV MOD. 3112



Acabado Acabamento	Medidas	Cod.			
Blanco Branco	9,5 mm	12434		20	200
		8539		10	50

Características:

- > Conector macho y acodado para cable coaxial de TV.

Características:

- > Conector macho e dobrado para fio coaxial TV.

CONECTOR TV MOD. 3113 CONECTOR TV MOD. 3113



Acabado Acabamento	Medidas	Cod.			
Blanco Branco	9,5 mm	8540		10	50
		12435		20	200

Características:

- > Conector hembra acodado para cable coaxial de TV.
- > Con receptáculo donde se inserta el conector macho.
- > Clavija en ángulo de 90° para evitar dobleces.
- > Compatible con estándares de conexión de TV comunes.

Características:

- > Conector fêmea e dobrado para fio coaxial TV.
- > Com um receptáculo onde o conector macho é inserido.
- > Plugue em ângulo de 90° para evitar dobras.
- > Compatível com os padrões de conexão de TV comuns.



EUROCONECTOR MOD. 3114 DISTRIBUIDOR SCART MOD. 3114



Acabado Acabamento	Medidas	Cod.				
Negro Preto	1,5 m	1 toma 1 tomada	12429	1 ud.	6	36
		2 tomas 2 tomadas	12430	1 ud.	6	36
		3 tomas 3 tomadas	12431	1 ud.	6	36

Características:

> Euroconector de 21 pines con toma para TV.

Características:

> Distribuidor SCART do 21 pinos com tomada TV.

MEZCLADOR-SEPARADOR MOD. 3130 MISTURADORES SEPARADORES TV MOD. 3130



Acabado Acabamento	Medidas	Cod.			
Blanco Branco	9,5 mm	8542	1 ud.	10	50
		12436		20	200

Características:

> Mezclador separador para cable coaxial de TV.

> 2 hembras y 1 macho.

> División de señal equitativa.

Características:

> Divisor separador para cabo coaxial de TV.

> 2 conectores fêmea e 1 conector macho.

> Divisão equitativa do sinal.

MEZCLADOR-SEPARADOR MOD. 3131 MISTURADORES SEPARADORES TV MOD. 3131



Acabado Acabamento	Medidas	Cod.			
Blanco Branco	9,5 mm	8543	1 ud.	10	50
		12437		20	200

Características:

> Mezclador separador para cable coaxial de TV.

> 1 hembra y 2 machos.

> División de señal equitativa.

Características:

> Divisor separador para cabo coaxial de TV.

> 1 conector fêmea e 2 conectores macho.

> Divisão equitativa do sinal.

MEZCLADOR-SEPARADOR MOD. 3132 MISTURADORES SEPARADORES TV MOD. 3132



Acabado Acabamento	Medidas	Cod.			
Metálico	9,5 mm	8544	1 ud.	10	50
		12438		20	200

Características:

> Mezclador separador para cable coaxial de TV.

> 2 hembras y 1 macho.

> División de señal equitativa.

Características:

> Divisor separador para cabo coaxial de TV.

> 2 conectores fêmea e 1 conector macho.

> Divisão equitativa do sinal.

MEZCLADOR-SEPARADOR MOD. 3133 MISTURADORES SEPARADORES TV MOD. 3133



Acabado Acabamento	Medidas	Cod.			
Metálico	9,5 mm	8545	1 ud.	10	50
		12439		20	200

Características:

> Mezclador separador para cable coaxial de TV.

> 1 hembra y 2 machos.

> División de señal equitativa.

Características:

> Divisor separador para cabo coaxial de TV.

> 1 conector fêmea e 2 conectores macho.

> Divisão equitativa do sinal.



ADAPTADOR-CONECTOR MOD. 3100 ADAPTADOR TV MOD. 3100



Acabado Acabamento	Medidas	Cod.			
Blanco Branco	9,5 mm	8534		10	50
		12440		20	200

Características:

- > Adaptador conector para cable coaxial de TV.
- > Macho-macho.
- > Compatible con cables coaxiales estándar utilizados en conexiones de TV.
- > Solución para extender la longitud de los cables coaxiales.

Características:

- > Adaptador de conector para cabo coaxial de TV.
- > Macho para macho.
- > Compatível com cabos coaxiais padrão utilizados em conexões de TV.
- > Solução para estender o comprimento dos cabos coaxiais.

ADAPTADOR-CONECTOR MOD. 3101 ADAPTADOR TV MOD. 3101



Acabado Acabamento	Medidas	Cod.			
Blanco Branco	9,5 mm	8535		10	50
		12441		20	200

Características:

- > Adaptador conector para cable coaxial de TV.
- > Hembra-hembra.
- > Compatible con cables coaxiales estándar utilizados en conexiones de TV.
- > Solución para unir dos cables coaxiales hembra.

Características:

- > Adaptador de conector para cabo coaxial de TV.
- > Fêmea-fêmea.
- > Compatível com cabos coaxiais padrão utilizados em conexões de TV.
- > Solução para conectar dois cabos coaxiais fêmea.

ADAPTADOR-CONECTOR MOD. 3102 ADAPTADOR TV MOD. 3102



Acabado Acabamento	Medidas	Cod.			
Blanco Branco	9,5 mm	8536		10	50
		12442		20	200

Características:

- > Adaptador conector para cable coaxial de TV.
- > Macho-hembra.
- > Compatible con cables coaxiales estándar utilizados en conexiones de TV.
- > Solución para adaptar cables coaxiales con diferentes tipos de conectores.

Características:

- > Adaptador de conector para cabo coaxial de TV.
- > Macho-fêmea.
- > Compatível com cabos coaxiais padrão utilizados em conexões de TV.
- > Solução para conectar dois cabos coaxiais fêmea.

EMPALMADOR MOD. 3120 UNIÃO PARA FIO COAXIAL MOD. 3120



Acabado Acabamento	Cod.			
Blanco Branco	8541		10	50
	12443		20	200

Características:

- > Empalmador para cable coaxial de TV.

Características:

- > União para fio coaxial de TV.



PROLONGADOR TV MOD. 3140 EXTENSÃO CABO COAXIAL TV MOD. 3140



Acabado Acabamento	Medidas	Cod.			
Blanco Branco	1,5 m	8546	1 ud.	6	36
	2,5 m	8547	1 ud.	6	36
	5 m	8548	1 ud.	6	36
Negro Preto	1,5 m	8549	1 ud.	6	36
	2,5 m	8550	1 ud.	6	36
	5 m	8551	1 ud.	6	36

Características:

> Prolongador apantallado de 9,5 mm de grosor para TV/vídeo.

Características:

> Extensão cabo coaxial TV cabo revestido de 9,5 mm de espessura para TV/vídeo.

BASE TELEFÓNICA ENCASTRAR MOD. 3010 CAIXA TELEFONE DE ENCASTRAR MOD. 3010



Acabado Acabamento		Cod.			
Blanco Branco	6P4C	8515	1 ud.	10	100
		12444		20	200

Características:

> Base telefónica de empotrar.
> 6P4C: 6 posiciones y 4 contactos.
> 2 tornillos incluidos en el display.

Características:

> Base telefónica embutida.
> 6P4C: 6 posições e 4 contatos.
> 2 parafusos incluídos no display.

BASE TELEFÓNICA MOD. 3012 CAIXA TELEFONE MOD. 3012



Acabado Acabamento		Cod.			
Blanco marfil Branco marfim	6P4C	8517	1 ud.	10	100
		12446		20	200

Características:

> Base telefónica 6P4C de superficie.
> 6 posiciones y 4 contactos.
> Conexión lateral.

Características:

> Adaptador telefónico de superficie 6P4C.
> 6 posições e 4 pinos.
> Ligação lateral.

ADAPTADOR TELEFÓNICO MOD. 3000 ADAPTADOR TELEFÓNICO MOD. 3000



Acabado Acabamento		Cod.			
Blanco marfil Branco marfim	6P4C	8512	1 ud.	10	100
		12447		20	200

Características:

> Adaptador telefónico 6P4C.
> 6 posiciones y 4 contactos.

Características:

> Adaptador telefónico 6P4C.
> 6 posições e 4 pinos.

DISTRIBUIDOR TELEFÓNICO DOBLE MOD. 3001 DISTRIBUIDOR TELEFÓNICO DUPLO MOD. 3001



Acabado Acabamento		Cod.			
Blanco marfil Branco marfim	6P4C	8513	1 ud.	10	100

Características:

> Distribuidor telefónico 6P4C con salida doble.
> 6 posiciones y 4 contactos.

Características:

> Distribuidor telefónico 6P4C com saída dupla.
> 6 posições e 4 pinos.

DISTRIBUIDOR TELEFÓNICO TRIPLE MOD. 3002 DISTRIBUIDOR TELEFÓNICO TRIPLO MOD. 3002



Acabado Acabamento		Cod.			
Blanco marfil Branco marfim	6P4C	8514	1 ud.	10	100

Características:

- > Distribuidor telefónico 6P4C con salida triple.
- > 6 posiciones y 4 contactos.

Características:

- > Distribuidor telefónico 6P4C com saída tripla.
- > 6 posições e 4 pinos.

CONECTOR MODULAR MOD. 3040 FICHA TELEFONE MOD. 3040



Acabado Acabamento		Cod.			
Transparente	6P4C	8532	3 ud.	10	100

Características:

- > Conector modular para telefonía 6P4C.
- > 6 posiciones y 4 contactos.

Características:

- > Ficha telefone 6P4C para cabo de telefone.
- > 6 posições e 4 pinos.

CABLE PARALELO MOD. 3020 FIO PARALELO TELEFONE MOD. 3020



Acabado Acabamento	Medidas	Cod.			
Blanco marfil Branco marfim	10 m	8518	1 ud.	6	36
	25 m	8519	1 ud.	6	36
	50 m	8520	1 ud.	6	36

Características:

- > Cable paralelo para telefonía.

Características:

- > Fio paralelo telefone para telefonía.

PROLONGADOR TELEFONÍA MOD. 3021 EXTENSÃO TELEFONE MOD. 3021



Acabado Acabamento	Medidas	Cod.			
Blanco marfil Branco marfim	2 m	8521	1 ud.	6	36
	4 m	8522	1 ud.	6	36
	7 m	8523	1 ud.	6	36

Características:

- > Prolongador telefónico 6P4C.
- > 2 conectores de 6 posiciones y 4 contactos.

Características:

- > Extensão telefone 6P4C.
- > 2 conectores de 6 posições e 4 pinos.

PROLONGADOR TELEFONÍA MOD. 3022 EXTENSÃO TELEFONE MOD. 3022



Acabado Acabamento	Medidas	Cod.			
Blanco marfil Branco marfim	2 m	8524	1 ud.	6	36
	4 m	8525	1 ud.	6	36
	7 m	8526	1 ud.	6	36

Características:

- > Prolongador telefónico 6P4C.
- > Conector y adaptador sencillo de 6 posiciones y 4 contactos.

Características:

- > Extensão telefone 6P4C.
- > Conector único de 6 posições e 4 pinos.



PROLONGADOR TELEFONÍA MOD. 3023 EXTENSÃO TELEFONE MOD. 3023



Acabado Acabamento	Medidas	Cod.			
Blanco marfil Branco marfim	2 m	8527	1 ud.	6	36
	4 m	8528	1 ud.	6	36
	7 m	8529	1 ud.	6	36

Características:

- > Prolongador telefónico 6P4C.
- > Conector y adaptador doble de 6 posiciones y 4 contactos.

Características:

- > Extensão telefone com ligação e adaptador duplo 6P4C.
- > Conector doble de 6 posições e 4 pinos.

PROLONGADOR TELEFONÍA MOD. 3024 EXTENSÃO TELEFONE MOD. 3024



Acabado Acabamento	Medidas	Cod.			
Blanco marfil Branco marfim	2 m	8530	1 ud.	6	36

Características:

- > Prolongador telefónico 6P4C rizado.
- > 2 conectores de 6 posiciones y 4 contactos.

Características:

- > Extensão espiral telefone 6P4C.
- > 2 connectors of 6 positions and 4 contacts.

PORTALÁMPARAS MOD. 3900 SUPORTE LÂMPADAS MOD. 3900



Acabado Acabamento	Medidas	Cod.			
Blanco Branco	E-14	8490		20	200
		8705	1 ud.	10	50
Negro Preto	E-14	8491		20	200
		8706	1 ud.	10	50

Características:

- > Portalámparas de termoplástico.
- > Cuerpo liso para bombillas con rosca E14.
- > Amperaje máximo: 2 A.
- > Voltaje máximo: 250 V.

Características:

- > Suporte lâmpadas termoplástico.
- > Com corpo plano para lâmpadas elétricas com casquilho E14.
- > Amperagem máxima: 2 A.
- > Tensão máxima: 250 V.

PORTALÁMPARAS MOD. 3901 SUPORTE LÂMPADAS MOD. 3901



Acabado Acabamento	Medidas	Cod.			
Blanco Branco	E-27	8492		20	200
		8707	1 ud.	10	50
Negro Preto	E-27	8493		20	200
		8708	1 ud.	10	50

Características:

- > Portalámparas de termoplástico.
- > Con el cuerpo liso para bombillas con rosca E27.
- > Amperaje máximo: 4 A.
- > Voltaje máximo: 250 V.

Características:

- > Suporte lâmpadas termoplástico com corpo plano.
- > Para lâmpadas elétricas com casquilho E27.
- > Amperagem máxima: 4 A.
- > Tensão máxima: 250 V.



PORTALÁMPARAS MOD. 3902 SUPORTE LÂMPADAS MOD. 3902



Acabado Acabamento	Medidas	Cod.				
Blanco Branco	E-27	8494		20	200	
		8709	1 ud.	10	50	
Negro Preto	E-27	8495		20	200	
		8710	1 ud.	10	50	

Características:

- > Portalámparas de termoplástico con el cuerpo roscado, tope y arandela.
- > Para bombillas con rosca E27.
- > Amperaje máximo: 4 A.
- > Voltaje máximo: 250 V.

Características:

- > Suporte lâmpadas termoplástico com corpo roscado, rolha e arruela.
- > Para lâmpadas elétricas com casquilho E27.
- > Amperagem máxima: 4A.
- > Tensão máxima: 250 V.

PORTALÁMPARAS MOD. 3904 SUPORTE LÂMPADAS MOD. 3904



Acabado Acabamento	Medidas	Cod.				
Blanco Branco	E-27	12452		20	200	
		12453	1 ud.	10	50	
Negro Preto	E-27	12454		20	200	

Características:

- > Portalámparas de baquelita con el cuerpo roscado y tope.
- > Para bombillas con rosca E27.
- > Amperaje máximo: 4 A.
- > Voltaje máximo: 250 V.

Características:

- > Suporte lâmpadas baquelite com corpo roscado com rolha.
- > Para lâmpadas elétricas com casquilho E27.
- > Amperagem máxima: 4 A.
- > Tensão máxima: 250 V.

PORTALÁMPARAS MOD. 3920 SUPORTE LÂMPADAS MOD. 3920



Acabado Acabamento	Medidas	Cod.				
Latonado	E-14	8502		20	200	
		8717	1 ud.	10	50	

Características:

- > Portalámparas metálico con el cuerpo liso.
- > Para bombillas con rosca E14.
- > Amperaje máximo: 2 A.
- > Voltaje máximo: 250 V.

Características:

- > Suporte lâmpadas metálico com corpo plano.
- > Para lâmpadas elétricas com casquilho E14.
- > Amperagem máxima: 2 A.
- > Tensão máxima: 250 V.

PORTALÁMPARAS MOD. 3921 SUPORTE LÂMPADAS MOD. 3921



Acabado Acabamento	Medidas	Cod.				
Latonado	E-27	8503		20	200	
		8718	1 ud.	10	50	

Características:

- > Portalámparas metálico con el cuerpo liso.
- > Para bombillas con rosca E27.
- > Amperaje máximo: 4 A.
- > Voltaje máximo: 250 V.

Características:

- > Suporte lâmpadas metálico com corpo plano.
- > Para lâmpadas elétricas com casquilho E27.
- > Amperagem máxima: 4 A.
- > Tensão máxima: 250 V.



PORTALÁMPARAS MOD. 3922 SUPORTE LÂMPADAS MOD. 3922



Acabado Acabamento	Medidas	Cod.			
Latonado	E-27	8504		20	200
		8719		10	50

Características:

- > Portalámparas metálico con el cuerpo roscado y 2 arandelas.
- > Para bombillas con rosca E27.
- > Amperaje máximo: 4 A.
- > Voltaje máximo: 250 V.

Características:

- > Suporte lâmpadas metálico com corpo roscado e 2 arruelas.
- > Para lâmpadas elétricas com casquilho E27.
- > Amperagem máxima: 4 A.
- > Tensão máxima: 250 V.

PORTALÁMPARAS MOD. 3930 SUPORTE LÂMPADAS MOD. 3930



Acabado Acabamento	Medidas	Cod.			
Blanco Branco	E-27	8505		20	200
		8720		10	50
Negro Preto	E-27	8506		20	200
		8721		10	50

Características:

- > Portalámparas provisional de obra.
- > Para bombillas con rosca E27.
- > Amperaje máximo: 4 A.
- > Voltaje máximo: 250 V.
- > Potencia máxima: 40W.

Características:

- > Suporte lâmpadas provisório para trabalhos de construção.
- > Para lâmpadas elétricas com casquilho E27.
- > Amperagem máxima: 4 A.
- > Tensão máxima: 250 V.
- > Potência máxima: 40 W.

PORTALÁMPARAS MOD. 3932 SUPORTE LÂMPADAS MOD. 3932



Acabado Acabamento	Medidas	Cod.			
Blanco Branco	E-27	8508		20	200
		8722		10	50

Características:

- > Portalámparas con zócalo recto para bombillas con rosca E27.
- > Amperaje máximo: 4 A.
- > Voltaje máximo: 250 V.
- > Potencia máxima: 40 W.

Características:

- > Suporte lâmpadas com base reta para lâmpadas elétricas com casquilho E27.
- > Amperagem máxima: 4 A.
- > Tensão máxima: 250 V.
- > Potência máxima: 40 W.

PORTALÁMPARAS MOD. 3933 SUPORTE LÂMPADAS MOD. 3933



Acabado Acabamento	Medidas	Cod.			
Blanco Branco	E-27	8509		20	200
		8723		10	50

Características:

- > Portalámparas con zócalo curvo para bombillas con rosca E27.
- > Amperaje máximo: 4 A.
- > Voltaje máximo: 250 V.
- > Potencia máxima: 40 W.

Características:

- > Suporte lâmpadas com base curva para lâmpadas elétricas com casquilho E27.
- > Amperagem máxima: 4 A.
- > Tensão máxima: 250 V.
- > Potência máxima: 40 W.



PORTALÁMPARAS MOD. 3934 SUPORTE LÁMPADAS MOD. 3934



Acabado Acabamento	Cod.			
Blanco Branco	8510		20	200
	8724		10	50

Características:

- > Portalámparas para LED y lámparas halógenas dicroicas G4, G5,3 y G35.
- > Amperaje máximo: 10 A.
- > Voltaje máximo: 24 V.

Características:

- > Suporte lâmpadas para LED y lâmpadas halogéneas dicroicas G4, G5,3 e G35.
- > Amperagem máxima: 10 A.
- > Tensão máxima: 24 V.

PORTALÁMPARAS MOD. 3935 SUPORTE LÁMPADAS MOD. 3935



Acabado Acabamento	Cod.			
Blanco Branco	17988		20	200
	17987		10	50

Características:

- > Portalámparas para LED y lámparas halógenas dicroicas GU10.
- > Voltaje 230 V.
- > Incluye cable de fibra de vidrio de 15 cm.

Características:

- > Suporte lâmpadas para LED y lâmpadas halogéneas dicroicas GU10.
- > 230 V de tensão.
- > Inclui cabo de fibra de vidro de 15 cm.

ADAPTADOR PORTALÁMPARA MOD. 3966 ADAPTADOR SUPORTE LÁMPADA MOD. 3966



Acabado Acabamento	Cod.			
Blanco Branco	23209		12	144
	23215		12	144

Características:

- > Adaptador portalámpara convertible de GU10 a E27.

Características:

- > Adaptador porta lâmpada convertível de GU10 a E27

ADAPTADOR PORTALÁMPARA MOD. 3967 ADAPTADOR SUPORTE LÁMPADA MOD. 3967



Acabado Acabamento	Cod.			
Blanco Branco	23210		12	144
	23216		12	144

Características:

- > Adaptador portalámpara convertible de GU10 a E14.

Características:

- > Adaptador porta lâmpada convertível de GU10 a E14

ADAPTADOR PORTALÁMPARA MOD. 3968 ADAPTADOR SUPORTE LÁMPADA MOD. 3968



Acabado Acabamento	Cod.			
Blanco Branco	23211		12	144
	23217		12	144

Características:

- > Adaptador portalámpara convertible de E27 a GU10.

Características:

- > Adaptador porta lâmpada convertível de E27 a GU10



ADAPTADOR PORTALÁMPARA MOD. 3969 ADAPTADOR SUPORTE LÂMPADA MOD. 3969



Acabado Acabamento	Cod.			
Blanco Branco	23212		12	144
	23218	1 ud.	12	144

Características:

> Adaptador portalámpara convertible de E14 a GU10.

Características:

> Adaptador porta lâmpada convertível de E14 a GU10

ADAPTADOR PORTALÁMPARA MOD. 3970 ADAPTADOR SUPORTE LÂMPADA MOD. 3970



Acabado Acabamento	Cod.			
Blanco Branco	23213		12	144
	23219	1 ud.	12	144

Características:

> Adaptador portalámpara convertible de E27 a E14.

Características:

> Adaptador porta lâmpada convertível de E27 a E14

ADAPTADOR PORTALÁMPARA MOD. 3971 ADAPTADOR SUPORTE LÂMPADA MOD. 3971



Acabado Acabamento	Cod.			
Blanco Branco	23214		12	144
	23220	1 ud.	12	144

Características:

> Adaptador portalámpara convertible de E14 a E27.

Características:

> Adaptador porta lâmpada convertível de E14 a E27

REGLETA DE CONEXIÓN MOD. 3430 RÉGUA LIGAÇÃO MOD. 3430



Acabado Acabamento	Medidas	Cod.				
Blanco Branco	4 mm ²	8425		50	500	
		8642	1 ud.	10	50	
	6 mm ²	8426		50	500	
		8643	1 ud.	10	50	
	10 mm ²	8427		50	500	
		8644	1 ud.	10	50	
	16 mm ²	8429		50	200	
		8646	1 ud.	10	50	
	25 mm ²	8430		50	100	
		8647	1 ud.	10	50	
	Negro Preto	4 mm ²	8433		50	500
			8650	1 ud.	10	50
6 mm ²		8434		50	500	
		8651	1 ud.	10	50	
10 mm ²		8435		50	500	
		8652	1 ud.	10	50	
16 mm ²		8437		50	200	
25 mm ²		8438		50	100	

Características:

> Regleta de conexión tipo U de polietileno PE con 12 polos.

Características:

> Régua ligação tipo "U" polietileno PE com 12 polos.



LINTERNA MOD. 3942 LANTERNA MOD. 3942



Acabado	Medidas	Cod.		
Acabamento				
Anodizado colores surtido Cores sortida anodizado	Ø25 x 50 mm	23230		12
				48

Características:

- > Linterna de aluminio en envase expositor.
- > 6 LED.
- > Colores: rojo, negro, azul y plata.
- > 2 pilas CR2032 incluidas.
- > Con cinta de sujeción.

Características:

- > Lanterna aluminio em embalagem expositora.
- > 6 LED.
- > Cores: vermelha, preto, azul e prata.
- > 2 pilhas CR2032 incluídas.
- > Com fita de fixação.

LINTERNA MOD. 3943 LANTERNA MOD. 3943



Acabado	Medidas	Cod.		
Acabamento				
Anodizado colores surtido Cores sortida anodizado	Ø25 x 87 mm	23231		12
				48

Características:

- > Linterna de aluminio en envase expositor.
- > 9 LED.
- > Colores: rojo, negro, azul y plata.
- > 3 pilas AAA incluidas.
- > Con cinta de sujeción.

Características:

- > Lanterna alumínio em embalagem expositora.
- > 9 LED.
- > Cores: vermelha, preto, azul e prata.
- > 3 pilhas AAA incluídas.
- > Com fita de fixação.

LINTERNA MOD. 3944 LANTERNA MOD. 3944



Acabado	Medidas	Cod.		
Acabamento				
Negro Preto	93 x 63 x 38 mm	23232		12
				48

Características:

- > Linterna ovalada en envase expositor.
- > 3 LED.
- > 3 W COB.
- > Alta luminosidad.
- > Incorpora gancho e imán para colgar.
- > 3 pilas AAA incluidas.

Características:

- > Lanterna ovalada em embalagem expositora.
- > 3 LED.
- > 3 W COB.
- > Alta luminosidade.
- > Incorpora gancho e imã para pendurar.
- > 3 pilhas AAA incluídas.

CINTA AISLANTE MOD. 3410 FITA ISOLADORA MOD. 3410



Acabado	Medidas	Cod.		
Acabamento				
Amarillo Amarelo	19 mm x 10 m	12502		20
		12503		10
Azul	19 mm x 10 m	12499		10
Blanco Branco	19 mm x 10 m	8423		20
Gris Cinzento	19 mm x 10 m	12497		10
Negro Preto	19 mm x 10 m	8424		20
Rojo Vermelho	19 mm x 10 m	12501		10

Características:

- > Cinta aislante de PVCP.
- > Protección y aislamiento.
- > Protección cables eléctricos.

Características:

- > Fita isoladora de PVC.
- > Protecção e isolamento.
- > Protecção dos cabos eléctricos.



BRIDA MOD. 3400 ABRAÇADEIRA DE FIVELA MOD. 3400



Acabado Acabamento	Medidas	Cod.		
Blanco Branco	2,5 x 80 mm	8610	30 ud.	10 50
	2,5 x 100 mm	8611	30 ud.	10 50
	2,5 x 120 mm	8612	30 ud.	10 50
	2,5 x 140 mm	8613	30 ud.	10 50
	2,5 x 160 mm	8614	30 ud.	10 50
	2,5 x 200 mm	8615	30 ud.	10 50
	3,5 x 150 mm	8616	30 ud.	10 50
	3,5 x 200 mm	8617	30 ud.	10 50
	3,5 x 250 mm	8618	30 ud.	10 50
	3,5 x 300 mm	8471	30 ud.	10 50
	4,8 x 120 mm	8619	30 ud.	10 50
	4,8 x 200 mm	8620	30 ud.	10 50
	4,8 x 250 mm	8621	30 ud.	10 50
	4,8 x 300 mm	8622	30 ud.	10 50
	4,8 x 350 mm	12456	30 ud.	10 50
	Negro Preto	2,5 x 80 mm	8623	30 ud.
2,5 x 100 mm		8624	30 ud.	10 50
2,5 x 120 mm		8625	30 ud.	10 50
2,5 x 140 mm		8626	30 ud.	10 50
2,5 x 160 mm		8627	30 ud.	10 50
2,5 x 200 mm		8472	30 ud.	10 50
3,5 x 150 mm		8628	30 ud.	10 50
3,5 x 200 mm		8629	30 ud.	10 50
3,5 x 250 mm		8630	30 ud.	10 50
3,5 x 300 mm		8631	30 ud.	10 50
4,8 x 120 mm		8632	30 ud.	10 50
4,8 x 200 mm		8633	30 ud.	10 50
4,8 x 250 mm		8634	30 ud.	10 50
4,8 x 300 mm		8635	30 ud.	10 50
4,8 x 350 mm		12457	30 ud.	10 50
Verde		2,5 x 80 mm	12458	30 ud.
	2,5 x 100 mm	12459	30 ud.	10 50
	2,5 x 120 mm	12460	30 ud.	10 50
	2,5 x 200 mm	12463	30 ud.	10 50
	3,5 x 150 mm	12464	30 ud.	10 50

Características:

- > Brida de poliamida PA 6,6.
- > Bridas con dentado para una fuerte sujeción.
- > Alta resistencia a la tracción.

Características:

- > Abraçadeira de fivela poliamida PA 6,6.
- > Abraçadeira com serrilhas para uma fixação forte.
- > Alta resistência à tração.



GRAPA PLANA MOD. 3440 ABRAÇADEIRA PLANA COM PREGO MOD. 3440



Acabado Acabamento	Medidas	Cod.			
Blanco Branco	4 mm	12474		100	5000
		12475	20 ud.	10	100
	5 mm	12476		100	5000
		12477	20 ud.	10	100
	6 mm	12478		100	5000
		12479	20 ud.	10	100
	7 mm	12480		100	5000
		12481	20 ud.	10	100
	8 mm	12482		100	5000
		12483	20 ud.	10	100

Características:

- > Grapa con clavo para cable plano.
- > Sujetacables de pared.
- > Fáciles de instalar.

Características:

- > Abraçadeira plana com prego para cabo plano.
- > Suportes de parede.
- > Fácil de instalar.

GRAPA REDONDA MOD. 3441 ABRAÇADEIRA COM PREGO MOD. 3441



Acabado Acabamento	Medidas	Cod.			
Blanco Branco	4 mm	12484		100	5000
		12485	20 ud.	10	100
	5 mm	12486		100	5000
		12487	20 ud.	10	100
	6 mm	12488		100	5000
		12489	20 ud.	10	100
	7 mm	12490		100	5000
		12491	20 ud.	10	100
	8 mm	12492		100	5000
		12493	20 ud.	10	100
	9 mm	12494		100	5000
		12495	20 ud.	10	100

Características:

- > Grapa con clavo para cable redondo.
- > Sujetacables de pared.
- > Fáciles de instalar.

Características:

- > Abraçadeira com prego para cabo redondo.
- > Suportes de parede.
- > Fácil de instalar.

GUÍA PASACABLES MOD. 3420 GUIA PASSA CABOS MOD. 3420

NYLON



Acabado Acabamento	Medidas	Cod.			
Transparente	5 m	8638	1 ud.	6	36
	10 m	8639	1 ud.	6	36
	15 m	8640	1 ud.	6	36
	20 m	8641	1 ud.	6	36

Características:

- > Guía pasacables de nylon.
- > Facilita la introducción y dirección del cableado eléctrico.

Características:

- > Guia passa cabos em nylon.
- > Facilita a inserção e o encaminhamento da cablagem eléctrica.



CAJA ESTANCA DE SUPERFICIE MOD. 3425 CAIXA DE ESTANQUE DE SUPERFÍCIE MOD. 3425



Acabado Acabamento	Medidas	Cod.				
Gris Cinzento	80 x 40 mm	IP44	12470		4	24
	80 x 80 x 40 mm		12471		4	20
	100 x 100 x 50 mm	IP55	12472		4	16
	150 x 110 x 70 mm		12473		4	16

Características:

- > Caja estanca de superficie.
- > Fabricadas en policarbonato.
- > Para proteger la instalación de todo tipo de conexiones eléctricas.

Características:

- > Caixa de estanque de superfície.
- > Fabricado em policarbonato.
- > Para proteger a instalação de todos os tipos de ligações eléctricas.

FUSIBLE DE CRISTAL MOD. 3463 FUSÍVEL DE VIDRO MOD. 3463



	Cod.			
Resistencia: 2A Resistência: 2A	15574	4 ud.	10	200
Resistencia: 4A Resistência: 4A	15575	4 ud.	10	200
Resistencia: 6A Resistência: 6A	15576	4 ud.	10	200
Resistencia: 10A Resistência: 10A	15577	4 ud.	10	200
Resistencia: 15A Resistência: 15A	15578	4 ud.	10	200

Características:

- > Fusibles de cristal con contactos de latón.

Características:

- > Fusíveis de vidro com terminais de latão.

CEBADOR UNIVERSAL MOD. 3916 ARRANCADOR UNIVERSAL MOD. 3916



Cod.			
18013		25	100

Características:

- > Cebador universal para tubos fluorescentes de 26 y 38.
- > Potencia de 4 W a 80 W.

Características:

- > Arrancador universal para lâmpadas fluorescentes de 26 e 38.
- > Potência de 4 W a 80 W.

PROGRAMADOR MOD. 3970 PROGRAMADOR MOD. 3970



Acabado Acabamento	Cod.			
Blanco Branco	8725	1 ud.	2	36

Características:

- > Programador mecánico con interruptor e indicador de funcionamiento.
- > Maniobra mínima: 15 min.
- > Amperaje máximo: 16 A.
- > Voltaje máximo: 230 V.
- > Potencia máxima: 3680 W.

Características:

- > Programador mecânico com interruptor e indicador de funcionamento.
- > Tempo mínimo: 15 min.
- > Amperagem máxima: 16 A.
- > Tensão máxima: 230 V.
- > Potência máxima: 3680 W.



TIMBRE MOD. 3490 CAMPAINHA MOD. 3490



Acabado Acabamento	Cod.			
Marfil Marfim	15562	1 ud.	1	6

Características:

- > Timbre musical electromecánico.
- > Voltaje: 125/220 V.

Características:

- > Campainha eletromecânica.
- > Tensão: 125/220 V.

LÁMPARA PORTÁTIL MOD. 3485 GAMBIARRA MOD. 3485



Acabado Acabamento	Cod.			
Naranja Alaranjado	15552	1 ud.	1	10

Características:

- > Lámpara portátil con cable de 10 m.
- > Potencia máxima: 60 W.
- > No incluye bombilla.

Características:

- > Gambiarra com cabo de 10 m.
- > Potência máxima: 60 W.
- > Sem lâmpada elétrica.

LÁMPARA FLUORESCENTE PORTÁTIL MOD. 3915 LÂMPADA FLUORESCENTE PORTÁTIL MOD. 3915



Cod.			
18012	1 ud.	1	10

Características:

- > Lámpara portátil con tubo fluorescente.
- > Para tubos fluorescentes de 26 y 38.
- > Potencia: 8 W.
- > Voltaje: 230 V.
- > Frecuencia: 50 Hz.
- > Incluye cable de 5 m con gancho para colgar.

Características:

- > Lâmpada portátil fluorescente com tubo.
- > Para tubos fluorescentes de 26 e 38.
- > 8 W de potência.
- > 230 V de tensão.
- > 50 Hz de frequência.
- > Inclui um cabo de 5 m longo e um gancho para pendurar.

TESTER DIGITAL MOD. 3461 MULTÍMETRO DIGITAL MOD. 3461



Acabado Acabamento	Cod.			
Amarillo Amarelo	15573	1 ud.	1	10

Características:

- > Tester digital para comprobar diodos y transistores con display LCD.
- > Incluye juego de puntas y pila de 9 V.

Características:

- > Multímetro digital para verificar transistores e diodos com display LCD.
- > Inclui terminais e bateria de 9 V.



PILA MOD. LR03-B4 AAA PILHA MOD. LR03-B4 AAA



Medidas	Cod.			
AAA	20976	4 ud.	12	48

Características:

- > Pila alcalina LR03-B4 AAA.
- > 1,5 V.
- > Para una variedad de dispositivos.

Características:

- > Pila alcalina LR03-B4 AAA.
- > 1,5 V.
- > Para uma grande variedade de aparelhos.

PILA MOD. LR03-B10 AAA PILHA MOD. LR03-B10 AAA



Medidas	Cod.			
AAA	21077	10 ud.	20	80

Características:

- > Pila alcalina LR03-B2 AAA.
- > 1,5 V.
- > Para una variedad de dispositivos.

Características:

- > Pilha alcalina LR03-B2 AAA.
- > 1,5 V.
- > Para uma grande variedade de aparelhos.

PILA MOD. LR03-PK24 AAA PILHA MOD. LR03-PK24 AAA



Medidas	Cod.			
AAA	21078	24 ud.	8	48

Características:

- > Pila alcalina LR03-PK24 AAA.
- > 1,5 V.
- > Para una variedad de dispositivos.

Características:

- > Pilha alcalina LR03-PK24 AAA.
- > 1,5 V.
- > Para uma grande variedade de aparelhos.

PILA MOD. LR06-B4 AA PILHA MOD. LR06-B4 AA



Medidas	Cod.			
AA	20978	4 ud.	12	48

Características:

- > Pila alcalina LR06-B4 AA.
- > 1,5 V.
- > Para una variedad de dispositivos.

Características:

- > Pilha alcalina LR06-B4 AA.
- > 1,5 V.
- > Para uma grande variedade de aparelhos.



PILA MOD. LR06-B10 AA PILHA MOD. LR06-B10 AA



Medidas	Cod.		
AA	21079	10 ud.	20 80

Características:

- > Pila alcalina LR06-B2 AA.
- > 1,5 V.
- > Para una variedad de dispositivos.

Características:

- > Pilha alcalina LR06-B2 AA.
- > 1,5 V.
- > Para uma grande variedade de aparelhos.

PILA MOD. LR06-PK24 AA PILHA MOD. LR06-PK24 AA



Medidas	Cod.		
AA	21080	24 ud.	8 24

Características:

- > Pila alcalina LR06-B2 AA.
- > 1,5 V.
- > Para una variedad de dispositivos.

Características:

- > Pilha alcalina LR06-B2 AA.
- > 1,5 V.
- > Para uma grande variedade de aparelhos.

PILA MOD. LR14 PILHA MOD. LR14



Medidas	Cod.		
LR14	20979	2 ud.	12 60

Características:

- > Pila alcalina LR14-B2 C.
- > 1,5 V.
- > Para una variedad de dispositivos.

Características:

- > Pilha alcalina LR14-B2 C.
- > 1,5 V.
- > Para uma grande variedade de aparelhos.

PILA MOD. LR20 PILHA MOD. LR20



Medidas	Cod.		
LR20	20980	2 ud.	12 60

Características:

- > Pila alcalina LR20-B2 D.
- > 1,5 V.
- > Para una variedad de dispositivos.

Características:

- > Pilha alcalina LR20-B2 D.
- > 1,5 V.
- > Para uma grande variedade de aparelhos.



PILA MOD. LR09 PILHA MOD. LR09



Medidas	Cod.			
LR09	20981	1 ud.	12	60

Características:

- > Pila alcalina LR09-B1 9 V.
- > Para artículos domésticos.

Características:

- > Pilha alcalina LR09-B1 9V.
- > Para artigos domésticos.

PILA MOD. 023A PILHA MOD. 023A



Medidas	Cod.			
023A	20982	1 ud.	10	100

Características:

- > Pila alcalina 023A-B1 12 V.

Características:

- > Pilha alcalina 023A-B1 12V.

PILA MOD. 027A PILHA MOD. 027A



Medidas	Cod.			
027A	20983	1 ud.	10	100

Características:

- > Pila alcalina 027A-B1 12 V.

Características:

- > Pilha alcalina 027A-B1 12V.

PILA BOTÓN MOD. CR2016 PILHA BOTÃO MOD. CR2016



Medidas	Cod.			
CR2016	20984	5 ud.	5	200

Características:

- > Pila botón litio CR2016-B5.
- > Pilas con una capacidad de 90 mAh.
- > Pila de tipo botón.
- > Voltaje de la pila de 3 V.

Características:

- > Pilha botão lítio CR2016-B5.
- > Pilhas com uma capacidade de 90 mAh.
- > Pilha de tipo botão.
- > Tensão da pilha 3 V.



PILA BOTÓN MOD. CR2025 PILHA BOTÃO MOD. CR2025



Medidas	Cod.		
CR2025	20985	5 ud.	5 200

Características:

- > Pila botón litio CR2025-B5.
- > Pilas con una capacidad de 170 mAh.
- > Pila de tipo botón.
- > Voltaje de la pila de 3 V.

Características:

- > Pilha botão lítio CR2025-B5.
- > Pilhas com uma capacidade de 170 mAh.
- > Pilha de tipo botão.
- > Tensão da pilha 3 V.

PILA BOTÓN MOD. CR2032 PILHA BOTÃO MOD. CR2032



Medidas	Cod.		
CR2032	20986	5 ud.	5 200

Características:

- > Pila botón litio CR2032-B5.
- > Voltaje de 3 V y capacidad de 210 mAh.
- > Pila de tipo botón.
- > Voltaje de la pila de 3 V.

Características:

- > Pilha botão lítio CR2032-B5.
- > Pilhas com uma capacidade de 210 mAh.
- > Pilha de tipo botão.
- > Tensão da pilha 3 V.

PILA RECARGABLE MOD. LR06-B4 AAA PILHA RECARREGÁVEL MOD. LR06-B4 AAA



Medidas	Cod.		
AAA	20988	4 ud.	10 100

Características:

- > Pila recargable B-4 AAA.
- > Para uso profesional o diario.
- > 4 pilas precargadas de fábrica para su uso inmediato.

Características:

- > Pilha recarregável B-4 AAA.
- > Para utilização profissional ou quotidiana.
- > 4 pilhas pré-carregadas de fábrica para uso imediato.

PILA RECARGABLE MOD. LR03-B4 AA PILHA RECARREGÁVEL MOD. LR03-B4 AA



Medidas	Cod.		
AA	20989	4 ud.	10 100

Características:

- > Pila recargable B-4 AA.
- > Para uso profesional o diario.
- > 4 pilas precargadas de fábrica para su uso inmediato.

Características:

- > Pilha recarregável B-4 AA.
- > Para utilização profissional ou quotidiana.
- > 4 pilhas pré-carregadas de fábrica para uso imediato.

CARGADOR PILAS MOD. EKOPOWER CARREGADOR PILHAS MOD. EKOPOWER



Medidas	Cod.		
AA/AAA	23072	1 ud.	1 -

Características:

- > Carga 4 o 2 baterías AA/AAA de NiMH.
- > Capacidad: AA-1300 mAh y AAA-650 mAh.
- > Tiempo de carga: 8 horas.
- > Incluye 4 baterías AA precargadas.

Características:

- > Para carregar 2 ou 4 baterias.
- > Capacidade das baterias: AA 1300 mAh e AAA 650 mAh.
- > Tempo de carga: 8 h.
- > Inclui 4 pilhas AA pré-carregadas.



INTERRUPTOR + BASE MOD. NF 3620 INTERRUPTOR + TOMADA MOD. NF 3620



Acabado Acabamento	Cod.			
Gris Cinzeno	12510		10	100

Características:

- > Interruptor simple de sobreponer y base estanca IP54 con tapa.
- > Amperaje y voltaje máximos interruptor: 10 A - 230 V.
- > Amperaje y voltaje máximos base: 16 A - 230 V.

Características:

- > Interruptor e tomada hermética IP54 com tampa.
- > Amperagem e tensão máxima do interruptor: 10 A - 230 V.
- > Amperagem e tensão máxima da tomada: 16 A - 230 V.

BASE MOD. NF 3241 TOMADA MOD. NF 3241



Acabado Acabamento	Cod.			
Blanco Branco	12515		20	200

Características:

- > Base aérea de goma con toma de tierra.
- > Amperaje máximo: 10/16 A.
- > Voltaje máximo: 250 V.

Características:

- > Ficha fêmea de borracha com ligação à terra.
- > Amperagem máxima: 10/16 A.
- > Tensão máxima: 250 V.

BASE MOD. NF 3243 TOMADA MOD. NF 3243



Acabado Acabamento	Cod.			
Negro Preto	12517		20	200

Características:

- > Base aérea de goma con toma de tierra.
- > Amperaje máximo: 10/16 A.
- > Voltaje máximo: 250 V.

Características:

- > Ficha fêmea de borracha com ligação à terra.
- > Amperagem máxima: 10/16 A.
- > Tensão máxima: 250 V.

PROLONGADOR MOD. NF 3981 EXTENSÃO MOD. NF 3981



Acabado Acabamento	Medidas	Cod.		
Blanco Branco	2 m	12402	1 ud.	6 36

Características:

- > Prolongador con toma de tierra.
- > Cable 3G 1,5 mm².
- > Salida de cable a 90°.
- > Amperaje máximo: 16 A.
- > Voltaje máximo: 250 V.

Características:

- > Extensão com ligação à terra.
- > Cabo 3G 1,5 mm².
- > Saída do cabo 90°.
- > Amperagem máxima: 16 A.
- > Tensão máxima: 250 V.

ENROLLACABLES MOD. NF 3354 ENROLADOR MOD. NF 3354



Medidas	Cod.			
25 m	12406		1	2
50 m	12407		1	2

Características:

- > Enrollables profesional con bastidor.
- > 4 bases Schuko con toma de tierra IP44 y cable 3G 1,5 mm².
- > Clavija y cable de goma.
- > Potencia máxima enrollado: 1000 W.
- > Potencia máxima desenrollado: 3000 W.

Características:

- > Enrolador profissional com suporte.
- > Inclui: 4 blocos de tomada Schuko com ligação à terra IP44 e cabo 3G 1,5 mm².
- > Cavilha e cabo de borracha.
- > Potência máxima com cabo enrolado: 1000 W.
- > Potência máxima com cabo desenrolado: 3000 W.



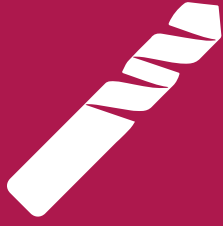

BROCAS Y CEPILLERÍA

BROCAS E ESCOVAS



Brocas para metal	854
Brocas construcción	859
Brocas para porcelánico	863
Brocas para madera	864
Coronas bimetálicas	867
Portabrocas	870
Cepillos manuales	871
Cepillos circulares	873
Cepillos de vaso	875
Cepillos cónicos	877
Cepillos brocha	877

<i>Brocas para metal</i>	<i>854</i>
<i>Brocas para pedra</i>	<i>859</i>
<i>Brocas pedra porcelânico</i>	<i>863</i>
<i>Brocas para madeira</i>	<i>864</i>
<i>Serras cranianas bimetálicas</i>	<i>867</i>
<i>Buchas</i>	<i>870</i>
<i>Escovas manuais</i>	<i>871</i>
<i>Escovas circulares</i>	<i>873</i>
<i>Escovas de taça</i>	<i>875</i>
<i>Escovas conicas</i>	<i>877</i>
<i>Escovas pincel</i>	<i>877</i>



L : Largo total mm Comprimento total mm
 l : Largo corte mm Comprimento de corte mm

BROCAS PARA METAL BROCAS PARA METAL

BROCA HSS DIN 338 MOD. 20100 -20101 BROCA HSS DIN 338 MOD. 20100-20101



Ø mm	L	l	Cod.			Cod.				
0,5	22	6	17905		10	-				
0,8	30	10	17906		10	-				
1	34	12	13632		10	-	13819		2 ud.	10 500
1,25	38	16	17907		10	-				
1,5	40	18	13633		10	-	13820		2 ud.	10 500
1,75	46	22	17908		10	-				
2	49	24	13634		10	-	13821		2 ud.	10 1000
2,25	53	27	17909		10	-				
2,5	57	30	13635		10	-	13822		2 ud.	10 1000
2,75	61	33	17910		10	-				
3	61	33	13636		10	-	13823		2 ud.	10 1000
3,25	65	36	13637		10	-	13824		2 ud.	10 1000
3,5	70	39	13638		10	-	13825		2 ud.	10 1000
3,75	70	39	15989		10	-				
4	75	43	13639		10	-	13826		2 ud.	10 1000
4,25	75	43	13640		10	-	13827		1 ud.	10 1000
4,5	80	47	13641		10	-	13828		1 ud.	10 1000
4,75	80	47	17911		10	-				
5	86	52	13642		10	-	13829		1 ud.	10 1000
5,25	86	52	15990		10	-				
5,5	93	57	13643		10	-	13830		1 ud.	10 1000
5,75	93	57	17912		10	-				
5,80	93	57	15991		10	-				
6	93	57	13644		10	-	13831		1 ud.	10 1000
6,5	101	63	13645		10	-	13832		1 ud.	5 1000
7	109	69	13646		10	-	13833		1 ud.	5 500
7,5	109	69	13647		10	-	13834		1 ud.	5 500
8	117	75	13648		5	-	13835		1 ud.	5 500
8,5	117	75	13649		5	-	13836		1 ud.	5 500
9	125	81	13650		5	-	13837		1 ud.	5 250
9,5	125	81	17913		5	-				
10	133	87	13651		5	-	13838		1 ud.	1 -
10,5	133	87	17914		5	-				
11	142	94	13652		5	-	13839		1 ud.	1 -
12	151	101	13653		5	-	13840		1 ud.	1 -
13	151	101	13654		5	-	13841		1 ud.	1 -

Acero rápido
 Aço rápido

Características:

- > Broca para metal en acero rápido.
- > Serie corta.
- > Mango cilíndrico y punta de 118°.
- > Rectificada.
- > Materiales de dureza hasta 800 N/mm², acero y fundición de acero.

Características:

- > Broca para metal em aço rápido.
- > Série curta.
- > Cabo cilíndrico e ponta de 118°.
- > Retificada.
- > Materiais de dureza até 800 N/mm², aço e fundição de aço.

ESTUCHE BROCAS HSS DIN 338 MOD. 20102 JOGO DE BROCAS HSS DIN 338 MOD. 20102



	Medidas	Cod.		
Acero rápido Aço rápido	Ø1-13 x 0,5	13842		1 10

Características:

- > Estuche metálico con 25 brocas para metal en acero rápido.
- > Serie corta.
- > Mango cilíndrico y punta de 118°.
- > Rectificada.
- > Materiales de dureza hasta 800 N/mm², acero y fundición de acero.

Características:

- > Caixa metálica com 25 brocas para metal em aço rápido.
- > Série curta.
- > Cabo cilíndrico e ponta de 118°.
- > Retificada.
- > Materiais de dureza até 800 N/mm², aço e fundição de aço.

ESTUCHE BROCAS HSS DIN 338 MOD. 20103 JOGO DE BROCAS HSS DIN 338 MOD. 20103



	Medidas	Cod.		
Acero rápido Aço rápido	Ø1-10 x 0,5	13843		1 20

Características:

- > Estuche metálico con 19 brocas para metal en acero rápido.
- > Serie corta.
- > Mango cilíndrico y punta de 118°.
- > Rectificada.
- > Materiales de dureza hasta 800 N/mm², acero y fundición de acero.

Características:

- > Caixa metálica com 19 brocas para metal em aço rápido.
- > Série curta.
- > Cabo cilíndrico e ponta de 118°.
- > Retificada.
- > Materiais de dureza até 800 N/mm², aço e fundição de aço.

ESTUCHE BROCAS HSS DIN 338 MOD. 20104 JOGO DE BROCAS HSS DIN 338 MOD. 20104



	Medidas	Cod.		
Acero rápido Aço rápido	Ø2-3-4-5-6-8	13844		1 20

Características:

- > Estuche de plástico con 6 brocas para metal en acero rápido.
- > Serie corta.
- > Mango cilíndrico y punta de 118°.
- > Rectificada.
- > Materiales de dureza hasta 800 N/mm², acero y fundición de acero.

Características:

- > Caixa em plástico com 6 brocas para metal em aço rápido.
- > Série curta.
- > Cabo cilíndrico e ponta de 118°.
- > Retificada.
- > Materiais de dureza até 800 N/mm², aço e fundição de aço.

BROCA HSS DIN 338 MANGO REDUCIDO MOD. 20120 BROCA HSS DIN 338 REBAIXADO MOD. 20120



	Ø mm	L	I	Cod.		
Acero rápido Aço rápido	10,5	133	87	13655		1 -
	11	142	94	13656		1 -
	11,5	142	94	13657		1 -
	12	151	101	13658		1 -
	12,5	151	101	13659		1 -
	13	151	101	13660		1 -
	13,5	160	108	13661		1 -
	14	160	108	13662		1 -
	15	169	114	13664		1 -
	15,5	178	120	13665		1 -
	16	178	120	13666		1 -
	17	184	125	13668		1 -
	17,5	191	130	13669		1 -
	18	191	130	13670		1 -
	18,5	198	135	13671		1 -
	19	198	135	13672		1 -
	19,5	205	140	13673		1 -
		20	205	140	13674	

Características:

- > Broca para metal en acero rápido.
- > Serie corta.
- > Mango cilíndrico reducido y punta de 118°.
- > Rectificada.
- > Materiales de dureza hasta 800 N/mm², acero y fundición de acero.

Características:

- > Broca para metal em aço rápido.
- > Série curta.
- > Cabo cilíndrico e ponta de 118°.
- > Retificada.
- > Materiais de dureza até 800 N/mm², aço e fundição de aço.



BROCA HSS DIN 340 MOD. 20110-20111 BROCA HSS DIN 340 MOD. 20110-20111



Ø mm	L	I	Cod.			Cod.		
1	56	33	13675		10	-		
1,5	70	45	13676		10	-		
1,75	80	53	17922		10	-		
2	85	56	13677		10	-	13845	2 ud. 5 400
2,25	90	59	17923		10	-		
2,5	95	62	13678		10	-	13846	2 ud. 5 400
2,75	100	66	17924		10	-		
3	100	66	13679		10	-	13847	2 ud. 5 1000
3,25	106	69	13680		10	-	13848	2 ud. 5 500
3,5	112	73	13681		10	-	13849	2 ud. 5 500
3,75	112	73	17925		10	-		
4	119	78	13682		10	-	13850	2 ud. 5 1000
4,25	119	78	13683		10	-	13851	1 ud. 5 500
4,5	126	82	13684		10	-	13852	1 ud. 5 500
4,75	126	82	17926		10	-		
5	132	87	13685		10	-	13853	1 ud. 5 1000
5,25	132	87	17927		10	-		
5,5	139	91	13686		10	-	13854	1 ud. 5 500
5,75	139	91	17928		10	-		
6	139	91	13687		10	-	13855	1 ud. 5 500
6,5	148	97	13688		10	-	13856	1 ud. 5 500
7	156	102	13689		10	-	13857	1 ud. 5 250
7,5	156	102	13690		10	-	13858	1 ud. 5 250
8	165	109	13691		5	-	13859	1 ud. 5 250
8,5	165	109	13692		5	-	13860	1 ud. 5 200
9	175	115	13693		5	-	13861	1 ud. 5 100
9,5	175	115	17929		5	-		
10	184	121	13694		5	-	13862	1 ud. 1 -
10,5	184	121	17971		5	-		
11	195	128	13695		5	-	13863	1 ud. 1 -
12	205	134	13696		5	-	13864	1 ud. 1 -
13	205	134	14061		5	-	13865	1 ud. 1 -

Acero rápido
Aço rápido

- Características:**
- > Broca para metal en acero rápido.
 - > Serie larga.
 - > Mango cilíndrico y punta de 118°.
 - > Rectificada.
 - > Materiales de dureza hasta 800 N/mm², acero y fundición de acero.
- Características:**
- > Broca para metal em aço rápido.
 - > Série comprida.
 - > Encaixe cilíndrico ponta de 118°.
 - > Retificada.
 - > Materiais de dureza até 800 N/mm², aço e fundição de aço.



BROCA HSSCO DIN 338 MOD. 20200 -20201 BROCA HSSCO DIN 338 MOD. 20200-20201



Ø mm	L	I	Cod.			Cod.				
1	34	12	13697		10	-	13866	2 ud.	10	400
1,5	40	18	13698		10	-	13867	2 ud.	10	400
1,75	46	22	17915		10	-				
2	49	24	13699		10	-	13868	2 ud.	10	1000
2,25	53	27	17916		10	-				
2,5	57	30	13700		10	-	13869	2 ud.	10	1000
2,75	61	33	17917		10	-				
3	61	33	13701		10	-	13870	2 ud.	10	1000
3,25	65	36	13702		10	-	13871	2 ud.	10	1000
3,5	70	39	13703		10	-	13872	2 ud.	10	1000
3,75	75	43	15986		10	-				
4	75	43	13704		10	-	13873	2 ud.	10	1000
4,25	75	43	13705		10	-	13874	1 ud.	10	1000
4,5	80	47	13706		10	-	13875	1 ud.	10	1000
4,75	80	47	17918		10	-				
5	86	52	13707		10	-	13876	1 ud.	10	1000
5,25	86	52	15987		10	-				
5,5	93	57	13708		10	-	13877	1 ud.	10	1000
5,75	93	57	17919		10	-				
5,8	93	57	15988		10	-				
6	93	57	13709		10	-	13878	1 ud.	10	1000
6,5	101	63	13710		10	-	13879	1 ud.	5	500
7	109	69	13711		10	-	13880	1 ud.	5	500
7,5	109	69	13712		10	-	13881	1 ud.	5	500
8	117	75	13713		5	-	13882	1 ud.	5	500
8,5	117	75	13714		5	-	13883	1 ud.	5	500
9	125	81	13715		5	-	13884	1 ud.	5	240
9,5	125	81	17920		5	-				
10	133	87	13716		5	-	13885	1 ud.	1	-
10,5	133	87	17921		5	-				
11	142	94	13717		5	-	13886	1 ud.	1	-
12	151	101	13718		5	-	13887	1 ud.	1	-
13	151	101	13719		5	-	13888	1 ud.	1	-

Acero rápido al cobalto
Aço rápido cobalto

Características:



- > Broca para metal en acero rápido con un 5% de cobalto.
- > Serie corta.
- > Mango cilíndrico y punta de 135°.
- > Rectificada.
- > Aceros aleados y no aleados de dureza superior a 850 N/mm².
- > Aceros templados y revenidos y aceros inoxidables.

Características:

- > Broca para metal em aço rápido com 5% de cobalto.
- > Série curta.
- > Encaixe cilíndrico e ponta de 135°.
- > Retificada.
- > Aços ligados e não ligados de dureza superior a 850 N/mm².
- > Aços temperados e endurecidos, aços inoxidáveis.

ESTUCHE BROCAS HSSCO DIN 338 MOD. 20202 JOGO DE BROCAS HSSCO DIN 338 MOD. 20202



	Medidas	Cod.		
Acero rápido al cobalto Aço rápido cobalto	Ø1-13 x 0,5	13889		1

Características:



- > Estuche metálico con 25 brocas para metal en acero rápido.
- > Serie corta.
- > Mango cilíndrico y punta de 118°.
- > Rectificada.
- > Aceros aleados y no aleados de dureza superior a 850 N/mm².
- > Aceros templados y revenidos y aceros inoxidables.

Características:

- > Caixa metálica com 25 brocas para metal em aço rápido.
- > Série curta.
- > Cabo cilíndrico e ponta de 118°.
- > Retificada.
- > Aços ligados e não ligados de dureza superior a 850 N/mm².
- > Aços temperados e endurecidos, aços inoxidáveis.

ESTUCHE BROCAS HSSCO DIN 338 MOD. 20203 JOGO DE BROCAS HSSCO DIN 338 MOD. 20203



	Medidas	Cod.		
Acero rápido al cobalto Aço rápido cobalto	Ø1-10 x 0,5	13890		1

Características:



- > Estuche metálico con 19 brocas para metal en acero rápido.
- > Serie corta.
- > Mango cilíndrico y punta de 118°.
- > Rectificada.
- > Aceros aleados y no aleados de dureza superior a 850 N/mm².
- > Aceros templados y revenidos y aceros inoxidables.

Características:

- > Caixa metálica com 19 brocas para metal em aço rápido.
- > Série curta.
- > Cabo cilíndrico e ponta de 118°.
- > Retificada.
- > Aços ligados e não ligados de dureza superior a 850 N/mm².
- > Aços temperados e endurecidos, aços inoxidáveis.

ESTUCHE BROCAS HSSCO DIN 338 MOD. 20204 JOGO DE BROCAS HSSCO DIN 338 MOD. 20204



	Medidas	Cod.		
Acero rápido al cobalto Aço rápido cobalto	Ø2-3-4-5-6-8	13891		1

Características:

- > Estuche de plástico con 6 brocas para metal en acero rápido.
- > Serie corta.
- > Mango cilíndrico y punta de 118°.
- > Rectificada.
- > Aceros aleados y no aleados de dureza superior a 850 N/mm².
- > Aceros templados y revenidos y aceros inoxidables.

Características:

- > Caixa de plástico com 6 brocas para metal em aço rápido.
- > Série curta.
- > Cabo cilíndrico e ponta de 118°.
- > Retificada.
- > Aços ligados e não ligados de dureza superior a 850 N/mm².
- > Aços temperados e endurecidos, aços inoxidáveis.

BROCAS PARA CONSTRUCCIÓN *BROCAS PARA PEDRA*

BROCA PARED MOD. 21401 BROCA PEDRA MOD. 21401



	Ø mm	L	I	Cod.	1 ud.	10	500
	3	60	30	13892	1 ud.	10	500
	4	75	40	13893	1 ud.	10	500
	5	85	40	13894	1 ud.	10	500
	5,5	85	40	13895	1 ud.	10	500
	6	100	60	13896	1 ud.	10	500
	6,5	100	60	13897	1 ud.	10	500
	7	100	70	13898	1 ud.	1	-
	8	120	70	13899	1 ud.	1	-
	9	120	70	13900	1 ud.	1	-
Punta en carburo de tungsteno Ponta em tungstenio	10	150	100	13901	1 ud.	1	-
	11	150	100	13902	1 ud.	1	-
	12	150	100	13903	1 ud.	1	-
	13	150	100	13904	1 ud.	1	-
	14	150	100	13905	1 ud.	1	-
	16	150	100	13906	1 ud.	1	-
	18	160	100	13907	1 ud.	1	-
	20	160	100	13908	1 ud.	1	-
	22	160	100	13909	1 ud.	1	-
	25	160	100	13910	1 ud.	1	-

Características:

- > Broca para pared.
- > Serie corta.
- > Punta de carburo de tungsteno.
- > Trabajos de rotación y percusión en ladrillo y cemento.

Características:

- > Broca para parede.
- > Série curta.
- > Com ponta de carboneto de tungsténio.
- > Trabalhos de rotação e percussão em tijolo e cimento.

ESTUCHE BROCAS PARED MOD. 21405 JOGO DE BROCAS PEDRA MOD. 21405



	Medidas	Cod.	5 ud.	1	20
Punta en carburo de tungsteno Ponta em tungstenio	Ø4-5-6-8-10	13911	5 ud.	1	20

Características:

- > Estuche de plástico con 5 brocas para pared.
- > Serie corta.
- > Punta de carburo de tungsteno.
- > Trabajos de rotación y percusión en ladrillo y cemento.

Características:

- > Caixa de plástico com 5 brocas para parede.
- > Série curta.
- > Com ponta de carboneto de tungsténio.
- > Trabalhos de rotação e percussão em tijolo e cimento.

ESTUCHE BROCAS PARED MOD. 21406 JOGO DE BROCAS PEDRA MOD. 21406



	Medidas	Cod.	8 ud.	1	10
Punta en carburo de tungsteno Ponta em tungstenio	Ø3-10 x 1	13912	8 ud.	1	10

Características:

- > Estuche de plástico con 8 brocas para pared.
- > Serie corta.
- > Punta de carburo de tungsteno.
- > Trabajos de rotación y percusión en ladrillo y cemento.

Características:

- > Caixa de plástico com 8 brocas para parede.
- > Série curta.
- > Com ponta de carboneto de tungsténio.
- > Trabalhos de rotação e percussão em tijolo e cimento.



BROCA PARED LARGA MOD. 21411 BROCA PEDRA COMPRIDA MOD. 21411



	ø mm	L	I	Cod.			
Punta en carburo de tungsteno Ponta em tungstenio	5	150	100	13913	1 ud.	1	-
	6	150	100	13914	1 ud.	1	-
	6	200	150	13915	1 ud.	1	-
	8	200	150	13916	1 ud.	1	-
	10	200	150	13917	1 ud.	1	-
	12	200	150	13918	1 ud.	1	-
	14	200	150	13919	1 ud.	1	-

Características:

- > Broca para pared de calidad estándar.
- > Serie larga.
- > Punta de carburo de tungsteno.
- > Trabajos de rotación y percusión en ladrillo y cemento.

Características:

- > Broca para parede de qualidade standard.
- > Série comprida.
- > Com ponta de carboneto de tungstênio.
- > Trabalhos de rotação e percussão em tijolo e cimento.

BROCA PARED EXTRA LARGA MOD. 21441 BROCA PEDRA EXTRA COMPRIDA MOD. 21441



	ø mm	L	I	Cod.			
Punta en carburo de tungsteno Ponta em tungstenio	6	400	340	13920	1 ud.	1	-
	8	400	340	13921	1 ud.	1	-
	10	400	340	13922	1 ud.	1	-
	12	400	340	13923	1 ud.	1	-
	14	400	340	13924	1 ud.	1	-
	16	400	340	13925	1 ud.	1	-
	18	400	340	13926	1 ud.	1	-
	20	400	340	13927	1 ud.	1	-
	22	400	340	13928	1 ud.	1	-
	24	400	340	13929	1 ud.	1	-

Características:

- > Broca para pared de calidad estándar.
- > Serie extra larga.
- > Punta de carburo de tungsteno.
- > Trabajos de rotación y percusión en ladrillo y cemento.

Características:

- > Broca para parede de qualidade standard.
- > Série extra comprida.
- > Com ponta de carboneto de tungstênio.
- > Trabalhos de rotação e percussão em tijolo e cimento.

BROCA PARED MOD. 21501 BROCA PEDRA MOD. 21501



	ø mm	L	I	Cod.			
Punta en carburo de tungsteno Ponta em tungstenio	3	60	30	13930	1 ud.	10	500
	4	75	40	13931	1 ud.	10	500
	5	85	40	13932	1 ud.	10	500
	5,5	85	40	13933	1 ud.	10	500
	6	100	60	13934	1 ud.	10	500
	6,5	100	60	13935	1 ud.	10	500
	7	100	70	13936	1 ud.	1	-
	8	120	70	13937	1 ud.	1	-
	9	120	70	13938	1 ud.	1	-
	10	150	100	13939	1 ud.	1	-
	11	150	100	13940	1 ud.	1	-
	12	150	100	13941	1 ud.	1	-
	13	150	100	13942	1 ud.	1	-

Características:

- > Broca para pared de calidad profesional.
- > Serie corta.
- > Punta de carburo de tungsteno.
- > Trabajos de rotación y percusión en ladrillo, cemento, hormigón, mármol y gres.

Características:

- > Broca para parede de qualidade profissional.
- > Série curta.
- > Com ponta de carboneto de tungstênio.
- > Trabalhos de rotação e percussão em tijolo, cimento, betão, mármore, mosaico.

ESTUCHE BROCAS PARED MOD. 21505 JOGO DE BROCAS PEDRA MOD. 21505



	Medidas	Cod.			
Punta en carburo de tungsteno Ponta em tungstenio	Ø4-5-6-8-10	13943	5 ud.	1	20

Características:

- > Estuche de plástico de 5 brocas para pared de calidad profesional.
- > Serie corta.
- > Punta de carburo de tungsteno.
- > Trabajos de rotación y percusión en ladrillo, cemento, hormigón, mármol y gres.

Características:

- > Caixa de plástico com 5 brocas para parede qualidade profissional.
- > Série curta.
- > Ponta de carboneto de tungsténio.
- > Trabalhos de rotação e percussão em tijolo, cimento, betão, mármore, mosaico.

ESTUCHE BROCAS PARED MOD. 21506 JOGO DE BROCAS PEDRA MOD. 21506



	Medidas	Cod.			
Punta en carburo de tungsteno Ponta em tungstenio	Ø3-10 x 1	13944	8 ud.	1	10

Características:

- > Estuche de plástico de 8 brocas para pared de calidad profesional.
- > Serie corta.
- > Punta de carburo de tungsteno.
- > Trabajos de rotación y percusión en ladrillo, cemento, hormigón, mármol y gres.

Características:

- > Caixa de plástico com 8 brocas para parede série curta qualidade profissional.
- > Série curta.
- > Ponta de carboneto de tungsténio.
- > Trabalhos de rotação e percussão em tijolo, cimento, betão, mármore, mosaico.

BROCA PARED MOD. 21511 BROCA PEDRA MOD. 21511



	Ø mm	L	I	Cod.		
Punta en carburo de tungsteno Ponta em tungstenio	5	150	100	13945	1 ud.	1 -
	6	150	100	13946	1 ud.	1 -
	6	200	150	13947	1 ud.	1 -
	8	200	150	13948	1 ud.	1 -
	10	200	150	13949	1 ud.	1 -
	12	200	150	13950	1 ud.	1 -
	14	200	150	13951	1 ud.	1 -

Características:

- > Broca para pared de calidad profesional.
- > Serie larga.
- > Punta de carburo de tungsteno.
- > Trabajos de rotación y percusión en ladrillo, cemento, hormigón, mármol y gres.

Características:

- > Broca para parede de qualidade profissional.
- > Série comprida.
- > Com ponta de carboneto de tungsténio.
- > Trabalhos de rotação e percussão em tijolo, cimento, betão, mármore, mosaico.

BROCA PARED MOD. 21541 BROCA PEDRA MOD. 21541



	ø mm	L	I	Cod.			
Punta en carburo de tungsteno Ponta em tungstenio	6	400	340	13952	1 ud.	1	-
	8	400	340	13953	1 ud.	1	-
	10	400	340	13954	1 ud.	1	-
	12	400	340	13955	1 ud.	1	-
	14	400	340	13956	1 ud.	1	-
	16	400	340	13957	1 ud.	1	-
	18	400	340	13958	1 ud.	1	-
	20	400	340	13959	1 ud.	1	-
	22	400	340	13960	1 ud.	1	-
	24	400	340	13961	1 ud.	1	-

Características:

- > Broca para pared de calidad profesional.
- > Serie extra larga.
- > Punta de carburo de tungsteno.
- > Trabajos de rotación y percusión en ladrillo, cemento, hormigón, mármol y gres.

Características:

- > Broca para parede de qualidade profissional.
- > Série extra comprida.
- > Com ponta de carboneto de tungstênio.
- > Trabalhos de rotação e percussão em tijolo, cimento, betão, mármore, mosaico.

BROCA PARED SDS PLUS MOD. 21551 BROCA DE PAREDE SDS PLUS MOD. 21551



	ø mm	L	I	Cod.			
Punta en carburo de tungsteno Ponta em tungstenio	4	110	50	13962	1 ud.	5	500
	5	110	50	13963	1 ud.	5	500
	6	110	50	13964	1 ud.	5	500
	6	160	100	13965	1 ud.	5	200
	6	210	150	13966	1 ud.	5	200
	8	110	50	13967	1 ud.	1	-
	8	160	100	13968	1 ud.	1	-
	8	210	150	13969	1 ud.	1	-
	8	260	200	13970	1 ud.	1	-
	8	460	400	13971	1 ud.	1	-
	10	160	100	13972	1 ud.	1	-
	10	210	150	13973	1 ud.	1	-
	10	310	250	13974	1 ud.	1	-
	10	450	400	13975	1 ud.	1	-
	12	160	100	13976	1 ud.	1	-
	12	210	150	13977	1 ud.	1	-
	12	260	200	13978	1 ud.	1	-
	12	450	400	13979	1 ud.	1	-
	14	160	100	13980	1 ud.	1	-
	14	210	150	13981	1 ud.	1	-
	14	310	250	13982	1 ud.	1	-
	14	450	400	13983	1 ud.	1	-
	16	160	100	13984	1 ud.	1	-
	16	210	150	13985	1 ud.	1	-
	16	310	250	13986	1 ud.	1	-
	16	450	400	13987	1 ud.	1	-
	18	200	150	13988	1 ud.	1	-
	18	300	250	13989	1 ud.	1	-
	18	450	400	13990	1 ud.	1	-
	20	200	150	13991	1 ud.	1	-
	20	300	250	13992	1 ud.	1	-
	20	450	400	13993	1 ud.	1	-

Características:

- > Broca para pared de calidad profesional.
- > Amarre y mango SDS plus.
- > Punta de carburo de tungsteno.
- > Trabajos de rotación y percusión en ladrillo, cemento, hormigón, mármol y piedra natural.

Características:

- > Broca para parede de qualidade profissional.
- > Amarre e encaixe SDS plus.
- > Com ponta de carboneto de tungstênio.
- > Trabalhos de rotação e percussão em tijolo, cimento, betão, mármore e pedra natural.

CINCELES SDS PLUS MOD. 21560 CINZÉIS SDS PLUS MOD. 21560



	L	I	Cod.				
Punteiro Ponteiro	40CR	250	-	19001	1 ud.	4	40
Plano	40CR	250	20	19002	1 ud.	4	40
Ancho Largo	40CR	200	40	19003	1 ud.	2	30
Extra ancho Extra largo	40CR	250	75	19004	1 ud.	2	30
Acanalador	40CR	240	22	19005	1 ud.	2	30

Características:

- > Cinceles con agarre SDS plus.
- > Hormigón, ladrillo, mampostería y piedra natural.

Características:

- > Cinzéis com punho SDS Plus.
- > Concreto, tijolo, alvenaria e pedra natural.

BROCA PORCELÁNICO MOD. 21600 BROCA PEDRA PORCELÁNICO MOD. 21600

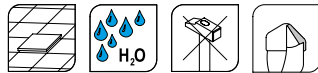

R.P.M. RECOMENDADAS TR/MIN RECOMMANDÉS R.P.M. RECOMMENDED

Ø mm.	max.	min.
3	1350	1100
4	1200	1000
5	1100	920
6	1000	830
8	1000	800
10	800	600
12	600	480



	Ø mm	L	I	Cod.			
Carburo de tungsteno Tungstenio	3	85	50	21780	1 ud.	4	100
	4	85	50	21781	1 ud.	4	100
	5	85	50	21782	1 ud.	2	60
	6	100	60	21783	1 ud.	2	60
	8	125	75	21784	1 ud.	1	20
	10	150	90	21785	1 ud.	1	20
	12	200	130	21786	1 ud.	1	20

Características:

- > Broca para cerámicas muy duras, mármol, hormigón, granito.
- > Serie corta con triple faceta de afilado.
- > Punta de carburo de tungsteno de alto rendimiento.
- > Cuerpo rectificado.
- > Fabricado según norma DIN 8039.

Características:

- > Broca para cerâmicas muito duras, mármore, betão, granito.
- > Série curta com tripla faceta de afiamento.
- > Ponta em tungstenio de alto rendimento.
- > Corpo retificado.
- > Fabricado de acordo com a norma DIN 8039.

ESTUCHE BROCAS PORCELÁNICO MOD. 21600 JOGO BROCAS PEDRA PORCELÁNICO MOD. 21600

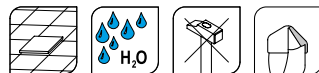

R.P.M. RECOMENDADAS TR/MIN RECOMMANDÉS R.P.M. RECOMMENDED

Ø mm.	max.	min.
4	1200	1000
5	1100	920
6	1000	830
8	1000	800



	Medidas	Cod.			
Carburo de tungsteno Tungstenio	Ø4-5-6-6-8	21787	1 ud.	1	20

Características:

- > Broca para cerámicas muy duras, mármol, hormigón, granito.
- > Serie corta con triple faceta de afilado.
- > Punta de carburo de tungsteno de alto rendimiento.
- > Cuerpo rectificado.
- > Fabricado según norma DIN 8039.

Características:

- > Broca para cerâmicas muito duras, mármore, betão, granito.
- > Série curta com tripla faceta de afiamento.
- > Ponta em tungstenio de alto rendimento.
- > Corpo retificado.
- > Fabricado de acordo com a norma DIN 8039.



BROCAS PARA MADERA *BROCAS PARA MADEIRA*

BROCA MADERA MOD. 22601 BROCA MADEIRA MOD. 22601



	Ø mm	L	I	Cod.		
	3	61	32	13994	1 ud.	10 1000
	4	75	40	13995	1 ud.	10 1000
	5	86	47	13996	1 ud.	10 1000
	6	93	51	13997	1 ud.	10 1000
	7	109	66	13998	1 ud.	10 500
	8	117	74	13999	1 ud.	10 500
	9	125	76	14000	1 ud.	10 400
Cromo vanadio (Cr-V) Cromo vanádio (Cr-V)	10	133	80	14001	1 ud.	10 200
	11	142	91	14002	1 ud.	1 -
	12	151	96	14003	1 ud.	1 -
	13	151	98	14004	1 ud.	1 -
	14	160	102	14005	1 ud.	1 -
	15	169	111	14006	1 ud.	1 -
	16	178	112	14007	1 ud.	1 -
	18	191	124	14008	1 ud.	1 -
	20	205	133	14009	1 ud.	1 -

Características:

- > Broca para madera de tres puntas de cromo vanadio.
- > Serie corta con punta de centrado.
- > Para maderas blandas.

Características:

- > Broca para madeira de três pontas de cromo vanádio.
- > Série curta com ponta centrada.
- > Para madeiras brandas.

ESTUCHE BROCAS MADERA MOD. 22605 JOGO BROCAS MADEIRA MOD. 22605



	Medidas	Cod.		
Cromo vanadio (Cr-V) Cromo vanádio (Cr-V)	Ø4-5-6-8-10	14010	5 ud.	1 20

Características:

- > Juego de 5 brocas para madera de tres puntas de cromo vanadio.
- > Serie corta con punta de centrado.
- > Para maderas blandas.

Características:

- > Set de 5 brocas para madeira de três pontas de cromo vanádio.
- > Série curta com ponta centrada.
- > Para madeiras brandas.

ESTUCHE BROCAS MADERA MOD. 22606 JOGO BROCAS MADEIRA MOD. 22606



	Medidas	Cod.		
Cromo vanadio (Cr-V) Cromo vanádio (Cr-V)	Ø3-10 x 1	14011	8 ud.	1 10

Características:

- > Juego de 8 brocas para madera de tres puntas de cromo vanadio.
- > Serie corta con punta de centrado.
- > Para maderas blandas.

Características:

- > Set de 8 brocas para madeira de três pontas de cromo vanádio.
- > Série curta com ponta centrada.
- > Para madeiras brandas.

BROCA PLANA MADERA MOD. 22161 BROCA PLANA PARA MADEIRA MOD. 22161



	Ø mm	L	Cod.		
	6	152	14012	1 ud.	1 -
	8	152	14013	1 ud.	1 -
	10	152	14014	1 ud.	1 -
	12	152	14015	1 ud.	1 -
	14	152	14016	1 ud.	1 -
	16	152	14017	1 ud.	1 -
	18	152	14018	1 ud.	1 -
	20	152	14019	1 ud.	1 -
	22	152	14020	1 ud.	1 -
	24	152	14021	1 ud.	1 -
	25	152	14022	1 ud.	1 -
	26	152	14023	1 ud.	1 -
	28	152	14024	1 ud.	1 -
	30	152	14025	1 ud.	1 -
	32	152	14026	1 ud.	1 -
	36	152	14027	1 ud.	1 -
	38	152	14028	1 ud.	1 -

Cromo vanadio (Cr-V)
Cromo vanádio (Cr-V)

Características:

- > Broca para madera de cromo vanadio.
- > Serie corta con punta de centrado.
- > Para maderas blandas.

Características:

- > Broca para madeira de cromo vanádio.
- > Série curta com ponta centrada.
- > Para madeiras brandas.

ALARGADOR BROCAS MADERA MOD. 22163 EXTENSÃO BROCAS MADEIRA MOD. 22163



	Medidas	Cod.		
Acero al carbono Aço carbono	305 mm	18994	1 ud.	4 40
	405 mm	18995	1 ud.	4 40

Características:

- > Alargador para brocas de madera.
- > Para modelo 22161.

Características:

- > Extensor para brocas de madeira.
- > Para os modelos 22161.

FRESA MADERA MOD. 22501 BROCA MADEIRA MOD. 22501



	Medidas	Ø A x Ø B	Cod.		
	Ø15 x Ø6 mm		14047	1 ud.	1 -
	Ø20 x Ø8 mm		14048	1 ud.	1 -
	Ø26 x Ø8 mm		14050	1 ud.	1 -
	Ø30 x Ø10 mm		14051	1 ud.	1 -
	Ø32 x Ø10 mm		14052	1 ud.	1 -
	Ø35 x Ø10 mm		14053	1 ud.	1 -
	Ø36 x Ø10 mm		14054	1 ud.	1 -
	Ø38 x Ø10 mm		14055	1 ud.	1 -
	Ø40 x Ø10 mm		14056	1 ud.	1 -
	Ø45 x Ø10 mm		14057	1 ud.	1 -

Características:

- > Fresa para madera.
- > Con dientes de metal duro.
- > Para todo tipo de maderas.

Características:

- > Fresa para madeira.
- > Com dentes de metal duro.
- > Para todos os tipos de madeira.



FRESA MADERA MOD. 22511 BROCA MADEIRA MOD. 22511

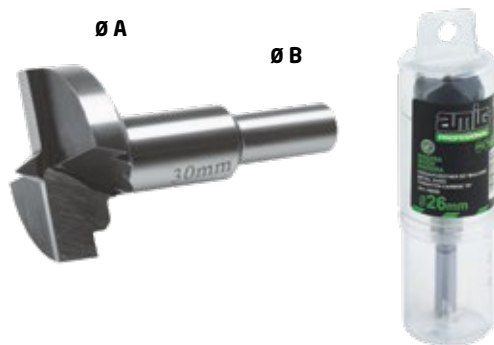

	Medidas	Ø A x Ø B	Cod.		
Metal duro Carboneto	Ø26 x Ø8 mm		14058	1 ud.	1 -
	Ø30 x Ø10 mm		14059	1 ud.	1 -
	Ø35 x Ø10 mm		14060	1 ud.	1 -

Características:
 > Fresa para madera.
 > Con dientes de metal duro.
 > Para encaje de bisagras de cazoleta.

Características:
 > Fresa para madeira.
 > Com dentes de metal duro.
 > Para encaixe de dobradiças de copo.

BROCA EXTENSIBLE MADERA MOD. 22162 BROCA EXTENSÍVEL MADEIRA MOD. 22162



	Medidas	Cod.		
Acero al carbono Aço carbono	Ø14-38 mm	18992	1 ud.	4 40
	Ø22-76 mm	18993	1 ud.	4 40

Características:
 > Broca extensible.
 > Para madera, contrachapado y aglomerado.

Características:
 > Broca extensível.
 > Para madeira, laminado e aglomerado.

BROCA-FRESA MOD. 22164 BROCA-FRESA MOD. 22164



	Medidas	Cod.		
Cromo vanadio (Cr-V) Cromo vanádio (Cr-V)	Ø3 mm	18996	1 ud.	4 40
	Ø4 mm	18997	1 ud.	4 40
	Ø5 mm	18998	1 ud.	4 40
	Ø6 mm	18999	1 ud.	4 40
	Ø8 mm	19000	1 ud.	4 40

Características:
 > Broca fresa al cromo vanadio.
 > Para avellanados en madera y plástico.

Características:
 > Broca-fresa a cromo vanádio.
 > Para escareados em madeira e plástico.

MALETÍN BROCAS MADERA - PARED - METAL MOD. 29100 ESTOJO SORTIDO DE BROCAS MADEIRA - PEDRAS - METÁL MOD. 29100



Cod.		
19006		1 10

Características:
 > Maletín surtido de brocas con 48 piezas variadas.
 > Brocas de HSS para metal.
 > Brocas para madera de 3 puntas.
 > Brocas pared estándar.

Características:
 > Conjunto sortido de brocas com 48 peças variadas.
 > Brocas HSS para metal.
 > Brocas de 3 pontas para madeira.
 > Brocas padrão para alvenaria.



ESTUCHE CORONAS BIMETAL MOD. 23130 ESTOJO SERRAS CRANIANAS BIMETAL MOD. 23130



Medidas	Cod.		
Ø19-22-25-29-32 mm	18986		1 10

Características:

- > Estuche de coronas bimetal.
- > 5 coronas.
- > 1 adaptador.
- > 1 husillo hexagonal.
- > Especial para la industria del automóvil.

Características:

- > Estujo de serras cranianas bimetal.
- > 5 serras.
- > 1 adaptador.
- > 1 adaptador de centrar hexagonal.
- > Especial para a indústria do automóvel.

ESTUCHE CORONAS BIMETAL MOD. 23140 ESTOJO SERRAS CRANIANAS BIMETAL MOD. 23140



Medidas	Cod.		
Ø22-25-32-38-44-54 mm	18987		1 10

Características:

- > Estuche de coronas bimetal.
- > 6 coronas.
- > 2 husillos.
- > Especial para carpinteros.

Características:

- > Estujo de serras cranianas bimetal.
- > 6 serras.
- > 2 adaptadores de centrar.
- > Especial para carpinteiros.

ESTUCHE CORONAS BIMETAL MOD. 23150 ESTOJO SERRAS CRANIANAS BIMETAL MOD. 23150



Medidas	Cod.		
Ø19-22-29-35-38-44-51-57-64 mm	18988		1 10

Características:

- > Estuche de coronas bimetal.
- > 9 coronas.
- > 2 husillos.
- > 1 alargador.
- > Especial para electricistas.

Características:

- > Estujo de serras cranianas bimetal composto.
- > 9 serras.
- > 2 centradoras.
- > 1 alargador.
- > Especial para eletricistas.



Medidas	Cod.		
Ø14 x 45 mm	18928	1 ud.	4 80
Ø16 x 45 mm	18929	1 ud.	4 80
Ø17 x 45 mm	18930	1 ud.	4 80
Ø19 x 45 mm	18931	1 ud.	4 80
Ø20 x 45 mm	18932	1 ud.	4 80
Ø21 x 45 mm	18933	1 ud.	4 80
Ø22 x 45 mm	18934	1 ud.	4 80
Ø23 x 45 mm	18935	1 ud.	4 80
Ø24 x 45 mm	18936	1 ud.	4 80
Ø25 x 45 mm	18937	1 ud.	4 80
Ø27 x 45 mm	18938	1 ud.	3 60
Ø29 x 45 mm	18939	1 ud.	3 60
Ø30 x 45 mm	18940	1 ud.	3 60
Ø32 x 45 mm	18941	1 ud.	3 60
Ø35 x 45 mm	18942	1 ud.	3 60
Ø37 x 45 mm	18943	1 ud.	3 60
Ø38 x 45 mm	18944	1 ud.	3 60
Ø40 x 45 mm	18945	1 ud.	2 50
Ø41 x 45 mm	18946	1 ud.	2 50
Ø43 x 45 mm	18947	1 ud.	2 50
Ø44 x 45 mm	18948	1 ud.	2 50
Ø46 x 45 mm	18949	1 ud.	2 50
Ø48 x 45 mm	18950	1 ud.	2 50
Ø51 x 45 mm	18951	1 ud.	2 50
Ø52 x 45 mm	18952	1 ud.	2 50
Ø54 x 45 mm	18953	1 ud.	2 50
Ø57 x 45 mm	18954	1 ud.	2 50
Ø59 x 45 mm	18955	1 ud.	2 50
Ø60 x 45 mm	18956	1 ud.	2 40
Ø64 x 45 mm	18957	1 ud.	2 40
Ø65 x 45 mm	18958	1 ud.	2 40
Ø67 x 45 mm	18959	1 ud.	2 40
Ø68 x 45 mm	18960	1 ud.	2 40
Ø70 x 45 mm	18961	1 ud.	2 20
Ø73 x 45 mm	18962	1 ud.	2 20
Ø76 x 45 mm	18963	1 ud.	2 20
Ø79 x 45 mm	18964	1 ud.	2 20
Ø83 x 45 mm	18965	1 ud.	2 20
Ø86 x 45 mm	18966	1 ud.	2 20
Ø89 x 45 mm	18967	1 ud.	2 20
Ø92 x 45 mm	18968	1 ud.	2 20
Ø95 x 45 mm	18969	1 ud.	2 20
Ø98 x 45 mm	18970	1 ud.	2 20
Ø102 x 45 mm	18971	1 ud.	2 10
Ø114 x 45 mm	18972	1 ud.	2 10
Ø121 x 45 mm	18973	1 ud.	2 10
Ø127 x 45 mm	18974	1 ud.	2 10
Ø140 x 45 mm	18975	1 ud.	2 10
Ø152 x 45 mm	18976	1 ud.	2 10
Acero rápido M-4 Aço rápido M-4	Ø210 x 45 mm	18978 1 ud.	2 10

Acero M-42
Aço M-42

Características:

- > Coronas bimetal en acero de diente variable 4/6.
- > Para un corte rápido, suave y sin vibraciones.
- > Profundidad de corte máxima: 38 mm.
- > Acero inoxidable, láminas de acero, contrachapados, pladur, maderas duras y plásticos.

Características:

- > Serras cranianas bimetal em aço de dente variável 4/6.
- > Corte mais rápido e suave e sem vibrações.
- > Profundidade de corte máxima 38 mm.
- > Aço inoxidável, lâminas de aço, laminados, pladur, madeiras duras, plásticos.

Número de revoluciones por minuto recomendadas

Numero recomendado de rotações por minuto

Ø mm	Acero Aço	Acero de fundición Aço fundido	Acero inoxidable Aço inox.	Latón Latão	Aluminio Aluminio	Madera y PVC Madeira e PVC
14	580	400	300	790	900	3000
16	550	365	275	730	825	3000
17	500	330	250	665	750	3000
19	460	300	240	600	690	3000
20	435	290	230	580	660	3000
21	425	280	210	560	635	3000
22	390	260	195	520	585	3000
24	370	245	185	495	555	3000
25	350	235	175	470	525	2700
27	325	215	160	435	480	2700
29	300	200	150	400	450	2700
30	285	190	145	380	425	2400
32	275	180	140	360	410	2400
35	250	165	125	330	375	2400
37	240	160	120	315	360	2400
38	230	150	115	300	345	2400
40	220	145	110	290	330	2100
41	210	140	105	280	315	2100
43	205	135	100	270	305	2100
44	195	130	95	260	295	2100
46	190	125	95	250	285	2100
48	180	120	90	240	270	2100
51	170	115	85	230	255	2000
52	165	110	80	220	245	2000
54	160	105	80	210	240	2000
57	150	100	75	200	225	2000
59	145	100	75	195	225	2000
60	140	95	70	190	220	2000
64	135	90	65	180	205	1800
65	130	85	65	175	200	1800
67	130	85	65	170	195	1800
68	130	85	65	170	195	1800
70	125	80	60	160	185	1800
73	120	80	60	160	180	1800
76	115	75	55	150	170	1500
79	110	70	55	140	165	1500
83	105	70	50	140	155	1500
86	100	65	50	130	150	1200
89	95	65	45	130	145	1200
92	95	60	45	120	140	1200
95	90	60	45	120	135	1200
98	90	60	45	120	135	1200
102	85	55	40	110	135	1000
114	75	50	35	100	105	900
121	70	45	35	95	95	900
127	65	45	30	90	90	800
140	60	40	25	85	85	800
152	55	35	25	75	75	800
160	40	25	20	55	60	600
210	30	15	15	30	40	300

HUSILLO CORONAS MOD. 23110 ADAPTADORES DE CENTRAR PARA SERRAS CRANEANAS MOD. 23110



	Medidas	Cod.		
HSS	Ø14-30 mm - Ø6,35 mm	18979	1 ud.	4 48
	Ø14-30 mm - Ø9,52 mm	18980	1 ud.	4 48
	Ø32-210 mm - Ø9,52 mm	18981	1 ud.	4 48
	Ø32-210 mm - Ø11,11 mm	18982	1 ud.	4 48

Características:

- > Husillo para corona con eje redondo.
- > Incluye broca centradora en HSS.

Características:

- > Adaptador de centrar para serras craneanas, com eixo redondo.
- > Inclui broca centradora em HSS.

BROCA HUSILLO MOD. 23120 BROCA ADAPTADOR DE CENTRAR MOD. 23120



	Medidas	Cod.		
HSS	Ø6,35 x 85 mm	18983	1 ud.	10 100
	Ø6,35 x 105 mm	18984	1 ud.	10 100

Características:

- > Broca HSS de recambio del husillo para coronas modelo 23110.

Características:

- > Broca HSS de substituição para centradoras mod 23110.

	Medidas	Cod.		
Acero Aço	1/2"-20 a 5/8"-18	18985	1 ud.	10 100

Características:

- > Adaptador para soporte de rosca.

Características:

- > Adaptador para suporte de rosca.

SET CORONAS INTERCAMBIABLES MOD. 23160 CONJUNTO SERRAS CRANEANAS INTERCAMBIÁVEIS MOD. 23160



	Medidas	Cod.		
	Ø60-67-74 mm	18989		3 36
	Ø25-32-37-43-50-56-63 mm	18990		3 36
	Ø60-67-74-81-95 mm	18991		2 20

Características:

- > Sierras de corona con hojas intercambiables.
- > Madera, contrachapado, aglomerado y plásticos.

Características:

- > Serras copo com lâminas intercambiáveis.
- > Madeira, compensado, aglomerado e plásticos.

PORTABROCAS MANUAL MOD. 24100 BUCHA MANUAL MOD. 24100



	Medidas	Cod.		
	Ø1-10 mm - 3/8-24 mm	19007	1 ud.	4 40
	Ø1-10 mm - 1/2-20 mm	19008	1 ud.	4 40
	Ø1,5-13 mm - 3/8-24 mm	19009	1 ud.	4 40
	Ø1,5-13 mm - 1/2-20 mm	19010	1 ud.	4 40

Características:

- > Portabrocas con cierre manual con llave.
- > Resistente al impacto.
- > No se afloja por las vibraciones.

Características:

- > Mandril com chave de aperto manual.
- > Resistente a impactos.
- > Não afrouxa devido às vibrações.

PORTABROCAS AUTOMÁTICO MOD. 24110 BUCHA AUTOMÁTICO MOD. 24110



Medidas	Cod.		
Ø1-10 mm - 3/8-24 mm	19011	1 ud.	4 40
Ø1-10 mm - 1/2-20 mm	19012	1 ud.	4 40
Ø2-13 mm - 3/8-24 mm	19013	1 ud.	4 40
Ø2-13 mm - 1/2-20 mm	19014	1 ud.	4 40

Características:

- > Portabrocas con cierre automático reversible.
- > Resistente al impacto.
- > No se afloja por las vibraciones.
- > Apto para taladros percutores.

Características:

- > Bucha de aperto com fecho automático.
- > Reversível resistente a impactos.
- > Não desaperta com as vibrações.
- > Apto para berbequins de percussão.

CEPILLOS MANUALES ESCOVAS MANUAIS

CEPILLO MANUAL MOD. 31100 ESCOVA MANUAL MOD. 31100



N.º hileras Nº fileras	N.º mechones Nº mechas	Largo total Comprim. total	Saliente Comprim. arames	Cod.		
5	60	180	30	13720		12 72
6	80	180	35	13721		12 72
6	80	180	50	13722		12 72

Características:

- > Cepillo manual de madera sin mango.
- > Púas de alambre de acero latonado.
- > Limpieza de cascarilla en piezas de soldadura y fundición, tratamiento de superficies de madera y piedra, óxidos y pintura adherida.

Características:

- > Escova manual de madeira sem cabo.
- > Arame latonado.
- > Limpeza de restos em peças de soldadura e fundição, tratamento de superficies de madeira e pedra, ferrugem e tinta aderida.



CEPILLO MANUAL MOD. 32100 ESCOVA MANUAL MOD. 32100



N.º hileras Nº fileras	N.º mechones Nº mechas	Largo total Comprim. total	Saliente Comprim. arames	Cod.		
3	40	290	30	13723		12 72
4	50	290	30	13724		12 72
5	64	290	30	13725		12 72

Características:

- > Cepillo manual de madera con mango.
- > Púas de alambre de acero latonado.
- > Limpieza de cascarilla en piezas de soldadura y fundición, tratamiento de superficies de madera y piedra, óxidos y pintura adherida.

Características:

- > Escova manual de madeira com cabo.
- > Arame latonado.
- > Limpeza de restos em peças de soldadura e fundição, tratamento de superficies de madeira e pedra, ferrugem e tinta aderida.



CEPILLO MANUAL MOD. 33200 ESCOVA MANUAL MOD. 33200



Largo total Comprim. total	Largo útil Compr. util	Ancho Largura	Saliente Comprim. arames	Cod.		
255	123	16	28	13726		12 72

Características:

- > Cepillo manual con mango de plástico.
- > Alambre de acero latonado.
- > Saliente de 28 mm, para acceder a lugares estrechos.
- > Tratamiento de superficies de madera y piedra, óxidos y pintura adherida.

Características:

- > Escova manual com cabo de plástico.
- > Arame latonado.
- > Com comprimento de arame de 28 mm, para acesso a lugares estreitos.
- > Tratamento de superficies de madeira e pedra, ferrugem e tinta aderida.

CEPILLO MANUAL MOD. 33300 ESCOVA MANUAL MOD. 33300



Largo total Comprim. total	Largo útil Compr. util	Ancho Largura	Saliente Comprim. arames	Cod.		
255	123	16	28	13727		12 72

Características:

- > Cepillo manual con mango de plástico.
- > Alambre de acero inoxidable.
- > Saliente de 28 mm, para acceder a lugares estrechos.
- > Tratamiento de superficies de acero inoxidable.

Características:

- > Escova manual com cabo de plástico.
- > Arame en acier inoxidablel.
- > Com comprimento de arame de 28 mm, para acesso a lugares estreitos.
- > Tratamento de superficies de aço inoxidável.

CEPILLOS CIRCULARES ESCOVAS CIRCULARES

CEPILLO CIRCULAR MOD. 34220 ESCOVA CIRCULAR MOD. 34220



Ø mm	Alambre Arame		N.º hileras Nº fileiras	Anchura Largura	Eje Eixo	Cod.			
	Espesor Espesura	Largo Comp.							
75	0,3	15	4	12	10	13728		1	50
75	0,3	15	5	16	10	13729		1	50
100	0,3	22	4	14	13-16	13730		1	50
100	0,3	22	5	16	13-16	13731		1	50
125	0,3	30	4	15	13-16	13732		1	20
125	0,3	30	5	19	13-16	13733		1	20
150	0,3	30	4	15	13-16-20-22-26	13734		1	20
150	0,3	30	5	20	13-16-20-22-26	13735		1	20
175	0,3	40	4	17	13-16-20-22-26	13736		1	20
175	0,3	40	5	20	13-16-20-22-26	13737		1	20
200	0,3	45	4	17	13-16-20-22-26	13738		1	10
200	0,3	45	5	20	13-16-20-22-26	13739		1	10
225	0,3	47	4	19	13-16-20-22-26	13740		1	10
225	0,3	47	5	22	13-16-20-22-26	13741		1	10
250	0,3	50	4	22	13-16-20-22-26	13742		1	5
250	0,3	50	5	25	13-16-20-22-26	13743		1	5
300	0,3	75	4	22	13-16-20-22-26	13744		1	5
300	0,3	75	5	25	13-16-20-22-26	13745		1	5

Características:

- > Cepillo circular de alambre de acero latonado con adaptador multieje.
- > Eliminación de óxidos, pinturas, cascarillas y limpieza de piezas.
- > Solo para uso en máquinas fijas.

Características:

- > Escova de arame circular de aço latonado com adaptador para vários eixos.
- > Eliminação de ferrugem, tinta, restos, limpeza de peças.
- > Só para utilizar em máquinas fixas.

CEPILLO CIRCULAR MOD. 34210 ESCOVA CIRCULAR MOD. 34210



Ø mm	Alambre Arame		N.º hileras Nº fileiras	Anchura Largura	Cod.				
	Espesor Espesura	Largo Comp.							
100	0,3	22	4	12	M14	13747		1	10
115	0,3	30	4	15	M14	13748		1	10
150	0,3	34	4	18	M14	13749		1	20
175	0,3	41	4	18	M14	13750		1	20
200	0,3	43	4	19	M14	13751		1	10
225	0,3	43	4	19	M14	13752		1	10

Características:

- > Cepillo circular de alambre de acero latonado con casquillo roscado de M14.
- > Eliminación de óxidos, pinturas, cascarillas y limpieza de piezas.
- > Solo para uso en máquinas portátiles y miniamoladoras.

Características:

- > Escova de arame circular de aço latonado com casquilho roscado de M-14.
- > Eliminação de ferrugem, tinta, restos, limpeza de peças.
- > Em máquinas portáteis e mini amoladoras.



CEPILLO CIRCULAR MOD. 34730 ESCOVA CIRCULAR MOD. 34730



Ø mm	Alambre Arame		N.º hileras N.º fileiras	Anchura Largura	Cod.	1 ud.	5	100
	Espesor Espesura	Largo Comp.						
50	0,2	10	4	8	14029	1 ud.	5	100
50	0,3	10	4	8	14030	1 ud.	5	100
60	0,2	15	4	9	14031	1 ud.	5	100
60	0,3	15	4	9	14032	1 ud.	5	100
75	0,2	15	4	9	14033	1 ud.	5	100
75	0,3	15	4	9	14034	1 ud.	5	100
100	0,2	23	4	12	14035	1 ud.	5	100
100	0,3	23	4	12	14036	1 ud.	5	100

Características:

- > Cepillo circular de alambre de acero con espiga de sujeción de Ø6 mm.
- > Trabajos de bricolaje de eliminación de óxidos, pintura, cascarillas y limpieza de piezas.
- > Para taladros eléctricos.

Características:

- > Escova de arame circular aço com espigão de fixação de Ø6 mm.
- > Aplicações: trabalhos de bricolagem de eliminação de ferrugem, tinta, restos, limpeza de peças.
- > Para berbequins eléctricos.

CEPILLO CIRCULAR MOD. 34410 ESCOVA CIRCULAR MOD. 34410



Ø mm	Alambre Arame		N.º			Cod.	1 ud.	20
	Espesor Espesura	Largo Comp.	Hileras Fileiras	Mechones Mechas	Anchura Largura			
125	0,5	25	1	22	15	M14 13753	1	20
150	0,5	32	1	24	15	M14 13754	1	20

Características:

- > Cepillo circular de alambre trenzado templado con casquillo roscado de M14.
- > Eliminación de cascarillas, soldadura y forja.
- > Gran capacidad de arranque.

Características:

- > Escova circular de arame entrançado temperado com casquilho roscado de M14.
- > Eliminação de restos de soldadura e forja.
- > Grande capacidade de limpeza.

CEPILLO CIRCULAR MOD. 34420 ESCOVA CIRCULAR MOD. 34420



Ø mm	Alambre Arame		N.º			Eje Eixo	Cod.	1 ud.	10
	Espesor Espesura	Largo Comp.	Hileras Fileiras	Mechones Mechas	Anchura Largura				
125	0,5	25	1	22	15	16 13755	1	20	
150	0,5	32	1	24	15	16 13756	1	20	
175	0,5	37	1	28	15	16 13757	1	10	
125	0,5	25	1	22	15	22 13758	1	20	
150	0,5	32	1	24	15	22 13759	1	20	
175	0,5	37	1	28	15	22 13760	1	10	

Características:

- > Cepillo circular de alambre trenzado templado con sistema de amarre mediante eje.
- > Eliminación de cascarillas, soldadura y forja.
- > Gran capacidad de arranque.

Características:

- > Escova circular de arame entrançado temperado com sistema de fixação mediante eixo.
- > Eliminação de restos, soldadura e forja.
- > Grande capacidade de limpeza.

CEPILLO CIRCULAR MOD. 34630 ESCOVA CIRCULAR MOD. 34630



Ø mm		Cod.		1		10	
75	80	Grueso / Grueso	14037	1 ud.	5	100	
100	80	Grueso / Grueso	14038	1 ud.	5	100	
75	150	Fino / Fino	14039	1 ud.	5	100	
100	150	Fino / Fino	14040	1 ud.	5	100	

Características:

- > Cepillo circular de nylon abrasivo con espiga de sujeción de Ø6 mm.
- > Limpieza y pulido de madera, superficies metálicas y de inoxidable.

Características:

- > Escova circular de nylon abrasivo com espigão de fixação de Ø 6 mm.
- > Limpeza e polimento de madeira, superfícies metálicas e inoxidáveis.

CEPILLO CIRCULAR MOD. 34810 ESCOVA CIRCULAR MOD. 34810



Ø mm	Grano Grão	Saliente Espesura arame	Cod.	1		10	
115	180	22	M14	13761	1 ud.	1	10

Características:

- > Cepillo circular de nylon abrasivo (carburo de silicio).
- > Con casquillo roscado M14 y grano fino.
- > Limpieza de superficies de madera, metálicas sin rayaduras.
- > Acero inoxidable y superficies de piedra y hormigón.

Características:

- > Escova circular de nylon abrasivo (carbono de silício).
- > Com casquilho roscado M-14 e grão fino.
- > Limpeza de superfícies de madeira, metálicas lisas.
- > Aço inoxidável e superfícies de pedra e betão.

CEPILLOS DE VASO ESCOVAS DE TAÇA

CEPILLO VASO MOD. 35210 ESCOVA TAÇA MOD. 35210



Ø mm	Saliente Compr. arames	Espesor Espessura	Cod.	1		10	
60	22	0,3	M14	13762	1 ud.	1	50
80	22	0,3	M14	13763	1 ud.	1	50
100	28	0,3	M14	13764	1 ud.	1	50
125	34	0,3	M14	13765	1 ud.	1	20
150	35	0,3	M14	13766	1 ud.	1	20

Características:

- > Cepillo de vaso de alambre de acero latonado con casquillo roscado M14.
- > Para grandes superficies en calderería y construcción.
- > Uso con herramientas portátiles.

Características:

- > Escova de arame de encaixe feita de arame de aço revestido a latão com casquilho roscado M-14.
- > Para grandes superfícies em serralharia e construção.
- > Usage com ferramentas portáteis.



CEPILLO VASO MOD. 35410 ESCOVA TAÇA MOD. 35410



Ø mm	Saliente Comprim. arames	Espesor Espessura	Cod.			
65	16	0,5	M14	13767	1 ud.	1 20
80	24	0,5	M14	13768	1 ud.	1 20
100	24	0,5	M14	13769	1 ud.	1 20
125	24	0,5	M14	13770	1 ud.	1 20

Características:

- > Cepillo de vaso de alambre trenzado templado con casquillo roscado M14.
- > Para grandes superficies.
- > Gran arranque en calderería y construcción.

Características:

- > Escova de taça de arame entrançado temperado com casquilho roscado M14.
- > Para grandes superficies.
- > Grande capacidade de limpeza em serralharia e construção.

CEPILLO VASO MOD. 35630 ESCOVA TAÇA MOD. 35630



Ø mm			Cod.			
50	80	Gruoso / Gruoso	13771	1 ud.	5	50
75	80	Gruoso / Gruoso	13772	1 ud.	5	50
50	150	Fino / Fino	13773	1 ud.	5	50
75	150	Fino / Fino	13774	1 ud.	5	50

Características:

- > Cepillo circular de nylon abrasivo con espiga de sujeción de Ø 6 mm.
- > Limpieza y pulido de madera, superficies metálicas y de inoxidable.

Características:

- > Escova circular de nylon abrasivo com espigão de fixação de Ø 6 mm.
- > Limpeza e polimento de madeira, superfícies metálicas e inoxidáveis.

CEPILLO VASO MOD. 35730 ESCOVA TAÇA MOD. 35730



Ø mm	Saliente Espesura arame	Cod.			
50	0,3	14041	1 ud.	10	100
75	0,3	14042	1 ud.	10	100

Características:

- > Cepillo de vaso de alambre de acero latonado ondulado con espiga de sujeción de Ø 6 mm.
- > Eliminación de óxidos, pinturas, cascarillas y limpieza de piezas.

Características:

- > Escova de taça de arame latão ondulado com espigão de fixação de Ø 6 mm.
- > Eliminação de ferrugem, tinta, restos de soldadura, limpeza de peças.

CEPILLO VASO MOD. 35810 ESCOVA TAÇA MOD. 35810



Ø mm	Saliente Espesura arame	Grano Grão	Cod.			
75	180	22	M14	14043	1 ud.	1 5

Características:

- > Cepillo de vaso de nylon abrasivo (carburo de silicio) con casquillo roscado M14.
- > Limpieza de superficies de madera, metálicas sin rayaduras, acero inoxidable, superficies de piedra y hormigón.

Características:

- > Escova de taça de nylon abrasivo (carbono de silício) com casquilho roscado M14.
- > Limpeza de superfícies de madeira, metálicas lisas, aço inoxidável, superfícies de pedra e betão.



CEPILLOS CÓNICOS *ESCOVAS CONICAS*

CEPILLO CÓNICO MOD. 36210 ESCOVA CÓNICA MOD. 36210



Ø mm	Saliente <i>Comprim. arames</i>	Espesor <i>Espessura</i>	Cod.		
100	24	0,3	M14 13775		1 20

Características:

- > Cepillo cónico con alambre de acero latonado con casquillo roscado M14.
- > Eliminación de óxidos, pinturas, cascarillas y limpieza de piezas.

Características:

- > Escova cónica com escova de arame de aço revestido a latão com casquilho roscado M14.
- > Eliminação de ferrugem, tinta, restos de soldadura, limpeza de peças.

CEPILLO CÓNICO MOD. 36410 ESCOVA CÓNICA MOD. 36410



Ø mm	Saliente <i>Comprim. arames</i>	Espesor <i>Espessura</i>	Cod.		
100	22	0,5	M14 13776		1 20

Características:

- > Cepillo cónico de alambre trenzado templado con casquillo roscado M14.
- > Eliminación de cascarillas de soldadura y forja.
- > Gran capacidad de arranque.

Características:

- > Escova cónica de arame entrançado temperado com casquilho roscado M14.
- > Eliminação de restos de soldadura e forja.
- > Grande capacidade de limpeza.

CEPILLOS DE BROCHA *ESCOVA PINCEL*

CEPILLO BROCHA MOD. 37730 ESCOVA PINCEL MOD. 37730



Ø mm	Saliente <i>Espesura arame</i>	Cod.		
25	0,3	14044		10 50

Características:

- > Cepillo brocha con alambre de acero latonado ondulado.
- > Espiga de sujeción de Ø 6 mm.
- > Eliminación de óxidos, pinturas, cascarillas y limpieza de piezas.

Características:

- > Escova pincel de arame latão ondulado.
- > Espigão de fixação de Ø 6 mm.
- > Eliminação de ferrugem, tinta, restos de soldadura, limpeza de peças.



CEPILLO BROCHA MOD. 37630 ESCOVA PINCEL MOD. 37630



Ø mm	Grano Grão	Cod.	1 ud.	10	100
22	Grueso / Grosso	14045	1 ud.	10	100
22	Fino / Fino	14046	1 ud.	10	100

Características:

- > Cepillo brocha grano grueso de nylon abrasivo.
- > Espiga de sujeción de Ø 6 mm.
- > Limpieza y pulido de madera, superficies metálicas y de inoxidable.

Características:

- > Escova pincel grão grosso de nylon abrasivo.
- > Espigão de fixação de Ø 6 mm.
- > Limpeza e polimento de madeira, superfícies metálicas e de aço inoxidável.

CEPILLERÍA ESCOVAS

MAX RPM

Mod.	Diámetro / Diámetro														
	22	50	60	65	75	80	100	115	125	150	175	200	225	250	300
34220					4500		6000		8500	6000	6500	4500	4500	3600	3000
34210					11000		11000	8500		6000	6000	6000	6000		
34730		4500	4500		4500		4500								
34410									12500	9000					
34420									12500	9000	9000				
34630					4500		4500								
34810								11000							
35210			12500			12500	8500		6500	6500					
35410				12500		8500	8500		6500						
35630		4500			4500										
35730		4500			4500										
35810					12500										
36210							12500								
36410							12500								
37730	4500														
37630	4500														





PROTECCIÓN LABORAL
PRODUTOS DE PROTEÇÃO



PROTECCIÓN LABORAL
PRODUTOS DE PROTEÇÃO



Protección cabeza.....	880
Protección auditiva	882
Protección ocular y facial.....	883
Protección manos	886
Protección pies	889
Protección del cuerpo.....	890

<i>Proteção cabeça.....</i>	<i>880</i>
<i>Proteção auditiva.....</i>	<i>882</i>
<i>Proteção ocular e facial.....</i>	<i>883</i>
<i>Proteção mãos.....</i>	<i>886</i>
<i>Proteção pés.....</i>	<i>889</i>
<i>Proteção do corpo.....</i>	<i>890</i>



CASCO PARA LA INDUSTRIA MOD. 11100 CAPACETE PARA A INDÚSTRIA MOD. 11100



Acabado Acabamento	Cod.			
Azul Azul	9175		1	40
Blanco Branco	9174		1	40

Características:

- > Casco en polipropileno (PP) resistente a los rayos UVA.
- > Con cinta de sudoración y ranuras para adaptar auriculares.
- > Arnés de polietileno y ajuste por ruleta con 4 puntos de anclaje.
- > Norma EN397.
- > Peso: 358 g.
- > Para obra.

Características:

- > Capacete em Polipropileno (PP) resistente aos raios UVA.
- > Com fita de suor e ranhuras para adaptar auriculares.
- > Arnês de polietileno e ajuste por roleta com 4 pontos de fixação.
- > Norma EN397.
- > Peso: 358 gr.
- > Para obra.

CASCO STANDARD DE OBRA MOD. 11200 CAPACETE STANDARD DE OBRA MOD. 11200



Acabado Acabamento	Cod.			
Amarillo Amarelo	11820		1	50
Azul	11821		1	50
Blanco Branco	11822		1	50
Rojo Vermelho	11823		1	50
Verde	11824		1	50

Características:

- > Casco en polipropileno (PP) con cinta de sudoración.
- > Con ranuras para adaptar auriculares.
- > Arnés de polietileno y ajuste por presión con 4 puntos de anclaje.
- > Norma EN397.
- > Peso: 325 g.
- > Para obra.

Características:

- > Capacete em Polipropileno (PP) com fita de suor.
- > Com ranhuras para adaptar auriculares.
- > Arnês de polietileno e ajuste por pressão com 4 pontos de fixação.
- > Norma EN397.
- > Peso 325 gr.
- > Para obra.

GORRA ANTIGOLPES MOD. 11800 BONÉ ANTI-GOLPES MOD. 11800



Acabado Acabamento	Cod.			
Azul marino	16013		1	60

Características:

- > Gorra antigolpes en algodón y plástico.
- > Norma EN812.
- > Peso: 173 g.
- > Para evitar heridas o arañazos producidos por golpes en la cabeza.
- > Adecuada para trabajos en zonas de techos bajos.

Características:

- > Boné anti-golpes em algodão e plástico.
- > Norma EN812.
- > Peso 173 gr.
- > Para e vitar feridas ou arranhões produzidos por golpes na cabeça.
- > Adequada para trabalhos em zonas de tetos baixos.

BARBOQUEJO DE NYLON MOD. 11900 FRANCALETE DE NYLON MOD. 11900

NYLON



Acabado Acabamento	Cod.			
Negro Preto	11825		10	1000

Características:

- > Barboquejo de nylon para fijación de casco.
- > Para trabajos en altura.
- > Con correas ajustables.

Características:

- > Francalete para fixação do capacete em nylon.
- > Para trabalhos em altura.
- > Com correias ajustáveis.



AURICULARES *AURICULARES*

AURICULARES SNR: 27 DB MOD. 12100 *AURICULARES SNR: 27 DB MOD. 12100*



Acabado Acabamento	Cod.			
Rojo Vermelho	9166		10	60

Características:

- > Auriculares con arnés ajustable.
- > Con posibilidad de 3 posiciones: cabeza, cuello y barbilla.
- > Norma EN352-1.
- > SNR: 27 dB.
- > Peso: 167 g.
- > Para un nivel de ruido medio.

Características:

- > Auriculares com arnés ajustável.
- > Com possibilidade de 3 posições: cabeça, pescoço e queixo.
- > Norma: EN352-1.
- > SNR: 27 dB.
- > Peso: 167 gr.
- > Para um nível de ruído médio.

AURICULARES SNR: 25 DB MOD. 12101 *AURICULARES SNR: 25 DB MOD. 12101*



Acabado Acabamento	Cod.			
Azul	9167		10	60

Características:

- > Auriculares con arnés ajustable.
- > Con posibilidad de 3 posiciones: cabeza, cuello y barbilla.
- > Norma EN352-1.
- > SNR: 25 dB.
- > Peso: 180 g.
- > Para un nivel de ruido medio-bajo.

Características:

- > Auriculares com arnés ajustável.
- > Com possibilidade de 3 posições: cabeça, pescoço e queixo.
- > Norma: EN352-1.
- > SNR: 25 dB.
- > Peso: 180 gr.
- > Para um nível de ruído médio-baixo.

AURICULARES SNR: 25 DB MOD. 12110 *AURICULARES SNR: 25 DB MOD. 12110*



Acabado Acabamento	Cod.			
Amarillo Amarelo	9168		10	60

Características:

- > Auriculares con arnés almohadillado.
- > Norma EN352-1.
- > SNR: 25 dB.
- > Peso: 177 g.
- > Para un nivel de ruido medio-bajo.

Características:

- > Auriculares com arnés almofadado.
- > Norma: EN352-1.
- > SNR: 25 dB.
- > Peso: 177 gr.
- > Para um nível de ruído médio-baixo.

AURICULARES PLEGABLES SNR: 30 DB MOD. 12200 *AURICULARES DOBRÁVEIS SNR: 30 DB MOD. 12200*



Acabado Acabamento	Cod.			
Rojo Vermelho	9169		10	60
	15996	1 ud.	6	60

Características:

- > Auriculares plegables.
- > Norma EN352-1.
- > SNR: 30 dB.
- > Peso: 238 g.
- > Para un nivel de ruido medio-alto.

Características:

- > Auriculares dobráveis.
- > Norma: EN352-1.
- > SNR: 30 dB.
- > Peso: 238 gr.
- > Para um nível de ruído médio-alto.



TAPONES *TAMPÕES*

TAPONES CON BANDA SNR:19 DB MOD. 12320 *TAMPÕES COM BANDA SNR: 19 DB MOD. 12320*



Acabado Acabamento	Cod.			
Amarillo Amarelo	16015	1 ud.	20	240

Características:

- > Tapones auditivos con arnés incorporado.
- > Norma EN352-2.
- > SNR: 19 dB.
- > Para un nivel de ruido bajo.

Características:

- > Tampões auditivos com arnés incorporado.
- > Norma: EN352-2.
- > SNR: 19 dB.
- > Para um nível de ruído baixo.

TAPÓN DESECHABLE SNR: 37 DB MOD. 12301 *TAMPÃO DESCARTÁVEL SNR: 37 DB MOD. 12301*



Acabado Acabamento	Cod.			
Naranja Aranjado	9171		200	2000

Características:

- > Tapón desechable moldeable con cordón.
- > Material de gran adaptabilidad al usuario.
- > Norma EN352-2.
- > SNR: 37 dB.
- > Para un nivel de ruido alto.

Características:

- > Tampão descartável maleável com cordão.
- > Material de grande adaptabilidade e ao utilizador.
- > Norma: EN352-2.
- > SNR: 37 dB.
- > Para um nível de ruído alto.

PROTECCIÓN OCULAR Y FACIAL *PROTEÇÃO OCULAR E FACIAL*

GAFAS MONTURA UNIVERSAL *ÓCULOS ARMAÇÃO UNIVERSAL*

GAFAS PANORÁMICAS MOD. 13100 *ÓCULOS PANORÂMICOS MOD. 13100*



Acabado Acabamento		Cod.			
Incoloro Incolor	Estándar Standard	9142		12	300
	Antirrayaduras Anti-riscas	9143		12	300
	Antivaho Anti-bafo	11842		12	300

Características:

- > Gafas con montura universal con ocular panorámico de policarbonato.
- > Pueden ser llevadas sobre gafas graduadas normales.
- > Norma EN166.
- > Resistencia al impacto F: partículas a gran velocidad y baja energía.
- > Tipo visita.

Características:

- > Óculos com armação universal con ocular panorámico de policarbonato.
- > Podem ser usados sobre óculos graduados normais.
- > Norma EN166.
- > Resistência ao impacto F: partículas a grande velocidade e baixa energia.
- > Tipo visita.

GAFAS ENVOLVENTES MOD. 13110 *ÓCULOS ENVOLVENTES MOD. 13110*



Acabado Acabamento		Cod.			
Amarillo Amarelo	Antirrayaduras Anti-riscas	9148		12	300
Incoloro Incolor	Antirrayaduras Anti-riscas	9145		12	300
	Antivaho Anti-bafo	11843		12	300

Características:

- > Gafas envolventes con lente.
- > Con protector lateral de policarbonato de una sola pieza, encajado en un protector de cejas.
- > Patillas ajustables en poliamida.
- > Resistencia al impacto F: partículas a gran velocidad y baja energía.
- > NORMA: EN166-EN170.

Características:

- > Óculos envolventes com lente.
- > Com um protetor lateral de policarbonato em uma única peça, encaixado em uma proteção de sobranceira.
- > Hastes ajustáveis em poliamida.
- > Resistência ao impacto F: proteção contra partículas em alta velocidade e baixa energia.

GAFAS ENVOLVENTES MOD. 13111 ÓCULOS ENVOLVENTES MOD. 13111



Acabado Acabamento	Cod.			
Gris Cinzento	9150		12	300

Características:

- > Gafas envolventes de una sola pieza en policarbonato.
- > Con protector lateral y de cejas.
- > Patillas ajustables en poliamida.
- > Antirrayaduras.
- > Normas: EN166-EN172.
- > Resistencia al impacto F: partículas a gran velocidad y baja energía.

Características:

- > Óculos envolventes de uma única peça em policarbonato.
- > Com protetor lateral e de sobrancelhas.
- > Hastes ajustáveis em poliamida.
- > Anti-riscas.
- > Norm a EN166-EN172.
- > Resistência ao impacto F: partículas a grande velocidade e baixa energia.

GAFAS CLÁSICAS MOD. 13120 ÓCULOS CLÁSSICOS MOD. 13120



Acabado Acabamento	Cod.			
Incoloro Incolor	9154		12	300

Características:

- > Gafas con dos lentes de estilo clásico de policarbonato.
- > Con protección lateral.
- > Norma EN166.
- > Resistencia al impacto F: partículas a gran velocidad y baja energía.

Características:

- > Óculos com duas lentes de estilo clássico de policarbonato.
- > Com proteção lateral.
- > Norma EN166.
- > Resistência ao impacto F: partículas a grande velocidade e baixa energia.

GAFAS MONTURA INTEGRAL ÓCULOS ARMAÇÃO INTEGRAL

GAFAS INTEGRALES MOD. 13200 ÓCULOS INTEGRAIS MOD. 13200



Acabado Acabamento	Cod.			
Incoloro Incolor	9155		20	200

Características:

- > Gafas panorámicas con lentes de policarbonato.
- > Resistentes a impactos.
- > Con montura integral en PVC.
- > Ventilación directa: maximiza el aireamiento y evita el vaho.
- > Norma EN166.
- > Resistencia al impacto B: partículas a gran velocidad y energía media.

Características:

- > Óculos panorâmicos com lentes de policarbonato.
- > Resistentes a impactos.
- > Armação integral em PVC.
- > Ventilação direta: maximiza a circulação de ar e evita o embaçamento.
- > Norma EN166.
- > Resistência ao impacto B: partículas de alta velocidade e energia média.

GAFAS INTEGRALES MOD. 13210 ÓCULOS INTEGRAIS MOD. 13210



Acabado Acabamento	Cod.			
Incoloro Incolor	9157		12	120
Antivaho Anti-bafo	9158		12	120

Características:

- > Gafas panorámicas con lentes de policarbonato resistentes a impactos.
- > Montura integral en PVC.
- > Resistentes a salpicaduras en suspensión y polvo grueso.

Características:

- > Óculos panorâmicos com lentes de policarbonato resistentes a impactos.
- > Armação integra em PVC.
- > Resistentes a salpicos em suspensão e pó grosso.



PANTALLAS FACIALES PROTETORES FACIAIS

SOPORTE VISOR MOD. 13400 SOPORTE VISOR MOD. 13400



Acabado Acabamento	Cod.			
Amarillo Amarelo	9161		1	10

Características:

- > Soporte para pantalla con arnés de cabeza ajustable.
- > Visor de fácil colocación en la visera.
- > Con cinta desudadora.
- > Norma EN166-EN175.

Características:

- > Suporte para protetor com arnês de cabeça ajustável.
- > Visor de fácil colocação na viseira.
- > Com carneira.
- > Norma EN166-EN175.

VISOR POLICARBONATO MOD. 13410 VISOR POLICARBONATO MOD. 13410



Acabado Acabamento	Medidas	Cod.		
Incoloro Incolor	300 x 205 mm	9162		1 200
	400 x 205 mm	11828		1 200

Características:

- > Visor de policarbonato.
- > Norma EN166.
- > Resistencia al impacto B: protege de impactos de partículas a gran velocidad, de media y baja energía.
- > Protege de salpicaduras de líquidos.

Características:

- > Viseira de policarbonato.
- > Norma EN166.
- > Resistência ao impacto B: protege contra impactos de partículas em alta velocidade, de energia média e baixa.
- > Protege contra respingos de líquidos.

VISOR POLICARBONATO CON RIBETE DE ALUMINIO MOD. 13412 VISOR POLICARBONATO COM BORDA DE ALUMÍNIO MOD. 13412



Acabado Acabamento	Medidas	Cod.		
Incoloro Incolor	400 x 205 mm	11829		1 140

Características:

- > Visor de policarbonato con ribete de aluminio.
- > Norma EN166.
- > Resistencia al impacto B: protege de impactos de partículas a gran velocidad, a media y baja energía.
- > Protege de salpicaduras de líquidos.

Características:

- > Viseira de policarbonato com acabamento em alumínio.
- > Norma EN166.
- > Resistência ao impacto B: protege contra impactos de partículas em alta velocidade, de energia média e baixa.
- > Protege contra respingos de líquidos.

VISOR POLICARBONATO CON SOPORTE MOD. 13420 VISOR POLICARBONATO COM SUPORTE MOD. 13420



Acabado Acabamento	Cod.			
Incoloro Incolor	16018		1	40

Características:

- > Visor de policarbonato con soporte incluido.
- > Atalaje con regulación variable.
- > Norma EN166.
- > Resistencia al impacto B: protege de impactos de partículas a gran velocidad, media y baja energía.
- > Protege de salpicaduras de líquidos.

Características:

- > Visor de policarbonato com suporte incluído.
- > Fixação com regulação variável.
- > Norma EN166.
- > Resistência ao impacto B: protege de impactos de partículas a grande velocidade, média e baixa energia.
- > Proteção contra salpicos de líquidos.

REPUESTO FILTRO CRISTAL VERDE MOD. 13550 REPOSIÇÃO FILTRO VIDRO VERDE MOD. 13550



Acabado Acabamento	Cod.			
Verde	9165		10	100

Características:

- > Repuesto para pantallas de soldadura de mano y de cabeza.
- > Filtro tono 11.
- > Normas: EN166 - EN175.

Características:

- > Reposição para máscaras de soldadura de mão e de cabeça.
- > Filtro tom 11.
- > Norma EN166-EN175.

REPUESTO CRISTAL POLICARBONATO MOD. 13551 REPOSIÇÃO VIDRO POLICARBONATO MOD. 13551



Acabado Acabamento	Cod.			
Incoloro Incolor	9181		10	100

Características:

- > Repuesto de cristal de policarbonato.
- > Para pantalla de soldadura de mano y de cabeza.
- > Norma EN166.

Características:

- > Reposição de vidro de policarbonato.
- > Para máscara de soldadura de mão e de cabeça.
- > Norma EN166.

PROTECCIÓN MANOS PROTEÇÃO MÃOS

GUANTES CONDUCTOR FLOR PIEL MOD. 15200 LUVAS PELE FLOR CONDUTOR MOD. 15200



Acabado Acabamento	Medidas	Cod.		
Amarillo Amarelo	8	15289	1 ud.	10 120

Características:

- > Guante de flor piel vacuno.
- > Para riesgos mecánicos.
- > Normas: EN420 - EN388.
- > Grosor: 0,9 mm - 1 mm.
- > Para conducción, montajes, agricultura, carga y descarga y trabajos en general.

Características:

- > Luva de pele flor bovino.
- > Para riscos mecânicos.
- > Norma: EN420-EN388.
- > Espessura: 0,9-1 mm.
- > Para condução, montagens, agricultura, carga e descarga, trabalhos em geral.

GUANTES MIXTOS FLOR PIEL Y ALGODÓN MOD. 15207 LUVAS MISTAS PELE FLOR E ALGODÃO MOD. 15207



Acabado Acabamento	Medidas	Cod.		
Blanco Branco	8	9083		10 120

Características:

- > Guante mixto de flor piel vacuno en la palma y algodón en el dorso.
- > Para riesgos mecánicos.
- > Norma: EN420 - EN388.
- > Grosor: 0,8 - 0,9 mm.
- > Para conducción, montajes, agricultura, carga y descarga y trabajos en general.

Características:

- > Luva mista de pele flor bovino na palma e algodão no dorso.
- > Para riscos mecânicos.
- > Norma: EN420-EN388.
- > Espessura: 0,8-0,9 mm.
- > Para condução, montagens, agricultura, carga e descarga, trabalhos em geral.



GUANTES MIXTOS FLOR PIEL Y ALGODÓN MOD. 15208 LUVAS MISTAS PELE FLOR E ALGODÃO MOD. 15208



Acabado Acabamento	Medidas	Cod.		
Blanco Branco	8	9086		10 120

Características:

- > Guante mixto de flor piel vacuno en la palma y algodón en el dorso.
- > Con puño elástico.
- > Para riesgos mecánicos.
- > Norma: EN420 - EN388.
- > Grosor: 0,8 - 0,9 mm.
- > Para conducción, montajes, agricultura, carga y descarga y trabajos en general.

Características:

- > Luva mista de pele flor bovino na palma e algodão no dorso.
- > Com punho elástico.
- > Para riscos mecânicos.
- > Norma: EN420-EN388.
- > Espessura: 0,8-0,9 mm.
- > Para condução, montagens, agricultura, carga e descarga, trabalhos em geral.

GUANTES NITRILO MOD. 15300 LUVAS NITRILO MOD. 15300



Acabado Acabamento	Medidas	Cod.		
Naranja Alaranjado	8	9089		12 120

Características:

- > Guante mixto de nitrilo sobre algodón.
- > Con puño elástico.
- > Para riesgos mecánicos.
- > Norma: EN420 - EN388.
- > Para manipulación de piezas aceitadas, materiales de construcción e industria de la madera.

Características:

- > Luva mista de nitrilo sobre algodão.
- > Com punho elástico.
- > Para riscos mecânicos.
- > Norma: EN420-EN388.
- > Para manipulação de peças oleosas, materiais de construção, indústria da madeira.

GUANTES NITRILO MOD. 15301 LUVAS NITRILO MOD. 15301



Acabado Acabamento	Medidas	Cod.		
Azul	8	9092		12 120

Características:

- > Guante mixto de nitrilo sobre algodón.
- > Con puño elástico.
- > Para riesgos mecánicos.
- > Norma: EN420 - EN388.
- > Para manipulación de piezas aceitadas, materiales de construcción e industria de la madera.

Características:

- > Luva mista de nitrilo sobre algodão.
- > Com punho elástico.
- > Para riscos mecânicos.
- > Norma: EN420-EN388.
- > Para manipulação de peças oleosas, materiais de construção, indústria da madeira.

GUANTES NITRILO MOD. 15302 LUVAS NITRILO MOD. 15302



Acabado Acabamento	Medidas	Cod.		
Azul	8	9095		12 120
		15829	1 ud.	12 120

Características:

- > Guante mixto de nitrilo sobre algodón.
- > Con puño elástico.
- > Para riesgos mecánicos.
- > Norma: EN420 - EN388.
- > Para manipulación de piezas aceitadas, materiales de construcción e industria de la madera.

Características:

- > Luva mista de nitrilo sobre algodão.
- > Com punho elástico.
- > Para riscos mecânicos.
- > Norma: EN420-EN388.
- > Para manipulação de peças oleosas, materiais de construção, indústria da madeira.

GUANTES NITRIL MOD. 15303 LUVAS NITRIL MOD. 15303



Acabado Acabamento	Medidas	Cod.			
Azul	8	9098		12	120
		15832	1 ud.	12	120

Características:

- > Guante mixto de nitrilo sobre algodón completo.
- > Con puño de lona.
- > Para riesgos mecánicos.
- > Norma: EN420 - EN388.
- > Para manipulación de piezas aceitadas, materiales de construcción e industria de la madera.

Características:

- > Luva mista de nitrilo sobre algodão completo.
- > Com punho de lona.
- > Para riscos mecânicos.
- > Norma: EN420-EN388.
- > Para manipulação de peças oleosas, materiais de construção, indústria da madeira.

GUANTES NITRIL MOD. 15304 LUVAS NITRIL MOD. 15304



Acabado Acabamento	Medidas	Cod.			
Gris Cinzento	7	15867		12	120
	8	9101		12	120

Características:

- > Guante de nitrilo en palma sobre nylon completo.
- > Con puño elástico.
- > Para riesgos mecánicos.
- > Norma: EN420 - EN388.
- > Para manipulación de precisión, piezas pequeñas y montajes.

Características:

- > Luva de nitrilo em palma sobre nylon completo.
- > Com punho elástico.
- > Para riscos mecânicos.
- > Norma: EN420-EN388.
- > Para manuseamento de precisão, peças pequenas, montagens.

GUANTES NITRIL MOD. 15305 LUVAS NITRIL MOD. 15305



Acabado Acabamento	Medidas	Cod.			
Gris Cinzento	7	15859		12	120
		15863	1 ud.	12	120
	8	15860		12	120
		15864	1 ud.	12	120

Características:

- > Guante mixto de nitrilo gris sobre nylon gris.
- > Con recubrimiento en la palma de la mano y medio dorso.
- > Para riesgos mecánicos.
- > Norma: EN420 - EN388.
- > Para manipulación de precisión, piezas pequeñas y montajes.
- > Mayor protección en medios aceitados.

Características:

- > Luva mista de nitrilo cinzento sobre nylon cinzento.
- > Com revestimento na palma da mão e meio dorso.
- > Para riscos mecânicos.
- > Norma: EN420-EN388.
- > Par a manuseamento de precisão, peças pequenas, montagens.
- > Maior proteção em meios oleosos.

GUANTES PESCADOR MOD. 15601 LUVAS PESCADOR MOD. 15601



Acabado Acabamento	Medidas	Cod.			
Rojo Vermelho	10	9115		12	300

Características:

- > Guante de algodón y poliéster rojo.
- > Para riesgos mínimos.
- > Para manipulación o complemento a otros guantes.

Características:

- > Luva de algodão e poliéster vermelho.
- > Para riscos mínimos.
- > Para manipulação, complemento a outras luvas.



GUANTES KEVLAR MOD. 15700 LUVAS KEVLAR MOD. 15700



Acabado Acabamento	Medidas	Cod.			
Blanco Branco	8	9126		12	120
	10	9119		12	120

Características:

- > Guante de Kevlar anticorte.
- > Para riesgos mecánicos.
- > Norma: EN420 - EN388.
- > Para manipulación de objetos abrasivos o afilados y peligro de corte en general.

Características:

- > Luva de kevlar anti-corte.
- > Para riscos mecânicos.
- > Norma: EN420-EN388.
- > Para manuseamento de objetos abrasivos ou afiadados, perigo de corte em geral.

PROTECCIÓN PIES *PROTEÇÃO PÉS*

CALZADO PARA AGUA *CALÇADO PARA ÁGUA*

BOTA PVC PARA AGUA MOD. 16401 BOTA PVC PARA ÁGUA MOD. 16401

PVC



Acabado Acabamento	Medidas	Cod.			
Verde	37	9357		1	6
	40	9360		1	6
	46	9366		1	6
	47	9367		1	10

Características:

- > Bota de PVC de caña alta para agua.
- > Resistente al deslizamiento y a la abrasión.
- > Antiestática.
- > Norma EN347.

Características:

- > Bota de PVC de cano alto para água resistente.
- > Ao deslizamento e à abrasão.
- > Antiestático.
- > Norma EN347.

BOTA PVC PARA AGUA MOD. 16402 BOTA PVC PARA ÁGUA MOD. 16402

PVC



Acabado Acabamento	Medidas	Cod.			
Negro Preto	46	9380		1	10

Características:

- > Bota de PVC de mediacaña para agua.
- > Resistente al deslizamiento y a la abrasión.
- > Antiestática.
- > Norma EN347.

Características:

- > Bota de PVC de cano médio para água resistente.
- > Ao deslizamento e à abrasão.
- > Antiestático.
- > Norma EN347.

BOTA PVC PARA AGUA MOD. 16403 BOTA PVC PARA ÁGUA MOD. 16403

PVC



Acabado Acabamento	Medidas	Cod.			
Negro Preto	43	9391		1	6

Características:

- > Bota de PVC de caña alta para agua.
- > Resistente al deslizamiento y a la abrasión.
- > Antiestática.
- > Norma EN347.

Características:

- > Bota de PVC de cano alto para água resistente.
- > Ao deslizamento e à abrasão.
- > Antiestático.
- > Norma EN347.

RODILLERA MOD. 18100 JOALHEIRA MOD. 18100



Medidas	Cod.		
1	14502	1 ud.	1 84
2	14503	1 ud.	1 84
3	14504	1 ud.	1 84
4	14505	1 ud.	1 84

Características:

- > Rodillera de neopreno termosellada.
- > Sin costuras.
- > Con efecto termoterapéutico de calor y compresión.
- > Indicaciones: dolores agudos y crónicos de la rodilla.
- > Rehabilitación de esguinces y lesiones.

Características:

- > Joelheira de neoprene termosellada.
- > Sem costuras.
- > Com efeito termoterapéutico de calor e compressão.
- > Indicações: dores agudas e crónicas no joelho.
- > Reabilitação de entorses e lesões.

CODERA MOD. 18200 COTOVELEIRA MOD. 18200



Medidas	Cod.		
1	14506	1 ud.	1 84
2	14507	1 ud.	1 84
3	14508	1 ud.	1 84
4	14509	1 ud.	1 84

Características:

- > Codera de neopreno termosellada.
- > Sin costuras.
- > Con efecto termoterapéutico de calor y compresión.
- > Indicaciones: dolores de codo (reumáticos y de articulación).
- > Bursitis, epicondilitis, tendinitis.
- > Rehabilitaciones.

Características:

- > Cotoveleira de neoprene termosellada.
- > Sem costuras.
- > Com efeito termoterapéutico de calor e compressão.
- > Indicações: dores no cotovelo (reumáticas e articulares).
- > Bursite, epicondilitis, tendinite.
- > Reabilitações.

TOBILLERAS MOD. 18300 CALCANHEIRAS MOD. 18300



Medidas	Cod.		
1	14510	1 ud.	1 84
2	14511	1 ud.	1 84
3	14512	1 ud.	1 84
4	14513	1 ud.	1 84

Características:

- > Tobillera de neopreno termosellada.
- > Sin costuras.
- > Con efecto termoterapéutico de calor y compresión.
- > Indicaciones: dolores agudos y crónicos del tobillo.
- > Rehabilitaciones de esguinces y lesiones.
- > Dolores reumáticos.

Características:

- > Tornozelo de neoprene termosellado.
- > Sem costuras.
- > Com efeito termoterapéutico de calor e compressão.
- > Indicações: dores agudas e crónicas no tornozelo.
- > Reabilitação de entorses e lesões.
- > Dores reumáticas.



MUÑEQUERA DE PULGAR MOD. 18400 MUNHEQUEIRA DE POLEGAR MOD. 18400



Medidas	Cod.		
1	14514	1 ud.	1 216
2	14515	1 ud.	1 216

Características:

- > Muñequera de pulgar en neopreno.
- > Con efecto termoterapéutico de calor y compresión.
- > Indicaciones: traumatismos en la muñeca y de la mano.
- > Tendinitis, dolores reumáticos y de articulación.
- > Dolores agudos y crónicos de la muñeca y de la mano.

Características:

- > Suporte de punho com dedeira em neoprene.
- > Com efeito termoterapéutico de calor e compressão.
- > Indicações: lesões no punho e na mão.
- > Tendinite, dores reumáticas e articulares.
- > Dores agudas e crônicas no punho e na mão.

MUÑEQUERA SIN TENSOR MOD. 18410 MUNHEQUEIRA SEM TENSOR MOD. 18410



Cod.		
14516	1 ud.	1 360

Características:

- > Muñequera de neopreno sin tensor.
- > Con efecto termoterapéutico de calor y compresión.
- > Indicaciones: traumatismos en la muñeca y de la mano.
- > Tendinitis, dolores reumáticos y de articulación.
- > Dolores agudos y crónicos de la muñeca y de la mano.

Características:

- > Tala de punho em neoprene sem tira de tensão.
- > Com efeito termoterapéutico de calor e compressão.
- > Indicações: lesões no punho e na mão.
- > Tendinite, dores reumáticas e articulares.
- > Dores agudas e crônicas no punho e na mão.

MUÑEQUERA CON TENSOR MOD. 18420 MUNHEQUEIRA COM TENSOR MOD. 18420



Cod.		
14517	1 ud.	1 360

Características:

- > Muñequera de neopreno con tensor.
- > Con efecto termoterapéutico de calor y compresión.
- > Indicaciones: traumatismos en la muñeca y de la mano.
- > Tendinitis, dolores reumáticos y de articulación.
- > Dolores agudos y crónicos de la muñeca y de la mano.

Características:

- > Tala de punho em neoprene com tira de tensão.
- > Com efeito termoterapéutico de calor e compressão.
- > Indicações: lesões no punho e na mão.
- > Tendinite, dores reumáticas e articulares.
- > Dores agudas e crônicas no punho e na mão.

RODILLERAS JOALHEIRAS

RODILLERA UNIVERSAL MOD. 18701 JOALHEIRA UNIVERSAL MOD. 18701



Cod.		
18238		1 25

Características:

- > Rodillera universal de neopreno.
- > Para trabajos con fricción en las rodillas.

Características:

- > Joelheira universal de neoprene.
- > Para trabalhos com fricção nos joelhos.

FAJAS FAIXAS

FAJA CON TRES VARILLAS MOD. 18500 FAIXA COM TRÊS VARETAS MOD. 18500



Medidas	Cod.			
2	14518	1 ud.	1	24
3	14519	1 ud.	1	24
4	14520	1 ud.	1	24
5	14521	1 ud.	1	24

Características:

- > Faja ajustable con cierre de velcro vulcanizado con tres varillas dorsales.
- > Indicaciones: dolores agudos y crónicos de la zona lumbar, dolores reumáticos.
- > Idónea para prevenir lesiones lumbares.

Características:

- > Faixa ajustável com fecho de velcro vulcanizado com três varetas dorsais.
- > Indicações: dores agudas e crónicas da zona lumbar, dores reumáticas.
- > Idónea para prevenir lesões lumbares.

FAJA STANDARD MOD. 18501 FAIXA STANDARD MOD. 18501



Medidas	Cod.			
3	15027	1 ud.	1	24
4	15028	1 ud.	1	24

Características:

- > Faja ajustable con cierre de velcro vulcanizado.
- > Con varilla dorsal y con tirantes.
- > Indicaciones: dolores agudos y crónicos de la zona lumbar y dolores reumáticos.
- > Idónea para prevenir lesiones lumbares.

Características:

- > Faixa ajustável com fecho de velcro vulcanizado.
- > Com uma vareta dorsal e com suspensórios.
- > Indicações: dores agudas e crónicas da zona lumbar, dores reumáticas.
- > Idónea para prevenir lesões lumbares.

FAJA CON BANDAS DE TENSIÓN MOD. 18510 FAIXA COM BANDAS DE TENSÃO MOD. 18510



Medidas	Cod.			
2	14522	1 ud.	1	24
3	14523	1 ud.	1	24
4	14524	1 ud.	1	24
5	14525	1 ud.	1	24

Características:

- > Faja ajustable con cierre de velcro vulcanizado.
- > Con tres varillas dorsales y bandas laterales de tensión.
- > Antivibratoria.
- > Indicaciones: dolores agudos y crónicos de la zona lumbar, dolores reumáticos.
- > Idónea para prevenir lesiones lumbares.

Características:

- > Faixa ajustável com fecho de velcro vulcanizado.
- > Com três varetas dorsais e bandas laterais de tensão.
- > Antivibratória.
- > Indicações: dores agudas e crónicas da zona lumbar, dores reumáticas.
- > Idónea para prevenir lesões lumbares.

FAJA FRESH CON BANDAS DE TENSIÓN MOD. 18520 FAIXA FRESH COM BANDAS DE TENSÃO MOD. 18520



Medidas	Cod.			
3	14526	1 ud.	1	24
4	14527	1 ud.	1	24

Características:

- > Faja ajustable fresh con cierre de velcro vulcanizado.
- > Con tres varillas dorsales y bandas laterales de tensión.
- > Antivibratoria.
- > Transpirable, ideal para el verano.
- > Indicaciones: dolores agudos y crónicos de la zona lumbar, dolores reumáticos.
- > Idónea para prevenir lesiones lumbares.

Características:

- > Faixa ajustável fresh com fecho de velcro vulcanizado.
- > Com três varetas dorsais e bandas laterais de tensão.
- > Antivibratória.
- > Transpirável, ideal para o verão.
- > Indicações: dores agudas e crónicas da zona lumbar, dores reumáticas.
- > Idónea para prevenir lesões lumbares.

FAJA FRESH CON TIRANTES MOD. 18530 FAIXA FRESH COM SUSPENSÓRIOS MOD. 18530



Medidas	Cod.			
3	14528	1 ud.	1	24
4	14529	1 ud.	1	24

Características:

- > Faja ajustable fresh con cierre de velcro vulcanizado.
- > Con tres varillas dorsales y bandas laterales de tensión.
- > Antivibratoria.
- > Con tirantes.
- > Transpirable, ideal para el verano.
- > Indicaciones: dolores agudos y crónicos de la zona lumbar y dolores reumáticos.
- > Idónea para prevenir lesiones lumbares.

Características:

- > Faixa ajustável fresh com fecho de velcro vulcanizado.
- > Com três varetas dorsais e bandas laterais de tensão.
- > Antivibratória.
- > Com suspensórios.
- > Transpirável, ideal para o verão.
- > Indicações: dores agudas e crónicas da zona lombar, dores reumáticas.
- > Idónea para prevenir lesões lombares.

FAJA CON BANDAS LATERALES DE TENSIÓN MOD. 18540 FAIXA COM BANDAS LATERAIS DE TENSÃO MOD. 18540



Medidas	Cod.			
1	14530	1 ud.	1	24
2	14531	1 ud.	1	24
3	14532	1 ud.	1	24
4	14533	1 ud.	1	24
5	14534	1 ud.	1	24

Características:

- > Faja ajustable con cierre de velcro vulcanizado.
- > Con bandas laterales de tensión.
- > Tirantes elásticos desmontables y ajustables.
- > Antivibratoria.
- > Indicaciones: dolores agudos y crónicos de la zona lumbar y dolores reumáticos.
- > Idónea para prevenir lesiones lumbares.

Características:

- > Faixa ajustável com fecho de velcro vulcanizado.
- > Com bandas laterais de tensão.
- > Suspensórios elásticos desmontáveis e ajustáveis.
- > Antivibratória.
- > Indicações: dores agudas e crónicas da zona lombar, dores reumáticas.
- > Idónea para prevenir lesões lombares.

TIRANTES ELÁSTICOS MOD. 18990 SUSPENSÓRIOS ELÁSTICOS MOD. 18990



Cod.			
15131	1 ud.	1	150

Características:

- > Tirantes elásticos desmontables.
- > De neopreno negro.
- > Con reguladores deslizantes ajustables.

Características:

- > Suspensórios elásticos removíveis.
- > De neoprene preto.
- > Com reguladores deslizantes ajustáveis.

Índice de referencias

Pág.	Pág.	Pág.	Pág.
772 Abrebotes Mod. 2	595 Alzapaños Mod. 555	578 Barra redonda Mod. 20	426 Bisagra de cazoleta Mod. 4710
772 Abrelatas Mod. 2	554 Anclaje Mod. 1	578 Barra redonda Mod. 22	426 Bisagra de cazoleta Mod. 4711
771 Abrelatas Mod. 5	557 Anclaje Mod. 10	578 Barra redonda Mod. 24	426 Bisagra de cazoleta Mod. 4712
772 Abrelatas Mod. 6	606 Ángulo escalera aluminio	619 Barra redonda PVC	279 Bisagra de ducha Mod. A
771 Abretapón Mod. 1	616 Ángulo lados desiguales acero inox 18/8	818 Base + pulsador estancia IP54-IP44 Mod. 3660	279 Bisagra de ducha Mod. B
771 Abretapón Mod. 3			279 Bisagra de ducha Mod. C
251 Accesorios falleba Mod. FALLEBA 18-19	605 Ángulo lados desiguales aluminio	825 Base aérea industrial schuko IP44 Mod. 3245	327 Bisagra doble acción Mod. 3033
823 Adaptador + interruptor Mod. 3213	616 Ángulo lados iguales acero inox 18/8	824 Base aérea Mod. 3240	328 Bisagra doble acción Mod. 3035
792 Adaptador + reductor Mod. R01	604 Ángulo lados iguales aluminio	824 Base aérea schuko Mod. 3241	329 Bisagra doble acción Mod. 3037
798 Adaptador + reductor Mod. R01 PLUS	605 Ángulo lados iguales aluminio Mod. 6000	824 Base aérea schuko Mod. 3243	433 Bisagra estuche Mod. 12
823 Adaptador cargador USB Mod. 3216	614 Ángulo lados iguales hierro L.C.	824 Base aérea schuko Mod. 3244	414 Bisagra fija Mod. 3010
62 Adaptador cilindro-condena Mod. 1	611 Ángulo lados iguales hierro L.F.	831 Base cargador sobremesa Mod. 5540	414 Bisagra fija Mod. 3011
821 Adaptador de 2 vías Mod. 3205	618 Ángulo lados iguales PVC	815 Base de empotrar Mod. 4540	414 Bisagra fija Mod. 3015
821 Adaptador de 3 vías Mod. 3202	551 Ángulo Mod. 1	815 Base de empotrar teléfono y datos Mod. 4560	414 Bisagra fija Mod. 3016
821 Adaptador de 3 vías Mod. 3206	541 Ángulo Mod. 2	815 Base de empotrar TV Mod. 4550	331 Bisagra libro Mod. 20
792 Adaptador grifo Mod. R02	552 Ángulo Mod. 3	819 Base de sobreponeer Mod. 384	428 Bisagra Mod. 1
798 Adaptador grifo Mod. R02 PLUS	558 Ángulo Mod. 300	820 Base de sobreponeer Mod. 3865	253 Bisagra Mod. 10
792 Adaptador grifo Mod. R04	558 Ángulo Mod. 301	818 Base doble estancia IP54-IP44 Mod. 3650	288 Bisagra Mod. 1002
798 Adaptador grifo Mod. R04 PLUS	559 Ángulo Mod. 302	817 Base estancia IP54-IP44 Mod. 3600	288 Bisagra Mod. 1003
806 Adaptador grifo universal Mod. 2075	559 Ángulo Mod. 303	852 Base Mod. NF 3241	290 Bisagra Mod. 1004
792 Adaptador macho Mod. R03	559 Ángulo Mod. 304	852 Base Mod. NF 3243	290 Bisagra Mod. 1006
798 Adaptador macho Mod. R03 PLUS	560 Ángulo Mod. 305	831 Base múltiple articulada Mod. 5530	291 Bisagra Mod. 1007
841 Adaptador portalámpara Mod. 3966	560 Ángulo Mod. 306	829 Base múltiple proteccion / interruptor Mod. 3306	293 Bisagra Mod. 1008
841 Adaptador portalámpara Mod. 3967	560 Ángulo Mod. 307	829 Base múltiple con protección Mod. 3305	294 Bisagra Mod. 1010
841 Adaptador portalámpara Mod. 3968	542 Ángulo Mod. 4	827 Base múltiple Mod. 3301	295 Bisagra Mod. 1011
842 Adaptador portalámpara Mod. 3969	630 Ángulo ranurado acero Mod. 2040	828 Base múltiple Mod. 3302	289 Bisagra Mod. 1030
842 Adaptador portalámpara Mod. 3970	660 Anilla con hembra Mod. 508	828 Base múltiple Mod. 3303	289 Bisagra Mod. 1060
842 Adaptador portalámpara Mod. 3971	657 Anilla con tuerca y arandela Mod. 30173	829 Base múltiple Mod. 3304	292 Bisagra Mod. 1070
822 Adaptador schuko de 2 vías Mod. 3207	684 Anilla engatillada Mod. 1	829 Base múltiple Mod. 3307	292 Bisagra Mod. 1080
822 Adaptador schuko de 2 vías Mod. 3209	653 Anilla giratoria Mod. 30140	830 Base múltiple Mod. 5500	292 Bisagra Mod. 1107
822 Adaptador schuko de 3 vías Mod. 3208	600 Anilla Mod. 1	830 Base múltiple Mod. 5510	289 Bisagra Mod. 1130
822 Adaptador schuko de 3 vías Mod. 3210	578 Anilla Mod. 50	830 Base múltiple Mod. 5520	294 Bisagra Mod. 1207
870 Adaptador soporte husillo Mod. 23120	578 Anilla Mod. 60	829 Base múltiple sin conexión Mod. 3308	429 Bisagra Mod. 15
836 Adaptador telefónico Mod. 3000	589 Anilla Mod. 610	820 Base Schuko de sobreponeer Mod. 385	428 Bisagra Mod. 2
835 Adaptador-conector Mod. 3100	661 Anilla placa toldo Mod. 512	836 Base telefónica encastrar Mod. 3010	295 Bisagra Mod. 2002
835 Adaptador-conector Mod. 3101	492 Anilla visillo Mod. 50	462 Base tirador Mod. 73	295 Bisagra Mod. 2003
835 Adaptador-conector Mod. 3102	394 Arandela bisagra Mod. 9120	462 Base tirador Mod. 75	296 Bisagra Mod. 2006
744 Aireador hembra Mod. 9912	334 Arandela con rodamientos pernio torneado Mod. 5	424 Bisagra de cazoleta hidráulica Mod. 5000	297 Bisagra Mod. 2007
744 Aireador macho Mod. 9911	734 Arandela grower	424 Bisagra de cazoleta hidráulica Mod. 5100	298 Bisagra Mod. 2008
739 Aislante caja de persiana Mod. 1	307 Arandela pernio Mod. 403/408	424 Bisagra de cazoleta hidráulica Mod. 5200	298 Bisagra Mod. 2088
652 Alambre galvanizado Mod. 30128	314 Arandela pernio Mod. 405-407	422 Bisagra de cazoleta Mod. 4000	428 Bisagra Mod. 3
652 Alambre galvanizado Mod. 30129	307 Arandela pernio Mod. 405-409C	427 Bisagra de cazoleta Mod. 4000 NIZA	293 Bisagra Mod. 3010
788 Alambre Mod. P40	311 Arandela pernio Mod. 421/422	422 Bisagra de cazoleta Mod. 4100	294 Bisagra Mod. 3012
677 Alarga rodillo Mod. 4501	311 Arandela pernio Mod. 423/424	427 Bisagra de cazoleta Mod. 4100 NIZA	331 Bisagra Mod. 40/20
865 Alargador brocas madera Mod. 22163	311 Arandela pernio Mod. 425/426	422 Bisagra de cazoleta Mod. 4200	320 Bisagra Mod. 5005
721 Alcayata	311 Arandela pernio Mod. 429	427 Bisagra de cazoleta Mod. 4200 NIZA	318 Bisagra Mod. 5007
367 Aldaba Mod. 1	333 Arandela pernio torneado Mod. 3	424 Bisagra de cazoleta Mod. 4210	318 Bisagra Mod. 5007A
367 Aldaba Mod. 4	734 Arandela plana	423 Bisagra de cazoleta Mod. 4250	318 Bisagra Mod. 5008
222 Aldabilla Mod. 1	734 Arandela plana ancha	423 Bisagra de cazoleta Mod. 4260	429 Bisagra Mod. 540
222 Aldabilla Mod. 1 INOX	782 Arco tronizador Mod. P18	423 Bisagra de cazoleta Mod. 4270	430 Bisagra Mod. 541
224 Aldabilla Mod. 10L	804 Aspensor oscilante Mod. R21	423 Bisagra de cazoleta Mod. 4280	430 Bisagra Mod. 542
369 Aldabilla Mod. 12	803 Aspensor rotativo Mod. R14	423 Bisagra de cazoleta Mod. 4290	319 Bisagra Mod. 550
223 Aldabilla Mod. 2	803 Aspensor rotativo Mod. R15	423 Bisagra de cazoleta Mod. 4300	320 Bisagra Mod. 550 INOX
223 Aldabilla Mod. 2 INOX	803 Aspensor rotativo Mod. R16	424 Bisagra de cazoleta Mod. 4400	362 Bisagra Mod. 551
223 Aldabilla Mod. 3	803 Aspensor sectorial Mod. R17	425 Bisagra de cazoleta Mod. 4401	362 Bisagra Mod. 552
224 Aldabilla Mod. 3 INOX	804 Aspensor sectorial Mod. R18	425 Bisagra de cazoleta Mod. 4402	363 Bisagra Mod. 553
224 Aldabilla Mod. 4	804 Aspensor sectorial Mod. R19	425 Bisagra de cazoleta Mod. 4403	363 Bisagra Mod. 554
225 Aldabilla Mod. 5	744 Atomizador Mod. 9910	422 Bisagra de cazoleta Mod. 4500	363 Bisagra Mod. 555
369 Aldabilla Mod. 50	881 Auriculares plegables SNR: 30 dB Mod. 12200	427 Bisagra de cazoleta Mod. 4500 NIZA	432 Bisagra Mod. 556
225 Aldabilla Mod. 6	881 Auriculares SNR: 25 dB Mod. 12101	422 Bisagra de cazoleta Mod. 4600	364 Bisagra Mod. 557
225 Aldabilla Mod. 7	881 Auriculares SNR: 25 dB Mod. 12110	427 Bisagra de cazoleta Mod. 4600 NIZA	433 Bisagra Mod. 558
721 Alfiler de presión	881 Auriculares SNR: 27 dB Mod. 12100	422 Bisagra de cazoleta Mod. 4700	429 Bisagra Mod. 6
782 Alicata para cítricos Mod. P17	785 Azuela y horquilla Mod. P30	427 Bisagra de cazoleta Mod. 4700 NIZA	277 Bisagra Mod. 650
253 Alzador Mod. 10	769 Bandeja multiusos Mod. 1503	422 Bisagra de cazoleta Mod. 4800	277 Bisagra Mod. 651
595 Alzapaños Mod. 500	880 Barboqueo de nylon Mod. 11900	427 Bisagra de cazoleta Mod. 4900	431 Bisagra Mod. 7
595 Alzapaños Mod. 501	606 Barra cuadrada aluminio	422 Bisagra de cazoleta Mod. 4900 NIZA	287 Bisagra Mod. 700
	614 Barra cuadrada hierro L.C.	422 Bisagra de cazoleta Mod. 4900 NIZA	287 Bisagra Mod. 700 CE
	614 Barra cuadrada torcida hierro L.C.	422 Bisagra de cazoleta Mod. 4900 NIZA	287 Bisagra Mod. 701
	409 Barra de cierre Mod. 2800	422 Bisagra de cazoleta Mod. 4900 NIZA	321 Bisagra Mod. 814
	526 Barra de falleba Mod. 2	422 Bisagra de cazoleta Mod. 4900 NIZA	394 Bisagra Mod. 9000
	253 Barra de falleba Mod. 3	422 Bisagra de cazoleta Mod. 4900 NIZA	394 Bisagra Mod. 9010
	619 Barra rectangular PVC	422 Bisagra de cazoleta Mod. 4900 NIZA	394 Bisagra Mod. 9100
	606 Barra redonda aluminio		
	615 Barra redonda hierro L.C.		
	578 Barra redonda Mod. 10		
	578 Barra redonda Mod. 12		
	578 Barra redonda Mod. 14		

Pág.		Pág.		Pág.		Pág.	
394	Bisagra Mod. 9110		MC710140G002	846	Caja estanca de superficie Mod. 3425	846	Cebador universal Mod. 3916
322	Bisagra Mod. BG1	338	Broca helicoidal con grados Mod. MC710160G002	136	Caja fuerte Mod. TOPSECURE-H	878	Cepillo brocha Mod. 37630
322	Bisagra Mod. CABALLETE			135	Caja fuerte Mod. TOPSECURE-M	877	Cepillo brocha Mod. 37730
323	Bisagra Mod. PIVOT01	338	Broca helicoidal con grados Mod. MC710218G002	135	Caja fuerte Mod. TOPSECURE-S	873	Cepillo circular Mod. 34210
324	Bisagra Mod. PIVOT02			136	Caja fuerte Mod. TOPSECURE-W	873	Cepillo circular Mod. 34220
321	Bisagra Mod. RAMAL	855	Broca HSS DIN 338 mango reducido Mod. 20120	710	Calibre Mod. 1	874	Cepillo circular Mod. 34410
331	Bisagra Mod. V2P EU			713	Calzador Mod. 2	874	Cepillo circular Mod. 34420
431	Bisagra oculta Mod. 1020	854	Broca HSS DIN 338 Mod. 20100	811	Campana herbicida Mod. 5100	875	Cepillo circular Mod. 34630
324	Bisagra oculta Mod. 1025	854	Broca HSS DIN 338 Mod. 20101	657	Cáncamo hembra Mod. 30172	874	Cepillo circular Mod. 34730
324	Bisagra oculta Mod. 1028	856	Broca HSS DIN 340 Mod. 20110	656	Cáncamo macho Mod. 30171	875	Cepillo circular Mod. 34810
323	Bisagra piano Mod. 2	856	Broca HSS DIN 340 Mod. 20111	16	Candado combinación Mod. 42	877	Cepillo cónico Mod. 36210
415	Bisagra plana Mod. 3020	857	Broca HSSCO DIN 338 Mod. 20200	19	Candado combinación Mod. 72	877	Cepillo cónico Mod. 36410
415	Bisagra plana Mod. 3021	857	Broca HSSCO DIN 338 Mod. 20201	19	Candado combinación Mod. 75	804	Cepillo lavado Mod. R37
415	Bisagra plana Mod. 3025	870	Broca husillo Mod. 23120	27	Candado combinación Mod. 76	871	Cepillo manual Mod. 31100
415	Bisagra plana Mod. 3026	864	Broca madera Mod. 22601	27	Candado combinación Mod. 77	871	Cepillo manual Mod. 32100
413	Bisagra regulable Mod. 3000	860	Broca pared extra larga Mod. 21441	20	Candado combinación Mod. 80TSA	872	Cepillo manual Mod. 33200
413	Bisagra regulable Mod. 3001			20	Candado combinación Mod. 81TSA	872	Cepillo manual Mod. 33300
413	Bisagra regulable Mod. 3002	860	Broca pared larga Mod. 21411	20	Candado combinación Mod. 82TSA	875	Cepillo vaso Mod. 35210
413	Bisagra regulable Mod. 3003	859	Broca pared Mod. 21401	21	Candado combinación Mod. 90 A.P. FORTE	876	Cepillo vaso Mod. 35410
283	Bisagra seguridad latón Mod. 567	860	Broca pared Mod. 21501	21	Candado combinación Mod. 90 A.P. FORTE	876	Cepillo vaso Mod. 35630
283	Bisagra seguridad latón Mod. 568	861	Broca pared Mod. 21511	21	Candado combinación Mod. 90	876	Cepillo vaso Mod. 35730
282	Bisagra seguridad Mod. 561	862	Broca pared Mod. 21541	21	Candado combinación Mod. 90 FORTE	876	Cepillo vaso Mod. 35810
285	Bisagra seguridad Mod. 561 CE	862	Broca pared SDS plus Mod. 21551	21	Candado combinación Mod. 90AL A.P. FORTE	95	Cerradero eléctrico Mod. 10
282	Bisagra seguridad Mod. 565	865	Broca plana madera Mod. 22161	11	Candado llaves iguales Mod. 10	95	Cerradero eléctrico Mod. 11
285	Bisagra seguridad Mod. 565 CE	863	Broca porcelánico Mod. 21600	11	Candado llaves iguales Mod. 11	95	Cerradero eléctrico Mod. 20
283	Bisagra seguridad Mod. 566	866	Broca-fresa Mod. 22164	11	Candado llaves iguales Mod. 11	95	Cerradero eléctrico Mod. 21
285	Bisagra seguridad Mod. 566 CE	671	Brocha prensada	11	Candado llaves iguales Mod. 20	95	Cerradero eléctrico Mod. 30
283	Bisagra seguridad Mod. 567	241	Burlete adhesivo Mod. 961	14	Candado llaves iguales Mod. 2000	95	Cerradero eléctrico Mod. 31
286	Bisagra seguridad Mod. 567 CE	242	Burlete adhesivo Mod. 962	14	Candado llaves iguales Mod. 2001	95	Cerradero eléctrico Mod. 40
283	Bisagra seguridad Mod. 568	242	Burlete adhesivo Mod. 963	14	Candado llaves iguales Mod. 21	95	Cerradero eléctrico Mod. 41
286	Bisagra seguridad Mod. 568 CE	237	Burlete Mod. 1	14	Candado llaves iguales Mod. 21	95	Cerradero eléctrico Mod. 50
284	Bisagra seguridad Mod. 569	238	Burlete Mod. 2	14	Candado llaves iguales Mod. 22	95	Cerradero eléctrico Mod. 51
286	Bisagra seguridad Mod. 569 CE	239	Burlete Mod. 3	14	Candado llaves iguales Mod. 23	259	Cerradero Mod. 3930
284	Bisagra seguridad Mod. 570	240	Burlete Mod. 4	14	Candado llaves iguales Mod. 24	257	Cerradero Mod. 3940
286	Bisagra seguridad Mod. 570 CE	240	Burlete Mod. 5	14	Candado llaves iguales Mod. 25	258	Cerradero Mod. 3950
284	Bisagra seguridad Mod. 571	240	Burlete Mod. 6	13	Candado llaves iguales Mod. 30	438	Cerradura buzón Mod. 3A
287	Bisagra seguridad Mod. 571 CE	241	Burlete Mod. 7	13	Candado llaves iguales Mod. 31	438	Cerradura buzón Mod. 3A1
326	Bisagra simple acción Mod. 3030	241	Burlete Mod. 8	13	Candado llaves iguales Mod. 32	438	Cerradura buzón Mod. 3A2
326	Bisagra simple acción Mod. 3031B	686	Buzón Mod. 1	25	Candado llaves iguales Mod. NIZA 2000	439	Cerradura buzón Mod. 3KIT
326	Bisagra simple acción Mod. 3031R	687	Buzón Mod. 1 INOX	24	Candado llaves iguales Mod. NIZA AL	439	Cerradura buzón Mod. 4A
327	Bisagra simple acción Mod. 3034	687	Buzón Mod. 2	24	Candado llaves iguales Mod. NIZA AN	439	Cerradura buzón Mod. 4A1
327	Bisagra simple acción Mod. 3034R	687	Buzón Mod. 2 INOX	10	Candado Mod. 1	439	Cerradura buzón Mod. 4A2
328	Bisagra simple acción Mod. 3036	687	Buzón Mod. 2 MINI	14	Candado Mod. 120	439	Cerradura buzón Mod. 5A
760	Bloqueador de seguridad Mod. CS511	688	Buzón Mod. 3	13	Candado Mod. 150	439	Cerradura buzón Mod. 5A1
		688	Buzón Mod. 3 INOX	10	Candado Mod. 2	439	Cerradura buzón Mod. 5A2
742	Bloqueo de persiana Mod. 21	688	Buzón Mod. 4	14	Candado Mod. 200	60	Cerradura kit Mod. 605
127	Bloqueo ventana Mod. 40	689	Buzón Mod. 7	14	Candado Mod. 201	60	Cerradura kit Mod. 606
690	Bocacartas Mod. 1	689	Buzón Mod. 8	15	Candado Mod. 3	61	Cerradura kit Mod. 607
690	Bocacartas Mod. 2	749	Caballete pino Mod. ESTÁNDAR	12	Candado Mod. 300	61	Cerradura kit Mod. 611
165	Bocallave Mod. 1	749	Caballete pino Mod. PLUS	16	Candado Mod. 350	42	Cerradura Mod. 100
384	Bocallave Mod. 10	652	Cable de acero forrado PVC Mod. 30126	14	Candado Mod. 3EL	46	Cerradura Mod. 100 BASE
384	Bocallave Mod. 11	652	Cable de acero Mod. 30127	22	Candado Mod. 507	44	Cerradura Mod. 101
385	Bocallave Mod. 12	837	Cable paralelo Mod. 3020	16	Candado Mod. 510	46	Cerradura Mod. 101 BASE
385	Bocallave Mod. 13	765	Cacerola	17	Candado Mod. 60	56	Cerradura Mod. 102
385	Bocallave Mod. 14G	662	Cadena acero DIN 5685/C Mod. 30200	22	Candado Mod. 600A	56	Cerradura Mod. 102
385	Bocallave Mod. 15	662	Cadena acero Mod. 30205	18	Candado Mod. 61	53	Cerradura Mod. 103
165	Bocallave Mod. 2	663	Cadena decoración Gourmette Mod. 30230	18	Candado Mod. 610A	47	Cerradura Mod. 110
128	Bocallave Mod. 20	664	Cadena decoración Mod. 30240	22	Candado Mod. BALLESTA	57	Cerradura Mod. 1102
128	Bocallave Mod. 21	663	Cadena decoración Panzer Mod. 30235	25	Candado Mod. NIZA 200	57	Cerradura Mod. 1103
128	Bocallave Mod. 22	663	Cadena decoración Patent Mod. 30270	24	Candado Mod. NIZA AL	45	Cerradura Mod. 111
181	Bocallave Mod. 252	663	Cadena decoración recta Mod. 30275	23	Candado Mod. NIZA AN	43	Cerradura Mod. 120
129	Bocallave Mod. 25AT	664	Cadena decoración reloj Mod. 30245	433	Cantonera estuche Mod. 16	47	Cerradura Mod. 200
129	Bocallave Mod. 26AT	664	Cadena decoración torcida Mod. 30250	637	Cantonera MDF y melamina	47	Cerradura Mod. 200 BASE
165	Bocallave Mod. 3	663	Cadena decoración Victoria Mod. 30225	637	Cantonera MDF y melamina adhesiva	52	Cerradura Mod. 322
153	Bocallave Mod. 3 AMHYG	662	Cadena malla genovesa Mod. 30215	740	Carcasa guía cinta persiana	52	Cerradura Mod. 326
194	Bocallave Mod. 30AL	662	Cadena malla tirolesa Mod. 30220	823	Cargador 2 puertos USB Mod. 3214	53	Cerradura Mod. 328
170	Bocallave Mod. 3RX	665	Cadena para tapón Mod. 30256	823	Cargador 3 puertos USB Mod. 3215	50	Cerradura Mod. 330
186	Bocallave Mod. 3Z	665	Cadena plástico Mod. 30260	851	Cargador pilas Mod. EKOPOWER	50	Cerradura Mod. 331
171	Bocallave Mod. 4RX	664	Cadena sanitarios Mod. 30255	764	Carro compra Mod. 7	51	Cerradura Mod. 332
181	Bocallave Mod. 50	221	Cadena seguridad Mod. 1	764	Carro compra plegable Mod. 6	51	Cerradura Mod. 334
171	Bocallave Mod. 5RX	222	Cadena seguridad Mod. 2	809	Carro portamangueras Mod. R46	51	Cerradura Mod. 335
171	Bocallave Mod. 6RX	367	Cadena seguridad Mod. 3	809	Carro portamangueras Mod. R47	48	Cerradura Mod. 340
165	Bocallave Mod. 7"0'	766	Cafetera Mod. TIKAL	772	Casca nueces Mod. 1	49	Cerradura Mod. 340 BASE
768	Bolsa térmica	134	Caja de caudales Mod. 2153	773	Casca nueces Mod. 12	48	Cerradura Mod. 341
888	Bota PVC para agua Mod. 16401	134	Caja de caudales Mod. 2500	773	Casca nueces Mod. 3	49	Cerradura Mod. 341 BASE
888	Bota PVC para agua Mod. 16402	91	Caja de cerradura Mod. 745	880	Casco para la industria Mod. 11100	39	Cerradura Mod. 400
888	Bota PVC para agua Mod. 16403			880	Casco standard de obra Mod. 11200	41	Cerradura Mod. 410
216	Brazo corredera Mod. 6500					89	Cerradura Mod. 415
221	Brazo retención Mod. 3000/4000					89	Cerradura Mod. 420
221	Brazo retención Mod. 6000					90	Cerradura Mod. 421
844	Brida Mod. 3400					58	Cerradura Mod. 500
866	Broca extensible madera Mod. 22162					58	Cerradura Mod. 501
						59	Cerradura Mod. 510
338	Broca helicoidal con grados Mod. MC710130G002					59	Cerradura Mod. 511
338	Broca helicoidal con grados Mod.					52	Cerradura Mod. 642
						92	Cerradura Mod. 642/1 LLAVES IGUALES

Pág.		Pág.		Pág.		Pág.	
92	Cerradura Mod. 642/2 LLAVES IGUALES	632	Chapa decorada aluminio	826	Clavija schuko Mod. 3274		081UAD
92	Cerradura Mod. 643	632	Chapa lisa acero inox 18/8	386	Clavo Mod. 1	628	Conector escocia 3 vías PVC Mod. 081Z
93	Cerradura Mod. 645	632	Chapa lisa aluminio	433	Clavo Mod. 1x10	629	Conector escocia 3 vías PVC Mod. 081ZAD
84	Cerradura Mod. 6572	631	Chapa lisa de hierro	387	Clavo Mod. 2	279	Conector Mod. 100
93	Cerradura Mod. 670	631	Chapa metal expandido	387	Clavo Mod. 3	279	Conector Mod. 101
93	Cerradura Mod. 670A	721	Chincheta	387	Clavo Mod. 4	837	Conector modular Mod. 3040
94	Cerradura Mod. 675	761	Cierra seguridad de puertas Mod. CS515	388	Clavo Mod. 5	833	Conector TV Mod. 3110
94	Cerradura Mod. 680	217	Cierrapuertas Mod. 3000	388	Clavo Mod. 6	833	Conector TV Mod. 3111
94	Cerradura Mod. 685	217	Cierrapuertas Mod. 4000	889	Codera Mod. 18200	833	Conector TV Mod. 3112
53	Cerradura Mod. 716	217	Cierrapuertas Mod. 5000	713	Cogedor Mod. 1	833	Conector TV Mod. 3113
54	Cerradura Mod. 716TR	217	Cierrapuertas Mod. 6000	713	Cogedor Mod. 2	792	Conector válvula 2 vías Mod. R05
85	Cerradura Mod. 720E	218	Cierrapuertas Mod. 773 NIZA	713	Cogedor Mod. 4	799	Conector válvula 2 vías Mod. R05 PLUS
88	Cerradura Mod. 725GR	218	Cierrapuertas Mod. 775 NIZA	774	Colador	793	Conector válvula 4 vías Mod. R06
90	Cerradura Mod. 726	217	Cierrapuertas Mod. 777	775	Colador chino	259	Conjunto cerraderos y ganchos Mod. 1
90	Cerradura Mod. 727	217	Cierrapuertas Mod. 799	703	Colgador adhesivo Mod. 204	411	Conjunto de ganchos de cierre Mod. 7070
86	Cerradura Mod. 740	219	Cierrapuertas oculto Mod. 850	703	Colgador adhesivo Mod. 206	337	Conjunto de plantillas para hojas enrasadas Mod. MA700110G002
91	Cerradura Mod. 745	219	Cierrapuertas suelo Mod. 860	703	Colgador adhesivo Mod. 207	337	Conjunto de plantillas para hojas enrasadas Mod. MA700130G004
88	Cerradura Mod. 760GR	436	Cierre arcón Mod. 1	704	Colgador adhesivo Mod. 208	337	Conjunto de plantillas para hojas enrasadas Mod. MA700160G006
87	Cerradura Mod. 770	436	Cierre arcón Mod. 2	704	Colgador adhesivo Mod. 209	337	Conjunto de plantillas para hojas enrasadas Mod. MA700200G010
89	Cerradura Mod. 780GR	419	Cierre bloqueo contraventana Mod. 1	704	Colgador adhesivo Mod. 210	337	Conjunto de plantillas para hojas solapadas Mod. MA701090G002
54	Cerradura Mod. F716	257	Cierre de embutir Mod. 3600	704	Colgador adhesivo Mod. 211	337	Conjunto de plantillas para hojas solapadas Mod. MA701110G002
55	Cerradura Mod. F716TR	257	Cierre de embutir Mod. 3650	705	Colgador adhesivo Mod. 212	337	Conjunto de plantillas para hojas solapadas Mod. MA701130G018
55	Cerradura Mod. F725	262	Cierre de embutir Mod. 3700	705	Colgador adhesivo Mod. 213	337	Conjunto de plantillas para hojas solapadas Mod. MA701140G011
436	Cerradura mueble Mod. 1A	262	Cierre de embutir Mod. 3700	705	Colgador adhesivo Mod. 214	337	Conjunto de plantillas para hojas solapadas Mod. MA701160G011
436	Cerradura mueble Mod. 1A1	262	Cierre de embutir Mod. 3800	700	Colgador adhesivo Mod. 8	585	Conjunto pared Mod. 350
436	Cerradura mueble Mod. 1A2	262	Cierre de embutir Mod. 3850	701	Colgador de madera Mod. 5451	585	Conjunto pared Mod. 352
437	Cerradura mueble Mod. 2A	759	Cierre de seguridad ajustable Mod. CS507	699	Colgador extintor Mod. 1	586	Conjunto pared Mod. 354
437	Cerradura mueble Mod. 2A1	759	Cierre de seguridad corto Mod. CS506	699	Colgador extintor Mod. 2	585	Conjunto pared Mod. 370
437	Cerradura mueble Mod. 2A2	760	Cierre de seguridad frontal Mod. CS509	434	Colgador Mod. 1	586	Conjunto pared Mod. 374
437	Cerradura mueble Mod. 7	760	Cierre de seguridad interno Mod. CS510	700	Colgador Mod. 10	588	Conjunto pared Mod. 380
437	Cerradura mueble Mod. 8	759	Cierre de seguridad largo Mod. CS505	388	Colgador Mod. 100	588	Conjunto pared Mod. 381
438	Cerradura mueble Mod. 9	760	Cierre de seguridad lateral Mod. CS508	388	Colgador Mod. 101	598	Conjunto pared Mod. 703
109	Cerradura sobreponer Mod. 1396	433	Cierre estuche Mod. 14	389	Colgador Mod. 102	598	Conjunto pared Mod. 704
104	Cerradura sobreponer Mod. 72	72	Cilindro Mod. 10000	389	Colgador Mod. 103	586	Conjunto techo Mod. 351
104	Cerradura sobreponer Mod. 72PU	73	Cilindro Mod. 10000 MULETILLA	700	Colgador Mod. 11	587	Conjunto techo Mod. 353
104	Cerradura sobreponer Mod. 72U	76	Cilindro Mod. 10000E	277	Colgador Mod. 12	587	Conjunto techo Mod. 355
105	Cerradura sobreponer Mod. 73	74	Cilindro Mod. 10000S	702	Colgador Mod. 190	586	Conjunto techo Mod. 371
106	Cerradura sobreponer Mod. 75	75	Cilindro Mod. 10010	699	Colgador Mod. 2	587	Conjunto techo Mod. 373
106	Cerradura sobreponer Mod. 75N	75	Cilindro Mod. 10010S	702	Colgador Mod. 200	587	Conjunto techo Mod. 375
106	Cerradura sobreponer Mod. 75P	78	Cilindro Mod. 18000	701	Colgador Mod. 25	598	Conjunto techo Mod. 705
107	Cerradura sobreponer Mod. 75U	79	Cilindro Mod. 20000	701	Colgador Mod. 26	817	Conmutador cruce estanco IP54 Mod. 3611
107	Cerradura sobreponer Mod. 75UN	80	Cilindro Mod. 20010	699	Colgador Mod. 3	814	Conmutador de empotrar Mod. 4510
108	Cerradura sobreponer Mod. 76	64	Cilindro Mod. 9400	701	Colgador Mod. 50	818	Conmutador de sobreponer Mod. 381
108	Cerradura sobreponer Mod. 77	64	Cilindro Mod. 9460	702	Colgador Mod. 51	816	Conmutador doble estanco IP54 Mod. 3612
109	Cerradura sobreponer Mod. 78	65	Cilindro Mod. 9460 MULETILLA	702	Colgador Mod. 52	820	Conmutador doble sobreponer Mod. 3812
109	Cerradura sobreponer Mod. 78	65	Cilindro Mod. 9461	481	Colgador Mod. 80	816	Conmutador estanco IP54 Mod. 3610
101	Cerradura sobreponer Mod. 80	66	Cilindro Mod. 9470	435	Colgador mueble Mod. 12	97	Contacto puerta Mod. 2P
101	Cerradura sobreponer Mod. 81	66	Cilindro Mod. 9700	434	Colgador mueble Mod. 4	97	Contacto puerta Mod. 3P
102	Cerradura sobreponer Mod. 82	67	Cilindro Mod. 9700 MULETILLA	435	Colgador mueble Mod. 5	767	Contenedor hermético
102	Cerradura sobreponer Mod. 85	67	Cilindro Mod. 9710	435	Colgador mueble Mod. 6	768	Contenedor hermético Mod. 300
127	Cerradura ventana Mod. 45	68	Cilindro Mod. 9800	435	Colgador mueble Mod. 7	768	Contenedor hermético Mod. 400
438	Cerradura vitrina Mod. 10A	68	Cilindro Mod. 9800 MULETILLA	435	Colgador mueble Mod. 8	768	Contenedor hermético Mod. 500
438	Cerradura vitrina Mod. 10A1	69	Cilindro Mod. 9850	435	Colgador multiuso Mod. 754	537	Contera exterior andador Mod. 658
438	Cerradura vitrina Mod. 10A2	70	Cilindro Mod. 9850 MULETILLA	756	Colgador multiuso Mod. 755	536	Contera exterior redonda Mod. 650
117	Cerrojo alta seguridad Mod. 15 PLUS	70	Cilindro Mod. 9851	756	Colgador multiuso Mod. 756	536	Contera exterior redonda Mod. 654
111	Cerrojo alta seguridad Mod. 1PLUS	70	Cilindro Mod. 9852	756	Colgador multiuso Mod. 757	536	Contera exterior redonda Mod. 655
113	Cerrojo alta seguridad Mod. 2PLUS	70	Cilindro Mod. 9853	756	Colgador multiuso Mod. 758	536	Contera exterior redonda Mod. 656
114	Cerrojo alta seguridad Mod. 3 PLUS	70	Cilindro Mod. 9856	700	Colgador multiuso Mod. 9	538	Contera interior cuadrada Mod. 651
115	Cerrojo alta seguridad Mod. 4PLUS	71	Cilindro Mod. 9860	755	Colgador pared bicicleta Mod. 779	538	Contera interior cuadrada Mod. 661
116	Cerrojo alta seguridad Mod. 8 PLUS	71	Cilindro Mod. 9861	706	Colgador reutilizable Mod. 217	538	Contera interior rectangular Mod. 662
119	Cerrojo de seguridad Mod. 1	71	Cilindro Mod. 9864	755	Colgador techo para bicicleta Mod. 750		
119	Cerrojo de seguridad Mod. 10	71	Cilindro Mod. 9865	755	Colgador techo para bicicleta Mod. 752		
119	Cerrojo de seguridad Mod. 11	863	Cinceles SDS PLUS Mod. 21560	705	Colgador ventosa Mod. 215		
120	Cerrojo de seguridad Mod. 1C	750	Cinta adhesiva doble cara Mod. 512	706	Colgador ventosa Mod. 216		
121	Cerrojo de seguridad Mod. 1E	750	Cinta adhesiva doble cara Mod. 513	277	Colgador-Tope Mod. 13		
121	Cerrojo de seguridad Mod. 1P	843	Cinta aislante Mod. 3410	440	Compás gas abierto Mod. 95		
122	Cerrojo de seguridad Mod. 2	750	Cinta americana Mod. 516	441	Compás gas cerrado Mod. 96		
122	Cerrojo de seguridad Mod. 2 LR	750	Cinta antideslizante Mod. 612	441	Compás gas mixto Mod. 97		
123	Cerrojo de seguridad Mod. 3	751	Cinta balizaje adhesiva Mod. 523	442	Compás gas regulable Mod. 98		
123	Cerrojo de seguridad Mod. 4	750	Cinta balizaje Mod. 522	440	Compás Mod. 70		
123	Cerrojo de seguridad Mod. 40	682	Cinta krepp Mod. 4710	440	Compás Mod. 71		
123	Cerrojo de seguridad Mod. 41	741	Cinta persiana	627	Conector 2 vías acero inox 18/8 Mod. 257C		
124	Cerrojo de seguridad Mod. 4E	825	Clavija industrial schuko IP44 Mod. 3276	626	Conector 2 vías aluminio Mod. 254C		
124	Cerrojo de seguridad Mod. 5	826	Clavija protectora Mod. 3275	625	Conector 2 vías PVC Mod. 253C		
125	Cerrojo de seguridad Mod. 6	826	Clavija schuko Mod. 3271	627	Conector 3 vías acero inox 18/8 Mod. 257B		
125	Cerrojo de seguridad Mod. 60	826	Clavija schuko Mod. 3272	626	Conector 3 vías aluminio Mod. 254B		
125	Cerrojo de seguridad Mod. 61	826	Clavija schuko Mod. 3273	625	Conector 3 vías PVC Mod. 253B		
125	Cerrojo de seguridad Mod. 7			629	Conector escocia 2 vías PVC Mod. 081U		
98	Cerrojo Mod. 1550			629	Conector escocia 2 vías PVC Mod. 081U		
98	Cerrojo Mod. 1650						
99	Cerrojo Mod. 1750						
690	Cesta publicidad Mod. 77						
434	Chapa colgador Mod. 5						
631	Chapa cuadros de hierro						
631	Chapa damero aluminio						

Pág.		Pág.		Pág.		Pág.	
537	Contera interior redonda Mod. 660	427	Embellecedor bisagra cazoleta Mod. 4850	858	Estuche brocas HSSCO DIN 338 Mod. 20202	338	Gancho manual para atornillar Mod. MC712160H002
738	Contera metálica de persiana	442	Embellecedor excéntrica Mod. 20	858	Estuche brocas HSSCO DIN 338 Mod. 20203	338	Gancho manual para atornillar Mod. MC714130H102
537	Contera muleta Mod. 657	214	Embellecedor mirilla Mod. 2	858	Estuche brocas HSSCO DIN 338 Mod. 20204	338	Gancho manual para atornillar Mod. MC714140H102
220	Contera retenedor pie Mod. 10	490	Embellecedor Mod. 1	864	Estuche brocas madera Mod. 22605	338	Gancho manual para atornillar Mod. MC714160H104
220	Contera retenedor pie Mod. 11	129	Embellecedor Mod. 10	864	Estuche brocas madera Mod. 22606	600	Gancho Mod. 10
492	Corchete visillo Mod. 10	336	Embellecedor Mod. 1.2150	859	Estuche brocas pared Mod. 21405	656	Gancho Mod. 30165
668	Cordón de nylon Mod. 20220	739	Embellecedor recogedor persiana 3120	859	Estuche brocas pared Mod. 21406	259	Gancho Mod. 3900
666	Cordón de plástico trenzado Mod. 20120	835	Empalmador Mod. 3120	861	Estuche brocas pared Mod. 21505	259	Gancho Mod. 3910
666	Cordón de polipropileno trenzado Mod. 20130	579	Empalme para barra Mod. 70	861	Estuche brocas pared Mod. 21506	259	Gancho Mod. 3920
666	Cordón de polipropileno trenzado Mod. 20140	793	Empalme rápido manguera Mod. R08	863	Estuche brocas porcelánico Mod. 21600	596	Gancho Mod. 510
868	Corona bimetal Mod. 23100	799	Empalme rápido manguera Mod. R08 PLUS	867	Estuche coronas bimetal Mod. 23130	596	Gancho Mod. 511
574	Cremallera Mod. 6000	793	Empalme rápido manguera Mod. R09 STOP	867	Estuche coronas bimetal Mod. 23140	596	Gancho Mod. 512
575	Cremallera Mod. 7000	799	Empalme rápido manguera Mod. R09 STOP PLUS	867	Estuche coronas bimetal Mod. 23150	753	Gancho multiuso Mod. 770
260	Cremona kit Mod. 1521	806	Empalme rápido manguera Mod. R41	834	Euroconector Mod. 3114	753	Gancho multiuso Mod. 771
260	Cremona kit Mod. 1522	589	Empalme tubo Mod. 620	443	Excéntrica Mod. 30	753	Gancho multiuso Mod. 772
260	Cremona kit Mod. 1523	443	Enganche excéntrica Mod. 50	443	Excéntrica Mod. 35	753	Gancho multiuso Mod. 773
260	Cremona kit Mod. 1524	444	Enganche excéntrica Mod. 55	891	Faja con bandas de tensión Mod. 18510	449	Golpete Mod. 00
260	Cremona kit Mod. 1527	442	Enganche para soporte oculto Mod. 60	891	Faja con bandas laterales de tensión Mod. 18540	449	Golpete Mod. 1
260	Cremona kit Mod. 1528	832	Enrollables Mod. 3352	891	Faja con tres varillas Mod. 18500	450	Golpete Mod. 10
260	Cremona kit Mod. 1529	833	Enrollables Mod. 3353	891	Faja fresh con bandas de tensión Mod. 18520	450	Golpete Mod. 100
260	Cremona kit Mod. 1530	852	Enrollables Mod. NF 3354	892	Faja fresh con tirantes Mod. 18530	451	Golpete Mod. 101
260	Cremona kit Mod. 1531	749	Escalera Mod. 485	891	Faja standard Mod. 18501	451	Golpete Mod. 11
261	Cremona kit Mod. 1621	785	Escarificador Mod. P28	253	Falleba de embutir Mod. 21	450	Golpete Mod. 110
261	Cremona kit Mod. 1622	719	Escarpia roscada	251	Falleba Mod. 17	451	Golpete Mod. 12
261	Cremona kit Mod. 1623	720	Escarpia roscada + taco	251	Falleba Mod. 18	450	Golpete Mod. 120
261	Cremona kit Mod. 1628	787	Escoba Mod. P37	252	Falleba Mod. 19	453	Golpete Mod. 13
195	Cuadradillo Mod. 115X8	743	Escoba Mod. P38	250	Falleba Mod. 20	452	Golpete Mod. 14
195	Cuadradillo Mod. 120 x 7	743	Escobillero Mod. CAMPANA	250	Falleba Mod. 4	452	Golpete Mod. 15
195	Cuadradillo Mod. 55 x 8	743	Escobillero Mod. REDONDO	250	Falleba Mod. 5	452	Golpete Mod. 16
680	Cubeta Mod. 4510	395	Escuadra gótica Mod. 8500	250	Falleba Mod. 7	453	Golpete Mod. 18
680	Cubeta plana Mod. 4520	395	Escuadra gótica Mod. 8510	250	Falleba Mod. 8	450	Golpete Mod. 20
762	Cubo de acero inoxidable con pedal	277	Escuadra Mod. 100	252	Falleba Mod. 19	449	Golpete Mod. 3
762	Cubo de reciclaje doble con pedal	419	Escuadra Mod. 3090	252	Falleba Mod. 20	449	Golpete Mod. 30
781	Cuchilla Mod. 5031	419	Escuadra Mod. 3091	252	Falleba Mod. AIURI	195	Golpete regulable aluminio Mod. 6080 EU
784	Cuchilla Mod. 5050	419	Escuadra Mod. 3092	252	Falleba Mod. LOLA	237	Goma burlete Mod. 1/3
710	Cuchilla repuesto Mod. 1	419	Escuadra Mod. 3093	742	Final lama persiana mini Mod. 40	227	Goma tope Mod. 200/300
710	Cuchilla repuesto Mod. 2	419	Escuadra Mod. 3095	742	Final lama persiana Mod. 50	227	Goma tope Mod. 201/301
710	Cuchilla repuesto Mod. 3	553	Escuadra plana Mod. 1	746	Flexo ducha Mod. 9900	231	Goma tope Mod. 202
771	Cuchillo Mod. MULTIUSO	553	Escuadra plana Mod. 2	746	Flexo ducha Mod. 9901	228	Goma tope Mod. 203/303
771	Cuchillo Mod. PUNTILLA	130	Escudo Mod. 28	746	Flexo ducha Mod. 9902	228	Goma tope Mod. 204/304
771	Cuchillo Mod. PUNTILLA CURVO	130	Escudo Mod. 29	746	Flexo ducha Mod. 9903	229	Goma tope Mod. 301
706	Cuelga escobas Mod. 760	131	Escudo Mod. 30	710	Flexómetro Mod. 53	230	Goma tope Mod. 302
706	Cuelga escobas Mod. 761	131	Escudo Mod. 31	711	Flexómetro Mod. 54	880	Gorra antigolpes Mod. 11800
481	Cuelgaperchas Mod. 12	132	Escudo Mod. 35	711	Flexómetro Mod. 55	757	Gota protectora Mod. 610
667	Cuerda de nylon trenzado Mod. 20190	132	Escudo Mod. 3700	711	Flexómetro Mod. 56	757	Gota protectora Mod. 611
665	Cuerda de plástico forrado Mod. 20110	132	Escudo Mod. 40	96	Frente cerradero Mod. 15	401	Gozne escuadra gótico Mod. 4000
665	Cuerda de plástico Mod. 20100	389	Escudo tirador Mod. 100	96	Frente cerradero Mod. 25	401	Gozne escuadra simple Mod. 4100
666	Cuerda de sisal Mod. 20150	389	Escudo tirador Mod. 101	96	Frente cerradero Mod. 35	401	Gozne gótico Mod. 4200
668	Cuerda de sisal Mod. 20210	390	Escudo tirador Mod. 102	96	Frente cerradero Mod. 45	395	Gozne gótico Mod. 7000
96	Cuerpo cerradero Mod. 18	467	Escudo tirador Mod. 18	865	Fresa madera Mod. 22501	396	Gozne gótico Mod. 7010
96	Cuerpo cerradero Mod. 19	467	Escudo tirador Mod. 19	866	Fresa madera Mod. 22511	396	Gozne gótico Mod. 7020
446	Cuña niveladora Mod. 160	467	Escudo tirador Mod. 20	763	Funda de tabla planchar Mod. 60	396	Gozne gótico Mod. 7030
707	Cutter Mod. 50	467	Escudo tirador Mod. 21	763	Funda de tabla planchar Mod. 61	397	Gozne gótico Mod. 7040
707	Cutter Mod. 51	467	Escudo tirador Mod. 22	763	Funda de tabla planchar Mod. VA-1	397	Gozne gótico Mod. 7050
707	Cutter Mod. 52	468	Escudo tirador Mod. 24	763	Funda de tabla planchar Mod. VA-2	397	Gozne gótico regulable Mod. 7100
707	Cutter Mod. 53	468	Escudo tirador Mod. 25	846	Fusible de cristal Mod. 3463	398	Gozne gótico regulable Mod. 7110
708	Cutter Mod. 54	468	Escudo tirador Mod. 26	883	Gafas clásicas Mod. 13120	402	Gozne simple Mod. 4300
708	Cutter Mod. 55	468	Escudo tirador Mod. 27	883	Gafas envolventes Mod. 13110	402	Gozne T gótico Mod. 4400
708	Cutter Mod. 56	468	Escudo tirador Mod. 29	883	Gafas envolventes Mod. 13111	402	Gozne T simple Mod. 4500
708	Cutter Mod. 57	469	Escudo tirador Mod. 31	883	Gafas integrales Mod. 13200	730	Grampillón
709	Cutter Mod. 58	469	Escudo tirador Mod. 40	883	Gafas integrales Mod. 13210	845	Grapa plana Mod. 3440
709	Cutter Mod. 59	469	Escudo tirador Mod. 41	883	Gafas integrales Mod. 13210	845	Grapa redonda Mod. 3441
709	Cutter Mod. 60	655	Eslabón rápido Mod. 30160	639	Galce de MDF y chapa natural	805	Grifo Mod. 2245
709	Cutter Mod. 61	679	Espátula dentada Mod. 4650	639	Galce de MDF y papel melamínico	653	Grillete lira Mod. 30135
793	Derivación triple Mod. R07	678	Espátula emplastecer Mod. 4630	434	Gancho colgador Mod. 5	653	Grillete recto Mod. 30130
799	Derivación triple Mod. R07 PLUS	678	Espátula Mod. 4610	411	Gancho de cierre invertido Mod. 2960	885	Guantes conductor flor piel Mod. 15200
743	Desatascador fuele	678	Espátula Mod. 4620	411	Gancho de cierre invertido Mod. 2961	888	Guantes kevlar Mod. 15700
535	Deslizador Mod. 76	769	Especiero doble Mod. 1500	596	Gancho doble Mod. 513	885	Guantes mixtos flor piel y algodón Mod. 15207
535	Deslizador Mod. 79	752	Espejo convexo Mod. AMIG 1	656	Gancho en S asimétrico Mod. 30168	886	Guantes nitrilo Mod. 15300
684	Dispensador llavero porta-etiquetas Mod. 10	752	Espejo convexo Mod. AMIG 2	338	Gancho manual para atornillar Mod. MC712130H002	886	Guantes nitrilo Mod. 15302
684	Dispensador llavero porta-etiquetas Mod. 8	446	Espiga madera Mod. 25	338	Gancho manual para atornillar Mod. MC712140H002	887	Guantes nitrilo Mod. 15303
685	Dispensador llavero porta-etiquetas Mod. 9	854	Estuche brocas HSS DIN 338 Mod. 20102	338	Gancho manual para atornillar Mod. MC712130H002	887	Guantes nitrilo Mod. 15304
836	Distribuidor telefónico doble Mod. 3001	855	Estuche brocas HSS DIN 338 Mod. 20103	338	Gancho manual para atornillar Mod. MC712140H002	887	Guantes nitrilo Mod. 15305
837	Distribuidor telefónico triple Mod. 3002	855	Estuche brocas HSS DIN 338 Mod. 20104	655	Guardacabo Mod. 30162	887	Guantes pescador Mod. 15601
805	Ducha jardín Mod. R38						
739	Eje octogonal Mod. 40						

Pág.		Pág.		Pág.		Pág.	
133	Guardallaves Mod. TS01		Mod. 400-1		Mod. 740-N2	92	Llave Mod. 4642
133	Guardallaves Mod. TS02	137	Kit cerradura madera + manilla Mod. 400-2	147	Kit cerradura metálica + manilla Mod. 740-N3	126	Llave Mod. 4650
740	Guía cinta persiana					66	Llave Mod. 4950
619	Guía corredera PVC	137	Kit cerradura madera + manilla Mod. 400-3	148	Kit pico loro Mod. N1	68	Llave Mod. 4999
455	Guía de cajón Mod. 10			148	Kit pico loro Mod. N2	69	Llave Mod. 5000
455	Guía de cajón Mod. 12	138	Kit cerradura madera + manilla Mod. 1-1	148	Kit pico loro Mod. N3	126	Llave Mod. 5050R
454	Guía de cajón Mod. 12 NIZA			149	Kit baño Mod. ALFA-S	201	Llave Mod. 5100
455	Guía de cajón Mod. 14	138	Kit cerradura madera + manilla Mod. 1-2	149	Kit baño Mod. KAPPA	86	Llave Mod. 5300
455	Guía de cajón Mod. 16			149	Kit baño Mod. VENUS	109	Llave Mod. 5396
455	Guía de cajón Mod. 18	138	Kit cerradura madera + manilla Mod. 1-5	150	Kit cerradura madera + manilla Mod. 15	255	Llave Mod. MANILLA 2500
455	Guía de cajón Mod. 20			150	Kit cerradura madera + manilla Mod. 16	25	Llave Mod. NIZA
455	Guía de cajón Mod. 22	138	Kit cerradura madera + manilla Mod. 3-1	150	Kit cerradura madera + manilla Mod. 17	684	Llavero anilla Mod. 1
455	Guía de cajón Mod. 24			150	Kit cerradura madera + manilla Mod. 18	685	Llavero porta-etiquetas Mod. 80
456	Guía de cajón Mod. 25	138	Kit cerradura madera + manilla Mod. 3-2	150	Kit cerradura madera + manilla Mod. 18	685	Llavero porta-etiquetas Mod. 90
456	Guía de cajón Mod. 26			150	Kit cerradura madera + manilla Mod. 18	767	Lote 2 contenedores herméticos para alimentos Mod. 1
457	Guía de cajón Mod. 30	138	Kit cerradura madera + manilla Mod. 3-5	532	Kit pata cocina Mod. 9	827	Luz de compañía Mod. 3292
457	Guía de cajón Mod. 35			680	Kit pintura Mod. 4801	80	Maletín amaestramientos Mod. 10000V1
457	Guía de cajón Mod. 36	138	Kit cerradura madera + manilla Mod. 8-AT	680	Kit pintura Mod. 4802	80	Maletín amaestramientos Mod. 20000-1
458	Guía de cajón Mod. 40			681	Kit pintura Mod. 4803	866	Maletín brocas madera - pared - metal Mod. 29100
458	Guía de cajón Mod. 41	139	Kit cerradura madera + manilla Mod. 1-4	681	Kit pintura Mod. 4804	274	Maletín rodamientos Mod. MLT01
459	Guía de cajón Mod. 42			681	Kit pintura Mod. 4805	789	Malla metálica galvanizada Mod. 2321
459	Guía de cajón Mod. 45	139	Kit cerradura madera + manilla Mod. 3-4	681	Kit pintura Mod. 4806	789	Malla metálica plastificada Mod. 2320
845	Guía pasacables Mod. 3420			682	Kit pinta fácil Mod. 4807	789	Malla metálica galvanizada Mod. 2321
454	Guía portateclado Mod. 53	139	Kit cerradura madera + manilla Mod. BILBAO-1	745	Kit ducha Mod. LAGA	789	Malla metálica plastificada Mod. 2320
786	Hacha Mod. P32			745	Kit ducha Mod. LEA	789	Malla metálica plastificada Mod. 2310
717	Hembrilla abierta	140	Kit cerradura madera + manilla Mod. 1-3	746	Kit ducha Mod. LAIDA	789	Malla metálica plastificada Mod. 2320
720	Hembrilla abierta + taco			786	Kit de jardín Mod. P31	789	Malla metálica galvanizada Mod. 2321
718	Hembrilla cerrada	140	Kit cerradura madera + manilla Mod. 3-3	794	Kit conectores Mod. R27	789	Malla metálica galvanizada Mod. 2310
720	Hembrilla cerrada + taco			794	Kit conectores Mod. R28	789	Malla metálica galvanizada Mod. 2320
408	Herraje automático para balcones de una o dos hojas Mod. 2916	140	Kit cerradura madera + manilla Mod. 9-1	794	Kit conectores Mod. R29	789	Malla metálica galvanizada Mod. 2321
408	Herraje automático para una o dos hojas Mod. 2915			795	Kit conectores Mod. R30	789	Malla metálica galvanizada Mod. 2310
407	Herrajes para dos hojas Mod. 2904	141	Kit cerradura madera + manilla Mod. 10	795	Kit riego Mod. R31	788	Mango Mod. P39
407	Herrajes para dos hojas Mod. 2905			795	Kit riego Mod. R32	806	Manguera espiral Mod. R39
406	Herrajes para una hoja Mod. 2902	141	Kit cerradura madera + manilla Mod. 2-1	797	Kit riego Mod. R33	808	Manguera extensible Mod. 2072
406	Herrajes para una hoja Mod. 2903			797	Kit riego Mod. R34	808	Manguera extensible Mod. 2073
668	Hilo de algodón Mod. 20200	141	Kit cerradura madera + manilla Mod. 2-2	797	Kit riego Mod. R35	806	Manguera helicoidal Mod. R40
667	Hilo de polipropileno trenzado Mod. 20180			797	Kit riego Mod. R36	808	Manguera patio Mod. 2074
667	Hilo de rafia Mod. 20170	142	Kit cerradura madera + manilla Mod. 2-4	807	Kit manguera trenzada Mod. 2083	807	Manguera tricotada Mod. 2084
782	Hoja sierra Mod. 1050			807	Kit manguera tricotada Mod. 2084	793	Manguito conexión rápida Mod. R10 PLUS
782	Hoja sierra Mod. 1051	141	Kit cerradura madera + manilla Mod. 2-5	742	Lama persiana mini Mod. 40	800	Manguito conexión rápida Mod. R10 PLUS
870	Husillo coronas Mod. 23110			742	Lama persiana Mod. 50	185	Manilla + pomo fijo Mod. 3PB72
736	Imán neodimio rectangular Mod. 33	142	Kit cerradura madera + manilla Mod. 2-3	847	Lámpara fluorescente portátil Mod. 3915	194	Pomo aluminio Mod. 6807
736	Imán neodimio redondo adhesivo Mod. 34			847	Lámpara portátil Mod. 3485	190	Manilla aluminio con placa Mod. AL3P
736	Imán neodimio redondo Mod. 31	143	Kit cerradura madera + manilla Mod. 4-1	812	Lanza pulverizadora Mod. 5000	190	Manilla aluminio con placa Mod. AL4P
736	Imán neodimio redondo Mod. 32			794	Lanza riego regulable Mod. R12	254	Manilla aluminio Mod. 1030
818	Interruptor + base estanco Mod. 3620	143	Kit cerradura madera + manilla Mod. 4-2	800	Lanza riego regulable Mod. R12 PLUS	191	Manilla aluminio Mod. 2113
852	Interruptor + base Mod. NF 3620			785	Lanza y horquilla Mod. P29	191	Manilla aluminio Mod. 2114
827	Interruptor aéreo Mod. 3380	143	Kit cerradura madera + manilla Mod. 7-AT	786	Laya Mod. P34	191	Manilla aluminio Mod. 2115
814	Interruptor de empotrar Mod. 4500			698	Letras	256	Manilla aluminio Mod. 2600V
818	Interruptor de sobreponer Mod. 380	144	Kit cerradura madera + manilla Mod. 4-4	698	Letras acero inoxidable	257	Manilla aluminio Mod. 2800V-OSC
815	Interruptor doble de empotrar Mod. 4530			698	Letras latón	256	Manilla aluminio Mod. 2800V-PR
819	Interruptor doble de sobreponer Mod. 383	144	Kit cerradura madera + manilla Mod. COPAN	843	Linterna Mod. 3942	192	Manilla aluminio Mod. DELTA
816	Interruptor doble estanco IP54 Mod. 3622			843	Linterna Mod. 3943	192	Manilla aluminio Mod. EPSILON
816	Interruptor estanco IP54 Mod. 3621	144	Kit cerradura madera + manilla Mod. PERLA	636	Listón Mod. 90	193	Manilla aluminio para ventana Mod. GAMMA
827	Interruptor pulsador de pie Mod. 3389			134	Llave bruto Mod. 1251	190	Manilla con roseta + bocallaves Mod. BOLONIA
633	Junquillo media caña Mod. 30	144	Kit cerradura madera + manilla Mod. QUELEPA	686	Llave bruto Mod. 1252	189	Manilla con roseta + bocallaves Mod. CADIZ
633	Junquillo Mod. 20			688	Llave bruto Mod. 1253	190	Manilla con roseta + bocallaves Mod. ROCHE
623	Junta PVC cierre imán vidrio Mod. 260	144	Kit cerradura madera + manilla Mod. SIOMARA	134	Llave bruto Mod. Caja caudales 2500	189	Manilla con roseta + bocallaves Mod. TARIFA
623	Junta PVC cierre imán vidrio Mod. 261			751	Llave contador universal Mod. 107	190	Manilla con roseta + bocallaves Mod. VEJER
622	Junta PVC cristal pared Mod. 230	144	Kit cerradura madera + manilla Mod. TIKAL	10	Llave en bruto Mod. 1	189	Manilla con roseta + bocallaves Mod. ZAHORA
623	Junta PVC cruce hojas vidrio Mod. 250			72	Llave en bruto Mod. 10080	373	Manilla Mod. 100K
622	Junta PVC vierteaguas doble vidrio Mod. 241	145	Kit cerradura madera + manilla Mod. 340N1	13	Llave en bruto Mod. 150	370	Manilla Mod. 100P
622	Junta PVC vierteaguas simple vidrio Mod. 240			14	Llave en bruto Mod. 2	370	Manilla Mod. 100PB
795	Juntas goma Mod. R13	145	Kit cerradura madera + manilla Mod. 340N2L	79	Llave en bruto Mod. 20080	372	Manilla Mod. 100PEB AT
12	Kit candados llaves iguales Mod. 10			14	Llave en bruto Mod. 350	372	Manilla Mod. 100PEB85
77	Kit Cilindro Mod. 10000E	145	Kit cerradura madera + manilla Mod. CEREN	127	Llave en bruto Mod. 371	371	Manilla Mod. 100PG
120	Kit cerrojo + cilindro Mod. 1			22	Llave en bruto Mod. 507	371	Manilla Mod. 100PW
133	Kit guía cilindro Mod. EUROPERFIL	145	Kit cerradura madera + manilla Mod. TAZUMAL	16	Llave en bruto Mod. 51-50	373	Manilla Mod. 100R
137	Kit cerradura madera + manilla			22	Llave en bruto Mod. 510	373	Manilla Mod. 100SP
		146	Kit corredera Mod. LLAVE	17	Llave en bruto Mod. 60/61	375	Manilla Mod. 101K
		146	Kit corredera Mod. MULETILLA	104	Llave en bruto Mod. 6410	374	Manilla Mod. 101P
		147	Kit cerradura metálica + manilla Mod. 720-N1	64	Llave en bruto Mod. 6420	374	Manilla Mod. 101PB
				93	Llave en bruto Mod. 670/675		
		147	Kit cerradura metálica + manilla Mod. 720-N2	89	Llave en bruto Mod. 9415		
				93	Llave en bruto Mod. 9645		
		147	Kit cerradura metálica + manilla Mod. 720-N3	53	Llave en bruto Mod. 9716		
				54	Llave en bruto Mod. F9716		
		147	Kit cerradura metálica + manilla Mod. 740-N1	76	Llave Mod. 10580		
				78	Llave Mod. 18080		
		147	Kit cerradura metálica + manilla	119	Llave Mod. 2500		

Pág.		Pág.		Pág.		Pág.	
374	Manilla Mod. 101PG	168	Manilla Mod. 7RBX	834	Mezclador-separador Mod. 3132	673	Paletina americana Mod. 4090
375	Manilla Mod. 101R	168	Manilla Mod. 7RGX	834	Mezclador-separador Mod. 3133	672	Paletina canaria Mod. 4080
375	Manilla Mod. 101SP	161	Manilla Mod. 7RX	676	Mini rodillo antigotas Mod. 4410	671	Paletina doble
377	Manilla Mod. 102K	170	Manilla Mod. 8RX	676	Mini rodillo esmaltar Mod. 4430	671	Paletina doble especial
376	Manilla Mod. 102P	183	Manilla Mod. ALBA-PA	677	Mini rodillo Mod. 4460	670	Paletina lacar Mod. 4060
376	Manilla Mod. 102PB	186	Manilla Mod. ALBA-RZ	676	Mini rodillo paredes y techos Mod. 4440	670	Paletina Mod. 4025
376	Manilla Mod. 102PG	183	Manilla Mod. ALBA-PAB	210	Mirilla digital Mod. DW 3.2	670	Paletina nylon Mod. 4024
377	Manilla Mod. 102SP	185	Manilla Mod. ALFA	210	Mirilla digital Mod. DW 4.0	672	Paletina radiador
377	Manilla Mod. 106P	126	Manilla Mod. ALFA+MULET 46	211	Mirilla digital Mod. DWR 4.0	679	Paletina rincонера Mod. 4808
377	Manilla Mod. 106PB	184	Manilla Mod. BETA	214	Mirilla para puerta anti-fuego Mod. 30 UL	672	Paletina triple especial
378	Manilla Mod. 106PG72	184	Manilla Mod. BETA PB85	214	Mirilla para puerta anti-fuego Mod. 50 UL	550	Palomilla de madera Mod. 15
378	Manilla Mod. 106PW72	178	Manilla Mod. BETA-PB	211	Mirilla para puerta Mod. 2	550	Palomilla de madera Mod. 16
194	Manilla Mod. 1500ALPB85	193	Manilla Mod. EPSILON-SP	212	Mirilla para puerta Mod. 3	550	Palomilla de madera Mod. 17
162	Manilla Mod. 19C	188	Manilla Mod. HISA	213	Mirilla para puerta Mod. 4	550	Palomilla de madera Mod. 18
161	Manilla Mod. 19E	187	Manilla Mod. ISHI PB	213	Mirilla para puerta Mod. 5	551	Palomilla de madera Mod. 19
161	Manilla Mod. 19ED	187	Manilla Mod. ISHI PB85	213	Mirilla para puerta Mod. 6	540	Palomilla Mod. 1
161	Manilla Mod. 19EI	187	Manilla Mod. ISHI RX	213	Mirilla para puerta Mod. 7	546	Palomilla Mod. 10
161	Manilla Mod. 19RX	127	Manilla Mod. ISHI+MULET 46	213	Mirilla para puerta Mod. 6	547	Palomilla Mod. 11
162	Manilla Mod. 20C	184	Manilla Mod. LENA-PB	213	Mirilla para puerta Mod. 6	547	Palomilla Mod. 12
162	Manilla Mod. 20P	187	Manilla Mod. MAI PB	213	Mirilla para puerta Mod. 7	547	Palomilla Mod. 13
162	Manilla Mod. 20R	188	Manilla Mod. MAI PB85	775	Molde Mod. HORNO 6 CAVIDADES	548	Palomilla Mod. 14
163	Manilla Mod. 21R	188	Manilla Mod. MAI RX	634	Moldura decorativa Mod. 60	548	Palomilla Mod. 20
163	Manilla Mod. 22R	188	Manilla Mod. MIKA	654	Mosquetón bombero Mod. 30145	549	Palomilla Mod. 2000
163	Manilla Mod. 24R	178	Manilla Mod. OMEGA	654	Mosquetón bombero Mod. 30150	548	Palomilla Mod. 21
179	Manilla Mod. 252	179	Manilla Mod. OMEGA-PB	659	Mosquetón doble Mod. 30185	549	Palomilla Mod. 22
179	Manilla Mod. 252PB	189	Manilla Mod. RUMI	654	Mosquetón Mod. 30155	549	Palomilla Mod. 24
180	Manilla Mod. 252R	193	Manilla Mod. SENDOOA	658	Mosquetón Mod. 30170	550	Palomilla Mod. 25
163	Manilla Mod. 33R	168	Manilla Mod. SUKI	658	Mosquetón Mod. 30175	544	Palomilla Mod. 3
164	Manilla Mod. 35R	168	Manilla Mod. TARA	658	Mosquetón Mod. 30180	542	Palomilla Mod. 4
164	Manilla Mod. 37RX	183	Manilla Mod. YALTA-PA	659	Mosquetón Mod. 30195	543	Palomilla Mod. 4 PLUS
164	Manilla Mod. 38RX	183	Manilla Mod. YALTA-RZ	659	Mosquetón tijera Mod. 30190	545	Palomilla Mod. 5
155	Manilla Mod. 3C	255	Manilla para ventana con llave Mod. 2500	780	Muelle Mod. 1507	543	Palomilla Mod. 6
152	Manilla Mod. 3C AMHYG	382	Manilla para ventana Mod. 115	780	Muelle Mod. 1508	544	Palomilla Mod. 8
155	Manilla Mod. 3CB	254	Manilla para ventana Mod. 120	781	Muelle Mod. 5020	544	Palomilla Mod. 800
156	Manilla Mod. 3CW	382	Manilla para ventana Mod. 121	781	Muelle Mod. 5030	545	Palomilla Mod. 9
157	Manilla Mod. 3LB	382	Manilla para ventana Mod. 122	784	Muelle Mod. 5502	541	Palomilla NIZA Mod. 1
157	Manilla Mod. 3LW	382	Manilla para ventana Mod. 2003	781	Muelle Mod. P14	546	Palomilla ornamental Mod. 2
155	Manilla Mod. 30	254	Manilla para ventana Mod. 2015	181	Muletilla Mod. 1	682	Papel protección Mod. 4720
185	Manilla Mod. 3P	254	Manilla para ventana Mod. 2020	383	Muletilla Mod. 10	657	Pasador de chaveta Mod. 30181
185	Manilla Mod. 3PB72	255	Manilla para ventana Mod. 2025	171	Muletilla Mod. 10RX	409	Pasador de cierre vertical Mod. 2940
156	Manilla Mod. 3PX	255	Manilla para ventana Mod. 3V	383	Muletilla Mod. 11P	409	Pasador de cierre vertical Mod. 2941
156	Manilla Mod. 3PXB	256	Manilla para ventana Mod. 4V	384	Muletilla Mod. 12	657	Pasador eje Mod. 30182
169	Manilla Mod. 3PXB85	256	Manilla para ventana Mod. 50	384	Muletilla Mod. 13	356	Pasador Mod. 1401
167	Manilla Mod. 3RBX	191	Manillón aluminio Mod. 3050	186	Muletilla Mod. 15	357	Pasador Mod. 1403
167	Manilla Mod. 3RGX	380	Manillón con placa Mod. 100	62	Muletilla Mod. 1611	358	Pasador Mod. 200
154	Manilla Mod. 3RX	380	Manillón con placa Mod. 101	166	Muletilla Mod. 2RX	343	Pasador Mod. 254 NIZA
152	Manilla Mod. 3RX AMHYG	380	Manillón con placa Mod. 102	181	Muletilla Mod. 3	343	Pasador Mod. 284 NIZA
158	Manilla Mod. 4C	381	Manillón con placa Mod. 104	166	Muletilla Mod. 3RX	358	Pasador Mod. 300
152	Manilla Mod. 4C AMHYG	381	Manillón con placa Mod. 105	182	Muletilla Mod. 4	359	Pasador Mod. 310
159	Manilla Mod. 4CB	380	Manillón con roseta Mod. 103	153	Muletilla Mod. 4 AMHYG	340	Pasador Mod. 320
159	Manilla Mod. 4CW	381	Manillón con roseta Mod. 103D	126	Muletilla Mod. 46R-KD	340	Pasador Mod. 330
158	Manilla Mod. 4E	381	Manillón con roseta Mod. 104R	278	Muletilla Mod. 5	364	Pasador Mod. 340
158	Manilla Mod. 4ED	172	Manillón Mod. 1	126	Muletilla Mod. 50R-KD	359	Pasador Mod. 3500
158	Manilla Mod. 4EI	180	Manillón Mod. 10	166	Muletilla Mod. 6D	359	Pasador Mod. 3600
160	Manilla Mod. 4LB	172	Manillón Mod. 10PX	186	Muletilla Mod. 6Z	348	Pasador Mod. 368
160	Manilla Mod. 4LW	180	Manillón Mod. 11	182	Muletilla Mod. 9	360	Pasador Mod. 3700
158	Manilla Mod. 40	179	Manillón Mod. 12	171	Muletilla Mod. 9RX	348	Pasador Mod. 375
159	Manilla Mod. 4PX	99	Manillón Mod. 13	153	Muletilla Mod. 9RX AMHYG	360	Pasador Mod. 3800
160	Manilla Mod. 4PXB	100	Manillón Mod. 1900	890	Muñequera con tensor Mod. 18420	345	Pasador Mod. 383
170	Manilla Mod. 4PXB85	100	Manillón Mod. 1910	890	Muñequera de pulgar Mod. 18400	344	Pasador Mod. 384
167	Manilla Mod. 4RBX	100	Manillón Mod. 1950	890	Muñequera sin tensor Mod. 18410	345	Pasador Mod. 385
167	Manilla Mod. 4RGX	172	Manillón Mod. 2	768	Nevera flexible	346	Pasador Mod. 388
154	Manilla Mod. 4RX	175	Manillón Mod. 20	711	Nivel Mod. 247	349	Pasador Mod. 390
152	Manilla Mod. 4RX AMHYG	175	Manillón Mod. 21	712	Nivel Mod. 250	350	Pasador Mod. 391
205	Manilla Mod. 700	175	Manillón Mod. 22	712	Nivel Mod. 251	354	Pasador Mod. 400
205	Manilla Mod. 701	176	Manillón Mod. 23	712	Nivel Mod. 260	355	Pasador Mod. 401
205	Manilla Mod. 702	176	Manillón Mod. 24	712	Nivel Mod. 300	356	Pasador Mod. 402
206	Manilla Mod. 710	176	Manillón Mod. 25	713	Nivel Mod. 302	357	Pasador Mod. 403
206	Manilla Mod. 710R	173	Manillón Mod. 26	528	Nivelador Mod. 20	365	Pasador Mod. 410
206	Manilla Mod. 711	153	Manillón Mod. 3	525	Nivelador Mod. PATAS 3-4	365	Pasador Mod. 411
206	Manilla Mod. 712	191	Manillón Mod. 3 AMHYG	392	Números	366	Pasador Mod. 420
206	Manilla Mod. 712R	173	Manillón Mod. 3040	696	Números acero inoxidable	366	Pasador Mod. 421
206	Manilla Mod. 713	174	Manillón Mod. 4	697	Números latón	342	Pasador Mod. 422
206	Manilla Mod. 713R	174	Manillón Mod. 5	765	Olla	348	Pasador Mod. 425
207	Manilla Mod. 720	174	Manillón Mod. 6	531	Pack patas somier Mod. 14	341	Pasador Mod. 454
207	Manilla Mod. 721	174	Manillón Mod. 7	531	Pack patas somier Mod. 14-15	341	Pasador Mod. 464
207	Manilla Mod. 722	172	Manillón Mod. 8	112	Pack seguridad Mod. 1EPLUS	342	Pasador Mod. 474
208	Manilla Mod. 730	178	Manillón Mod. BETA	112	Pack seguridad Mod. 1PLUS	349	Pasador Mod. 475
208	Manilla Mod. 730R	815	Marco doble Mod. 4570	766	Paellera Mod. CERES	342	Pasador Mod. 476
208	Manilla Mod. 731	814	Marco Mod. 3530	785	Pala Mod. P26	366	Pasador Mod. 484
208	Manilla Mod. 731R	394	Medía bisagra Mod. 9120	785	Pala Mod. P27	351	Pasador Mod. 500
208	Manilla Mod. 732	195	Medio cuadradillo balancín Mod. 60 x 8	786	Pala Mod. P33	352	Pasador Mod. 501
208	Manilla Mod. 732R	834	Mezclador-separador Mod. 3130	787	Pala Mod. P35	367	Pasador Mod. 584
209	Manilla Mod. 735	834	Mezclador-separador Mod. 3131	670	Paletina acrílico Mod. 4030	347	Pasador Mod. 600
209	Manilla Mod. 737						
161	Manilla Mod. 7C						

Pág.		Pág.		Pág.		Pág.	
352	Pasador Mod. 700	317	Pernio Mod. 417	850	Pila Mod. 027A-B1 12V	647	Polea plástico Mod. 212 INOX.
353	Pasador Mod. 720	317	Pernio Mod. 419	848	Pila Mod. LR03-B10 AAA	648	Polea con ojal fija Mod. 650
353	Pasador Mod. 721	308	Pernio Mod. 421	848	Pila Mod. LR03-B4 AAA	648	Polea con ojal giratoria Mod. 630
354	Pasador Mod. 800	312	Pernio Mod. 421 CE	848	Pila Mod. LR03-PK24 AAA	648	Polea doble fija Mod. 651
398	Pasador Mod. 8600	308	Pernio Mod. 422	848	Pila Mod. LR06-B4 AA	648	Polea Mod. 401
346	Pasador Mod. 950	309	Pernio Mod. 423	849	Pila Mod. LR06-B10 AA	648	Polea Mod. 601
347	Pasador Mod. 960	309	Pernio Mod. 424	849	Pila Mod. LR06-PK24 AA	648	Polea Mod. 701
30	Pasador para muletilla Mod. 126	310	Pernio Mod. 425	850	Pila Mod. LR09-B1 9V	649	Polea Mod. 801
110	Pasador seguridad Mod. 81P	310	Pernio Mod. 426	849	Pila Mod. LR14-B2 C	738	Polea de persiana con espiga
110	Pasador seguridad Mod. 82P	310	Pernio Mod. 427	849	Pila Mod. LR20-B2 D	738	Polea de persiana metálica
532	Pata cocina Mod. 9	311	Pernio Mod. 428	851	Pila recargable Mod. LR03-B4 AA	738	Polea de persiana para rodamiento
522	Pata de mesa Mod. 1	311	Pernio Mod. 429	851	Pila recargable Mod. LR06-B4 AAA	196	Pomo fijo Mod. 11AL
524	Pata de mesa Mod. 16	312	Pernio Mod. 429 CE	673	Píncel plano Mod. 4210	196	Pomo giratorio Mod. 11ALGR
524	Pata de mesa Mod. 17	307	Pernio Mod. 440	673	Píncel redondo Mod. 4220	196	Pomo giratorio Mod. 11GP
523	Pata de mesa Mod. 18	308	Pernio Mod. 441	532	Pinza zócalo aluminio Mod. 10	196	Pomo giratorio Mod. 11GPB85
522	Pata de mesa Mod. 2	336	Pernio Mod. 50	532	Pinza zócalo madera Mod. 11	196	Pomo giratorio Mod. 11GR
528	Pata de mesa Mod. 20	312	Pernio Mod. 503	600	Pinzas Mod. 1	197	Pomo puerta de entrada Mod. 10
528	Pata de mesa Mod. 21	313	Pernio Mod. 505	600	Pinzas Mod. 2	197	Pomo puerta de entrada Mod. 11
528	Pata de mesa Mod. 22	313	Pernio Mod. 507	796	Pistola riego Mod. R22	197	Pomo puerta de entrada Mod. 12
530	Pata de mesa Mod. 2400	316	Pernio Mod. 516	796	Pistola riego Mod. R23	197	Pomo puerta de entrada Mod. 20
530	Pata de mesa Mod. 2405	319	Pernio Mod. 600	796	Pistola riego Mod. R24	198	Pomo puerta de entrada Mod. 13
530	Pata de mesa Mod. 2410	319	Pernio Mod. 601	796	Pistola riego Mod. R25	198	Pomo puerta de entrada Mod. 14
525	Pata de mesa Mod. 3	334	Pernio Mod. 7	797	Pistola riego Mod. R26	198	Pomo puerta de entrada Mod. 15
526	Pata de mesa Mod. 4	400	Pernio Mod. 8040	661	Placa amarre anilla Mod. 30167	198	Pomo puerta de entrada Mod. 51
522	Pata de mesa Mod. 6	329	Pernio muelle Mod. 100	661	Placa amarre oval Mod. 30166	199	Pomo puerta de entrada Mod. 53
522	Pata de mesa Mod. 7	330	Pernio muelle Mod. 200	216	Placa cierrapuertas Mod. 6000	199	Pomo puerta de entrada Mod. 55
527	Pata para mueble Mod. 13	330	Pernio muelle Mod. 200 BI	660	Placa con anilla móvil Mod. 507	199	Pomo puerta de entrada Mod. 56
529	Pata para mueble Mod. 30	403	Pernio muro roscado Mod. 4700	661	Placa con gancho cerrado Mod. 511	201	Pomo Mod. 600
529	Pata para mueble Mod. 31	314	Pernio perfil laminado Mod. 405	660	Placa con gancho fijo Mod. 510	201	Pomo Mod. 601
529	Pata para mueble Mod. 32	315	Pernio perfil laminado Mod. 407	660	Placa con gancho móvil Mod. 509	201	Pomo Mod. 602
529	Pata para mueble Mod. 33	317	Pernio perfil laminado Mod. 418	418	Placa continua Mod. 3075	201	Pomo Mod. 603
527	Pata para mueble Mod. 5	403	Pernio placa gótico Mod. 4800	418	Placa continua Mod. 3076	201	Pomo Mod. 605
527	Pata para mueble Mod. 8	403	Pernio placa simple Mod. 4900	418	Placa continua Mod. 3077	201	Pomo Mod. 606
531	Pata somier Mod. 14	412	Pernio regulable con ménsula Mod. 2973	428	Placa de reparación Mod. BC01	201	Pomo Mod. 607
531	Pata somier Mod. 15	412	Pernio regulable con ménsula Mod. 2974	428	Placa de reparación Mod. BC02	202	Pomo Mod. 610
535	Patín deslizador Mod. 77	412	Pernio regulable con ménsula Mod. 2974	411	Placa enganche sobrepuesta Mod. 2950	202	Pomo Mod. 611
535	Patín deslizador Mod. 78	412	Pernio regulable con ménsula Mod. 2975	418	Placa horizontal Mod. 3050	202	Pomo Mod. 612
221	Pedal puerta Mod. 1	412	Pernio regulable con ménsula Mod. 2975	418	Placa horizontal Mod. 3051	202	Pomo Mod. 613
221	Pedal puerta Mod. 2	412	Pernio regulable con ménsula Mod. 2976	418	Placa horizontal Mod. 3052	202	Pomo Mod. 615
772	Pelapatatas Mod. 1	412	Pernio regulable Mod. 2990	554	Placa Mod. 1	202	Pomo Mod. 616
607	Perfil en T aluminio	412	Pernio regulable Mod. 2991	176	Placa Mod. 10	202	Pomo Mod. 617
615	Perfil en T hierro L.C	400	Pernio regulable Mod. 8060	177	Placa Mod. 11	203	Pomo Mod. 600G
616	Perfil en U acero inox 18/8	398	Pernio simple Mod. 8000	177	Placa Mod. 12	203	Pomo Mod. 601G
607	Perfil en U aluminio	399	Pernio simple Mod. 8020	554	Placa Mod. 2	203	Pomo Mod. 602G
611	Perfil en U hierro L.F.	404	Pernio T gótico Mod. 5000	555	Placa Mod. 500	203	Pomo Mod. 603G
620	Perfil en U PVC	404	Pernio T simple Mod. 5100	555	Placa Mod. 501	203	Pomo Mod. 621
628	Perfil escocia PVC Mod. 081V	333	Pernio torneado Mod. 3	555	Placa Mod. 502	203	Pomo Mod. 622
628	Perfil escocia PVC Mod. 081VAD	334	Pernio torneado Mod. 5	556	Placa Mod. 503	203	Pomo Mod. 623
630	Perfil guardacantos acero Mod. 2199	338	Perno de regulación Mod. MC713130H002	556	Placa Mod. 504	203	Pomo Mod. 631
630	Perfil guardacantos acero Mod. 2200	338	Perno de regulación Mod. MC713140H002	557	Placa Mod. 505	203	Pomo Mod. 632
626	Perfil remate acero inox 18/8 Mod. 257	338	Perno de regulación Mod. MC713160H002	557	Placa Mod. 506	203	Pomo Mod. 633
625	Perfil remate aluminio Mod. 254	784	Pértiga Mod. P25	418	Placa vertical Mod. 3060	204	Pomo Mod. 610G
624	Perfil remate PVC Mod. 253	31	Pestillo Mod. 2000	694	Placas señalización adhesivas	204	Pomo Mod. 611G
403	Pernio a muro espiga Mod. 4600	32	Pestillo Mod. 2001	790	Plafón Mod. 1	204	Pomo Mod. 612G
332	Pernio de soldar Mod. 1	32	Pestillo Mod. 2100	790	Plafón Mod. 2	204	Pomo Mod. 613G
332	Pernio de soldar Mod. 2	33	Pestillo Mod. 3000U	790	Plafón Mod. 3	378	Manilla + pomo fijo Mod. 106PB
333	Pernio de soldar Mod. 4	33	Pestillo Mod. 3100U	791	Plafón Mod. 4	379	Pomo Mod. 16
413	Pernio directo a pared Mod. 2995	34	Pestillo Mod. 4000	791	Plafón Mod. 5	379	Pomo Mod. 17
300	Pernio escuadra Mod. 1	34	Pestillo Mod. 4001	682	Plástico protección Mod. 4740	379	Pomo Mod. 18
301	Pernio escuadra Mod. 2	35	Pestillo Mod. 4100	617	Pletina acero inox 18/8	379	Pomo Mod. 19
412	Pernio fijo con placa Mod. 2980	35	Pestillo Mod. 4500	608	Pletina aluminio	460	Pomo bola Mod. 60
412	Pernio fijo con placa Mod. 2981	36	Pestillo Mod. 5000	615	Pletina hierro L.C.	460	Pomo Japón Mod. 61
412	Pernio fijo con placa Mod. 2982	36	Pestillo Mod. 5100	805	Pluviómetro Mod. R45	460	Pomo octogonal Mod. 62
412	Pernio fijo con placa Mod. 2983	37	Pestillo Mod. 5400	642	Polea metálica Mod. 12	461	Pomo Mod. 63
412	Pernio fijo con placa Mod. 2984	26	Picaporte Mod. 1	642	Polea metálica Mod. 3	461	Pomo Mod. 64
399	Pernio gótico Mod. 8010	29	Picaporte Mod. 12	642	Polea plástico Mod. 1	470	Pomo latón Mod. 310
399	Pernio gótico Mod. 8030	28	Picaporte Mod. 12R	642	Polea plástico Mod. 11	470	Pomo latón Mod. 320
335	Pernio Mod. 20	204	Picaporte Mod. 16	643	Polea plástico Mod. 103	470	Pomo latón Mod. 330
335	Pernio Mod. 2150	204	Picaporte Mod. 17	643	Polea metálica Mod. 113	470	Pomo latón Mod. 340
325	Pernio Mod. 395	204	Picaporte Mod. 18	643	Polea metálica Mod. 101	471	Pomo latón Mod. 350
325	Pernio Mod. 396	204	Picaporte Mod. 19	643	Polea plástico Mod. 111	471	Pomo latón Mod. 360
301	Pernio Mod. 403	26	Picaporte Mod. 2	644	Polea metálica Mod. 303	471	Pomo latón Mod. 370
302	Pernio Mod. 405	26	Picaporte Mod. 6	644	Polea metálica Mod. 4	471	Pomo latón Mod. 410
303	Pernio Mod. 405C	27	Picaporte Mod. 7	644	Polea plástico Mod. 2	471	Pomo latón Mod. 420
303	Pernio Mod. 406	31	Picaporte Mod. 751	644	Polea plástico Mod. 301	472	Pomo latón Mod. 440
304	Pernio Mod. 407	27	Picaporte Mod. 8	645	Polea metálica Mod. 6	472	Pomo latón Mod. 450
304	Pernio Mod. 408	28	Picaporte Mod. 9	645	Polea metálica Mod. 8	472	Pomo latón Mod. 510
305	Pernio Mod. 408C	850	Pila botón Mod. CR2016-B5	645	Polea metálica Mod. 5	472	Pomo latón Mod. 530
305	Pernio Mod. 408E	851	Pila botón Mod. CR2025-B5	645	Polea plástico Mod. 5	472	Pomo latón Mod. 540
306	Pernio Mod. 409	851	Pila botón Mod. CR2032-B5	645	Polea plástico Mod. 7	474	Pomo Mod. 310
306	Pernio Mod. 409C	850	Pila Mod. 023A-B1 12V	646	Polea metálica Mod. 20 INOX.	474	Pomo Mod. 320
316	Pernio Mod. 415	851	Pila botón Mod. CR2032-B5	646	Polea metálica Mod. 21 INOX.	474	Pomo Mod. 700
316	Pernio Mod. 416	851	Pila botón Mod. CR2032-B5	646	Polea metálica Mod. 22 INOX.	474	Pomo Mod. 710
		850	Pila Mod. 023A-B1 12V	646	Polea metálica Mod. 23 INOX.	474	Pomo Mod. 720
				647	Polea plástico Mod. 201 INOX.	475	Pomo Mod. 730
				647	Polea plástico Mod. 211 INOX.	475	Pomo Mod. 740

Pág.	Pág.	Pág.	Pág.
475 Pomo Mod. 750	775 Rallador grueso	264 Rodamiento ventana Mod. COR11	500 Rueda con pletina Mod. 2500
475 Pomo Mod. 760	775 Rascavidrios Mod. 51	264 Rodamiento ventana Mod. COR12	501 Rueda con agujero Mod. 2501
475 Pomo Mod. 780	787 Rastrillo Mod. P36	265 Rodamiento ventana Mod. COR13	501 Rueda con pletina Mod. 2502
476 Pomo Mod. 790	810 Recambio bomba Mod. 1000	265 Rodamiento ventana Mod. COR14	501 Rueda con pletina y freno Mod. 2503
478 Pomo inox. Mod. 1	812 Recambio bomba Mod. 1100	265 Rodamiento ventana Mod. COR15	502 Rueda con agujero Mod. 2504
478 Pomo inox. Mod. 2	811 Recambio boquilla herbicida Mod. 844	266 Rodamiento ventana Mod. COR17	502 Rueda con agujero y freno Mod. 2505
478 Pomo inox. Mod. 3	676 Recambio mini rodillo antigotas Mod. 4415	266 Rodamiento ventana Mod. COR18	502 Rueda con pletina Mod. 2510
479 Pomo inox. Mod. 4	676 Recambio mini rodillo esmaltar Mod. 4435	266 Rodamiento ventana Mod. COR19	503 Rueda con agujero Mod. 2507
479 Pomo inox. Mod. 5	677 Recambio mini rodillo espuma Mod. 4465	267 Rodamiento ventana Mod. COR20	503 Rueda con pletina fija Mod. 2511
479 Pomo inox. Mod. 7	676 Recambio mini rodillo espuma Mod. 4465	267 Rodamiento ventana Mod. COR21	503 Rueda con pletina Mod. 2506
871 Portabrocas automático Mod. 24110	676 Recambio mini rodillo paredes y techos Mod. 4445	267 Rodamiento ventana Mod. COR22	504 Rueda con pletina fija Mod. 2513
870 Portabrocas manual Mod. 24100	810 Recambio pulverizador Mod. 840	267 Rodamiento ventana Mod. COR24	504 Rueda con pletina Mod. 2512
23 Portacandados Mod. 1	810 Recambio pulverizador Mod. 841	268 Rodamiento ventana Mod. COR25	504 Rueda doble con pletina Mod. 2514
838 Portalámparas Mod. 3900	811 Recambio pulverizador Mod. 842	268 Rodamiento ventana Mod. COR26	505 Rueda doble con agujero Mod. 2515
838 Portalámparas Mod. 3901	810 Recambio pulverizador Mod. 843	268 Rodamiento ventana Mod. COR27	505 Rueda doble con agujero y freno Mod. 2515
839 Portalámparas Mod. 3902	674 Recambio rodillo antigotas Mod. 4315	269 Rodamiento mampara Mod. MMP01	505 Rueda doble con pletina y freno Mod. 2514
839 Portalámparas Mod. 3904	675 Recambio rodillo espuma Mod. 4375	269 Rodamiento mampara Mod. MMP02	506 Rueda bola con eje roscado Mod. 2518
839 Portalámparas Mod. 3920	674 Recambio rodillo fachadas Mod. 4355	269 Rodamiento mampara Mod. COR29	506 Rueda bola con espiga y anillo Mod. 2519
839 Portalámparas Mod. 3921	675 Recambio rodillo fachadas rugosas Mod. 4365	270 Rodamiento mampara Mod. MMP03	506 Rueda bola con espiga y casquillo Mod. 2519
840 Portalámparas Mod. 3922	674 Recambio rodillo paredes y techos Mod. 4345	270 Rodamiento mampara Mod. MMP04	506 Rueda bola con pletina Mod. 2517
840 Portalámparas Mod. 3930	210 Recambio visor mirilla Mod. DW 3.2	270 Rodamiento mampara Mod. MMP05	507 Rueda con pletina Mod. 2570
840 Portalámparas Mod. 3932	210 Recambio visor mirilla Mod. DW 4.0	271 Rodamiento mampara Mod. MMP06	507 Rueda con pletina Mod. 2571
840 Portalámparas Mod. 3933	211 Recambio visor mirilla Mod. DW R 4.0	271 Rodamiento mampara Mod. MMP07	507 Rueda con pletina y freno Mod. 2570
841 Portalámparas Mod. 3934	579 Recoge cortinas Mod. 530	271 Rodamiento mampara Mod. MMP08	507 Rueda con pletina y freno Mod. 2571
841 Portalámparas Mod. 3935	689 Recogecartas Mod. 5	271 Rodamiento mampara Mod. MMP09	508 Rueda con agujero Mod. 2524
686 Porta-llaves Mod. 2171	689 Recogecartas Mod. 6	272 Rodamiento mampara Mod. MMP10	508 Rueda con pletina Mod. 2522
686 Porta-llaves Mod. 2173	737 Recogedor de obra persiana	272 Rodamiento mampara Mod. MMP11	508 Rueda con pletina y freno Mod. 2523
769 Portarrollos Mod. 1501	737 Recogedor persiana abatible	272 Rodamiento mampara Mod. MMP12	509 Rueda con agujero y freno Mod. 2525
599 Portavisillos Mod. 1	737 Recogedor persiana compacto	272 Rodamiento mampara Mod. MMP13	509 Rueda con pletina fija Mod. 2526
599 Portavisillos Mod. 2	635 Redondo estriado Mod. 81	273 Rodamiento mampara Mod. MMP14	509 Rueda con pletina Mod. 2530
599 Portavisillos Mod. 3	635 Redondo Mod. 80	273 Rodamiento mampara Mod. PMC01	510 Rueda con agujero Mod. 2531
599 Portavisillos Mod. 4	842 Regleta de conexión Mod. 3430	273 Rodamiento mampara Mod. PMC02	510 Rueda con agujero y freno Mod. 2531
846 Programador Mod. 3970	249 Rejilla ventilación autoblocante Mod. 10	273 Rodamiento mampara Mod. PMC03	510 Rueda con pletina y freno Mod. 2530
805 Programador riego Mod. R42	248 Rejilla ventilación autoblocante Mod. 7	274 Rodamiento mampara Mod. PMC04	511 Rueda con pletina fija Mod. 2532
831 Prolongador Mod. 3980	248 Rejilla ventilación autoblocante Mod. 8	274 Rodamiento mosquitera Mod. MSQ01	511 Rueda con pletina Mod. 2535
832 Prolongador Mod. 3981	249 Rejilla ventilación autoblocante Mod. 9	640 Rodapié de MDF y chapa natural	511 Rueda con pletina y freno Mod. 2535
832 Prolongador Mod. 3982	247 Rejilla ventilación con mosquitera Mod. 3	640 Rodapié de MDF y melamina	512 Rueda con agujero Mod. 2536
852 Prolongador Mod. NF 3981	248 Rejilla ventilación con mosquitera Mod. 3	889 Rodillera Mod. 18100	512 Rueda con agujero y freno Mod. 2536
39 Prolongador multipunto Mod. 1	248 Rejilla ventilación con mosquitera Mod. 6	890 Rodillera universal Mod. 18701	513 Rueda con agujero y freno Mod. 2537
597 Prolongador rosetón Mod. 520	249 Rejilla ventilación Mod. 11	674 Rodillo antigotas Mod. 4310	513 Rueda con pletina Mod. 2540
837 Prolongador telefonía Mod. 3021	246 Rejilla ventilación Mod. 3	675 Rodillo espuma Mod. 4370	514 Rueda con agujero Mod. 2541
837 Prolongador telefonía Mod. 3022	247 Rejilla ventilación Mod. 4	675 Rodillo espuma Mod. 4380	514 Rueda con agujero y freno Mod. 2541
838 Prolongador telefonía Mod. 3023	802 Reparador manguera Mod. R11	674 Rodillo fachadas Mod. 4350	514 Rueda con pletina y freno Mod. 2540
838 Prolongador telefonía Mod. 3024	800 Reparador manguera Mod. R11 PLUS	675 Rodillo fachadas rugosas Mod. 4360	515 Rueda con agujero Mod. 2561
836 Prolongador TV Mod. 3140	885 Repuesto cristal policarbonato Mod. 13551	674 Rodillo paredes y techos Mod. 4340	515 Rueda con pletina fija Mod. 2542
757 Protector adhesivo Mod. 412	885 Repuesto filtro cristal verde Mod. 13550	597 Rosetón Mod. 540	515 Rueda con pletina Mod. 2560
757 Protector adhesivo Mod. 413	393 Retenedor contraventana Mod. 1	494 Rueda fija mueble Mod. 1300	515 Rueda con pletina y freno Mod. 2560
758 Llave bruto Mod. 7	393 Retenedor contraventana Mod. 2	494 Rueda fija mueble Mod. 1301	516 Rueda con agujero y freno Mod. 2561
758 Protector de cantos Mod. CS501	393 Retenedor contraventana Mod. 3	494 Rueda fija cajones Mod. 1307	516 Rueda con pletina fija Mod. 2562
758 Protector de cantos Mod. CS502	393 Retenedor contraventana Mod. 6	495 Rueda fija lateral Mod. 1305	516 Rueda con pletina Mod. 2550
758 Protector de cantos Mod. CS503	234 Retenedor cuña Mod. 170	495 Rueda fija lateral Mod. 1306	517 Rueda con agujero Mod. 2551
759 Protector de cantos y 4 esquineros Mod. CS504	220 Retenedor de pie Mod. 10	496 Rueda con pletina Mod. 1308	517 Rueda con agujero y freno Mod. 2551
533 Protector de patas Mod. 60	220 Retenedor de pie Mod. 11	496 Rueda con pletina Mod. 1309	517 Rueda con pletina fija Mod. 2552
533 Protector de patas Mod. 65	220 Retenedor de pie Mod. 11	496 Rueda con pletina Mod. 1310	517 Rueda con pletina Mod. 2553
533 Protector de patas Mod. 70	416 Retenedor Mod. 3100	496 Rueda con pletina y freno Mod. 1309	518 Rueda con agujero Mod. 2554
534 Protector de patas Mod. 75	416 Retenedor Mod. 3101	496 Rueda con pletina y freno Mod. 1310	518 Rueda con agujero y freno Mod. 2554
534 Protector de patas Mod. 80	416 Retenedor Mod. 3102	496 Rueda con pletina y freno Mod. 1309	518 Rueda con pletina fija Mod. 2555
751 Protector garaje Mod. 88	634 Rinconera Mod. 50	499 Rueda con espiga roscada Mod. 1507	518 Rueda con pletina y freno Mod. 2553
751 Protector garaje Mod. 88 FLEX	262 Rodamiento ventana Mod. COR01	499 Rueda con espiga roscada y freno Mod. 1507	519 Rueda con pletina fija Mod. 2701
761 Protector giratorio de enchufe Mod. CS513	262 Rodamiento ventana Mod. COR02	499 Rueda con pletina Mod. 1506	
817 Pulsador con led estanco IP54 Mod. 3641	262 Rodamiento ventana Mod. COR03	499 Rueda con pletina y freno Mod. 1506	
814 Pulsador de empotrar Mod. 4520	262 Rodamiento ventana Mod. COR04	500 Rueda con espiga lisa Mod. 1508	
821 Pulsador de sobreponer luz Mod. 3855	263 Rodamiento ventana Mod. COR05	500 Rueda con espiga y anilla Mod. 1509	
819 Pulsador de sobreponer luz Mod. 388	263 Rodamiento ventana Mod. COR06	500 Rueda con espiga y freno Mod. 1508	
819 Pulsador de sobreponer luz Mod. 382	263 Rodamiento ventana Mod. COR07		
819 Pulsador de sobreponer timbre Mod. 389	263 Rodamiento ventana Mod. COR08		
817 Pulsador estanco IP54 Mod. 3640	264 Rodamiento ventana Mod. COR09		
811 Pulverizador Mod. 1000	264 Rodamiento ventana Mod. COR10		
810 Pulverizador Mod. 1500			
810 Pulverizador Mod. 2000			
810 Pulverizador Mod. 2500			
811 Pulverizador Mod. 3000			
776 Pulverizador químicos Mod. 2080			
776 Pulverizador químicos Mod. 2081			
776 Pulverizador químicos Mod. 2082			
729 Punta cabeza ancha			
729 Punta cabeza cónica			
728 Punta cabeza plana			
775 Rallador con depósito			

519 Rueda con pletina Mod. 2700	740 Soporte de rodillos	164	418 Suplemento Mod. 3046
519 Rueda con pletina Mod. 2710	744 Soporte de rótula Mod. 9913	412 Soporte para pernio regulable Mod. 2914	415 Suplemento para bisagras Mod. 3040
519 Rueda con pletina y freno Mod. 2700	491 Soporte doble techo Mod. 35	358 Soporte embutir Mod. 100	420 Suplemento para bloqueo españoleta Mod. 3202
520 Rueda con pletina fija Mod. 2711	752 Soporte espejo convexo Mod. AMIG 2	400 Soporte para pernio regulable Mod. 8080	420 Suplemento para bloqueo españoleta Mod. 3203
520 Rueda impinchable Mod. 2590	491 Soporte extensible Mod. 33	564 Soporte pasamanos Mod. 25	420 Suplemento para bloqueo españoleta Mod. 3204
520 Rueda neumática Mod. 2580	580 Soporte frente doble Mod. 220	564 Soporte pasamanos Mod. 21	420 Suplemento para bloqueo españoleta Mod. 3205
521 Rueda andamio hembra Mod. 2576	581 Soporte frente doble Mod. 230	564 Soporte pasamanos Mod. 22	420 Suplemento para bloqueo Mod. 3206
521 Rueda andamio macho Mod. 2575	590 Soporte frente doble Mod. 640	564 Soporte pasamanos Mod. 23	420 Suplemento para bloqueo Mod. 3207
521 Rueda impinchable carretilla obra Mod. 2610	491 Soporte frente extensible doble Mod. 34	564 Soporte pasamanos Mod. 24	420 Suplemento para bloqueo Mod. 3208
521 Rueda neumática carretilla obra Mod. 2600	581 Soporte frente extensible Mod. 240	564 Soporte pasamanos Mod. 26	420 Suplemento para bloqueo Mod. 3209
773 Sacacorchos Mod. 1	581 Soporte frente extensible Mod. 250	523 Soporte patas Mod. 1 - 2 - 6 - 7	420 Suplemento para pasador cierre vertical Mod. 3210
773 Sacacorchos Mod. 12	590 Soporte frente extensible Mod. 635	523 Soporte patas Mod. 180	420 Suplemento para pasador cierre vertical Mod. 3211
773 Sacacorchos Mod. 13	579 Soporte frente Mod. 200	529 Soporte patas Mod. 181	417 Suplemento para tope con muelle Mod. 3044
774 Sacacorchos Mod. 14	580 Soporte frente Mod. 210	530 Soporte patas Mod. 2410S	29 Suplemento picaporte Mod. 6
765 Sartén Mod. IRENE	490 Soporte frente Mod. 30	37 Soporte pestillo Mod. 2000/5000	29 Suplemento picaporte Mod. 8 - 7
765 Sartén Mod. MARA	589 Soporte frente Mod. 630	37 Soporte pestillo Mod. 2100/5100	767 Tabla de corte
693 Señal evacuación luminiscente Mod. 10040	590 Soporte frente Mod. 631	204 Soporte picaporte Mod. 17-18	748 Taburete Mod. 480
694 Señal incendios luminiscente Mod. 10050	591 Soporte frente Mod. 830	26 Soporte picaporte Mod. 6	748 Taburete Mod. 481
692 Señal informativa adhesiva Mod. 10080	591 Soporte frente Mod. 831	27 Soporte picaporte Mod. 8	748 Taburete Mod. 483
692 Señal informativa ignífuga Mod. 10010	591 Soporte frente Mod. 840	278 Soporte pie Mod. 110	714 Taco
692 Señal informativa Mod. 10010	579 Soporte frente para esquina Mod. 201	740 Soporte pincho	716 Taco autoexpandible espiga
691 Señal obligación adhesiva Mod. 10010	580 Soporte frente para esquina Mod. 211	445 Soporte plástico para baldas Mod. 161	716 Taco autoexpandible gancho
691 Señal obligación ignífuga Mod. 10010	565 Soporte giratorio Mod. 300	445 Soporte plástico para baldas Mod. 163	715 Taco autoporforante
691 Señal obligación Mod. 10010	566 Soporte giratorio Mod. 350	446 Soporte plástico para baldas Mod. 165	716 Taco basculante espiga
692 Señal obras Mod. 10011	451 Soporte golpe Mod. 11/12	560 Soporte regulable Mod. 350	716 Taco basculante gancho
693 Señal peligro Mod. 10030	452 Soporte golpe Mod. 16	561 Soporte regulable Mod. 351	715 Taco con alcayata curva
693 Señal prohibición Mod. 10020	582 Soporte lateral Mod. 260	568 Soporte regulable Mod. 7	714 Taco con alcayata recta
694 Señal reflectante Mod. 10099	582 Soporte lateral Mod. 270	744 Soporte regulable Mod. 9914	714 Taco con collarín
783 Serrucho Mod. P20	491 Soporte lateral Mod. 32	740 Soporte rodamiento	715 Taco con hembra abierta
783 Serrucho Mod. P21	590 Soporte lateral Mod. 650	566 Soporte rodante extensible Mod. 2600	715 Taco con hembra cerrada
783 Serrucho Mod. P22	591 Soporte lateral Mod. 850	568 Soporte rodante extensible Mod. 2700	513 Taco expansivo cuadrado Mod. 2
784 Serrucho Mod. P23	808 Soporte manguera Mod. R43	567 Soporte rodante Mod. 2610	679 Taco lija Mod. 4730
870 Set coronas intercambiables Mod. 23160	809 Soporte manguera Mod. R44	567 Soporte rodante Mod. 2615	715 Taco pladur de plástico
767 Set de 3 boles de acero inoxidable	568 Soporte microondas Mod. 500	567 Soporte rodante Mod. 2620	215 Tapa mirilla Mod. 2
173 Set manillón + manilla Mod. 10PX + 4PXB85	280 Soporte Mod. 114	597 Soporte rosetón Mod. 550	766 Tapa multiuso
784 Sierra Mod. 5501	600 Soporte Mod. 15	573 Soporte separador Mod. 55	245 Tapajuntas adhesivo Mod. 12
445 Soporte acero para baldas Mod. 160	445 #N/D	582 Soporte techo Mod. 290	245 Tapajuntas adhesivo Mod. 13
445 Soporte acero para baldas Mod. 162	446 Soporte Mod. 165	491 Soporte techo Mod. 31	243 Tapajuntas adhesivo Mod. 3
566 Soporte altavoz Mod. 450	278 Soporte Mod. 201	591 Soporte techo Mod. 660	244 Tapajuntas adhesivo Mod. 4
359 Soporte alto Mod. 310	416 Soporte Mod. 2917	592 Soporte techo Mod. 860	242 Tapajuntas Mod. 1
426 Soporte alto Mod. 4000 - 4200	416 Soporte Mod. 2918	583 Soporte techo para esquina Mod. 281	244 Tapajuntas Mod. 10
426 Soporte alto Mod. 4500 - 4700	569 Soporte Mod. 3001	583 Soporte techo para esquina Mod. 291	245 Tapajuntas Mod. 11
570 Soporte baldas Mod. 31	569 Soporte Mod. 3002	739 Soporte tirante de persiana	243 Tapajuntas Mod. 2
570 Soporte baldas Mod. 311	569 Soporte Mod. 3003	485 Soporte tubo armario Mod. 1	244 Tapajuntas Mod. 5
570 Soporte baldas Mod. 32	569 Soporte Mod. 3004	488 Soporte tubo armario Mod. 11	638 Tapeta MDF y chapa natural
570 Soporte baldas Mod. 33	569 Soporte Mod. 3005	488 Soporte tubo armario Mod. 12	638 Tapeta MDF y papel melamínico
570 Soporte baldas Mod. 34	413 Soporte Mod. 3030	489 Soporte tubo armario Mod. 13	637 Tapeta Mod. 70
571 Soporte baldas Mod. 35	413 Soporte Mod. 3031	489 Soporte tubo armario Mod. 14	447 Tapón adhesivo Mod. 614
571 Soporte baldas Mod. 36	414 Soporte Mod. 3032	490 Soporte tubo armario Mod. 15	882 Tapón desechable SNR: 37 dB Mod. 12301
572 Soporte baldas Mod. 40	414 Soporte Mod. 3033	485 Soporte tubo armario Mod. 2	454 Tapón pasacables Mod. 140
572 Soporte baldas Mod. 41	561 Soporte Mod. 352	486 Soporte tubo armario Mod. 3	882 Tapones con banda SNR:19 dB Mod. 12320
572 Soporte baldas Mod. 42	561 Soporte Mod. 353	486 Soporte tubo armario Mod. 4	745 Teléfono ducha Mod. LAGA
572 Soporte baldas Mod. 43	562 Soporte Mod. 354	486 Soporte tubo armario Mod. 5	745 Teléfono ducha Mod. LAIDA
571 Soporte baldas Mod. 44	562 Soporte Mod. 355	486 Soporte tubo armario Mod. 6	745 Teléfono ducha Mod. LEA
573 Soporte baldas Mod. 51	563 Soporte Mod. 356	486 Soporte tubo armario Mod. 7	747 Tendedero extensible kit Mod. 1
492 Soporte baño Mod. 36	563 Soporte Mod. 357	487 Soporte tubo armario Mod. 7	747 Tendedero extensible kit Mod. NIZA
426 Soporte bisagra cazoleta Mod. 4000	563 Soporte Mod. 358	487 Soporte tubo armario Mod. 8	747 Tendedero lateral Mod. 3
566 Soporte bombona Mod. 2605	563 Soporte Mod. 359	94 Soporte tubular Mod. 670/675	650 Tensor anilla-anilla Mod. 30125
239 Soporte burllete Mod. 3	448 Soporte Mod. 385	565 Soporte TV Mod. 215	649 Tensor anilla-gancho Mod. 30115
111 Soporte cerrojo alta seguridad Mod. 1PLUS	49 Soporte Mod. 410 + 102	565 Soporte TV Mod. 216	492 Tensor gancho-gancho Mod. 30120
436 Soporte colgador Mod. 13	209 Soporte Mod. 600-612	565 Soporte TV Mod. 217	629 Terminal bellota Mod. 40
410 Soporte de cierre Mod. 2907	576 Soporte Mod. 8000	565 Soporte TV Mod. 218	583 Terminal Mod. 300
410 Soporte de cierre Mod. 2908	576 Soporte Mod. 8100	884 Soporte visor Mod. 13400	584 Terminal Mod. 310
410 Soporte de cierre Mod. 2909	574 Soporte Mod. 8500	651 Sujetacables doble Mod. 30110	584 Terminal Mod. 320
410 Soporte de cierre Mod. 2910	575 Soporte Mod. 8600	651 Sujetacables simple Mod. 30105	584 Terminal Mod. 330
410 Soporte de cierre Mod. 2911	275 Soporte Mod. D	620 Sujetapapeles PVC	592 Terminal Mod. 680
410 Soporte de cierre Mod. 2912	753 Soporte multiuso Mod. 774	118 Suplemento cuerpo Mod. C15	
410 Soporte de cierre Mod. 2913	754 Soporte multiuso Mod. 775	118 Suplemento cuerpo Mod. CPLUS-105	
278 Soporte de fijación Mod. 111	754 Soporte multiuso Mod. 777	118 Suplemento cuerpo Mod. CPLUS-90	
278 Soporte de fijación Mod. 112	754 Soporte multiuso Mod. 778	417 Suplemento inclinado Mod. 3043	
278 Soporte de fijación Mod. 113	442 Soporte oculto fijación estantes Mod. 40	118 Suplemento marco Mod. C15	
	443 Soporte oculto fijación estantes Mod. 41	118 Suplemento marco Mod. CPLUS-90	
	551 Soporte oculto Mod. 20	417 Suplemento Mod. 3041	
	444 Soporte para baldas de cristal Mod.	417 Suplemento Mod. 3042	
		418 Suplemento Mod. 3045	

592	Terminal Mod. 681	461	Tirador Mod. 72	733	Tornillo ensamblaje + llave allen
592	Terminal Mod. 682	462	Tirador Mod. 73	447	Tornillo ensamble Mod. 1
593	Terminal Mod. 683	462	Tirador Mod. 74	447	Tornillo ensamble Mod. 2
593	Terminal Mod. 684	462	Tirador Mod. 75	448	Tornillo ensamble Mod. 3
593	Terminal Mod. 685	463	Tirador Mod. 77	448	Tornillo ensamble Mod. 4
593	Terminal Mod. 686	463	Tirador Mod. 78	732	Tornillo hexagonal + tuerca + arandela
594	Terminal Mod. 687	275	Tirador Mod. E	454	Tornillo Mod. EURO
594	Terminal Mod. 882	466	Tirador para baúl Mod. 900	523	Tornillo Mod. PATAS 1-2
594	Terminal Mod. 883	465	Tirador tarjeta Mod. 295	195	Tornillo pasante antirrobo Mod. MAN
594	Terminal Mod. 884	724	Tirafondo cabeza alomada	726	Tornillo rosca chapa cabeza alomada
595	Terminal Mod. 885	725	Tirafondo cabeza plana + taco	727	Tornillo rosca chapa cabeza plana
492	Terminal piña Mod. 41	725	Tirafondo cabeza plana Phillips	733	Tornillo tirador
766	Termo Mod. KOBE	722	Tirafondo cabeza plana Pozidrive	733	Tornillo tirador precortado
788	Termómetro Mod. P41	451	Tirafondo golpete Mod. 11/12	482	Tubo armario Mod. 1
788	Termómetro Mod. P42	404	Tirafondo inviolable Mod. 7000	482	Tubo armario Mod. 2
788	Termómetro Mod. P43	411	Tirafondo Mod. 4 x 30	483	Tubo armario Mod. 5
847	Tester digital Mod. 3461	279	Tirafondo Mod. CABEZA PLANA	483	Tubo armario Mod. 6
783	Tijera cortacésped Mod. P19	576	Tirafondos - Tacos Mod. 5500	484	Tubo armario Mod. 7
784	Tijera cortarramas Mod. P24	892	Tirantes elásticos Mod. 18990	481	Tubo armario ovalado estriado Mod. 1
779	Tijera cortasetos Mod. P05	889	Tobilleras Mod. 18300	485	Tubo armario ovalado Mod. 10
779	Tijera cortasetos Mod. P06	820	Toma telefónica de sobreponer Mod. 3861	484	Tubo armario ovalado Mod. 8
780	Tijera cortasetos Mod. P07	820	Toma TV de sobreponer Mod. 386	484	Tubo armario ovalado Mod. 9
780	Tijera de podar extra Mod. P08 EXTRA	276	Tope bloqueo de puertas Mod. CS514	617	Tubo cuadrado acero inox 18/8
780	Tijera de podar extra Mod. P09 EXTRA	417	Tope para contraventana con muelle Mod. 3110	609	Tubo cuadrado aluminio
778	Tijera de podar Mod. P01	761	Tope para puertas Mod. CS516	612	Tubo cuadrado hierro L.F.
778	Tijera de podar Mod. P02	741	Tope persiana	620	Tubo cuadrado PVC
778	Tijera de podar Mod. P03	235	Tope puerta magnético Mod. 700	280	Tubo Mod. 800
779	Tijera de podar Mod. P04	235	Tope puerta magnético Mod. 701	612	Tubo ovalado hierro L.F.
780	Tijera de podar Mod. P10	236	Tope puerta magnético Mod. 702	609	Tubo rectangular aluminio
781	Tijera de podar Mod. P11	236	Tope puerta magnético Mod. 710	612	Tubo rectangular hierro L.F.
781	Tijera de podar Mod. P12	236	Tope puerta magnético Mod. 711	617	Tubo redondo acero inox 18/8
781	Tijera de podar Mod. P13	236	Tope puerta magnético Mod. 712	610	Tubo redondo aluminio
781	Tijera de podar Mod. P14	236	Tope puerta magnético Mod. 715	613	Tubo redondo hierro L.F.
774	Tijera Mod. 1	230	Tope puerta Mod. 100	589	Tubo redondo Mod. 600
774	Tijera Mod. 6	230	Tope puerta Mod. 101	589	Tubo redondo Mod. 601
774	Tijera Mod. 7	230	Tope puerta Mod. 102	589	Tubo redondo Mod. 602
782	Tijera recolección Mod. P15	227	Tope puerta Mod. 200	589	Tubo redondo Mod. 800
782	Tijera recolección Mod. P16	227	Tope puerta Mod. 201	589	Tubo redondo Mod. 801
847	Timbre Mod. 3490	227	Tope puerta Mod. 202	589	Tubo redondo Mod. 802
585	Tirador con mosquetón Mod. 560	228	Tope puerta Mod. 203	621	Tubo redondo PVC
597	Tirador con mosquetón Mod. 561	228	Tope puerta Mod. 204	735	Tuerca autoblocante
598	Tirador con mosquetón Mod. 562	228	Tope puerta Mod. 205	735	Tuerca hexagonal
465	Tirador embutir Mod. 1	229	Tope puerta Mod. 206	735	Tuerca mariposa
177	Tirador embutir Mod. 11	229	Tope puerta Mod. 300	444	Tuerca Mod. 130
177	Tirador embutir Mod. 12	229	Tope puerta Mod. 301	444	Tuerca Mod. 135
177	Tirador embutir Mod. 13	230	Tope puerta Mod. 302	621	Unión H lados desiguales PVC
480	Tirador inox. Mod. 12	230	Tope puerta Mod. 303	621	Unión H lados iguales PVC
479	Tirador inox. Mod. 4	230	Tope puerta Mod. 304	770	Utensilios de cocina acero inoxidable
480	Tirador inox. Mod. 6	231	Tope puerta Mod. 305	770	Utensilios de cocina acero inoxidable + ABS
480	Tirador inox. Mod. 7	231	Tope puerta Mod. 400	770	Utensilios de cocina acero inoxidable 18/8
480	Tirador inox. Mod. 9	231	Tope puerta Mod. 401	769	Utensilios de cocina nylon
473	Tirador latón Mod. 119	231	Tope puerta Mod. 402	613	Varilla encofrar hierro L.F.
473	Tirador latón Mod. 600	232	Tope puerta Mod. 403	677	Varilla minirodillo Mod. 4401
473	Tirador latón Mod. 70	232	Tope puerta Mod. 404	677	Varilla rodillo Mod. 4301
473	Tirador latón Mod. 72	232	Tope puerta Mod. 405	624	Varilla roscada acero zincado
390	Tirador Mod. 1000	233	Tope puerta Mod. 406	884	Visor policarbonato con ribete de aluminio Mod. 13412
390	Tirador Mod. 1001	233	Tope puerta Mod. 407	884	Visor policarbonato con soporte Mod. 13420
390	Tirador Mod. 1002	233	Tope puerta Mod. 408	884	Visor policarbonato Mod. 13410
391	Tirador Mod. 1003	234	Tope puerta Mod. 409		
391	Tirador Mod. 1004	234	Tope puerta Mod. 410		
391	Tirador Mod. 1005	234	Tope puerta Mod. 411		
391	Tirador Mod. 1006	233	Tope puerta Mod. 412		
463	Tirador Mod. 110	235	Tope puerta Mod. 600		
476	Tirador Mod. 110Z	235	Tope puerta Mod. 601		
464	Tirador Mod. 118	760	Tope salva dedos para puertas Mod. CS512		
476	Tirador Mod. 130	279	Tornillo + casquillo para fijación de mamparas Mod. 235		
476	Tirador Mod. 140	279	Tornillo + casquillo para fijación de mamparas Mod. 245		
466	Tirador Mod. 15	404	Tornillo antirrobo Mod. 6000		
476	Tirador Mod. 150	727	Tornillo autotaladrante cabeza alomada		
477	Tirador Mod. 160	727	Tornillo autotaladrante cabeza hexagonal		
62	Tirador Mod. 1621	731	Tornillo cabeza cilíndrica		
62	Tirador Mod. 1622	726	Tornillo cabeza hexagonal 'BARRAQUERO'		
477	Tirador Mod. 170	730	Tornillo cabeza hexagonal DIN 933		
477	Tirador Mod. 195	732	Tornillo cabeza plana		
477	Tirador Mod. 200	732	Tornillo cabeza plana + tuerca + arandela		
477	Tirador Mod. 205	733	Tornillo ensamblaje		
478	Tirador Mod. 210				
465	Tirador Mod. 30				
284	Tirador Mod. 300				
465	Tirador Mod. 31				
464	Tirador Mod. 5				
466	Tirador Mod. 55				
461	Tirador Mod. 70				
461	Tirador Mod. 71				

Índice de referências

Pág.	Pág.	Pág.	Pág.
845	223	762	741
844	224	762	Batente persiana
845	224	680	Batente/aro de MDF e chapa natural
	225	769	Batente/aro de MDF e chapa natural
772	369	617	639
772	225	608	Batente/aro de MDF e papel
771	225	526	melamínico
772	721	253	638
251	785	409	Batente/aro de MDF e papel
	787	615	melamínico
823	606	606	678
823	616	614	Betumadeira Mod. 4610
	605	578	678
62	616	614	Betumadeira Mod. 4620
821	604	614	678
821	605	614	Betumadeira para tetos Mod. 4630
792	611	614	679
798	614	614	Betumadeira para tetos Mod. 4640
793	618	619	831
799	554	619	Bloco de tomada articulada Mod.
793	551	606	5530
799	541	615	829
	552	606	Bloco de tomada com proteções
806	558	615	Mod. 3305
822	558	615	827
822	559	578	Bloco de tomada Mod. 3301
822	559	578	828
822	560	578	Bloco de tomada Mod. 3302
841	560	578	828
841	542	578	Bloco de tomada Mod. 3303
841	630	578	828
841	660	578	Bloco de tomada Mod. 3304
842	334	578	829
842	492	578	Bloco de tomada Mod. 3307
842	734	619	830
842	307	624	Bloco de tomada Mod. 5500
842	314	831	830
842	314	462	Bloco de tomada Mod. 5520
842	314	462	829
842	311	761	Bloco de tomada proteções /
842	311	761	interruptor Mod. 3306
842	311	761	829
842	311	761	Bloco de tomada sem conexão Mod.
842	311	761	3308
842	311	761	760
842	311	761	Bloqueador de segurança Mod.
842	311	761	CS511
842	311	761	742
842	311	761	Bloqueio de persiana Mod. 21
842	311	761	768
842	311	761	Bolsa isotérmica flexíveis
842	311	761	880
842	311	761	Boné anti-golpes Mod. 11800
842	311	761	237
842	311	761	Borracha de substituição de veda
842	311	761	portas Mod. 1/3
842	311	761	227
842	311	761	Borracha Mod. 200/300
842	311	761	227
842	311	761	Borracha Mod. 201/301
842	311	761	231
842	311	761	Borracha Mod. 202
842	311	761	228
842	311	761	Borracha Mod. 203/303
842	311	761	228
842	311	761	Borracha Mod. 204/304
842	311	761	229
842	311	761	Borracha Mod. 301
842	311	761	230
842	311	761	Borracha Mod. 302
842	311	761	888
842	311	761	Bota PVC para água Mod. 16401
842	311	761	888
842	311	761	Bota PVC para água Mod. 16402
842	311	761	888
842	311	761	Bota PVC para água Mod. 16403
842	311	761	817
842	311	761	Botão de pressão com led hermético
842	311	761	IP54 Mod. 3641
842	311	761	814
842	311	761	Botão de pressão de encastrar Mod.
842	311	761	4520
842	311	761	819
842	311	761	Botão de pressão de sobrepor
842	311	761	campanha Mod. 389
842	311	761	821
842	311	761	Botão de pressão de sobrepor luz
842	311	761	Mod. 3855
842	311	761	819
842	311	761	Botão de pressão de sobrepor luz
842	311	761	Mod. 388
842	311	761	819
842	311	761	Botão de pressão de sobrepor Mod.
842	311	761	382
842	311	761	817
842	311	761	Botão de pressão hermético IP54
842	311	761	Mod. 3640
842	311	761	221
842	311	761	Braço de retenção Mod. 3000/4000
842	311	761	221
842	311	761	Braço de retenção Mod. 6000
842	311	761	216
842	311	761	Braço para molas Mod. 6500
842	311	761	870
842	311	761	Broca adaptador de centrar Mod.
842	311	761	23120
842	311	761	862
842	311	761	Broca de parede SDS plus Mod.
842	311	761	21551
842	311	761	866
842	311	761	Broca extensível madeira Mod.
842	311	761	22162
842	311	761	338
842	311	761	Broca helicoidal graduada Mod.
842	311	761	MC710130G002
842	311	761	338
842	311	761	Broca helicoidal graduada Mod.
842	311	761	MC710140G002
842	311	761	338
842	311	761	Broca helicoidal graduada Mod.
842	311	761	MC710160G002
842	311	761	338
842	311	761	Broca helicoidal graduada Mod.
842	311	761	MC710218G002
842	311	761	854
842	311	761	Broca HSS DIN 338 Mod. 20100
842	311	761	854
842	311	761	Broca HSS DIN 338 Mod. 20101
842	311	761	855
842	311	761	Broca HSS DIN 338 rebaxado Mod.

Pág.		Pág.		Pág.		Pág.	
	20120	27	Cadeado combinação Mod. 76	763	Capa para tábua de engomar Mod. 61	64	Cilindro Mod. 9460
856	Broca HSS DIN 340 Mod. 20110	27	Cadeado combinação Mod. 77			65	Cilindro Mod. 9460 MULETA
856	Broca HSS DIN 340 Mod. 20111	20	Cadeado combinação Mod. 80TSA	763	Capa para tábua de engomar Mod. VA-1	65	Cilindro Mod. 9461
857	Broca HSSCO DIN 338 Mod. 20200	20	Cadeado combinação Mod. 81TSA			66	Cilindro Mod. 9470
857	Broca HSSCO DIN 338 Mod. 20201	20	Cadeado combinação Mod. 82TSA	763	Capa para tábua de engomar Mod. VA-2	66	Cilindro Mod. 9700
865	Broca madeira Mod. 22501	21	Cadeado combinação Mod. 90 A.P. FORTE			67	Cilindro Mod. 9700 MULETA
866	Broca madeira Mod. 22511			880	Capacete para a indústria Mod. 11100	67	Cilindro Mod. 9710
864	Broca madeira Mod. 22601	21	Cadeado combinação Mod. 90 FORTE			68	Cilindro Mod. 9800
860	Broca pedra comprida Mod. 21411			880	Capacete standard de obra Mod. 11200	68	Cilindro Mod. 9800 MULETA
860	Broca pedra extra comprida Mod. 21441	21	Cadeado combinação Mod. 90AL A.P. FORTE			69	Cilindro Mod. 9850
		10	Cadeado Mod. 1	740	Caraça para guia de fita	70	Cilindro Mod. 9850 MULETA
859	Broca pedra Mod. 21401	14	Cadeado Mod. 120	740	Caraça para guia de fita	70	Cilindro Mod. 9851
860	Broca pedra Mod. 21501	13	Cadeado Mod. 150	119	Carcaça Mod. 15 PLUS	70	Cilindro Mod. 9852
861	Broca pedra Mod. 21511	10	Cadeado Mod. 2	823	Carregador 2 portas USB Mod. 3214	70	Cilindro Mod. 9853
862	Broca pedra Mod. 21541	10	Cadeado Mod. 200	823	Carregador 3 portas USB Mod. 3215	70	Cilindro Mod. 9856
863	Broca pedra porcelânico Mod. 21600	14	Cadeado Mod. 201	851	Carregador pilhas Mod. EKOPower	71	Cilindro Mod. 9860
		12	Cadeado Mod. 3	764	Carro de compras dobrável Mod. 6	71	Cilindro Mod. 9861
865	Broca plana para madeira Mod. 22161	16	Cadeado Mod. 300	764	Carro de compras Mod. 7	71	Cilindro Mod. 9864
		14	Cadeado Mod. 350	764	Carro de compras térmico Mod. 5	71	Cilindro Mod. 9865
866	Broca-fresa Mod. 22164	13	Cadeado Mod. 3EL	809	Carro porta mangueira Mod. R46	863	Cinzéis SDS PLUS Mod. 21560
714	Bucha	22	Cadeado Mod. 507	809	Carro porta mangueira Mod. R47	774	Coador
714	Bucha	16	Cadeado Mod. 51	749	Cavalete pinhe Mod. ESTÁNDAR	775	Coador chinês
871	Bucha automático Mod. 24110	22	Cadeado Mod. 510	749	Cavalete pinhe Mod. PLUS	136	Cofre forte Mod. TOPSECURE-H
715	Bucha autopercutante	17	Cadeado Mod. 60	690	Cesto de publicidade Mod. 77	135	Cofre forte Mod. TOPSECURE-M
716	Bucha basculante	18	Cadeado Mod. 61	632	Chapa decorada alumínio	135	Cofre forte Mod. TOPSECURE-S
716	Bucha basculante com camarão	22	Cadeado Mod. 61	632	Chapa lisa aço inoxidável 18/8	136	Cofre forte Mod. TOPSECURE-W
716	Bucha borboleta	25	Cadeado Mod. NIZA 200	632	Chapa lisa alumínio	134	Cofre portátil Mod. 2153
716	Bucha borboleta com camarão	24	Cadeado Mod. NIZA AL	631	Chapa lisa de ferro	134	Cofre portátil Mod. 2500
715	Bucha com camarão	23	Cadeado Mod. NIZA AN	631	Chapa metal expandido	492	Colchete cortina Mod. 10
715	Bucha com escápula curva	766	Cafeteira Mod. TIKAL	434	Chapa Mod. 5	440	Compasso a gás aberto Mod. 95
714	Bucha com escápula reta	846	Caixa de estante de superfície Mod. 3425	631	Chapa quadrados de ferro	441	Compasso a gás ajustável Mod. 97
715	Bucha com pitão	91	Caixa de fechadura Mod. 745	631	Chapa quadrado alumínio	441	Compasso a gás fechado Mod. 96
513	Bucha expansiva quadrada Mod. 2	133	Caixa de segurança para chaves Mod. TS01	751	Chave contador universal Mod. 107	442	Compasso a gás regulável Mod. 98
513	Bucha expansiva redonda Mod. 1			10	Chave em bruto Mod. 1	440	Compassos Mod. 70
870	Bucha manual Mod. 24100			72	Chave em bruto Mod. 10080	440	Compassos Mod. 71
715	Bucha pladur autopercutante	133	Caixa de segurança para chaves Mod. TS02	13	Chave em bruto Mod. 150	817	Comutador cruzamento hermético IP54 Mod. 3611
703	Cabide adesivo Mod. 204	836	Caixa telefone de encastrar Mod. 3010	14	Chave em bruto Mod. 2	814	Comutador de encastrar Mod. 4510
703	Cabide adesivo Mod. 206			14	Chave em bruto Mod. 350	818	Comutador de sobrepor Mod. 381
703	Cabide adesivo Mod. 207	836	Caixa telefone de encastrar Mod. 3010	127	Chave em bruto Mod. 371	820	Comutador duplo de sobrepor Mod. 3812
704	Cabide adesivo Mod. 208			22	Chave em bruto Mod. 507	816	Comutador duplo hermético IP54 Mod. 3612
704	Cabide adesivo Mod. 209	836	Caixa telefone Mod. 3012	22	Chave em bruto Mod. 510	816	Comutador hermético IP54 Mod. 3610
704	Cabide adesivo Mod. 210	686	Caixas de correio Mod. 1	16	Chave em bruto Mod. 51-50	627	Conector 2 vias aço inoxidável 18/8 Mod. 257C
704	Cabide adesivo Mod. 211	687	Caixas de correio Mod. 1 INOX	17	Chave em bruto Mod. 60/61	626	Conector 2 vias alumínio Mod. 254C
705	Cabide adesivo Mod. 212	687	Caixas de correio Mod. 2	104	Chave em bruto Mod. 6410	625	Conector 2 vias PVC Mod. 253C
705	Cabide adesivo Mod. 213	687	Caixas de correio Mod. 2 INOX	64	Chave em bruto Mod. 6420	627	Conector 3 vias aço inoxidável 18/8 Mod. 257B
705	Cabide adesivo Mod. 214	688	Caixas de correio Mod. 3	93	Chave em bruto Mod. 670/675	626	Conector 3 vias alumínio Mod. 254B
700	Cabide adesivo Mod. 8	688	Caixas de correio Mod. 3 INOX	89	Chave em bruto Mod. 9415	625	Conector 3 vias PVC Mod. 253B
701	Cabide de madeira Mod. 5451	688	Caixas de correio Mod. 4	53	Chave em bruto Mod. 9716	629	Conector escócia 2 vias PVC Mod. 081U
434	Cabide Mod. 1	689	Caixas de correio Mod. 5	54	Chave em bruto Mod. F9716	629	Conector escócia 2 vias PVC Mod. 081UAD
700	Cabide Mod. 10	689	Caixas de correio Mod. 6	76	Chave Mod. 10580	628	Conector escócia 3 vias PVC Mod. 081Z
388	Cabide Mod. 100	689	Caixas de correio Mod. 7	78	Chave Mod. 18080	629	Conector escócia 3 vias PVC Mod. 081ZAD
388	Cabide Mod. 101	713	Calçadeira Mod. 2	119	Chave Mod. 2500	279	Conector Mod. 100
389	Cabide Mod. 102	889	Calcanheiras Mod. 18300	92	Chave Mod. 4642	279	Conector Mod. 101
389	Cabide Mod. 103	717	Camarão	126	Chave Mod. 4650	806	Conector torneira universal Mod. 2075
700	Cabide Mod. 11	720	Camarão + Bucha	66	Chave Mod. 4950	833	Conector TV Mod. 3110
277	Cabide Mod. 12	847	Campainha Mod. 3490	68	Chave Mod. 4999	833	Conector TV Mod. 3111
699	Cabide Mod. 2	811	Campânula herbicida Mod. 5100	69	Chave Mod. 5000	833	Conector TV Mod. 3112
702	Cabide Mod. 200	11	Candeado chaves iguais Mod. 10	126	Chave Mod. 5050R	833	Conector TV Mod. 3113
701	Cabide Mod. 25	11	Candeado chaves iguais Mod. 11	201	Chave Mod. 5100	767	Conjunto 2 recipientes herméticos para alimentos Mod. 1
701	Cabide Mod. 26	11	Candeado chaves iguais Mod. 20	86	Chave Mod. 5300	767	Conjunto de 3 tigelas em aço inoxidável
699	Cabide Mod. 3	14	Candeado chaves iguais Mod. 2000	109	Chave Mod. 5396	337	Conjunto de plantas para janelas à face Mod. MA700110G002
701	Cabide Mod. 50	14	Candeado chaves iguais Mod. 2001	25	Chave Mod. NIZA	337	Conjunto de plantas para janelas à face Mod. MA700160G006
702	Cabide Mod. 51	14	Candeado chaves iguais Mod. 21	255	Chave Mod. PUXADORE 2500	337	Conjunto de plantas para janelas à face Mod. MA700200G010
702	Cabide Mod. 52	14	Candeado chaves iguais Mod. 22	686	Chaveiros Mod. 2171	337	Conjunto de plantas para janelas de sobrepor Mod. MA701090G002
481	Cabide Mod. 80	14	Candeado chaves iguais Mod. 23	686	Chaveiros Mod. 2173	337	Conjunto de plantas para janelas de sobrepor Mod. MA70110G002
755	Cabide multiuso Mod. 754	14	Candeado chaves iguais Mod. 24	134	Chaves em bruto Mod. 1251		
756	Cabide multiuso Mod. 755	14	Candeado chaves iguais Mod. 25	686	Chaves em bruto Mod. 1252		
756	Cabide multiuso Mod. 756	13	Candeado chaves iguais Mod. 30	688	Chaves em bruto Mod. 1253		
756	Cabide multiuso Mod. 757	13	Candeado chaves iguais Mod. 31	758	Chaves em bruto Mod. 7		
756	Cabide multiuso Mod. 758	13	Candeado chaves iguais Mod. 32	134	Chaves em bruto Mod. Cofre portátil 2500		
700	Cabide multiuso Mod. 9	17	Candeado chaves iguais Mod. 600A	745	Chuveiro Mod. LAGA		
706	Cabide para vassoura com rodízios Mod. 760	18	Candeado chaves iguais Mod. 610A	745	Chuveiro Mod. LAIDA		
706	Cabide para vassoura com rodízios Mod. 761	25	Candeado chaves iguais Mod. NIZA 2000	745	Chuveiro Mod. LEA		
755	Cabide parede bicicleta Mod. 779	24	Candeado chaves iguais Mod. NIZA AL	72	Cilindro Mod. 10000		
706	Cabide reutilizável Mod. 217			73	Cilindro Mod. 10000 MULETA		
277	Cabide-Batente para porta Mod. 13	24	Candeado chaves iguais Mod. NIZA AN	76	Cilindro Mod. 10000E		
652	Cabo de aço forrado PVC Mod. 30126	637	Cantoneira MDF e melamina	74	Cilindro Mod. 10000S		
		637	Cantoneira MDF e melamina adesivo	75	Cilindro Mod. 10010		
652	Cabo de aço Mod. 30127	633	Cantoneira Mod. 40	75	Cilindro Mod. 10010S		
784	Cabo Mod. P25	433	Cantoneira pack Mod. 16	78	Cilindro Mod. 18000		
788	Cabo Mod. P39	763	Capa para tábua de engomar Mod. 60	79	Cilindro Mod. 20000		
16	Cadeado combinação Mod. 42			80	Cilindro Mod. 20010		
19	Cadeado combinação Mod. 72			64	Cilindro Mod. 9400		
19	Cadeado combinação Mod. 75						

Pág.		Pág.		Pág.		Pág.	
	sobrepor Mod. MA701130G018	251	Cremona Mod. 18	283	Dobradiça de segurança Mod. 567	301	Dobradiça Mod. 403
337	Conjunto de plantas para janelas de sobrepor Mod. MA701140G011	251	Cremona Mod. 19	286	Dobradiça de segurança Mod. 567 CE	302	Dobradiça Mod. 405
337	Conjunto de plantas para janelas de sobrepor Mod. MA701160G011	252	Cremona Mod. 20			303	Dobradiça Mod. 405C
		250	Cremona Mod. 4	283	Dobradiça de segurança Mod. 568	303	Dobradiça Mod. 406
337	Conjunto de plantas para janelas de sobrepor Mod. MA701160G035	250	Cremona Mod. 5	286	Dobradiça de segurança Mod. 568 CE	304	Dobradiça Mod. 407
337	Conjunto de plantas para janelas de sobrepor Mod. MA701200G014	250	Cremona Mod. 7			304	Dobradiça Mod. 408
411	Conjunto e ganchos de fecho Mod. 7070	250	Cremona Mod. 8	284	Dobradiça de segurança Mod. 569	305	Dobradiça Mod. 408C
585	Conjunto para parede Mod. 350	252	Cremona Mod. AIURI	286	Dobradiça de segurança Mod. 569 CE	305	Dobradiça Mod. 408E
585	Conjunto para parede Mod. 352	252	Cremona Mod. LOLA			306	Dobradiça Mod. 409
586	Conjunto para parede Mod. 354	260	Cremones kit Mod. 1521	284	Dobradiça de segurança Mod. 570	306	Dobradiça Mod. 409C
585	Conjunto para parede Mod. 370	260	Cremones kit Mod. 1522	286	Dobradiça de segurança Mod. 570 CE	316	Dobradiça Mod. 415
585	Conjunto para parede Mod. 372	260	Cremones kit Mod. 1523			316	Dobradiça Mod. 416
586	Conjunto para parede Mod. 374	260	Cremones kit Mod. 1524	284	Dobradiça de segurança Mod. 571	317	Dobradiça Mod. 417
588	Conjunto para parede Mod. 380	260	Cremones kit Mod. 1527	287	Dobradiça de segurança Mod. 571 CE	317	Dobradiça Mod. 419
588	Conjunto para parede Mod. 381	260	Cremones kit Mod. 1528			308	Dobradiça Mod. 421
598	Conjunto para parede Mod. 703	260	Cremones kit Mod. 1529	332	Dobradiça de soldagem Mod. 1	312	Dobradiça Mod. 421 CE
598	Conjunto para parede Mod. 704	260	Cremones kit Mod. 1530	332	Dobradiça de soldagem Mod. 2	308	Dobradiça Mod. 422
586	Conjunto para teto Mod. 351	260	Cremones kit Mod. 1531	333	Dobradiça de soldagem Mod. 3	309	Dobradiça Mod. 423
587	Conjunto para teto Mod. 353	261	Cremones kit Mod. 1621	333	Dobradiça de soldagem Mod. 4	309	Dobradiça Mod. 424
587	Conjunto para teto Mod. 355	261	Cremones kit Mod. 1622	334	Dobradiça de soldagem Mod. 5	310	Dobradiça Mod. 425
586	Conjunto para teto Mod. 371	261	Cremones kit Mod. 1623	331	Dobradiça do livro Mod. 20	310	Dobradiça Mod. 426
587	Conjunto para teto Mod. 373	261	Cremones kit Mod. 1628	327	Dobradiça dupla acção Mod. 3033	310	Dobradiça Mod. 427
587	Conjunto para teto Mod. 375	446	Cunha niveladora Mod. 160	328	Dobradiça dupla acção Mod. 3035	311	Dobradiça Mod. 428
598	Conjunto para teto Mod. 705	234	Cunha para retenção Mod. 170	329	Dobradiça dupla acção Mod. 3037	311	Dobradiça Mod. 429
870	Conjunto serras craneanas intercambiáveis Mod. 23160	793	Derivação tripla mangueira Mod. R07	401	Dobradiça esquadra gótica Mod. 4000	312	Dobradiça Mod. 429 CE
97	Contacto de porta Mod. 2P	799	Derivação tripla mangueira Mod. R07 PLUS	401	Dobradiça esquadra simples Mod. 4100	307	Dobradiça Mod. 440
97	Contacto de porta Mod. 3P			414	Dobradiça fixa Mod. 3010	308	Dobradiça Mod. 441
667	Corde de nylon entrançado Mod. 20190	771	Descapsulador Mod. 1	414	Dobradiça fixa Mod. 3011	336	Dobradiça Mod. 50
668	Corde de nylon Mod. 20220	771	Descapsulador Mod. 3	414	Dobradiça fixa Mod. 3015	320	Dobradiça Mod. 5005
666	Corde de plástico entrençado Mod. 20120	772	Descascador Mod. 1	414	Dobradiça fixa Mod. 3016	318	Dobradiça Mod. 5007
665	Corde de plástico forrado Mod. 201110	743	Desentupidor com fole	401	Dobradiça gótica Mod. 4200	318	Dobradiça Mod. 5007A
665	Corde de plástico Mod. 20100	535	Deslizante Mod. 76	395	Dobradiça gótica Mod. 7000	318	Dobradiça Mod. 5008
666	Corde de polipropileno entrençado Mod. 20130	535	Deslizante Mod. 79	396	Dobradiça gótica Mod. 7010	312	Dobradiça Mod. 503
666	Corde de polipropileno entrençado Mod. 20140	684	Distribuidor porta-etiquetas Mod. 10	396	Dobradiça gótica Mod. 7020	313	Dobradiça Mod. 505
666	Corde de sisal Mod. 20150	684	Distribuidor porta-etiquetas Mod. 8	396	Dobradiça gótica Mod. 7030	313	Dobradiça Mod. 507
668	Corde de sisal Mod. 20210	685	Distribuidor porta-etiquetas Mod. 9	397	Dobradiça gótica Mod. 7040	316	Dobradiça Mod. 516
662	Corrente de aço DIN 5685/C Mod. 30200	834	Distribuidor scart Mod. 3114	397	Dobradiça gótica Mod. 7050	429	Dobradiça Mod. 540
662	Corrente de aço Mod. 30205	836	Distribuidor telefónico duplo Mod. 3001	397	Dobradiça gótica regulável Mod. 7100	430	Dobradiça Mod. 541
221	Corrente de segurança Mod. 1	837	Distribuidor telefónico triplo Mod. 3002	397	Dobradiça gótica regulável Mod. 7110	430	Dobradiça Mod. 542
222	Corrente de segurança Mod. 2	424	Dobradiça de copo hidráulica Mod. 5000	398	Dobradiça gótica regulável Mod. 7110	319	Dobradiça Mod. 550
367	Corrente de segurança Mod. 3	424	Dobradiça de copo hidráulica Mod. 5100	428	Dobradiça Mod. 1	320	Dobradiça Mod. 550 INOX
663	Corrente decorativa Gourmet Mod. 30230	424	Dobradiça de copo hidráulica Mod. 5200	253	Dobradiça Mod. 10	362	Dobradiça Mod. 551
664	Corrente decorativa Mod. 30240	422	Dobradiça de copo Mod. 4000	288	Dobradiça Mod. 1002	362	Dobradiça Mod. 552
663	Corrente decorativa Panzer Mod. 30235	427	Dobradiça de copo Mod. 4000 NIZA	288	Dobradiça Mod. 1003	363	Dobradiça Mod. 553
663	Corrente decorativa Patent Mod. 30270	422	Dobradiça de copo Mod. 4100	290	Dobradiça Mod. 1004	363	Dobradiça Mod. 554
664	Corrente decorativa relógio Mod. 30245	427	Dobradiça de copo Mod. 4100 NIZA	290	Dobradiça Mod. 1006	363	Dobradiça Mod. 555
663	Corrente decorativa reta Mod. 30275	422	Dobradiça de copo Mod. 4200	291	Dobradiça Mod. 1007	432	Dobradiça Mod. 556
664	Corrente decorativa torcida Mod. 30250	427	Dobradiça de copo Mod. 4200 NIZA	293	Dobradiça Mod. 1008	364	Dobradiça Mod. 557
663	Corrente decorativa Victoria Mod. 30225	424	Dobradiça de copo Mod. 4210	294	Dobradiça Mod. 1010	433	Dobradiça Mod. 558
662	Corrente malha genovesa Mod. 30215	423	Dobradiça de copo Mod. 4250	295	Dobradiça Mod. 1011	429	Dobradiça Mod. 6
662	Corrente malha tirolesa Mod. 30220	423	Dobradiça de copo Mod. 4260	289	Dobradiça Mod. 1030	319	Dobradiça Mod. 600
665	Corrente para rolha Mod. 30256	423	Dobradiça de copo Mod. 4270	289	Dobradiça Mod. 1060	319	Dobradiça Mod. 601
665	Corrente plástica Mod. 30260	423	Dobradiça de copo Mod. 4280	292	Dobradiça Mod. 1070	277	Dobradiça Mod. 650
664	Corrente sanitários Mod. 30255	423	Dobradiça de copo Mod. 4290	292	Dobradiça Mod. 1107	277	Dobradiça Mod. 651
889	Cotoveleira Mod. 18200	423	Dobradiça de copo Mod. 4300	289	Dobradiça Mod. 1130	431	Dobradiça Mod. 7
386	Cravo Mod. 1	424	Dobradiça de copo Mod. 4400	294	Dobradiça Mod. 1207	334	Dobradiça Mod. 7
433	Cravo Mod. 1x10	425	Dobradiça de copo Mod. 4401	429	Dobradiça Mod. 15	287	Dobradiça Mod. 700
387	Cravo Mod. 2	425	Dobradiça de copo Mod. 4402	428	Dobradiça Mod. 2	287	Dobradiça Mod. 700 CE
387	Cravo Mod. 3	422	Dobradiça de copo Mod. 4500	335	Dobradiça Mod. 20	287	Dobradiça Mod. 701
387	Cravo Mod. 4	425	Dobradiça de copo Mod. 4403	295	Dobradiça Mod. 2002	321	Dobradiça Mod. 814
388	Cravo Mod. 5	422	Dobradiça de copo Mod. 4500 NIZA	295	Dobradiça Mod. 2003	394	Dobradiça Mod. 9000
388	Cravo Mod. 6	422	Dobradiça de copo Mod. 4600	296	Dobradiça Mod. 2006	394	Dobradiça Mod. 9010
574	Cremalheira Mod. 6000	427	Dobradiça de copo Mod. 4600 NIZA	297	Dobradiça Mod. 2007	394	Dobradiça Mod. 9100
575	Cremalheira Mod. 7000	422	Dobradiça de copo Mod. 4700	298	Dobradiça Mod. 2008	322	Dobradiça Mod. 9110
253	Cremona embutir Mod. 21	427	Dobradiça de copo Mod. 4700 NIZA	299	Dobradiça Mod. 2010	322	Dobradiça Mod. BG1
251	Cremona Mod. 17	422	Dobradiça de copo Mod. 4710	299	Dobradiça Mod. 2011	322	Dobradiça Mod. CAVALETE
		422	Dobradiça de copo Mod. 4711	300	Dobradiça Mod. 2012	323	Dobradiça Mod. PIVOT01
		426	Dobradiça de copo Mod. 4712	300	Dobradiça Mod. 2012 CE	324	Dobradiça Mod. PIVOT02
		300	Dobradiça de esquadro Mod. 1	296	Dobradiça Mod. 2012A	321	Dobradiça Mod. RAMAL
		301	Dobradiça de esquadro Mod. 2	296	Dobradiça Mod. 2030	331	Dobradiça Mod. V2P EU
		282	Dobradiça de segurança Mod. 561	296	Dobradiça Mod. 2060	329	Dobradiça mola Mod. 100
		285	Dobradiça de segurança Mod. 561 CE	297	Dobradiça Mod. 2066	330	Dobradiça mola Mod. 200
		282	Dobradiça de segurança Mod. 565	297	Dobradiça Mod. 2070	330	Dobradiça mola Mod. 200 BI
		285	Dobradiça de segurança Mod. 565 CE	298	Dobradiça Mod. 2077	431	Dobradiça oculta Mod. 1020
		283	Dobradiça de segurança Mod. 566	298	Dobradiça Mod. 2088	324	Dobradiça oculta Mod. 1025
		285	Dobradiça de segurança Mod. 566 CE	335	Dobradiça Mod. 2150	324	Dobradiça oculta Mod. 1028
				428	Dobradiça Mod. 3	433	Dobradiça pack Mod. 12
				293	Dobradiça Mod. 3010	279	Dobradiça para vidro Mod. A
				294	Dobradiça Mod. 3012	279	Dobradiça para vidro Mod. B
				325	Dobradiça Mod. 395	279	Dobradiça para vidro Mod. C
				325	Dobradiça Mod. 396	314	Dobradiça perfil laminado Mod. 405
				331	Dobradiça Mod. 40/20	315	Dobradiça perfil laminado Mod. 407
						317	Dobradiça perfil laminado Mod. 418
						323	Dobradiça piano Mod. 2
						415	Dobradiça plana Mod. 3020
						415	Dobradiça plana Mod. 3021

Pág.		Pág.		Pág.		Pág.	
415	Dobradiça plana Mod. 3025	876	Escova taça Mod. 35410	891	Faixa standard Mod. 18501	86	Fechadura Mod. 740
415	Dobradiça plana Mod. 3026	876	Escova taça Mod. 35630	438	Fechadura de correio Mod. 3A	91	Fechadura Mod. 745
413	Dobradiça regulável Mod. 3000	876	Escova taça Mod. 35730	438	Fechadura de correio Mod. 3A1	106	Fechadura Mod. 75
413	Dobradiça regulável Mod. 3001	876	Escova taça Mod. 35810	438	Fechadura de correio Mod. 3A2	106	Fechadura Mod. 75N
413	Dobradiça regulável Mod. 3002	130	Escudo Mod. 28	439	Fechadura de correio Mod. 3KIT	106	Fechadura Mod. 75P
413	Dobradiça regulável Mod. 3003	130	Escudo Mod. 29	439	Fechadura de correio Mod. 4A	107	Fechadura Mod. 75U
283	Dobradiça segurança latão Mod. 567	131	Escudo Mod. 30	439	Fechadura de correio Mod. 4A1	107	Fechadura Mod. 75UN
283	Dobradiça segurança latão Mod. 568	131	Escudo Mod. 31	439	Fechadura de correio Mod. 4A2	108	Fechadura Mod. 76
326	Dobradiça simple acção Mod. 3030	132	Escudo Mod. 35	439	Fechadura de correio Mod. 5A	88	Fechadura Mod. 760GR
326	Dobradiça simple acção Mod. 3031B	132	Escudo Mod. 3700	439	Fechadura de correio Mod. 5A1	108	Fechadura Mod. 77
326	Dobradiça simple acção Mod. 3031R	132	Escudo Mod. 40	439	Fechadura de correio Mod. 5A2	87	Fechadura Mod. 770
327	Dobradiça simple acção Mod. 3034	389	Escudo puxador Mod. 100	31	Fechadura de embutir Mod. 2000	109	Fechadura Mod. 78
327	Dobradiça simple acção Mod. 3034R	389	Escudo puxador Mod. 101	32	Fechadura de embutir Mod. 2001	89	Fechadura Mod. 780GR
328	Dobradiça simple acção Mod. 3036	390	Escudo puxador Mod. 102	32	Fechadura de embutir Mod. 2100	101	Fechadura Mod. 80
402	Dobradiça simple Mod. 4300	467	Escudo puxador Mod. 18	33	Fechadura de embutir Mod. 3000U	101	Fechadura Mod. 81
402	Dobradiça T gótica Mod. 4400	467	Escudo puxador Mod. 19	33	Fechadura de embutir Mod. 3100U	110	Fechadura Mod. 81P
402	Dobradiça T simple Mod. 4500	467	Escudo puxador Mod. 20	257	Fechadura de embutir Mod. 3600	102	Fechadura Mod. 82
259	Dormete Mod. 3930	467	Escudo puxador Mod. 21	257	Fechadura de embutir Mod. 3650	110	Fechadura Mod. 82P
257	Dormete Mod. 3940	467	Escudo puxador Mod. 22	262	Fechadura de embutir Mod. 3700	102	Fechadura Mod. 85
258	Dormete Mod. 3950	468	Escudo puxador Mod. 24	262	Fechadura de embutir Mod. 3800	54	Fechadura Mod. F716
805	Duche jardim Mod. R38	468	Escudo puxador Mod. 25	262	Fechadura de embutir Mod. 3850	55	Fechadura Mod. F716TR
739	Eixo octogonal Mod. 40	468	Escudo puxador Mod. 26	34	Fechadura de embutir Mod. 4000	55	Fechadura Mod. F725
655	Elo rápido Mod. 30160	468	Escudo puxador Mod. 27	34	Fechadura de embutir Mod. 4001	436	Fechadura móvel Mod. 1A
427	Embelezador Mod. 4850	468	Escudo puxador Mod. 29	35	Fechadura de embutir Mod. 4100	436	Fechadura móvel Mod. 1A1
739	Embelezador para enrolador	469	Escudo puxador Mod. 31	35	Fechadura de embutir Mod. 4500	436	Fechadura móvel Mod. 1A2
490	Embelezadores Mod. 1	469	Escudo puxador Mod. 40	36	Fechadura de embutir Mod. 5000	437	Fechadura móvel Mod. 2A
129	Embelezadores Mod. 10	469	Escudo puxador Mod. 41	36	Fechadura de embutir Mod. 5100	437	Fechadura móvel Mod. 2A1
336	Embelezadores Mod. 12150	469	Escudo puxador Mod. 42	37	Fechadura de embutir Mod. 5400	437	Fechadura móvel Mod. 2A2
737	Enrolador articulado	679	Espátula dentada Mod. 4650	42	Fechadura Mod. 100	437	Fechadura móvel Mod. 7
737	Enrolador compacto	752	Espelho convexo Mod. AMIG 1	46	Fechadura Mod. 100 BASE	437	Fechadura móvel Mod. 8
737	Enrolador de obra	752	Espelho convexo Mod. AMIG 2	44	Fechadura Mod. 101	438	Fechadura móvel Mod. 9
832	Enrolador Mod. 3352	214	Espelho para visor Mod. 2	46	Fechadura Mod. 101 BASE	127	Fechadura para janela Mod. 45
833	Enrolador Mod. 3353	395	Esquadra gótica Mod. 8500	56	Fechadura Mod. 102	438	Fechadura vitrina Mod. 10A
852	Enrolador Mod. NF 3354	395	Esquadra gótica Mod. 8510	56	Fechadura Mod. 103	438	Fechadura vitrina Mod. 10A1
165	Entrada para cilindro Mod. 1	553	Esquadro Mod. 1	43	Fechadura Mod. 110	438	Fechadura vitrina Mod. 10A2
384	Entrada para cilindro Mod. 10	277	Esquadro Mod. 100	57	Fechadura Mod. 1102	419	Fecho de bloqueio de portadas Mod. 1
384	Entrada para cilindro Mod. 11	553	Esquadro Mod. 2	57	Fechadura Mod. 1103	26	Fecho de embutir Mod. 1
385	Entrada para cilindro Mod. 12	419	Esquadro Mod. 3090	45	Fechadura Mod. 111	29	Fecho de embutir Mod. 12
385	Entrada para cilindro Mod. 13	419	Esquadro Mod. 3091	43	Fechadura Mod. 120	28	Fecho de embutir Mod. 12R
385	Entrada para cilindro Mod. 14G	419	Esquadro Mod. 3092	109	Fechadura Mod. 1396	204	Fecho de embutir Mod. 16
385	Entrada para cilindro Mod. 15	419	Esquadro Mod. 3093	47	Fechadura Mod. 200	204	Fecho de embutir Mod. 17
165	Entrada para cilindro Mod. 2	419	Esquadro Mod. 3095	47	Fechadura Mod. 200 BASE	204	Fecho de embutir Mod. 18
128	Entrada para cilindro Mod. 20	747	Estendal extensível kit Mod. 1	52	Fechadura Mod. 322	204	Fecho de embutir Mod. 19
128	Entrada para cilindro Mod. 21	747	Estendal extensível kit Mod. NIZA	52	Fechadura Mod. 326	26	Fecho de embutir Mod. 2
128	Entrada para cilindro Mod. 22	747	Estendal lateral Mod. 3	53	Fechadura Mod. 328	26	Fecho de embutir Mod. 6
181	Entrada para cilindro Mod. 252	649	Esticador gancho-gancho Mod. 30120	50	Fechadura Mod. 330	26	Fecho de embutir Mod. 6
129	Entrada para cilindro Mod. 25AT	649	Esticador olhal-gancho Mod. 30115	50	Fechadura Mod. 331	27	Fecho de embutir Mod. 7
129	Entrada para cilindro Mod. 26AT	650	Esticador olhal-olhal Mod. 30125	50	Fechadura Mod. 332	31	Fecho de embutir Mod. 751
165	Entrada para cilindro Mod. 3	867	Estojo serras cranianas bimetálicas Mod. 23130	51	Fechadura Mod. 334	27	Fecho de embutir Mod. 8
153	Entrada para cilindro Mod. 3 AMHYG	867	Estojo serras cranianas bimetálicas Mod. 23140	51	Fechadura Mod. 335	28	Fecho de embutir Mod. 9
194	Entrada para cilindro Mod. 30AL	867	Estojo serras cranianas bimetálicas Mod. 23150	48	Fechadura Mod. 340	219	Fecho de porta de chão Mod. 860
170	Entrada para cilindro Mod. 3RX	866	Estojo sortido de brocas madeira - pedras - metálicas Mod. 29100	49	Fechadura Mod. 340 BASE	759	Fecho de segurança ajustável Mod. CS507
186	Entrada para cilindro Mod. 3Z	866	Estojo sortido de brocas madeira - pedras - metálicas Mod. 29100	48	Fechadura Mod. 341	759	Fecho de segurança curto Mod. CS506
171	Entrada para cilindro Mod. 4RX	443	Excêntricos de aperto Mod. 30	49	Fechadura Mod. 341 BASE	760	Fecho de segurança frontal Mod. CS509
181	Entrada para cilindro Mod. 50	443	Excêntricos de aperto Mod. 35	39	Fechadura Mod. 400	760	Fecho de segurança interna Mod. CS510
171	Entrada para cilindro Mod. 5RX	865	Extensão brocas madeira Mod. 22163	41	Fechadura Mod. 410	759	Fecho de segurança longa Mod. CS505
165	Entrada para cilindro Mod. 7"O'	836	Extensão cabo coaxial TV Mod. 3140	41	Fechadura Mod. 415	760	Fecho de segurança Mod. CS508
690	Entrada para correio Mod. 1	831	Extensão Mod. 3980	89	Fechadura Mod. 420	127	Fecho de segurança para janela deslizando Mod. 40
690	Entrada para correio Mod. 2	832	Extensão Mod. 3981	89	Fechadura Mod. 421	356	Fecho Mod. 1401
748	Escadote Mod. 480	832	Extensão Mod. 3982	90	Fechadura Mod. 421	357	Fecho Mod. 1403
748	Escadote Mod. 481	852	Extensão Mod. NF 3981	58	Fechadura Mod. 500	358	Fecho Mod. 200
748	Escadote Mod. 483	39	Extensão multiponto Mod. 1	58	Fechadura Mod. 501	343	Fecho Mod. 254 NIZA
749	Escadote Mod. 485	597	Extensão rosetón Mod. 520	58	Fechadura Mod. 510	343	Fecho Mod. 284 NIZA
721	Escápula	837	Extensão telefone Mod. 3021	59	Fechadura Mod. 511	358	Fecho Mod. 300
719	Escápula roscada	837	Extensão telefone Mod. 3022	59	Fechadura Mod. 511	359	Fecho Mod. 310
720	Escápula roscada + Bucha	838	Extensão telefone Mod. 3023	92	Fechadura Mod. 642	340	Fecho Mod. 320
873	Escova circular Mod. 34210	838	Extensão telefone Mod. 3024	92	Fechadura Mod. 642/1 AL CHAVES IGUAIS	340	Fecho Mod. 330
873	Escova circular Mod. 34220	677	Extensor para rolos Mod. 4501	92	Fechadura Mod. 642/1 AL CHAVES IGUAIS	364	Fecho Mod. 340
874	Escova circular Mod. 34410	771	Faca Mod. FACA	94	Fechadura Mod. 670A	359	Fecho Mod. 3500
874	Escova circular Mod. 34420	771	Faca Mod. FACA CURVA	94	Fechadura Mod. 670A	359	Fecho Mod. 3600
875	Escova circular Mod. 34630	771	Faca Mod. UNIVERSAL	94	Fechadura Mod. 680	348	Fecho Mod. 368
874	Escova circular Mod. 34730	891	Faixa com bandas de tensão Mod. 18510	94	Fechadura Mod. 680	360	Fecho Mod. 3700
875	Escova circular Mod. 34810	892	Faixa com bandas laterais de tensão Mod. 18540	94	Fechadura Mod. 685	348	Fecho Mod. 375
877	Escova cônica Mod. 36210	891	Faixa com três varetas Mod. 18500	53	Fechadura Mod. 716	360	Fecho Mod. 3800
877	Escova cônica Mod. 36410	891	Faixa fresh com bandas de tensão Mod. 18520	54	Fechadura Mod. 716TR	345	Fecho Mod. 383
804	Escova lavagem Mod. R37	892	Faixa fresh com suspensórios Mod. 18530	104	Fechadura Mod. 72	344	Fecho Mod. 384
871	Escova manual Mod. 31100			85	Fechadura Mod. 720E	345	Fecho Mod. 385
871	Escova manual Mod. 32100			88	Fechadura Mod. 725GR	346	Fecho Mod. 388
872	Escova manual Mod. 33200			90	Fechadura Mod. 726	349	Fecho Mod. 390
872	Escova manual Mod. 33300			90	Fechadura Mod. 727	350	Fecho Mod. 391
878	Escova pincel Mod. 37630			104	Fechadura Mod. 72PU		
877	Escova pincel Mod. 37730			104	Fechadura Mod. 72U		
875	Escova taça Mod. 35210			105	Fechadura Mod. 73		

Pág.		Pág.		Pág.		Pág.	
354	Fecho Mod. 400	122	Ferrolho de segurança Mod. 2	596	Gancho Mod. 512	859	Jogo de brocas pedra Mod. 21405
355	Fecho Mod. 401	122	Ferrolho de segurança Mod. 2 LR	753	Gancho multiuso Mod. 770	859	Jogo de brocas pedra Mod. 21406
356	Fecho Mod. 402	123	Ferrolho de segurança Mod. 3	753	Gancho multiuso Mod. 771	861	Jogo de brocas pedra Mod. 21505
357	Fecho Mod. 403	123	Ferrolho de segurança Mod. 4	753	Gancho multiuso Mod. 772	861	Jogo de brocas pedra Mod. 21506
365	Fecho Mod. 410	123	Ferrolho de segurança Mod. 40	753	Gancho multiuso Mod. 773	623	Junta PVC cruzamento folhas vidro Mod. 250
365	Fecho Mod. 411	123	Ferrolho de segurança Mod. 41	596	Ganchos duplos Mod. 513	623	Junta PVC fecha imã vidro Mod. 260
366	Fecho Mod. 420	124	Ferrolho de segurança Mod. 4E	595	Ganchos Mod. 500	623	Junta PVC fecha imã vidro Mod. 261
366	Fecho Mod. 421	124	Ferrolho de segurança Mod. 5	595	Ganchos Mod. 501	622	Junta PVC verde águas dupla vidro Mod. 241
342	Fecho Mod. 422	125	Ferrolho de segurança Mod. 6	595	Ganchos Mod. 555	622	Junta PVC verde águas simples vidro Mod. 240
348	Fecho Mod. 425	125	Ferrolho de segurança Mod. 60	195	Golpete regulável alumínio Mod. 6080 EU	622	Junta PVC verde águas simples vidro Mod. 240
341	Fecho Mod. 454	125	Ferrolho de segurança Mod. 61	757	Gotas protetoras Mod. 610	622	Junta PVC vidro pares Mod. 230
341	Fecho Mod. 464	125	Ferrolho de segurança Mod. 7	757	Gotas protetoras Mod. 611	795	Juntas de borracha Mod. R13
342	Fecho Mod. 474	98	Ferrolho Mod. 1550	730	Grampos	810	Kit acessórios para pulverizadores Mod. 840
349	Fecho Mod. 475	98	Ferrolho Mod. 1650	247	Grelha ventilação com mosqueteira Mod. 3	810	Kit acessórios para pulverizadores Mod. 841
342	Fecho Mod. 476	99	Ferrolho Mod. 1750	248	Grelha ventilação com mosqueteira Mod. 6	811	Kit acessórios para pulverizadores Mod. 842
366	Fecho Mod. 484	825	Ficha fêmea industrial schuko IP44 Mod. 3245	249	Grelha ventilação encastre Mod. 10	810	Kit acessórios para pulverizadores Mod. 843
351	Fecho Mod. 500	824	Ficha fêmea Mod. 3240	248	Grelha ventilação encastre Mod. 7	794	Kit adaptadores Mod. R27
352	Fecho Mod. 501	824	Ficha fêmea schuko Mod. 3241	248	Grelha ventilação encastre Mod. 8	794	Kit adaptadores Mod. R28
367	Fecho Mod. 584	824	Ficha fêmea schuko Mod. 3243	249	Grelha ventilação encastre Mod. 9	794	Kit adaptadores Mod. R29
347	Fecho Mod. 600	827	Ficha luz de companhia Mod. 3292	249	Grelha ventilação Mod. 11	795	Kit adaptadores Mod. R30
352	Fecho Mod. 700	825	Ficha macho industrial schuko IP44 Mod. 3276	246	Grelha ventilação Mod. 3	149	Kit banheiro Mod. ALFA-S
353	Fecho Mod. 720	825	Ficha macho schuko Mod. 3270	247	Grelha ventilação Mod. 4	149	Kit banheiro Mod. KAPPA
353	Fecho Mod. 721	825	Ficha macho schuko Mod. 3271	655	Guardacabos Mod. 30162	149	Kit banheiro Mod. VENUS
354	Fecho Mod. 800	826	Ficha macho schuko Mod. 3272	619	Guia deslizante PVC	12	Kit cadeados chaves iguais Mod. 10
398	Fecho Mod. 8600	826	Ficha macho schuko Mod. 3273	845	Guia passa cabos Mod. 3420	77	Kit Cilindro Mod. 10000E
346	Fecho Mod. 950	826	Ficha macho schuko Mod. 3274	454	Guia portateclados Mod. 53	141	Kit de fechadura + puxador Mod. 10
347	Fecho Mod. 960	837	Ficha telefone Mod. 3040	455	Guias para gavetas Mod. 10	138	Kit de fechadura + puxador Mod. 1-1
433	Fecho pack Mod. 14	742	Final régua de estore mini Mod. 40	455	Guias para gavetas Mod. 12	138	Kit de fechadura + puxador Mod. 1-2
23	Fecho para caixa de soldado Mod. 1	742	Final régua de estore Mod. 50	454	Guias para gavetas Mod. 12 NIZA	140	Kit de fechadura + puxador Mod. 1-3
436	Fecho para malas Mod. 1	668	Fio algodão Mod. 20200	455	Guias para gavetas Mod. 14	139	Kit de fechadura + puxador Mod. 1-4
436	Fecho para malas Mod. 2	837	Fio paralelo telefone Mod. 3020	455	Guias para gavetas Mod. 16	150	Kit de fechadura + puxador Mod. 15
30	Fecho para muleta Mod. 126	667	Fio polipropileno entrelaçado Mod. 20180	455	Guias para gavetas Mod. 18	138	Kit de fechadura + puxador Mod. 1-5
219	Fecho para portas oculta Mod. 850	667	Fio rafia Mod. 20170	455	Guias para gavetas Mod. 20	150	Kit de fechadura + puxador Mod. 16
761	Fecho segurança portas Mod. CS515	750	Fita adesiva dupla face Mod. 512	455	Guias para gavetas Mod. 22	150	Kit de fechadura + puxador Mod. 17
409	Fecho vertical Mod. 2940	750	Fita adesiva dupla face Mod. 513	456	Guias para gavetas Mod. 24	150	Kit de fechadura + puxador Mod. 18
409	Fecho vertical Mod. 2941	750	Fita americana Mod. 516	456	Guias para gavetas Mod. 25	141	Kit de fechadura + puxador Mod. 2-1
449	Fechos Mod. 00	750	Fita antideslizante Mod. 612	456	Guias para gavetas Mod. 26	141	Kit de fechadura + puxador Mod. 2-2
449	Fechos Mod. 1	741	Fita estore	457	Guias para gavetas Mod. 30	142	Kit de fechadura + puxador Mod. 2-3
450	Fechos Mod. 10	843	Fita isoladora Mod. 3410	457	Guias para gavetas Mod. 35	142	Kit de fechadura + puxador Mod. 2-4
452	Fechos Mod. 100	682	Fita krepp Mod. 4710	457	Guias para gavetas Mod. 36	141	Kit de fechadura + puxador Mod. 2-5
453	Fechos Mod. 101	751	Fita sinalizadora adesiva Mod. 523	458	Guias para gavetas Mod. 40	138	Kit de fechadura + puxador Mod. 3-1
451	Fechos Mod. 11	750	Fita sinalizadora Mod. 522	458	Guias para gavetas Mod. 41	138	Kit de fechadura + puxador Mod. 3-2
450	Fechos Mod. 110	710	Fitas métrica Mod. 53	459	Guias para gavetas Mod. 42	140	Kit de fechadura + puxador Mod. 3-3
451	Fechos Mod. 12	711	Fitas métrica Mod. 54	459	Guias para gavetas Mod. 45	139	Kit de fechadura + puxador Mod. 3-4
450	Fechos Mod. 120	711	Fitas métrica Mod. 55	736	Imã neodímio adesivo redondo Mod. 34	145	Kit de fechadura + puxador Mod. 340N1
453	Fechos Mod. 13	711	Fitas métrica Mod. 56	736	Imã neodímio redondo Mod. 31	145	Kit de fechadura + puxador Mod. 340N2L
453	Fechos Mod. 14	784	Folhas serra Mod. 5501	736	Imã neodímio redondo Mod. 32	145	Kit de fechadura + puxador Mod. 340N2R
452	Fechos Mod. 15	880	Francalete de nylon Mod. 11900	736	Imã neodímio retangular Mod. 33	138	Kit de fechadura + puxador Mod. 3-5
452	Fechos Mod. 16	766	Frigideira Mod. CERES	818	Interruptor + Tomada hermética Mod. 3620	137	Kit de fechadura + puxador Mod. 400-1
453	Fechos Mod. 18	765	Frigideira Mod. IRENE	852	Interruptor + Tomada Mod. NF 3620	137	Kit de fechadura + puxador Mod. 400-2
450	Fechos Mod. 20	765	Frigideira Mod. MARA	814	Interruptor de encastrar Mod. 4500	137	Kit de fechadura + puxador Mod. 400-3
449	Fechos Mod. 3	846	Fusível de vidro Mod. 3463	827	Interruptor de passagem Mod. 3380	143	Kit de fechadura + puxador Mod. 4-1
452	Fechos Mod. 30	847	Gambiarras Mod. 3485	827	Interruptor de pé Mod. 3389	143	Kit de fechadura + puxador Mod. 4-2
449	Fechos Mod. 5	338	Gancho de aparafusar para aparafusadora Mod. MC712130H002	818	Interruptor de sobrepor Mod. 380	143	Kit de fechadura + puxador Mod. 4-3
408	Ferragem automática para uma ou duas folhas Mod. 2915	338	Gancho de aparafusar para aparafusadora Mod. MC712140H002	815	Interruptor duplo de encastrar Mod. 4530	144	Kit de fechadura + puxador Mod. 4-4
408	Ferragem automática para uma ou duas folhas Mod. 2916	338	Gancho de aparafusar para aparafusadora Mod. MC712160H002	819	Interruptor duplo de sobrepor Mod. 383		
407	Ferragem para duas folhas Mod. 2904	705	Gancho de desação Mod. 215	816	Interruptor duplo hermético IP54 Mod. 3622		
407	Ferragem para duas folhas Mod. 2905	706	Gancho de desação Mod. 216	816	Interruptor hermético IP54 Mod. 3621		
406	Ferragem para uma folha Mod. 2902	411	Gancho de fecho invertido Mod. 2960	739	Isolante caixa estore Mod. 1		
406	Ferragem para uma folha Mod. 2903	411	Gancho de fecho invertido Mod. 2961	889	Joalheira Mod. 18100		
120	Ferrolho + cilindro Mod. 1	338	Gancho manual para aparafusar Mod. MC714130H102	890	Joalheira universal Mod. 18701		
117	Ferrolho de alta segurança Mod. 15 PLUS	338	Gancho manual para aparafusar Mod. MC714140H102	864	Jogo brocas madeira Mod. 22605		
111	Ferrolho de alta segurança Mod. 1PLUS	338	Gancho manual para aparafusar Mod. MC714160H104	864	Jogo brocas madeira Mod. 22606		
113	Ferrolho de alta segurança Mod. 2PLUS	600	Gancho Mod. 10	863	Jogo brocas pedra porcelânico Mod. 21600		
114	Ferrolho de alta segurança Mod. 3 PLUS	656	Gancho Mod. 30165	854	Jogo de brocas HSS DIN 338 Mod. 20102		
115	Ferrolho de alta segurança Mod. 4PLUS	259	Gancho Mod. 3900	855	Jogo de brocas HSS DIN 338 Mod. 20103		
116	Ferrolho de alta segurança Mod. 8 PLUS	259	Gancho Mod. 3910	855	Jogo de brocas HSS DIN 338 Mod. 20104		
119	Ferrolho de segurança Mod. 1	259	Gancho Mod. 3920	858	Jogo de brocas HSSCO DIN 338 Mod. 20202		
119	Ferrolho de segurança Mod. 10	434	Gancho Mod. 5	858	Jogo de brocas HSSCO DIN 338 Mod. 20203		
119	Ferrolho de segurança Mod. 11	596	Gancho Mod. 510	858	Jogo de brocas HSSCO DIN 338 Mod. 20204		
120	Ferrolho de segurança Mod. 1C	596	Gancho Mod. 511				
121	Ferrolho de segurança Mod. 1E						
121	Ferrolho de segurança Mod. 1P						

Pág.		Pág.		Pág.		Pág.	
143	Kit de fechadura + puxador Mod. 7-AT		Mod. 15207	383	Muletilha Mod. 10	732	Parafuso cabeça plana + Porca + Anilha
138	Kit de fechadura + puxador Mod. 8-AT	886	Luvras mistas pele flor e algodão Mod. 15208	171	Muletilha Mod. 10RX	732	Parafuso cabeça sextavada + Porca + Anilha
140	Kit de fechadura + puxador Mod. 9-1	886	Luvras nitrilo Mod. 15300	383	Muletilha Mod. 11	404	Parafuso inviolável Mod. 7000
140	Kit de fechadura + puxador Mod. 9-2	886	Luvras nitrilo Mod. 15301	383	Muletilha Mod. 11P	411	Parafuso Mod. 4 x 30
139	Kit de fechadura + puxador Mod. BILBAO-1	887	Luvras nitrilo Mod. 15302	384	Muletilha Mod. 12	279	Parafuso Mod. CABEÇA CHATA
145	Kit de fechadura + puxador Mod. CEREN	887	Luvras nitrilo Mod. 15303	186	Muletilha Mod. 13	733	Parafuso montagem
144	Kit de fechadura + puxador Mod. COPAN	887	Luvras nitrilo Mod. 15304	62	Muletilha Mod. 15	733	Parafuso montagem + chave allen
144	Kit de fechadura + puxador Mod. PERLA	887	Luvras nitrilo Mod. 15305	166	Muletilha Mod. 2RX	727	Parafuso para chapa cabeça chata
144	Kit de fechadura + puxador Mod. QUELEPA	885	Luvras pele flor condutor Mod. 15200	181	Muletilha Mod. 3	726	Parafuso para chapa cabeça tremoço
144	Kit de fechadura + puxador Mod. SIOMARA	887	Luvras pescador Mod. 15601	166	Muletilha Mod. 3RX	443	Parafuso para excêntrico Mod. 50
145	Kit de fechadura + puxador Mod. TAZUMAL	786	Machado Mod. P32	153	Muletilha Mod. 4	444	Parafuso para excêntrico Mod. 55
144	Kit de fechadura + puxador Mod. TIKAL	80	Mala para amestrmentos Mod. 10000V1	126	Muletilha Mod. 46R-KD	451	Parafuso para fecho Mod. 11/12
60	Kit de fechadura Mod. 605	80	Mala para amestrmentos Mod. 20000-1	278	Muletilha Mod. 5	733	Parafuso para puxador
60	Kit de fechadura Mod. 606	274	Mala rolamentos Mod. MLT01	126	Muletilha Mod. 50R-KD	733	Parafuso para puxador precortado
61	Kit de fechadura Mod. 607	768	Mala térmica porta-alimentos	166	Muletilha Mod. 60	442	Parafuso suporte oculto Mod. 60
61	Kit de fechadura Mod. 611	789	Malha galvanizada metálica Mod. 2321	186	Muletilha Mod. 62	576	Parafusos - Buchas Mod. 5500
680	Kit de pintura Mod. 4801	789	Malha galvanizada metálica Mod. 2321	186	Muletilha Mod. 82	657	Parafusos de alchal com porca e arruela Mod. 30173
680	Kit de pintura Mod. 4802	789	Malha metálica plastificada Mod. 2320	171	Muletilha Mod. 9RX	454	Parafusos Mod. EURO
681	Kit de pintura Mod. 4803	789	Malha metálica plastificada Mod. 2320	153	Muletilha Mod. 9RX AMHYG	523	Parafusos Mod. PATAS 1-2
681	Kit de pintura Mod. 4804	274	Mangureira espiral Mod. R39	847	Multímetro digital Mod. 3461	713	Pás Mod. 1
681	Kit de pintura Mod. 4805	808	Mangureira extensível Mod. 2072	890	Munhequeira com tensor Mod. 18420	713	Pás Mod. 2
681	Kit de pintura Mod. 4806	808	Mangureira extensível Mod. 2073	890	Munhequeira de polegar Mod. 18400	713	Pás Mod. 3
745	Kit duche Mod. LAGA	806	Mangureira helicoidal Mod. R40	890	Munhequeira sem tensor Mod. 18410	713	Pás Mod. 4
746	Kit duche Mod. LAIDA	808	Mangureira pádio Mod. 2074	528	Nível Mod. 20	535	Patim deslizante Mod. 77
745	Kit duche Mod. LEA	808	Mangureira trançada Mod. 2083	711	Nível Mod. 247	535	Patim deslizante Mod. 78
147	Kit fechadura metálica + puxador Mod. 720-N1	808	Mangureira tricotada Mod. 2084	712	Nível Mod. 250	522	Pé de mesa Mod. 1
147	Kit fechadura metálica + puxador Mod. 720-N2	653	Manilha balão Mod. 30135	712	Nível Mod. 251	524	Pé de mesa Mod. 16
147	Kit fechadura metálica + puxador Mod. 720-N3	653	Manilha dupla Mod. 30140	712	Nível Mod. 260	524	Pé de mesa Mod. 17
147	Kit fechadura metálica + puxador Mod. 740-N1	653	Manilha reta Mod. 30130	712	Nível Mod. 300	523	Pé de mesa Mod. 18
147	Kit fechadura metálica + puxador Mod. 740-N2	394	Meia dobradiça Mod. 9120	713	Nível Mod. 302	522	Pé de mesa Mod. 2
147	Kit fechadura metálica + puxador Mod. 740-N3	195	Meia quadra com bloqueio Mod. 60 x 8	525	Nível Mod. PATAS 3-4	528	Pé de mesa Mod. 20
133	Kit guia cilindro Mod. EUROPERFIL	633	Meia vareta Mod. 30	392	Números	528	Pé de mesa Mod. 21
786	Kit jardinagem Mod. P31	676	Mini rolo antigota Mod. 4410	696	Números aço inoxidável	528	Pé de mesa Mod. 22
807	Kit mangureira trançada Mod. 2083	676	Mini rolo esmalte Mod. 4430	697	Números latão	530	Pé de mesa Mod. 2400
532	Kit pés moveis cozinha Mod. 9	677	Mini rolo Mod. 4460	210	Óculo de substituição para visor digital Mod. Dw 3.2	530	Pé de mesa Mod. 2405
148	Kit pico loro Mod. N1	677	Mini rolo para paredes e tetos Mod. 4440	210	Óculo de substituição para visor digital Mod. Dw 4.0	530	Pé de mesa Mod. 2410
148	Kit pico loro Mod. N2	599	Mini varões Mod. 1	211	Óculo de substituição para visor digital Mod. DWR 4.0	525	Pé de mesa Mod. 3
148	Kit pico loro Mod. N3	599	Mini varões Mod. 2	883	Óculos clássicos Mod. 13120	526	Pé de mesa Mod. 4
682	Kit 'pintaFACIL' Mod. 4807	599	Mini varões Mod. 3	883	Óculos envolventes Mod. 13110	522	Pé de mesa Mod. 6
146	Kit portes de correr Mod. CHAVE	599	Mini varões Mod. 4	883	Óculos envolventes Mod. 13111	522	Pé de mesa Mod. 7
146	Kit portes de correr Mod. MULETILHA	834	Misturadores separadores TV Mod. 3130	883	Óculos integrais Mod. 13200	527	Pé para móvel Mod. 13
795	Kit rega Mod. R31	834	Misturadores separadores TV Mod. 3130	883	Óculos integrais Mod. 13210	529	Pé para móvel Mod. 30
795	Kit rega Mod. R32	834	Misturadores separadores TV Mod. 3131	883	Óculos panorâmicos Mod. 13100	529	Pé para móvel Mod. 31
795	Kit rega Mod. R33	834	Misturadores separadores TV Mod. 3131	657	Olhal fêmea Mod. 30172	529	Pé para móvel Mod. 32
797	Kit rega Mod. R34	834	Misturadores separadores TV Mod. 3132	656	Olhal macho Mod. 30171	529	Pé para móvel Mod. 33
797	Kit rega Mod. R35	780	Mola Mod. 1507	785	Pá Mod. P26	527	Pé para móvel Mod. 5
797	Kit rega Mod. R36	780	Mola Mod. 1508	785	Pá Mod. P27	527	Pé para móvel Mod. 8
781	Lâmina Mod. 5031	781	Mola Mod. 5020	786	Pá Mod. P33	531	Pé para somier Mod. 15
784	Lâmina Mod. 5050	781	Mola Mod. 5030	787	Pá Mod. P35	710	Peclise Mod. 1
782	Lâmina para zagaia Mod. 1050	784	Mola Mod. 5502	786	Pá quadrada Mod. P34	221	Pedal porta Mod. 1
782	Lâmina para zagaia Mod. 1051	781	Mola Mod. P14	531	Pack de pés de sommier Mod. 14	221	Pedal porta Mod. 2
710	Lâminas de reposição Mod. 1	217	Mola para portas Mod. 3000	531	Pack de pés de sommier Mod. 14-15	615	Perfil em T ferro L.C.
710	Lâminas de reposição Mod. 2	217	Mola para portas Mod. 4000	112	Pack de segurança Mod. 1EPLUS	616	Perfil em U aço inoxidável 18/8
710	Lâminas de reposição Mod. 3	217	Mola para portas Mod. 5000	112	Pack de segurança Mod. 1PLUS	607	Perfil em U alumínio
847	Lâmpada fluorescente portátil Mod. 3915	217	Mola para portas Mod. 6000	765	Panela	611	Perfil em U ferro L.F.
812	Lança de pulverização Mod. 5000	218	Mola para portas Mod. 773 NIZA	682	Papel de proteção Mod. 4720	620	Perfil em U PVC
843	Lanterna Mod. 3942	218	Mola para portas Mod. 775 NIZA	279	Parafuso + Casquilho fixação do painel Mod. 235	628	Perfil escócia PVC Mod. 081V
843	Lanterna Mod. 3943	217	Mola para portas Mod. 777	279	Parafuso + Casquilho fixação do painel Mod. 245	628	Perfil escócia PVC Mod. 081VAD
843	Lanterna Mod. 3944	217	Mola para portas Mod. 799	404	Parafuso anti roubo Mod. 6000	630	Perfil guarda cantos acero Mod. 2199
698	Letras	634	Moldagem decorativa Mod. 60	195	Parafuso anti roubo Mod. MAN	630	Perfil guarda cantos acero Mod. 2200
698	Letras aço inoxidável	775	Molde Mod. 6 CAVIDADES	727	Parafuso autopurificante cabeça hexagonal	626	Perfil remate aço inoxidável 18/8 Mod. 257
698	Letras latão	815	Moldura duplo Mod. 4570	727	Parafuso autopurificante cabeça tremoço phillips	625	Perfil remate alumínio Mod. 254
253	Levanta janelas Mod. 10	814	Moldura Mod. 3530	725	Parafuso cabeça chata + Bucha	624	Perfil remate PVC Mod. 253
888	Luvras kevlar Mod. 15700	654	Mosquetão bombeiro Mod. 30145	725	Parafuso cabeça chata phillips	607	Perfil T alumínio
885	Luvras mistas pele flor e algodão	654	Mosquetão bombeiro Mod. 30150	722	Parafuso cabeça chata Pozidrive	338	Pernio de regulação Mod. MC713130H002
		659	Mosquetão duplo Mod. 30185	731	Parafuso cabeça cilíndrica	338	Pernio de regulação Mod. MC713140H002
		654	Mosquetão Mod. 30155	724	Parafuso cabeça de queijo	338	Pernio de regulação Mod. MC713160H002
		658	Mosquetão Mod. 30170	726	Parafuso cabeça hexagonal DIN 571	412	Pernio regulável Mod. 2973
		658	Mosquetão Mod. 30175	730	Parafuso cabeça hexagonal DIN 933	412	Pernio regulável Mod. 2974
		658	Mosquetão Mod. 30180	730	Parafuso cabeça hexagonal DIN 933	412	Pernio regulável Mod. 2975
		659	Mosquetão Mod. 30195	732	Parafuso cabeça plana	412	Pernio regulável Mod. 2976
		659	Mosquetão tesoura Mod. 30190			532	Pés moveis cozinha Mod. 9
		181	Muletilha Mod. 1			743	Piassaba Mod. CAMPANA
						743	Piassaba Mod. REDONDO
						850	Pilha botão Mod. CR2016-B5

Pág.		Pág.		Pág.		Pág.	
851	Pilha botão Mod. CR2025-B5	547	Poleia/cantoneira Mod. 11	191	Puxador alumínio Mod. 2113	480	Puxador inox. Mod. 6
851	Pilha botão Mod. CR2032-B5	547	Poleia/cantoneira Mod. 12	191	Puxador alumínio Mod. 2114	479	Puxador inox. Mod. 7
850	Pilha Mod. 023A-B1 12V	547	Poleia/cantoneira Mod. 13	191	Puxador alumínio Mod. 2115	480	Puxador inox. Mod. 7
850	Pilha Mod. 027A-B1 12V	548	Poleia/cantoneira Mod. 14	256	Puxador alumínio Mod. 2600V	480	Puxador inox. Mod. 9
848	Pilha Mod. LR03-B10 AAA	548	Poleia/cantoneira Mod. 20	257	Puxador alumínio Mod. 2800V-OSC	460	Puxador Japão Mod. 61
848	Pilha Mod. LR03-B4 AAA	549	Poleia/cantoneira Mod. 2000	256	Puxador alumínio Mod. 2800V-PR	172	Puxador Mod. 1
848	Pilha Mod. LR03-PK24 AAA	548	Poleia/cantoneira Mod. 21	191	Puxador alumínio Mod. 3050	180	Puxador Mod. 10
849	Pilha Mod. LR06-B10 AA	549	Poleia/cantoneira Mod. 22	194	Puxador alumínio Mod. 6807	390	Puxador Mod. 1000
848	Pilha Mod. LR06-B4 AA	549	Poleia/cantoneira Mod. 24	190	Puxador alumínio Mod. AL3P	390	Puxador Mod. 1001
849	Pilha Mod. LR06-PK24 AA	550	Poleia/cantoneira Mod. 25	190	Puxador alumínio Mod. AL4P	390	Puxador Mod. 1002
850	Pilha Mod. LR09-B1 9V	544	Poleia/cantoneira Mod. 3	192	Puxador alumínio Mod. DELTA	391	Puxador Mod. 1003
849	Pilha Mod. LR14-B2 C	542	Poleia/cantoneira Mod. 4	192	Puxador alumínio Mod. EPSILON	391	Puxador Mod. 1004
849	Pilha Mod. LR20-B2 D	543	Poleia/cantoneira Mod. 4 PLUS	465	Puxador cartão Mod. 295	391	Puxador Mod. 1005
851	Pilha recarregável Mod. LR03-B4 AA	545	Poleia/cantoneira Mod. 5	380	Puxador com placa Mod. 100	391	Puxador Mod. 1006
851	Pilha recarregável Mod. LR06-B4 AAA	543	Poleia/cantoneira Mod. 6	380	Puxador com placa Mod. 101	373	Puxador Mod. 100K
657	Pin de ligação Mod. 30182	544	Poleia/cantoneira Mod. 8	380	Puxador com placa Mod. 102	370	Puxador Mod. 100P
532	Pinça rodapé alumínio Mod. 10	544	Poleia/cantoneira Mod. 800	381	Puxador com placa Mod. 104	370	Puxador Mod. 100PB
532	Pinça rodapé madeira Mod. 11	545	Poleia/cantoneira Mod. 9	381	Puxador com placa Mod. 105	372	Puxador Mod. 100PEB AT
600	Pinças Mod. 1	541	Poleia/cantoneira NIZA Mod. 1	190	Puxador com roseta + entrada chave Mod. BOLONIA	372	Puxador Mod. 100PEB85
600	Pinças Mod. 2	738	Ponteira metálica de persiana	189	Puxador com roseta + entrada chave Mod. CADIZ	371	Puxador Mod. 100PW
673	Pincel plano Mod. 4210	735	Porca autoblocante	190	Puxador com roseta + entrada chave Mod. ROCHE	373	Puxador Mod. 100R
673	Pincel redondo Mod. 4220	444	Porca de garras Mod. 130	190	Puxador com roseta + entrada chave Mod. VEJER	373	Puxador Mod. 100SP
657	Pinos de retenção Mod. 30181	444	Porca de garras Mod. 135	189	Puxador com roseta + entrada chave Mod. ZAHORA	375	Puxador Mod. 101K
721	Pioneses	735	Porca sextavada	380	Puxador com roseta Mod. 103	374	Puxador Mod. 101P
796	Pistola rega Mod. R22	769	Porta temperos duplo Mod. 1500	381	Puxador com roseta Mod. 103D	374	Puxador Mod. 101PB
796	Pistola rega Mod. R23	685	Porta-etiquetas Mod. 80	381	Puxador com roseta Mod. 104R	374	Puxador Mod. 101PG
796	Pistola rega Mod. R24	685	Porta-etiquetas Mod. 90	585	Puxador de cortinados Mod. 560	375	Puxador Mod. 101R
796	Pistola rega Mod. R25	769	Portarolos Mod. 1501	597	Puxador de cortinados Mod. 561	375	Puxador Mod. 101SP
797	Pistola rega Mod. R26	729	Prego cabeça atarracada	598	Puxador de cortinados Mod. 562	377	Puxador Mod. 102K
718	Pitão	729	Prego cabeça chata	193	Puxador de janela alumínio Mod. GAMMA	376	Puxador Mod. 102P
720	Pitão + Bucha	728	Prego cabeça chata	255	Puxador de janela com chave Mod. 2500	376	Puxador Mod. 102PB
660	Placa com anilha móvel Mod. 507	846	Programador Mod. 3970	382	Puxador de janela Mod. 115	376	Puxador Mod. 102PG
661	Placa com gancho fechado Mod. 511	805	Programador rega manual Mod. R42	254	Puxador de janela Mod. 120	377	Puxador Mod. 102SP
660	Placa com gancho fixo Mod. 510	757	Protetor adesivo Mod. 412	382	Puxador de janela Mod. 121	377	Puxador Mod. 106P
660	Placa com gancho móvel Mod. 509	757	Protetor adesivo Mod. 413	382	Puxador de janela Mod. 122	377	Puxador Mod. 106PB
418	Placa continua Mod. 3075	537	Protetor andadeiro exterior Mod. 658	254	Puxador de janela Mod. 2003	378	Puxador Mod. 106PG72
418	Placa continua Mod. 3076	759	Protetor de cantos acolchoado + 4 cantoneiras Mod. CS504	255	Puxador de janela Mod. 2015	378	Puxador Mod. 106PW72
418	Placa continua Mod. 3077	758	Protetor de cantos Mod. CS501	382	Puxador de janela Mod. 2020	172	Puxador Mod. 10PX
661	Placa de amarração anil Mod. 30167	758	Protetor de cantos Mod. CS502	254	Puxador de janela Mod. 2025	180	Puxador Mod. 11
661	Placa de amarração oval Mod. 30166	758	Protetor de cantos Mod. CS503	256	Puxador de janela Mod. 3V	463	Puxador Mod. 110
411	Placa de engate sobreposta Mod. 2950	826	Protetor de fichas fêmeas e tomadas Mod. 3275	256	Puxador de janela Mod. 4V	476	Puxador Mod. 110Z
418	Placa horizontal Mod. 3050	537	Protetor de muleta Mod. 657	256	Puxador de janela Mod. 50	464	Puxador Mod. 118
418	Placa horizontal Mod. 3051	536	Protetor de pé exterior redondo Mod. 650	473	Puxador de latão Mod. 119	180	Puxador Mod. 12
418	Placa horizontal Mod. 3052	536	Protetor de pé exterior redondo Mod. 654	470	Puxador de latão Mod. 310	179	Puxador Mod. 13
554	Placa Mod. 1	536	Protetor de pé exterior redondo Mod. 655	470	Puxador de latão Mod. 320	476	Puxador Mod. 130
176	Placa Mod. 10	538	Protetor de pé interior quadrado Mod. 651	470	Puxador de latão Mod. 330	476	Puxador Mod. 140
177	Placa Mod. 11	538	Protetor de pé interior quadrado Mod. 661	471	Puxador de latão Mod. 340	466	Puxador Mod. 15
177	Placa Mod. 12	538	Protetor de pé interior quadrado Mod. 662	471	Puxador de latão Mod. 350	476	Puxador Mod. 150
554	Placa Mod. 2	537	Protetor de pé interior redondo Mod. 660	471	Puxador de latão Mod. 420	194	Puxador Mod. 1500ALPB85
555	Placa Mod. 500	751	Protetor garagem Mod. 88	472	Puxador de latão Mod. 440	379	Puxador Mod. 16
555	Placa Mod. 501	751	Protetor garagem Mod. 88 FLEX	472	Puxador de latão Mod. 450	477	Puxador Mod. 160
555	Placa Mod. 502	533	Protetor pés Mod. 60	472	Puxador de latão Mod. 510	62	Puxador Mod. 1621
556	Placa Mod. 503	533	Protetor pés Mod. 65	472	Puxador de latão Mod. 530	62	Puxador Mod. 1622
556	Placa Mod. 504	533	Protetor pés Mod. 70	473	Puxador de latão Mod. 600	379	Puxador Mod. 17
557	Placa Mod. 505	534	Protetor pés Mod. 75	473	Puxador de latão Mod. 70	477	Puxador Mod. 170
557	Placa Mod. 506	534	Protetor pés Mod. 80	473	Puxador de latão Mod. 72	379	Puxador Mod. 18
428	Placa reparo Mod. BC01	220	Protetor retentor de pé Mod. 10	465	Puxador embutir Mod. 1	379	Puxador Mod. 19
428	Placa reparo Mod. BC02	220	Protetor retentor de pé Mod. 11	177	Puxador embutir Mod. 11	99	Puxador Mod. 1900
418	Placa vertical Mod. 3060	761	Protetor tomada elétrica Mod. CS513	177	Puxador embutir Mod. 12	100	Puxador Mod. 1910
694	Placas de sinalização adesivo	811	Pulverizador Mod. 1000	177	Puxador embutir Mod. 13	477	Puxador Mod. 195
216	Placas para molas de porta Mod. 6000	810	Pulverizador Mod. 1500	460	Puxador esférico Mod. 60	100	Puxador Mod. 1950
790	Plafon Mod. 1	810	Pulverizador Mod. 2000	196	Puxador fixo Mod. 11AL	162	Puxador Mod. 19C
790	Plafon Mod. 2	810	Pulverizador Mod. 2500	196	Puxador giratório Mod. 11ALGR	161	Puxador Mod. 19E
790	Plafon Mod. 3	811	Pulverizador Mod. 3000	196	Puxador giratório Mod. 11GP	161	Puxador Mod. 19ED
791	Plafon Mod. 4	776	Pulverizador químicos Mod. 2080	196	Puxador giratório Mod. 11GPB85	161	Puxador Mod. 19EI
791	Plafon Mod. 5	776	Pulverizador químicos Mod. 2081	478	Puxador inox. Mod. 1	161	Puxador Mod. 19RX
682	Plástico de proteção Mod. 4740	776	Pulverizador químicos Mod. 2082	480	Puxador inox. Mod. 12	172	Puxador Mod. 2
805	Pluviômetro Mod. R45	378	Puxador + Puxador bola Mod. 106PB	478	Puxador inox. Mod. 2	175	Puxador Mod. 20
550	Poleia de madeira Mod. 15	185	Puxador + Puxador bola Mod. 3PB72	478	Puxador inox. Mod. 3	477	Puxador Mod. 200
550	Poleia de madeira Mod. 16	254	Puxador alumínio Mod. 1030	479	Puxador inox. Mod. 4	477	Puxador Mod. 205
550	Poleia de madeira Mod. 17			479	Puxador inox. Mod. 4	162	Puxador Mod. 20C
550	Poleia de madeira Mod. 18			479	Puxador inox. Mod. 5	162	Puxador Mod. 20P
551	Poleia de madeira Mod. 19					162	Puxador Mod. 20R
740	Poleia e rolamento de esferas					175	Puxador Mod. 21
740	Poleia em U com roletes					478	Puxador Mod. 210
740	Poleia em U para estores					163	Puxador Mod. 21R
546	Poleia ornamental Mod. 2					175	Puxador Mod. 22
540	Poleia/cantoneira Mod. 1					163	Puxador Mod. 22R
546	Poleia/cantoneira Mod. 10					175	Puxador Mod. 23R

Pág.		Pág.		Pág.		Pág.	
176	Puxador Mod. 26	205	Puxador Mod. 702	633	Quarto de vareta Mod. 20	509	Roda com orifício e travão Mod. 2525
173	Puxador Mod. 3	461	Puxador Mod. 71	772	Quebra nozes Mod. 1	510	Roda com orifício e travão Mod. 2531
153	Puxador Mod. 3 AMHYG	206	Puxador Mod. 710	773	Quebra nozes Mod. 12	512	Roda com orifício e travão Mod. 2536
465	Puxador Mod. 30	474	Puxador Mod. 710	773	Quebra nozes Mod. 3	513	Roda com orifício e travão Mod. 2537
284	Puxador Mod. 300	206	Puxador Mod. 710R	775	Ralador com depósito	514	Roda com orifício e travão Mod. 2541
191	Puxador Mod. 3040	206	Puxador Mod. 711	775	Ralador grosso	517	Roda com orifício e travão Mod. 2551
465	Puxador Mod. 31	206	Puxador Mod. 712	775	Raspador para vidros Mod. 51	518	Roda com orifício e travão Mod. 2554
474	Puxador Mod. 310	206	Puxador Mod. 712R	676	Recarga mini rolo antigota Mod. 4415	516	Roda com orifício e travão Mod. 2561
474	Puxador Mod. 320	206	Puxador Mod. 713	676	Recarga mini rolo esmalte Mod. 4435	501	Roda com orifício Mod. 2501
163	Puxador Mod. 33R	206	Puxador Mod. 713R	677	Recarga mini rolo espuma Mod. 4465	502	Roda com orifício Mod. 2504
164	Puxador Mod. 35R	461	Puxador Mod. 72	676	Recarga mini rolo para paredes e tetos Mod. 4445	503	Roda com orifício Mod. 2507
164	Puxador Mod. 37RX	207	Puxador Mod. 720	674	Recarga rolo antigota Mod. 4315	508	Roda com orifício Mod. 2524
164	Puxador Mod. 38RX	474	Puxador Mod. 720	675	Recarga rolo fachadas Mod. 4375	510	Roda com orifício Mod. 2531
155	Puxador Mod. 3C	207	Puxador Mod. 721	674	Recarga rolo fachadas rugosas Mod. 4365	512	Roda com orifício Mod. 2536
152	Puxador Mod. 3C AMHYG	207	Puxador Mod. 722	767	Recarga rolo para paredes e tetos Mod. 4345	512	Roda com orifício Mod. 2537
155	Puxador Mod. 3CB	462	Puxador Mod. 73	768	Recipiente hermético para alimentos Mod. 300	514	Roda com orifício Mod. 2541
156	Puxador Mod. 3CW	208	Puxador Mod. 730	768	Recipiente hermético para alimentos Mod. 400	517	Roda com orifício Mod. 2551
157	Puxador Mod. 3LB	475	Puxador Mod. 730	768	Recipiente hermético para alimentos Mod. 500	518	Roda com orifício Mod. 2554
157	Puxador Mod. 3LW	208	Puxador Mod. 730R	579	Recolhe cortinas Mod. 530	515	Roda com orifício Mod. 2561
155	Puxador Mod. 30	208	Puxador Mod. 731	789	Rede ocultação Mod. 2310	496	Roda com placa e travão Mod. 1309
185	Puxador Mod. 3P	208	Puxador Mod. 731R	789	Rede ocultação Mod. 2310	498	Roda com placa e travão Mod. 1504
185	Puxador Mod. 3PB72	208	Puxador Mod. 732	742	Régua de estore mini Mod. 40	499	Roda com placa e travão Mod. 1506
156	Puxador Mod. 3PX	208	Puxador Mod. 732R	742	Régua de estore Mod. 50	501	Roda com placa e travão Mod. 2503
156	Puxador Mod. 3PXB	209	Puxador Mod. 735	842	Régua ligação Mod. 3430	508	Roda com placa e travão Mod. 2523
169	Puxador Mod. 3PXB85	209	Puxador Mod. 737	802	Reparador mangueira Mod. R11	510	Roda com placa e travão Mod. 2530
167	Puxador Mod. 3RBX	462	Puxador Mod. 74	800	Reparador mangueira Mod. R11 PLUS	511	Roda com placa e travão Mod. 2535
167	Puxador Mod. 3RGX	475	Puxador Mod. 740	885	Reposição filtro vidro verde Mod. 13550	514	Roda com placa e travão Mod. 2540
154	Puxador Mod. 3RX	462	Puxador Mod. 75	885	Reposição vidro policarbonato Mod. 13551	516	Roda com placa e travão Mod. 2550
152	Puxador Mod. 3RX AMHYG	475	Puxador Mod. 750	220	Retentor de pé Mod. 10	518	Roda com placa e travão Mod. 2553
173	Puxador Mod. 4	475	Puxador Mod. 760	220	Retentor de pé Mod. 11	515	Roda com placa fixa Mod. 2542
158	Puxador Mod. 4C	463	Puxador Mod. 77	416	Retentor hidráulico Mod. 1	517	Roda com placa fixa Mod. 2552
152	Puxador Mod. 4C AMHYG	463	Puxador Mod. 78	416	Retentor Mod. 3100	518	Roda com placa fixa Mod. 2555
159	Puxador Mod. 4CB	475	Puxador Mod. 780	416	Retentor Mod. 3101	516	Roda com placa fixa Mod. 2562
159	Puxador Mod. 4CW	476	Puxador Mod. 790	416	Retentor Mod. 3102	519	Roda com placa fixa Mod. 2701
158	Puxador Mod. 4E	161	Puxador Mod. 7C	393	Retentor para portadas de janela Mod. 1	520	Roda com placa fixa Mod. 2711
158	Puxador Mod. 4ED	168	Puxador Mod. 7RBX	393	Retentor para portadas de janela Mod. 2	496	Roda com placa Mod. 1308
158	Puxador Mod. 4EI	168	Puxador Mod. 7RGX	393	Retentor para portadas de janela Mod. 3	496	Roda com placa Mod. 1309
160	Puxador Mod. 4LB	161	Puxador Mod. 7RX	393	Retentor para portadas de janela Mod. 6	497	Roda com placa Mod. 1310
160	Puxador Mod. 4LW	172	Puxador Mod. 8	637	Ripa Mod. 70	499	Roda com placa Mod. 1500
158	Puxador Mod. 40	170	Puxador Mod. 8RX	521	Roda anti-fugo carrinho obra Mod. 2610	499	Roda com placa Mod. 1506
159	Puxador Mod. 4PX	466	Puxador Mod. 900	520	Roda anti-furo Mod. 2590	500	Roda com placa Mod. 2500
160	Puxador Mod. 4PXB	183	Puxador Mod. ALBA-PA	506	Roda bola com cavilha e anilha Mod. 2519	501	Roda com placa Mod. 2502
170	Puxador Mod. 4PXB85	183	Puxador Mod. ALBA-PAB	506	Roda bola com cavilha e casquilho Mod. 2519	503	Roda com placa Mod. 2506
167	Puxador Mod. 4RBX	186	Puxador Mod. ALBA-RZ	506	Roda bola com eixo roscado Mod. 2518	502	Roda com placa Mod. 2510
167	Puxador Mod. 4RGX	185	Puxador Mod. ALFA	497	Roda bola com placa Mod. 2517	504	Roda com placa Mod. 2512
154	Puxador Mod. 4RX	126	Puxador Mod. ALFA+MULET 46	506	Roda com cavilha e anilha Mod. 1502	508	Roda com placa Mod. 2522
152	Puxador Mod. 4RX AMHYG	184	Puxador Mod. BETA	500	Roda com cavilha e travão Mod. 1509	509	Roda com placa Mod. 2530
174	Puxador Mod. 5	178	Puxador Mod. BETA	500	Roda com cavilha e travão Mod. 1508	511	Roda com placa Mod. 2535
464	Puxador Mod. 5	184	Puxador Mod. BETA PB85	498	Roda com cavilha lisa Mod. 1503	513	Roda com placa Mod. 2540
466	Puxador Mod. 55	178	Puxador Mod. BETA-PB	498	Roda com cavilha roscada e travão Mod. 1505	516	Roda com placa Mod. 2550
174	Puxador Mod. 6	275	Puxador Mod. E	499	Roda com cavilha roscada e travão Mod. 1507	517	Roda com placa Mod. 2553
201	Puxador Mod. 600	193	Puxador Mod. EPSILON-SP	497	Roda com cavilha roscada Mod. 1501	515	Roda com placa Mod. 2560
203	Puxador Mod. 600G	188	Puxador Mod. HISA	499	Roda com cavilha roscada Mod. 1501	507	Roda com placa Mod. 2570
201	Puxador Mod. 601	187	Puxador Mod. ISHI PB	499	Roda com cavilha roscada Mod. 1501	507	Roda com placa Mod. 2571
203	Puxador Mod. 601G	187	Puxador Mod. ISHI PB85	499	Roda com cavilha roscada Mod. 1501	519	Roda com placa Mod. 2700
201	Puxador Mod. 602	187	Puxador Mod. ISHI RX	498	Roda com cavilha roscada Mod. 1501	519	Roda com placa Mod. 2710
203	Puxador Mod. 602G	127	Puxador Mod. ISHI+MULET 46	498	Roda com cavilha roscada Mod. 1501	521	Roda de andaime fêmea Mod. 2576
201	Puxador Mod. 603	184	Puxador Mod. LENA-PB	498	Roda com cavilha roscada Mod. 1501	521	Roda de andaime macho Mod. 2575
203	Puxador Mod. 603G	187	Puxador Mod. MAI PB	499	Roda com cavilha roscada Mod. 1501	505	Roda dupla com orifício e travão Mod. 2515
201	Puxador Mod. 605	188	Puxador Mod. MAI PB85	499	Roda com cavilha roscada Mod. 1501	505	Roda dupla com orifício Mod. 2515
201	Puxador Mod. 606	188	Puxador Mod. MAI RX	497	Roda com cavilha roscada Mod. 1501	505	Roda dupla com placa e travão Mod. 2514
201	Puxador Mod. 607	188	Puxador Mod. MIKA	499	Roda com cavilha roscada Mod. 1501	495	Roda fixa gavetas Mod. 1307
202	Puxador Mod. 610	178	Puxador Mod. OMEGA	499	Roda com cavilha roscada Mod. 1501	495	Roda fixa lateral Mod. 1305
204	Puxador Mod. 610G	179	Puxador Mod. OMEGA-PB	499	Roda com cavilha roscada Mod. 1501	495	Roda fixa lateral Mod. 1306
202	Puxador Mod. 611	189	Puxador Mod. RUMI	499	Roda com cavilha roscada Mod. 1501	494	Roda fixa móveis Mod. 1300
204	Puxador Mod. 611G	193	Puxador Mod. SENDOA	502	Roda com orifício e travão Mod. 2505	494	Roda fixa móveis Mod. 1301
202	Puxador Mod. 612	168	Puxador Mod. SUKI			494	Roda fixa móveis Mod. 1302
204	Puxador Mod. 612G	168	Puxador Mod. TARA				
202	Puxador Mod. 613	183	Puxador Mod. YALTA-PA				
204	Puxador Mod. 613G	183	Puxador Mod. YALTA-RZ				
202	Puxador Mod. 615	460	Puxador octogonal Mod. 62				
202	Puxador Mod. 616	197	Puxador porta de entrada Mod. 10				
202	Puxador Mod. 617	197	Puxador porta de entrada Mod. 11				
203	Puxador Mod. 621	197	Puxador porta de entrada Mod. 12				
203	Puxador Mod. 622	198	Puxador porta de entrada Mod. 13				
203	Puxador Mod. 623	198	Puxador porta de entrada Mod. 14				
461	Puxador Mod. 63	198	Puxador porta de entrada Mod. 15				
203	Puxador Mod. 631	197	Puxador porta de entrada Mod. 20				
203	Puxador Mod. 632	198	Puxador porta de entrada Mod. 51				
203	Puxador Mod. 633	199	Puxador porta de entrada Mod. 53				
461	Puxador Mod. 64	199	Puxador porta de entrada Mod. 55				
174	Puxador Mod. 7	199	Puxador porta de entrada Mod. 56				
461	Puxador Mod. 70	620	PVC bagueete encadernação				
205	Puxador Mod. 700	195	Quadra Mod. 115X8				
474	Puxador Mod. 700	195	Quadra Mod. 120 x 7				
205	Puxador Mod. 701	195	Quadra Mod. 55x8				

521	Roda pneumática carrinho Mod. 2600	648	Roldanas Mod. 401	vertical Mod. 3210	412	Suporte fixo com placa Mod. 2981
520	Roda pneumática Mod. 2580	648	Roldanas Mod. 601	420	Suporte fixo com placa Mod. 2982	
640	Rodapé de MDF e chapa natural	648	Roldanas Mod. 701	vertical Mod. 3211	412	Suporte fixo com placa Mod. 2983
640	Rodapé de MDF e melamina	649	Roldanas Mod. 801	420	Suporte fixo com placa Mod. 2984	
269	Rolamento divisória Mod. MMP01	674	Rolo antigota Mod. 4310	3200	579	Suporte frente Mod. 200
269	Rolamento divisória Mod. MMP02	675	Rolo espuma Mod. 4370	420	Suporte frente Mod. 210	
270	Rolamento divisória Mod. MMP03	675	Rolo espuma Mod. 4380	3201	490	Suporte frente Mod. 30
270	Rolamento divisória Mod. MMP04	674	Rolo fachadas Mod. 4350	417	Suporte frente Mod. 630	
270	Rolamento divisória Mod. MMP05	675	Rolo fachadas rugosas Mod. 4360	417	Suporte frente Mod. 631	
271	Rolamento divisória Mod. MMP06	674	Rolo paredes e tetos Mod. 4340	418	Suporte frente Mod. 830	
271	Rolamento divisória Mod. MMP07	597	Roseta Mod. 540	418	Suporte frente Mod. 831	
271	Rolamento divisória Mod. MMP08	656	S gancho assimétrico Mod. 30168	445	Suporte frente Mod. 840	
271	Rolamento divisória Mod. MMP09	773	Saca-rolhas Mod. 1	160	565	Suporte giratório Mod. 300
272	Rolamento divisória Mod. MMP10	773	Saca-rolhas Mod. 12	445	566	Suporte giratório Mod. 350
272	Rolamento divisória Mod. MMP11	773	Saca-rolhas Mod. 13	162	403	Suporte gótico Mod. 4800
272	Rolamento divisória Mod. MMP12	774	Saca-rolhas Mod. 14	870	399	Suporte gótico Mod. 8010
272	Rolamento divisória Mod. MMP13	785	Sacho bico de 3 dentes jardim Mod. P29	Mod. 23120	399	Suporte gótico Mod. 8030
273	Rolamento divisória Mod. MMP14	785	Sacho pá e 3 dentes jardim Mod. P30	560	838	Suporte lâmpadas Mod. 3900
273	Rolamento divisória Mod. PMCO1	651	Serracabos double Mod. 30110	561	838	Suporte lâmpadas Mod. 3901
273	Rolamento divisória Mod. PMCO2	650	Serracabos estribo Mod. 30100	568	839	Suporte lâmpadas Mod. 3902
273	Rolamento divisória Mod. PMCO3	651	Serracabos simple Mod. 30105	744	839	Suporte lâmpadas Mod. 3904
274	Rolamento divisória Mod. PMCO4	651	Serracabos simple Mod. 30105	566	839	Suporte lâmpadas Mod. 3920
262	Rolamento janela Mod. COR01	868	Serras cranianas bimetal Mod. 23100	359	839	Suporte lâmpadas Mod. 3921
262	Rolamento janela Mod. COR02	783	Serrote de poda Mod. P20	426	840	Suporte lâmpadas Mod. 3922
262	Rolamento janela Mod. COR03	783	Serrote de poda Mod. P21	426	840	Suporte lâmpadas Mod. 3930
262	Rolamento janela Mod. COR04	783	Serrote de poda Mod. P22	492	840	Suporte lâmpadas Mod. 3932
263	Rolamento janela Mod. COR05	784	Serrote de poda Mod. P23	566	840	Suporte lâmpadas Mod. 3933
263	Rolamento janela Mod. COR06	173	Set asa + puxador Mod. 10PX + 4PXB85	744	841	Suporte lâmpadas Mod. 3934
263	Rolamento janela Mod. COR07	259	Set dormentes e ganchos Mod. 1	403	841	Suporte lâmpadas Mod. 3935
263	Rolamento janela Mod. COR08	694	Sinal de incêndio luminescente Mod. 10050	579	808	Suporte mangueira Mod. R43
264	Rolamento janela Mod. COR09	691	Sinal de obricação adesivo Mod. 10010	201	809	Suporte mangueira Mod. R44
264	Rolamento janela Mod. COR10	693	Sinal de perigo Mod. 10030	580	568	Suporte microondas Mod. 500
264	Rolamento janela Mod. COR11	693	Sinal evacuação luminescente Mod. 10040	211	557	Suporte Mod. 10
264	Rolamento janela Mod. COR12	692	Sinal informativo adesivo Mod. 10080	583	280	Suporte Mod. 114
265	Rolamento janela Mod. COR13	692	Sinal informativo ignífugo Mod. 10010	281	600	Suporte Mod. 15
265	Rolamento janela Mod. COR14	692	Sinal informativo Mod. 10010	583	446	Suporte Mod. 165
265	Rolamento janela Mod. COR15	691	Sinal obrigatório ignífugo Mod. 10010	291	278	Suporte Mod. 201
265	Rolamento janela Mod. COR16	691	Sinal obrigatório Mod. 10010	278	416	Suporte Mod. 2917
266	Rolamento janela Mod. COR17	692	Sinal obras Mod. 10011	413	416	Suporte Mod. 2918
266	Rolamento janela Mod. COR18	693	Sinal proibição Mod. 10020	403	569	Suporte Mod. 3001
266	Rolamento janela Mod. COR19	694	Sinal refletor Mod. 10099	410	569	Suporte Mod. 3002
266	Rolamento janela Mod. COR20	811	Substituição boquilha para herbicida Mod. 844	410	569	Suporte Mod. 3003
267	Rolamento janela Mod. COR21	810	Substituição da bomba Mod. 1000	410	569	Suporte Mod. 3004
267	Rolamento janela Mod. COR22	812	Substituição da bomba Mod. 1100	410	569	Suporte Mod. 3005
267	Rolamento janela Mod. COR23	118	Suplemento corpo Mod. C15	410	413	Suporte Mod. 3030
267	Rolamento janela Mod. COR24	118	Suplemento corpo Mod. CPLUS-105	410	413	Suporte Mod. 3031
268	Rolamento janela Mod. COR25	118	Suplemento corpo Mod. CPLUS-90	410	414	Suporte Mod. 3032
268	Rolamento janela Mod. COR26	29	Suplemento fechadura embutir Mod. 6	278	414	Suporte Mod. 3033
268	Rolamento janela Mod. COR27	29	Suplemento fechadura embutir Mod. 8 - 7	278	561	Suporte Mod. 352
268	Rolamento janela Mod. COR28	417	Suplemento inclinado Mod. 3043	278	561	Suporte Mod. 353
268	Rolamento janela Mod. COR29	118	Suplemento moldura Mod. C15	580	562	Suporte Mod. 354
269	Rolamento janela Mod. COR30	118	Suplemento moldura Mod. CPLUS-90	581	562	Suporte Mod. 355
274	Rolamento mosqueteira Mod. MSQ01	417	Suplemento para batente com mola Mod. 3044	590	563	Suporte Mod. 356
648	Roldana com olhal fixo Mod. 650	420	Suplemento para bloqueio españoleta Mod. 3202	582	563	Suporte Mod. 357
648	Roldana com olhal giratório Mod. 630	420	Suplemento para bloqueio españoleta Mod. 3203	582	563	Suporte Mod. 358
643	Roldana de metal Mod. 103	420	Suplemento para bloqueio españoleta Mod. 3204	491	563	Suporte Mod. 359
643	Roldana de metal Mod. 113	420	Suplemento para bloqueio españoleta Mod. 3205	591	563	Suporte Mod. 360
642	Roldana de metal Mod. 12	420	Suplemento para bloqueio Mod. 3206	752	448	Suporte Mod. 385
646	Roldana de metal Mod. 20 INOX.	420	Suplemento para bloqueio Mod. 3207	581	49	Suporte Mod. 410 + 102
646	Roldana de metal Mod. 21 INOX.	415	Suplemento para dobradiças Mod. 3040	581	209	Suporte Mod. 600-612
646	Roldana de metal Mod. 22 INOX.	420	Suplemento para ganchos Mod. 3208	582	576	Suporte Mod. 8000
646	Roldana de metal Mod. 23 INOX.	420	Suplemento para ganchos Mod. 3209	426	400	Suporte Mod. 8040
642	Roldana de metal Mod. 3	420	Suplemento para pasador cierre vertical Mod. 3210	4000	576	Suporte Mod. 8100
644	Roldana de metal Mod. 303	420	Suplemento para pasador cierre vertical Mod. 3211	491	574	Suporte Mod. 8500
644	Roldana de metal Mod. 4	420	Suplemento para puxadores Mod. 3200	491	575	Suporte Mod. 8600
645	Roldana de metal Mod. 6	420	Suplemento para puxadores Mod. 3201	581	275	Suporte Mod. D
645	Roldana de metal Mod. 8	420	Suplementos Mod. 3041	582	442	Suporte oculto fixação prateleiras Mod. 40
738	Roldana de persiana com espigão	420	Suplementos Mod. 3042	582	443	Suporte oculto fixação prateleiras Mod. 41
738	Roldana de persiana metálica	420	Suplementos Mod. 3045	491	551	Suporte oculto Mod. 20
738	Roldana de persiana para rolamento	420	Suplementos Mod. 3046	590	481	Suporte para cabides Mod. 12
642	Roldana de plástico Mod. 1	415	Suporte aço para prateleiras Mod. 160	591	564	Suporte para corrimão Mod. 21
643	Roldana de plástico Mod. 101	420	Suporte aço para prateleiras Mod. 162	752	564	Suporte para corrimão Mod. 22
642	Roldana de plástico Mod. 11	420	Suporte adaptadores de centrar Mod. 23120	AMIG 2	564	Suporte para corrimão Mod. 23
643	Roldana de plástico Mod. 111	420	560	581	564	Suporte para corrimão Mod. 24
644	Roldana de plástico Mod. 2	415	561	590	564	Suporte para corrimão Mod. 25
647	Roldana de plástico Mod. 201 INOX.	420	568	491	564	Suporte para corrimão Mod. 26
647	Roldana de plástico Mod. 211 INOX.	420	568	699	564	Suporte para corrimão Mod. 27
647	Roldana de plástico Mod. 212 INOX.	420	568	699	702	Suporte para corrimão Mod. 29
644	Roldana de plástico Mod. 301	420	568	204	412	Suporte para quadros Mod. 190
645	Roldana de plástico Mod. 5	420	568	37	412	Suporte para dobradiça regulável Mod. 2914
645	Roldana de plástico Mod. 7	420	568	37	400	Suporte para dobradiça regulável Mod. 8080
648	Roldana dupla com olhal fixo Mod. 651	420	568	26	451	Suporte para fecho Mod. 11/12
		420	568	27	452	Suporte para fecho Mod. 16
		420	568	412		

111	Suporte para ferrolho de alta segurança Mod. 1PLUS	442	Tampa de parafuso Mod. 20	815	Tomada de encastrar Mod. 4540	787	Vassoura Mod. P37
435	Suporte para moveis Mod. 12	215	Tampa para visor Mod. 2	819	Tomada de sobrepor Mod. 384	787	Vassoura Mod. P38
436	Suporte para moveis Mod. 13	454	Tampa passacabos Mod. 140	820	Tomada de sobrepor Mod. 3865	237	Veda portas Mod. 1
434	Suporte para moveis Mod. 4	882	Tampão descartável SNR: 37 dB Mod. 12301	818	Tomada duplo hermética IP54-IP44 Mod. 3650	238	Veda portas Mod. 2
434	Suporte para moveis Mod. 5	766	Tampas multiuso	817	Tomada hermética IP54-IP44 Mod. 3600	239	Veda portas Mod. 3
435	Suporte para moveis Mod. 6	882	Tampões com banda SNR: 19 dB Mod. 12320	852	Tomada Mod. NF 3241	240	Veda portas Mod. 4
435	Suporte para moveis Mod. 7	245	Tapajuntas adesivo Mod. 12	852	Tomada Mod. NF 3243	240	Veda portas Mod. 5
435	Suporte para moveis Mod. 8	245	Tapajuntas adesivo Mod. 13	820	Tomada Schuko de sobrepor Mod. 385	240	Veda portas Mod. 6
523	Suporte para pés de mesa Mod. 1 - 2 - 6 - 7	243	Tapajuntas adesivo Mod. 3	820	Tomada telefone de sobrepor Mod. 3861	241	Veda portas Mod. 7
523	Suporte para pés de mesa Mod. 180	244	Tapajuntas adesivo Mod. 4	815	Tomada telefone e dados de encastrar Mod. 4560	241	Veda portas Mod. 8
529	Suporte para pés de mesa Mod. 181	242	Tapajuntas Mod. 1	815	Tomada tv de encastrar Mod. 4550	241	Vedantes adesivos Mod. 961
530	Suporte para pés de mesa Mod. 2410S	244	Tapajuntas Mod. 10	820	Tomada TV de sobrepor Mod. 386	242	Vedantes adesivos Mod. 963
444	Suporte para prateleiras de vidro Mod. 164	245	Tapajuntas Mod. 11	805	Torneira jardim Mod. 2245	210	Visor digital Mod. DW 3.2
570	Suporte para prateleiras Mod. 31	243	Tapajuntas Mod. 2	672	Trincha curva	210	Visor digital Mod. DW 4.0
570	Suporte para prateleiras Mod. 311	244	Tapajuntas Mod. 5	670	Trincha de lacar Mod. 4060	211	Visor digital Mod. DW R 4.0
570	Suporte para prateleiras Mod. 32	492	Terminal bolota Mod. 40	671	Trincha dupla	214	Visor para porta anti-fogo Mod. 30 UL
570	Suporte para prateleiras Mod. 33	629	Terminal escócia PVC Mod. 081B	671	Trincha dupla especial	214	Visor para porta anti-fogo Mod. 50 UL
570	Suporte para prateleiras Mod. 34	583	Terminal Mod. 300	670	Trincha Mod. 4025	211	Visor para porta Mod. 2
571	Suporte para prateleiras Mod. 35	584	Terminal Mod. 310	670	Trincha nylon Mod. 4024	212	Visor para porta Mod. 3
571	Suporte para prateleiras Mod. 36	584	Terminal Mod. 320	670	Trincha para acrílico Mod. 4030	212	Visor para porta Mod. 4
571	Suporte para prateleiras Mod. 37	592	Terminal Mod. 330	671	Trincha redonda prensada	213	Visor para porta Mod. 5
572	Suporte para prateleiras Mod. 40	592	Terminal Mod. 680	672	Trincha tipo americana Mod. 4090	213	Visor para porta Mod. 6
572	Suporte para prateleiras Mod. 41	593	Terminal Mod. 681	672	Trincha tipo canária Mod. 4080	884	Visor policarbonato com borda de alumínio Mod. 13412
572	Suporte para prateleiras Mod. 42	593	Terminal Mod. 682	96	Trincha tripla especial	884	Visor policarbonato com suporte Mod. 13420
572	Suporte para prateleiras Mod. 43	593	Terminal Mod. 683	96	Trinco elétrico Mod. 18	884	Visor policarbonato Mod. 13410
571	Suporte para prateleiras Mod. 44	594	Terminal Mod. 684	482	Trinco elétrico Mod. 19	707	X-acto Mod. 50
573	Suporte para prateleiras Mod. 45	594	Terminal Mod. 685	482	Tubo de armário Mod. 1	707	X-acto Mod. 51
573	Suporte para prateleiras Mod. 51	594	Terminal Mod. 686	483	Tubo de armário Mod. 2	707	X-acto Mod. 52
239	Suporte para veda portas Mod. 3	594	Terminal Mod. 687	483	Tubo de armário Mod. 5	707	X-acto Mod. 53
445	Suporte plastico para prateleiras Mod. 161	594	Terminal Mod. 882	483	Tubo de armário Mod. 6	708	X-acto Mod. 54
445	Suporte plastico para prateleiras Mod. 163	594	Terminal Mod. 883	485	Tubo de armário oval Mod. 10	708	X-acto Mod. 55
446	Suporte plastico para prateleiras Mod. 165	594	Terminal Mod. 884	484	Tubo de armário oval Mod. 8	708	X-acto Mod. 56
412	Suporte regulável Mod. 2990	595	Terminal Mod. 885	484	Tubo de armário oval Mod. 9	708	X-acto Mod. 57
412	Suporte regulável Mod. 2991	492	Terminal pinha Mod. 41	481	Tubo de armário oval serrilhado Mod. 1	709	X-acto Mod. 58
400	Suporte regulável Mod. 8060	766	Termo líquidos Mod. K0BE	746	Tubo flexível para duche Mod. 9900	709	X-acto Mod. 59
567	Suporte rolante Mod. 2610	788	Termómetro Mod. P41	746	Tubo flexível para duche Mod. 9901	709	X-acto Mod. 60
567	Suporte rolante Mod. 2615	788	Termómetro Mod. P42	746	Tubo flexível para duche Mod. 9902	709	X-acto Mod. 61
567	Suporte rolante Mod. 2620	788	Termómetro Mod. P43	746	Tubo flexível para duche Mod. 9903	782	Zagaia Mod. P18
597	Suporte roseta Mod. 550	782	Tesoura colheita Mod. P15	280	Tubo Mod. 800		
573	Suporte separador Mod. 55	783	Tesoura colheita Mod. P16	612	Tubo ovalado ferro L.F.		
403	Suporte simple Mod. 4900	783	Tesoura corta relava Mod. P19	617	Tubo quadrado aço inoxidável 18/8		
398	Suporte simple Mod. 8000	779	Tesoura corta sebes Mod. P05	609	Tubo quadrado alumínio		
399	Suporte simple Mod. 8020	779	Tesoura corta sebes Mod. P06	612	Tubo quadrado ferro L.F.		
404	Suporte T gótico Mod. 5000	780	Tesoura corta sebes Mod. P07	620	Tubo quadrado PVC		
404	Suporte T simple Mod. 5100	780	Tesoura de poda extra Mod. P08 EXTRA	617	Tubo redondo aço inoxidável 18/8		
755	Suporte teto para bicicleta Mod. 750	780	Tesoura de poda extra Mod. P09 EXTRA	610	Tubo redondo alumínio		
755	Suporte teto para bicicleta Mod. 752	778	Tesoura de poda Mod. P01	613	Tubo redondo ferro L.F.		
739	Suporte tirante de persiana	778	Tesoura de poda Mod. P02	589	Tubo redondo Mod. 600		
485	Suporte tubo armário Mod. 1	778	Tesoura de poda Mod. P03	589	Tubo redondo Mod. 601		
488	Suporte tubo armário Mod. 11	779	Tesoura de poda Mod. P04	589	Tubo redondo Mod. 602		
488	Suporte tubo armário Mod. 12	780	Tesoura de poda Mod. P10	589	Tubo redondo Mod. 800		
489	Suporte tubo armário Mod. 13	781	Tesoura de poda Mod. P11	589	Tubo redondo Mod. 801		
489	Suporte tubo armário Mod. 14	781	Tesoura de poda Mod. P12	589	Tubo redondo Mod. 802		
490	Suporte tubo armário Mod. 15	781	Tesoura de poda Mod. P13	621	Tubo redondo PVC		
485	Suporte tubo armário Mod. 2	781	Tesoura de poda Mod. P14	609	Tubo retangular alumínio		
486	Suporte tubo armário Mod. 3	774	Tesoura Mod. 1	612	Tubo retangular ferro L.F.		
486	Suporte tubo armário Mod. 4	774	Tesoura Mod. 6	621	União H lados desiguais PVC		
486	Suporte tubo armário Mod. 5	774	Tesoura Mod. 7	621	União H lados iguais PVC		
486	Suporte tubo armário Mod. 6	782	Tesoura para cítricos Mod. P17	835	União para fio coaxial Mod. 3120		
487	Suporte tubo armário Mod. 7	784	Tesoura serrote corta ramos Mod. P24	447	União para móveis/painéis Mod. 1		
487	Suporte tubo armário Mod. 8	95	Testa elétrica Mod. 10	447	União para móveis/painéis Mod. 2		
94	Suporte tubular Mod. 670/675	95	Testa elétrica Mod. 11	448	União para móveis/painéis Mod. 3		
565	Suporte TV Mod. 215	95	Testa elétrica Mod. 20	448	União para móveis/painéis Mod. 3		
565	Suporte TV Mod. 216	95	Testa elétrica Mod. 21	448	União para móveis/painéis Mod. 4		
565	Suporte TV Mod. 217	95	Testa elétrica Mod. 30	589	União para tubo Mod. 620		
565	Suporte TV Mod. 218	95	Testa elétrica Mod. 31	579	União para varões Mod. 70		
884	Suporte visor Mod. 13400	95	Testa elétrica Mod. 40	793	União rápida mangueira Mod. R10		
753	Suportes multiusos Mod. 774	95	Testa elétrica Mod. 41	800	União rápida mangueira Mod. R10 PLUS		
754	Suportes multiusos Mod. 775	95	Testa elétrica Mod. 50	770	Utensílios de cozinha aço inoxidável		
754	Suportes multiusos Mod. 776	95	Testa elétrica Mod. 51	770	Utensílios de cozinha aço inoxidável + ABS		
754	Suportes multiusos Mod. 777	96	Testas para trincos elétricos Mod. 15	770	Utensílios de cozinha aço inoxidável 18/8		
754	Suportes multiusos Mod. 778	96	Testas para trincos elétricos Mod. 25	769	Utensílios de cozinha nylon		
892	Suspensórios elásticos Mod. 18990	96	Testas para trincos elétricos Mod. 35	613	Vareta cofragem ferro L.F.		
767	Tábua de cortar	96	Testas para trincos elétricos Mod. 45	635	Vareta estriado Mod. 81		
680	Tabuleiro Mod. 4520	636	Tira Mod. 90	635	Vareta Mod. 80		
765	Tacho	818	Tomada + Interruptor hermética IP54-IP44 Mod. 3660	677	Vareta para mini rolo Mod. 4401		
679	Taco de lixa Mod. 4730			677	Vareta para rolo Mod. 4301		
446	Taco de madeira Mod. 25						
447	Tampa adesiva Mod. 614						



Consulte nuestra página web www.amig.es donde podrá encontrar toda la información sobre nuestra amplia gama de productos, así como todas las novedades y las actualizaciones que se van realizando día a día.

Como cliente de AMIG, en nuestra página tendrás la posibilidad de realizar compras online. Además, en tu cuenta personal podrás:

- Acceder a todo nuestro catálogo con tus precios netos, incluidas novedades, ofertas, outlet...
- Acceder a tus datos.
- Consultar tus pedidos y ver su estado.
- Consultar tus facturas y albaranes.
- Ver tus consumos.
- Generar pedidos rápidos, plantillas de pedidos, e incluir tus propios códigos de pedido y de artículos.
- Estar informado con nuestra newsletter.
- Dar de alta más usuarios.

Consulte a nossa página web www.amig.pt onde poderá encontrar toda a informação sobre a nossa ampla gama de produtos, assim como todas as novidades e atualizações que se realizam diariamente.

Para todos os nossos clientes, é que já se pode comprar através da web, além de:

- Acesso a todo o nosso catálogo com os seus preços, incluídas novidades, ofertas, outlet...
- Acesso aos seus dados.
- Consultar os seus pedidos e ver o seu estado.
- Consultar as suas faturas, notas de entrega...
- Ver os seus consumos.
- Gerar pedidos rápidos, modelos de pedidos, e incluir os seus próprios códigos de pedido e de artigos.
- Estar informado com a nossa newsletter.
- Registrar mais utilizadores.





AMILIBIA Y DE LA IGLESIA, S. A.
Polígono Industrial Zubieta, s/n
48340 Amorebieta (Bizkaia)
SPAIN

Tel. > 94 630 03 00
E-mail > amig@amig.es

Tel. comercial > 94 630 02 90
E-mail comercial > ventas@amig.es

Tel. export. > +34 94 630 02 96
E-mail export. > export@amig.es



amig.es