



ESCALERAS Y ANDAMIOS DE CALIDAD
CÁTALOGO 2021

• A PARTIR DEL 1 DE SEPTIEMBRE DE 2021, SE APLICARÁ UN AUMENTO DEL

10% EN EL PRECIO DE TODOS LOS ARTÍCULOS CONTENIDOS EN EL PRESENTE CATÁLOGO 2021

• CONSULTAR PRECIO DE TRANSPORTE PARA ENVÍOS DE ESCALERAS DE MÁS DE 4 M DE LONGITUD



DECLARACIÓN DE CONFORMIDAD CON LAS NORMAS EUROPEAS

1. Toda la producción está de acuerdo a las leyes de prevención de accidentes laborales
2. Toda la producción en acero y aluminio está conforme a la norma ISO 9606/2.
3. Toda la gama profesional de nuestro catálogo está fabricado según la norma UNI EN 131 (1-2-3-4-7 para escaleras, UNI EN 14183 para taburetes, UNI EN 1004 para torres móviles EN 12810 y EN 12811 para andamios de fachada y marcado CE para máquinas estando testados por TÜV PRODUCT SERVICE y el POLITÉCNICO DE MILÁN)
4. La producción de Svelt está cubierta por una **póliza de seguro** de responsabilidad civil que cubre los accidentes originados por defectos en el **diseño y / o en la fabricación**.



HISPANO INDUSTRIAS SVELT S.L.
Pol. Industrial de Llamas, parcela 42
33429 VIELLA – ASTURIAS – ESPAÑA
Tfno. 985 793 012 – Fax: 985 792 112
ventas@svelt.es
www.svelt.es

CONDICIONES GENERALES DE VENTA

1. **Esta tarifa anula las anteriores y entra en vigor el 1 de Abril de 2021.**
2. Los productos y precios de la presente tarifa pueden ser variados o modificados sin previo aviso por parte de la empresa.
3. Los pedidos se efectuarán a través del representante de zona o directamente a la fábrica
4. Los juzgados y Tribunales de Oviedo serán los únicos competentes para contender en los juicios y demandas que puedan producirse, y se recurrirá exclusivamente a ellos en caso de litigio, con renuncia de todo otro fuero.
5. **Los portes serán gratuitos para pedidos superiores a 400 euros en la península**, para pedidos inferiores a esta cantidad, la mercancía se enviará a portes debidos por el transporte habitual o bien se cargará el importe de los mismos en factura.
6. **Si el material se observa dañado, se comunicará la incidencia antes de hacerse cargo de la mercancía.** Indicar en el albarán de entrega del transportista y reclamar en 24 h. a la empresa.
7. No se admitirán devoluciones de mercancía sin la debida autorización de la empresa debiéndola remitir siempre a portes pagados a nuestras instalaciones.
8. **En la presente tarifa no está incluido el IVA**, por lo que a los precios reflejados, se le aplicarán los impuestos que estén establecidos para cada caso.



Capacidad máxima



Periodo de garantía



Norma europea taburetes EN 14183



Control de calidad
TÜV Product Service



Norma europea
escaleras portátiles EN131



Politécnico Milán



Control de calidad
TÜV GS Product Service



Norma ISO 9000



Norma europea
andamios EN 1004



Control de calidad
TÜV Rheinland



Control ingeniería
EN 1004



Asociados a AFESPO



Canformidad Europea



Norma europea
EN 12810



Norma europea
EN 12812

Escaleras profesionales / Escadas profissionais	5
Escaleras transformables / Escadas transformáveis	6
Escaleras agrícolas / Escadas agrícolas	13
Escaleras de madera / Escadas de madeira	15
Escaleras de fibra de vidrio / Escadas de fibra de vidro	16
Escaleras telescópicas / Escadas telescópicas	26
Escaleras Telesteps / Escadas Telesteps	30
Escaleras de tijera / Escadotes	36
Escaleras de peldaño ancho / Escadotes de degrau largo	38
Escaleras con plataforma / Escadotes com plataforma	40
Escaleras de seguridad Línea Fly / Escadas de segurança linha Fly	44
Escaleras especiales / Escadote ou Plataformas especiais	49
Escaleras de acceso / Escadas de acesso	60
Tejado seguro / Telhado seguro	68
Escaleras escamoteables / Escadas de sótão	70
Accesorios / Acessórios	72
Taburetes industriales / Bancos industriais	74
Escaleras ecolínea / Escadas ecolínea	86
Escaleras transformables / Escadas transformáveis	87
Escaleras de almacén / Escadas de armazém	89
Escaleras telescópicas / Escadas telescópicas	91
Taburetes ecolínes / Bancos ecolínea	92
Mesas de trabajo / Mesas de trabalho	95
Andamios/ Andaimes	96
Andamios telescópicos / Andaimes telescópicos	97
Andamios modulares aluminio / Andaimes modulares de aluminio	98
Andamios línea tempo / Andaimes da linha Tempo	106
Andamio ultracompacto / Andaime ultracompacto	111
Estructuras intermedias / Estruturas intermediárias	120
Andamios profesionales de acero / Andaimes profissionais de aço	122
Andamio europeo Tek Up / Andaime europeu Tek Up	124
Andamios domésticos / Andaimes domésticos	126
Plataformas aéreas / Plataformas aéreas	130
Plataforma aérea Uplift / Plataforma aérea de elevação Uplift	131
Plataformas aéreas Microlift / Plataformas aéreas Microlift	132
Plataformas aéreas PID / Plataformas aéreas PID	136
Plataformas aéreas en tijera / Plataformas de tesoura aérea	138
Alulift / Alulift	142
Logística / Logística	144
Elevadores de materiales / Elevadores de materiais	145
Apiladores / Empilhador	150
Transpaletas de tijera / Porta-paletes de tesoura	151
Mesas elevadoras fijas / Mesas de elevação fixas	152
Mesas elevadores móviles / Mesas de elevação móvel	153
Transpaletas / Porta-paletes	154
Vehículos eléctricos / Veículos elétricos	156
Carros profesionales / Carrinhos profissionais	162
Cementerios / Cemitérios	168
Portaféretros / Porta-caixões	169
Escaleras para cementerios / Escadas do cemitérios	172
Plataformas para cementerios / Plataformas de cemitérios	173
Rampas / Rampas	174
Rampas de aluminio / Rampas de alumínio	175
Rampas para discapacidad / Rampas para deficientes	177
Pasarelas y rampas / Passadiços e rampas	178
Puentes de carga / Pontes rolantes	179
Cajas / Caixas	180
Cajas de aluminio / Caixas de alumínio	181

El grupo SVELT se dedica a la fabricación de escaleras portátiles, andamios móviles y soluciones de acceso en altura, así como máquinas de pequeña elevación.

Nace en Bergamo (Italia) en 1964. En el año 2000 nace HISPANO INDUSTRIAS SVELT S.L. con sede en Asturias para ocuparse del mercado hispano y portugués y actualmente cuenta con varias filiales y fábricas en diferentes países europeos.

NUESTRO PROCESO CREATIVO SE BASA EN LAS TENDENCIAS DE LAS NORMATIVAS Y LA INNOVACIÓN PROPIA:



SVELT, UNA LARGA HISTORIA DE INNOVACIÓN Y DE PATENTES

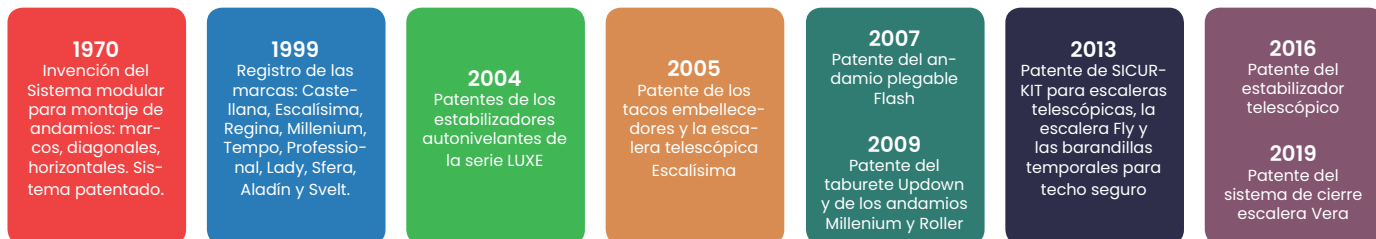

LA TENDENCIA DE LAS NORMATIVAS

EN131/2018. Principales modificaciones de la norma Europea UNIEN131 en vigor.

Desde 1 Enero de 2018 las escaleras se deben clasificar y testar en base al tipo de uso:

- **USO PROFESIONAL** (destinado a ser utilizado intensivamente en el lugar de trabajo)
- **USO NO PROFESIONAL/ DOMÉSTICO** (destinado a ser utilizado por los usuarios en el hogar y para bricolaje)



Test y nuevas prestaciones requeridas en la última versión de la norma europea UNIEN131:

1) La prueba adicional consiste en las escaleras de apoyo en una placa de vidrio con 260 kg de carga (225 kg para escaleras domésticas). Esto permite una estricta verificación de la adherencia de los pies antideslizantes (conteras /tacos básicos).

2) Además de las pruebas habituales de resistencia, flexión y torsión, se ha añadido una nueva prueba que simula la Resistencia a la fatiga.

- **Escaleras profesionales: 2700N/50.000 ciclos de ascenso/descenso**

- **Escaleras domésticas: 2250N/10.000 ciclos de ascenso/descenso**

Como resultado de esta prueba, la escalera no debe tener roturas o deformaciones visibles.

3) Cada tramo de escalera por encima de 3 m en escaleras dobles o triples deben ser elementos unificados con la escalera. No pueden ser fácilmente desmontados y utilizados independientemente, ya que la norma obliga al uso de un estabilizador de base para escaleras de más de 3 m de longitud.

4) La modificación técnica más destacable se refiere a las escaleras de apoyo superiores a 3 m de altura. Es obligatorio tener una anchura de base mínima proporcional a la altura de la escala. El método para obtener dicha anchura depende del fabricante. Svelt propone para este fin el estabilizador básico estándar, así como los estabilizadores telescópicos o plegables montados por el cliente, siguiendo el manual de instrucciones.

Las nuevas versiones de las normativas nunca son retroactivas; las escaleras existentes certificadas con las versiones antiguas son perfectamente legales (si se mantienen en buen estado y son adecuados para la finalidad para la que se utilizan). Las escaleras existentes (en el mercado o en stock por los minoristas) no deben modificarse si la fecha de producción es anterior al 1 de enero de 2018.

UNIEN131-3 (2018): Norma Europea para todas las escaleras

Define las etiquetas, logotipos y manuales de uso y mantenimiento que deben incluirse con cada escalera

UNIEN131-4 (2020): nueva revisión de la Norma Europea para escaleras transformables multiposición con bisagras (Serie Escalissima, Lady). Efectivo a partir de Octubre de 2020.

Define ensayos y dimensiones de escaleras equipadas con bisagras (que se pueden utilizar tanto en tijera, como en apoyo a pared, o puente).

También estas escaleras requieren las pruebas e indicaciones incluidas en EN131:1/2 mas otras pruebas específicas, incluido el estabilizador de base para escaleras de más de 3 m en posición de apoyo.

UNIEN131-6 (2019): nueva revisión de la Norma Europea para escaleras telescópicas ultracompactas (SerieTelesteps). Efectivo a partir de Septiembre de 2019.

Define ensayos y dimensiones de escaleras ultracompactas. También estas escaleras requieren las pruebas e indicaciones incluidas en EN131:1/2, incluida la base estabilizadora para escaleras de más de 3 m en posición de apoyo. Requieren pruebas específicas para garantizar la seguridad del operario durante el cierre (espacios entre peldaños o amortiguación durante el cierre) y prueba de resistencia a la caída al suelo.

Esta norma estándar puede ser autocertificada por el fabricante.

UNIEN14975 (2007): Norma Europea para escaleras escamoteables de techo (Harmónica, Desplegable)

- Define las pruebas y dimensiones de las escaleras escamoteables.

UNIEN131-7 (2013): Norma Europea para escaleras móviles con plataforma (Fly, Fly Fibra, Fly Light, Telefly, Telefly Light, Palco, Palco Light, Castellana Maxi)

- La norma europea UNIEN131-7 define las pruebas y dimensiones de escaleras móviles con plataforma.

- Se aplica a escaleras con plataforma de trabajo de dimensiones mín. / máx. 400/1000 mm (máx. 1 m²) y una altura máxima de 5 m para uso de una persona (capacidad máxima 150 kg).

- Las barandillas y los pasamanos de la escalera tendrán medidas entre 950 mm y 1100 mm de alto y deben estar estructurados de manera que eviten que una esfera de 470 mm de diámetro pueda caer de la plataforma de la escalera. La altura del zócalo mínima debe de ser de 50 mm.

- **PRUEBA DE VUELCO:** se realiza con una tracción lateral de 30 Kg a cada lado con una carga en la plataforma de 75 kg. Para superar esta prueba, las escaleras Svelt están equipadas con estabilizadores plegables (Serie Fly) o fijos (Castellana Maxi, Palco, Palco Light).



01

ESCALERAS PROFESIONALES

Escaleras transformables / Escadas transformáveis

Escaleras agrícolas / Escadas agrícolas

Escaleras de madera / Escadas de madeira

Escaleras de fibra de vidrio / Escadas de fibra de vidro

Escaleras telescópicas / Escadas telescópicas

Escaleras Telesteps / Escadas Telesteps

Escaleras de tijera / Escadotes

Escaleras de peldaño ancho / Escadotes de degrau largo

Escaleras con plataforma / Escadotes com plataforma

Escaleras de seguridad Línea Fly / Escadas de segurança linha Fly

Escaleras especiales / Escadote ou Plataformas especiais

Escaleras de acceso / Escadas de acesso

Tejado seguro / Telhado seguro

Escaleras escamoteables / Escadas de sótão

Accesorios / Acessórios

Taburetes industriales / Bancos industriais



LUX 9



Peldaños ergonómicos de máximo confort. Sección 30 x 30 mm



Taco con diseño antideslizante que permite un apoyo seguro en el suelo y en la pared.



OPCIONALES:
Kit 2 barandillas 1 m
Kit 2 barandillas 2 m



Barra estabilizadora



LUX11

*Según la nueva norma EN131, la base estabilizadora es obligatoria para escaleras de más de 3 m de altura en apoyo.

Luxe 1

Escalera de apoyo de 1 tramo



CARACTERÍSTICAS TÉCNICAS

Escalera simple de apoyo con peldaños de un tramo.
Base estabilizadora incluida a partir de 3 m de altura
Sección de los peldaños: 30 x 30 mm
Distancia entre peldaños: 30 cm
Tacos antideslizantes
Ancho sin estabilizador: 42,3 cm

REF					Kg	
LUX7	7	2,30	1,45	67x27	4,30	
LUX9	9	2,90	2,05	67x27	5,40	
LUX11E	11	3,50	2,65	67x27	8,50	*SALLARL01897
LUX13E	13	4,10	3,25	67x27	9,50	*SALLARL01897
LUX15E	15	4,70	3,85	67x27	10,50	*SALLARL01897

*Estabilizador incluido



Estabilizador regulable. Disponible de serie en Luxe2 y Luxe3



Ruedas en la parte superior para deslizarse por la pared



Dispositivo de seguridad anti-deslizamiento accidental



Astas antiapertura en aluminio en modelos Luxe 2 y Luxe 3



Peldaños ergonómicos de máximo confort Sección: 30 x 30 mm



Posiciones de uso



LUX27

Luxe 2
Escalera transformable 2 tramos



CARACTERÍSTICAS TÉCNICAS

Escalera de dos tramos transformable para trabajar en apoyo o en tijera
 Base estabilizadora regulable para salvar desniveles
 Ruedas de deslizamiento en la parte superior
 Sección de los peldaños: 30 x 30 mm
 Distancia entre peldaños: 30 cm
 Tacos antideslizantes
 Ancho de la tramos: 48,5/42,3 cm

REF			m.	m.	mm.	Kg
LUX27	6+7	2,5	2,10	3,45	67x27	12,00
LUX29	8+9	2,85	2,70	4,65	67x27	14,00
LUX211	10+11	3,45	3,30	5,85	67x27	16,50
LUX214	13+14	4,35	4,10	7,65	84x27	23,00



Estabilizador regulable. Disponible de serie en Luxe2 y Luxe3



Ruedas en la parte superior para deslizarse por la pared



Gracias a la disposición en tres tramos, Luxe 3 puede trabajar en desnivel

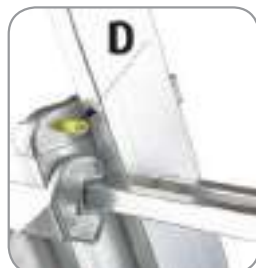

Dispositivo antideslizante en el tercer tramo



Posiciones de uso



LUX38

Luxe 3

Escalera transformable 3 tramos



CARACTERÍSTICAS TÉCNICAS

Escalera de tres tramos transformable para trabajar en apoyo o en tijera.

Base estabilizadora regulable para salvar desniveles.

Ruedas de deslizamiento en la parte superior.

Dispositivos antideslizantes en el tercer tramo

Sección de los peldaños: 30x30 mm

Distancia entre peldaños: 30 cm

Tacos antideslizantes

Ancho de tramos 48,5/42,3/36,5 cm

REF						Kg
LUX37	6+7+7	2,25	2,10	4,95	67x27	16,50
LUX38	7+8+8	2,55	2,40	5,85	67x27	18,50
LUX39	8+9+9	2,85	2,70	6,45	67x27	20,00
LUX310	9+10+10	3,10	3,00	7,30	84x27	25,00
LUX311	10+11+11	3,40	3,30	8,50	100x27	30,00
LUX313	12+13+13	4,00	3,90	9,72	100x27	34,50



E18



Diseño con peldaño embutido en los montantes



Zapatas basculantes:
55x120 mm REF. ZAP
59x178 mm REF. ZATMAX



Precio neto adaptar perfil de escalera a estabilizador REF. ABEST



OPCIONALES:
Kit 2 barandillas 1 m
Kit 2 barandillas 2 m



Barra estabilizadora



E112

*Según la nueva norma EN131, la base estabilizadora es obligatoria para escaleras de más de 3 m de altura en apoyo.

Euro 1
Escalera de apoyo de 1 tramo



CARACTERÍSTICAS TÉCNICAS

Base estabilizadora obligatoria a partir de 3 metros.
Todos los modelos preparados para el montaje del estabilizador opcional.
Montaje por cuenta del cliente
Sección de los peldaños: 27 x 27 mm
Distancia entre peldaños: 28 cm
Ancho sin estabilizador: 42,3 cm

REF					Kg	
E18	8	2,32	1,60	57x27	4,00	
E110	10	2,87	2,16	57x27	5,00	
E112E	12	3,42	2,72	57x27	8,00	*SALLARE01
E114E	14	4,02	3,28	57x27	9,00	*SALLARE01
E116E	16	4,57	3,84	67x27	11,00	*SALLARE01
E118E	18	5,12	4,40	67x27	12,00	*SALLARE02
E120E	20	5,67	4,96	84x27	14,00	*SALLARE02

*Estabilizador y tornillería incluidos

Euro 2

Escalera transformable de 2 tramos



Ruedas parte superior para deslizarse por la pared.



Posiciones de uso



E28

CARACTERÍSTICAS TÉCNICAS

Escalera de dos tramos transformable para trabajar en apoyo o en tijera.
 Equipada con base estabilizadora
 Ruedas de deslizamiento en la parte superior.
 Sección de los peldaños: 27 x 27 mm
 Distancia entre peldaños: 28 cm
 Ancho tramo base: 48 cm
 Ancho tramo superior: 42,3 cm

REF		m.	m.	m.	mm.	Kg
E28	2x8	2,40	2,30	4,06	57x27	11,00
E210	2x10	3,00	2,90	4,90	57x27	13,00
E212	2x12	3,50	3,40	6,02	67x27	16,00
E214	2x14	4,10	4,00	7,15	67x27	20,00
E216	2x16	4,60	4,50	8,30	100x27	26,00

Euro 2F

Escalera de 2 tramos extensible con cuerda



Posiciones de uso



Barra estabilizadora



Escalera de dos tramos extensible gracias a un sistema mecánico de cuerda.

REF		m.	m.	mm.	Kg	
E2F12	2x12	3,50	6,01	84x27	22,00	*SALLARE03
E2F14	2x14	4,10	7,15	84x27	24,00	*SALLARE03
E2F16	2x16	4,60	8,30	100x27	30,00	*SALLARE04

La escalera de 2 tramos con cuerda no se puede colocar en posición de tijera
 *Estabilizador y tornillería incluidos

Euro 3

Escalera transformable 3 tramos



Ruedas parte superior para deslizarse por la pared.



Bisagras de aluminio fundido



Dispositivo anti-deslizamiento



Cinta anti-apertura



Posiciones de uso



E38

CARACTERÍSTICAS TÉCNICAS

Escalera de tres tramos transformable para trabajar en apoyo o en tijera.
 Equipada con base estabilizadora
 Ruedas de deslizamiento en la parte superior
 Sección de los peldaños: 27 x 27 mm
 Distancia entre peldaños: 28 cm
 Ancho tramo base: 48 cm
 Ancho tramo intermedio: 42,3 cm
 Ancho tramo superior: 36,5 cm

REF						Kg
E36	3x6	1,80	1,70	4,10	57x27	12,00
E37	3x7	2,10	2,00	4,90	57x27	13,50
E38	3x8	2,40	2,30	5,75	67x27	17,50
E310	3x10	3,00	2,90	6,85	67x27	20,50
E312	3x12	3,50	3,40	8,55	84x27	26,50
E314	3x14	4,10	4,00	10,20	100x27	32,50
E316	3x16	4,60	4,50	11,90	115x27	40,00

Euro 3F

Escalera de 3 tramos extensible con cuerda



Posiciones de uso



Barra estabilizadora



Escalera de tres tramos extensible gracias a su sistema mecánico de cuerda.

REF					Kg	
E3F10	3x10	3,00	7,45	84x27	26,50	*SALLARE03
E3F12	3x12	3,50	8,55	84x27	30,50	*SALLARE03
E3F14	2x14	4,10	10,20	100x27	36,50	*SALLARE04
E3F16	3x16	4,60	11,90	115x27	44,00	*SALLARE05

La escalera de 3 tramos con cuerda no se puede colocar en posición de tijera *Estabilizador y tornillería incluidos



El último peldaño es una bandeja



Ganchos para fijación a maquinaria o carril bajo pedido:
 ø 36 mm
 ø 50 mm



OPCIONALES:
 Kit 2 barandillas 1m
 Kit 2 barandillas 2m



Carril de deslizamiento en barras de 3 m
 REF: 30308
 Soporte- tope final derecho:
 REF: 30311
 Soporte- tope final izquierdo:
 REF: 30312
 Soporte de empalme intermedio (se coloca 1 cada m de carril)
 REF: 30310



GLC12E

Ganchos opcionales



HYB6



Incluye Svelt Bag



Bisagra aluminio de posicionamiento rápido para trabajo en tijera o en apoyo.



Tacos antideslizantes en PVC.

Hybrid

Escalera transformable de peldaño ancho y estrecho

GLC

Escalera de 1 tramo peldaño de ancho

CARACTERÍSTICAS TÉCNICAS

Escalera de un tramo de aluminio nervado
 Peldaños soldados: 8cm
 Distancia entre los peldaños: 25 cm
 Inclinación para el trabajo: 68°
 Tacos de PVC antideslizante
 Opcional: Refuerzo en todos los peldaños: +10% sobre PVP

CARACTERÍSTICAS TÉCNICAS

Peldaños soldados a los montantes.
 Tacos de PVC antideslizante.
 Peldaños anchos: 80 mm. Distancia entre peldaños: 25 cm
 Peldaños estrechos: 27 mm. Distancia entre peldaños: 28 cm
 Espesor cerrada: 21 cm
 Refuerzo en todos los peldaños

REF	m.	NO NO	mm.	Kg	
GLC8	2,16	1,37	80x25	4,50	
GLC10	2,66	1,83	80x25	6,00	
GLC12E	3,16	2,29	80x25	8,50	*SALLARGL01/842
GLC14E	3,66	2,75	80x25	10,00	*SALLARGL01/940
GLC16E	4,16	3,21	80x25	11,00	*SALLARGL01/940

*Estabilizador y tornillería incluidos

REF	m.	m.	m.	cm.	Kg
HYB5	1,50	1,34	2,48	71	7,00
HYB6	1,77	1,61	2,48	71	8,30
HYB7	2,32	2,31	3,56	82	10,7



OPCIONAL:
Puntales para superficies terrosas.



Peldaño embutido



OBLIGATORIO:
Según la norma EN131, la base estabilizadora es obligatoria para escaleras de más de 3 m de altura en apoyo.



FAT10

36 CM

Fatoria

Escalera de 1 tramo agrícola. Estrecho especial 36 cm

CARACTERÍSTICAS TÉCNICAS

Escalera de un tramo de aluminio nervado
Peldaños embutidos
Anchura sin estabilizador: 36 cm
La escalera se puede utilizar en lugares estrechos
Sección de los peldaños: 27 x 27 mm
Distancia entre los peldaños: 28 cm

REF	m.	No. peldaños	mm.	Kg	
FAT8	2,32	1,60	57x27	4,00	
FAT10	2,87	2,16	57x27	4,50	
FAT12E	3,42	2,72	57x27	7,50	SALLARE01*
FAT14E	4,02	3,28	57x27	8,50	SALLARE01*
FAT16E	4,57	3,84	67x27	10,50	SALLARE01*

*Estabilizador y tornillería incluidos



Peldaño de 10 cm de profundidad



Tacos de PVC antideslizantes



OPCIONAL:
Puntales para superficies terrosas.



CON12

Cónica

Escalera de 1 tramo agrícolas

CARACTERÍSTICAS TÉCNICAS

Largueros convergentes
Profundidad de los peldaños: 10 cm
Distancia entre peldaño: 24 cm
Perfil: 65 x 25 mm
Ancho superior: 30 cm
Tacos antideslizantes

REF		m.	cm.	mm.	Kg
CON8	8	2,31	52	65x25	7,00
CON10	10	2,87	57	65x25	9,00
CON12	12	3,43	62	65x25	11,00
CON14	14	3,99	67	65x25	13,00



Bisagra en aluminio fundido más robusta



Peldaño cómodo de 10 cm de profundidad



Puntal de Ø50 mm para fijar al suelo



OPCIONAL: Puntal telescópico REF: PUNTALJ



Perfecta para trabajar con frutales



Su forma cónica facilita el acceso entre las ramas de los árboles



Escalera pensada para la poda y recolección de fruta. Para trabajar en tijera o en apoyo. Forma convergente para acceder mejor entre las ramas. Puntal posterior para fijarla al suelo.

AGJMP7

Agrilujo Maxi

Escalera agrícola cónica de peldaño ancho



CARACTERÍSTICAS TÉCNICAS

- Articulación en aluminio fundido muy resistente.
- Cinta antiapertura
- Puntal posterior: Ø 50 mm
- Peldaños soldados a los montantes
- Profundidad de los peldaños: 10 cm
- Distancia entre peldaños: 27 cm
- Protecciones en las extremidades contra los golpes
- Tacos antideslizantes en PVC
- Los últimos 2 peldaños no son útiles

REF	↙ m.	∧ m.	cm. ↕	Kg
AGJMP6	2,16	2,06	72	9,00
AGJMP8	2,70	2,60	89	13,00
AGJMP10	3,24	3,14	103	19,00
AGJMP12	3,78	3,68	117	25,00
AGJMP14	4,32	4,22	124	28,00

*Disponibles otras medidas. Consultar



Bisagras de acero reforzado lacado en negro



Zapatitas de goma antideslizantes



S76



Sistema de elevación con cuerda



S210

S2F10

S7 Escalera de tijera de madera

CARACTERÍSTICAS TÉCNICAS

Largueros de 60x24 mm a ambos lados de la subida
 Distancia entre peldaños: 25 cm
 Profundidad de los peldaños: 6 cm
 Cinta antiapertura

REF	m.	m.	m.	Kg
S73	0,90	0,75	2,55	5,00
S74	1,15	1,00	2,80	6,00
S75	1,40	1,25	3,05	7,00
S76	1,65	1,50	3,30	8,00
S77	1,90	1,75	3,50	9,00
S78	2,15	2,00	3,75	10,00
S79	2,40	2,25	4,00	11,00
S710	2,65	2,50	4,25	12,00
S712	3,15	3,00	4,50	14,00

S2 Escalera extensible de madera

CARACTERÍSTICAS TÉCNICAS

Profundidad de los peldaños: 24,5 mm
 Distancia entre peldaños: 28 cm
 Zapatas de goma antideslizante

REF	m.	m.	cm.	Kg
S27	2,20	3,42	72,60	15,00
S29	2,58	4,46	81,00	17,00
S210	2,86	4,82	86,60	20,00
S212	3,42	5,94	97,80	24,00
S214	3,98	6,78	106,20	27,00
S216	4,54	7,90	117,40	32,00

Según la nueva norma EN131, la base estabilizadora es obligatoria para escaleras de más de 3 m de altura en apoyo.

REF	m.	m.	cm.	Kg
S2F10	2,95	4,91	88,00	21,00
S2F12	3,51	6,03	99,20	25,00
S2F14	4,07	6,87	107,60	28,00
S2F16	4,63	7,99	118,80	33,00

Según la nueva norma EN131, la base estabilizadora es obligatoria para escaleras de más de 3 m de altura en apoyo.



Pasa a través de puertas



Peldaños 8cm



Ruedas Ø 150 mm



Estabilizadores plegables



Barandillas plegables



46CM ESPESOR



FLF4

Fly de Fibra

Escalera de fibra con guardacuerpos 360°



CARACTERÍSTICAS TÉCNICAS

- Plataforma de aluminio: 60x53 cm
- Distancia entre peldaños: 26 cm
- Guardacuerpos perimetral: 1 m
- Ancho de subida: 52 cm
- Sistema anti-apertura accidental
- Tacos de PVC antideslizante
- Bolsa Sveltbag
- Bisagras de acero
- Estabilizadores telescópicos integrados

REF	l. m.	m. A	m. A	m. A	H x l. A	Kg
FLF3	1,94	0,75	1,77	2,75	0,54x1,13	21,00
FLF4	2,20	1,00	2,02	3,00	0,54x1,34	23,00
FLF5	2,50	1,26	2,29	3,26	0,54x1,44	25,00
FLF6	2,78	1,52	2,54	3,52	0,54x1,65	27,00
FLF7	3,06	1,78	2,80	3,78	0,54x1,91	29,00
FLF8	3,34	2,03	3,05	4,03	0,54x2,12	31,00



STAD5



Guardacuerpos 360° con cierre de seguridad



Peldaños de 8 cm de profundidad



2 Ruedas de Ø70 mm en las patas traseras

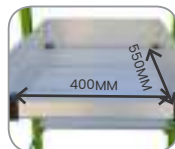

Plataforma aluminio: 550 x 400 mm

Stadium

Escaleras de fibra de vidrio con puerta de acceso

CARACTERÍSTICAS TÉCNICAS

- Escalera aislante de fibra
- Guardacuerpos 360°
- Barandillas de acceso
- Altura del guardacuerpos: 1m
- Altura de rodapiés: 150 mm
- 2 ruedas de Ø70 mm

REF	h. m.	m. A	m. A	h. x A	Kg
STAD4	2,29	1,10	2,10	0,69x1,24	14,10
STAD5	2,56	1,38	2,38	0,71x1,44	15,83
STAD6	2,88	1,66	2,66	0,78x1,60	17,12



Bandeja portaherramientas



Bisagra de acero



Profundidad de peldaños 8 cm



MOBF4

Moby Fibra

Escaleras de fibra de vidrio con cinta para cierre perimental

CARACTERÍSTICAS TÉCNICAS

- Plataforma de aluminio: 43x44 cm
- Sistema anti-apertura accidental
- Tacos de PVC antideslizante
- Profundidad de los peldaños: 8 cm
- Distancia entre peldaños: 26 cm
- Altura guardacuerpos perimental: 80 cm
- Correas de seguridad anti-apertura
- Barandillas pintadas con polvo epoxi
- Ruedas: Ø 125 mm
- Ancho de subida: 52 cm



REF	h. m.	m. A	m. A	m. A	h. x A	Kg
MOBF3	1,78	0,75	1,66	2,75	74	14,60
MOBF4	2,04	1,00	1,92	3,00	74	16,50
MOBF5	2,30	1,26	2,18	3,26	74	18,40
MOBF6	2,56	1,52	2,44	3,52	74	20,30
MOBF7	2,82	1,78	2,70	3,78	82	22,20
MOBF8	3,08	2,03	2,96	4,03	82	24,10



Amplia plataforma de trabajo 605 x 805 mm



Equipada con 4 ruedas con freno



CATMF3

Castellana Maxi de fibra

Escalera de castillo fibra de vidrio completa. Inclinación 55°

CARACTERÍSTICAS TÉCNICAS

- Plataforma: 60,5 x 80,5 cm
- Profundidad de los peldaños: 16,40 cm
- Distancia entre peldaños: 28 cm
- Inclinación: 55°
- Altura del guardacuerpos: 100 cm
- 4 Ruedas equipadas con freno
- Tornillería y herrajes en acero inoxidable
- Cumple la EN 61478 de escaleras de material aislante

REF				Kg
CATMF3	0,77	1,82	0,76	45,00
CATMF4	0,99	2,04	0,82	50,00
CATMF5	1,22	2,27	0,99	56,00
CATMF6	1,45	2,50	1,16	64,00
CATMF7	1,68	2,73	1,33	69,00
CATMF8	1,91	2,96	1,50	77,00

Otras medidas consultar



CATF5



Ruedas equipadas con freno



Guardacuerpos perimetral y barandillas

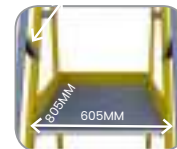

Plataforma de 605x805 mm

Castellana de fibra

Escalera de castillo fibra de vidrio completa. Inclinación 65°

Escalera de poliéster reforzado con fibra de vidrio

CARACTERÍSTICAS TÉCNICAS

- Plataforma: 60,5 x 80,5 cm
- Altura del guardacuerpos: 1 m
- Ruedas de desplazamiento en la parte posterior
- Profundidad de los peldaños: 8,2 cm
- Tornillería y herrajes en acero inoxidable
- Inclinación: 65°
- Cumple la EN 61478 de escaleras de material aislante

REF				Kg
CATF3	0,75	1,80	0,76	33,00
CATF4	1,00	2,05	0,82	36,00
CATF5	1,25	2,31	0,99	38,00
CATF6	1,51	2,56	1,16	41,00
CATF7	1,76	2,81	1,33	46,00
CATF8	2,01	3,07	1,50	52,00

Otras medidas consultar



Profundidad de peldaños 8 cm



V68



Refuerzos en los peldaños



Tacos antideslizantes para una mejor adherencia

V6
Escaleras fibra de vidrio doble subida

Escalera aislante de tijera con doble subida

CARACTERÍSTICAS TÉCNICAS

- Astas antiapertura de acero
- Peldaños de aluminio: 8 cm
- Distancia entre peldaños: 25 cm
- Testada a 1000 V C.A. / 1500 V C.C.

REF	m.	m.	mm.	Kg
V64	1,02	0,91	82x27	5,30
V66	1,52	1,40	82x27	10,20
V68	2,02	1,86	82x27	13,60
V610	2,50	2,32	82x27	17,20
V612	3,00	2,78	82x27	20,80



Bandeja portaherramientas



Tacos antideslizantes para una mejor adherencia



Profundidad de peldaños 8 cm



SMA5

Smart
Escaleras de fibra de vidrio con plataforma

Escalera aislante con plataforma y guardacuerpos

CARACTERÍSTICAS TÉCNICAS

- Montantes de fibra
- Peldaños de aluminio
- Astas antiapertura en aluminio
- Peldaños de aluminio: 8 cm
- Distancia entre peldaños: 25 cm
- Plataforma: 25,5 x 28 cm
- Testada a 1000 V C.A. / 1500 V C.C.

REF	m.	m.	m.	Kg
SMA3	1,45	0,70	2,70	6,40
SMA4	1,70	0,93	2,93	7,40
SMA5	1,95	1,16	3,16	8,40
SMA6	2,20	1,39	3,39	9,40
SMA7	2,45	1,61	3,61	10,60
SMA8	2,70	1,85	3,85	11,80
SMA10	3,20	2,30	4,30	14,20



Peldaños embutidos en el perfil



Opcional: Zapatas basculantes

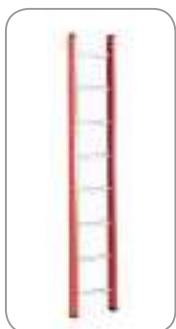

V18



OBLIGATORIO: Según la nueva norma EN131, la base estabilizadora es obligatoria para escaleras de más de 3 m de altura en apoyo

V112EST



Ruedas en la parte superior para deslizarse por la pared



Dispositivo antideslizamiento accidental



Posiciones de uso



V28

V1 Escaleras fibra de vidrio 1 tramo

CARACTERÍSTICAS TÉCNICAS

Escalera aislante de 1 tramo
 Peldaños de aluminio
 Distancia entre peldaños: 28 cm
 Sección de los peldaños: 27 x 27 mm
 Tacos de PVC antideslizante
 Testada a 1000 V C.A. / 1500 V C.C.

REF	H	m.	m.	mm.	Kg	
V18	8	2,30	1,58	70x30	6,30	
V110	10	2,85	2,14	70x30	7,60	
V112EST	12	3,45	2,75	70x30	10,90	SALLARV01*
V114EST	14	4,00	3,26	70x30	12,30	SALLARV01*
V116EST	16	4,55	3,82	90x32	17,00	SALLARV02*

*Estabilizador y tornillería incluidos

V2 Escalera fibra de vidrio 2 tramos

CARACTERÍSTICAS TÉCNICAS

Montantes de fibra
 Peldaños de aluminio
 Sección de los peldaños: 27 x 27 mm
 Cintas antiapertura de nylon
 Distancia entre peldaños: 28 cm
 Ancho tramo base: 49 cm
 Ancho tramo superior: 42 cm
 Testada a 1000 V C.A. / 1500 V C.C.

REF	H	m.	m.	mm.	Kg
V28	2x8	2,40	2,30	4,05	14,80
V210	2x10	3,00	2,90	5,20	17,70
V212	2x12	3,50	3,40	6,30	27,00
V214	2x14	4,10	4,00	7,15	30,00
V216	2x16	4,60	4,50	8,28	34,00



Ruedas en la parte superior para deslizarse por la pared



Dispositivo antideslizamiento accidental



Herrajes de aluminio



V38

V3 Escalera de fibra de vidrio transformable de 3 tramos

CARACTERÍSTICAS TÉCNICAS

- Montantes de fibra
- Peldaños de aluminio
- Cintas de nylon antiapertura
- Sección de los peldaños: 27 x 27 mm
- Distancia entre peldaños: 28 cm
- Ancho tramo base: 49 cm
- Ancho tramo medio: 42 cm
- Ancho tramo superior: 36 mm
- Testada a 1000 V.C.A. / 1500 V.C.C.

REF		m.	m.	m.	mm.	Kg
V38	3x8	2,40	2,30	5,77	70x30	20,70
V310	3x10	3,00	2,90	7,45	90x32	32,00
V312	3x12	3,50	3,40	8,85	90x32	38,00
V314	3x14	4,10	4,00	10,25	90x32	43,00



Ruedas en la parte superior para deslizarse por la pared



Posiciones de uso

V2F Escalera extensible 2 tramos cuerda

REF		m.	m.	mm.	Kg
V212F	3x12	3,50	6,30	90x32	28,00

La escalera de 2 tramos con cuerda, no se puede poner en posición de tijera *Estabilizador incluido



Ruedas en la parte superior para deslizarse por la pared



Posiciones de uso

V3F Escalera extensible 3 tramos cuerda

REF		m.	m.	mm.	Kg
V3F12	3x12	3,50	8,85	90x32	40,00
V3F14	3x14	4,10	10,25	90x32	45,00

La escalera de 2 tramos con cuerda, no se puede poner en posición de tijera *Estabilizador incluido



Ganchos de asalto.
Uso contra incendios.

Ganchos con cadena y cáncamos. Uso en torres eléctricas.



Patatas regulables



Cinta de apoyo y amarre
Cinta de poliéster de 35 mm de ancho



Cuna de apoyo
Pletina de acero inoxidable con goma antideslizante



V114E



Ruedas de deslizamiento para las fachadas



Cinta de apoyo y amarre
Cinta de poliéster de 35 mm de ancho



Cuna de apoyo
Pletina de acero inoxidable con goma antideslizante



V212ME

V212FE



VIE

Escalera entera de fibra de vidrio 1 tramo

CARACTERÍSTICAS TÉCNICAS

Peldaños de fibra antideslizantes y ergonómicos: 30 mm
Distancia entre peldaños: 28 cm

REF	m.	cm.	Kg
V18E*	2,32	40	6,50
V110E	2,99	40	8,50
V112E	3,55	40	10,50
V114E	4,11	40	12,00
V116E	4,67	45	14,00
V118E	5,23	45	16,00
V120E	5,79	45	18,00

Obligatorio: Según la nueva norma EN131, la base estabilizadora es obligatoria para escaleras de más de 3 m de altura en apoyo.
*No incluye zapata basculante



Obligatorio: Según la nueva norma EN131, la base estabilizadora es obligatoria para escaleras de más de 3 m de altura en apoyo.

V2ME / V2FE

Escalera entera de fibra de vidrio 2 tramos

CARACTERÍSTICAS TÉCNICAS

Peldaños de fibra antideslizantes y ergonómicos: 30 mm
Distancia entre peldaños: 28 cm

REF	m.	m.	cm.	mm.	Kg
V28ME	2,44	4,12	45	70x26	14,00
V210ME*	3,00	4,95	45	70x26	21,00
V212ME*	3,56	6,08	45	70x26	24,00
V214ME*	4,12	7,20	45	70x26	27,00

*Equipadas con ruedas de deslizamiento en la parte superior

REF	m.	m.	cm.	mm.	Kg
V2F10E	3,00	4,96	45	70x26	24,00
V2F12E	3,56	6,08	45	70x26	27,00
V2F14E	4,12	7,20	45	70x26	30,00
V2F16E*	4,68	8,32	45	82x32	36,00

*Equipadas con doble polea para mayor comodidad. Cumple norma EN1147 (2 personas)



Base estabilizadora

V210E



V38E

V2E
Escalera entera de fibra de 2 tramos transformable

Uso en tijera y en apoyo como escalera extensible
Peldaños de fibra antideslizantes y ergonómicos

CARACTERÍSTICAS TÉCNICAS

Profundidad de los peldaños: 30 mm
Distancia entre peldaños: 28 cm
Cintas de seguridad antiapertura





REF	 m	 m	 cm	Kg
V26E	1,78	3,00	66,5	15,00
V27E	2,06	3,56	70,5	16,50
V28E	2,34	4,12	74,5	18,00
V29E	2,66	4,68	79,5	19,50
V210E	2,94	4,96	83,5	21,00
V211E	3,22	5,52	88,0	22,50
V212E	3,50	6,08	92,5	24,00

V3E
Escalera entera de fibra de 3 tramos transformable

Uso en tijera y en apoyo como escalera extensible
Peldaños de fibra antideslizantes y ergonómicos

CARACTERÍSTICAS TÉCNICAS

Profundidad de los peldaños: 30 mm
Distancia entre peldaños: 28 cm
Cintas de seguridad antiapertura

REF	 m	 m	 cm	 cm	Kg
V36E	1,88	2,98	4,11	72,6	25,00
V37E	2,16	3,54	4,95	77,5	27,00
V38E	2,44	4,10	5,79	82,4	29,00
V39E	2,72	4,38	6,07	87,3	31,00
V310E	3,00	4,94	6,91	92,2	33,00
V311E	3,28	5,50	7,75	97,1	35,00



V610E



Base estabilizadora a ambos lados



Cinta antiapertura accidental

V6E
Escalera entera de fibra de doble subida



Peldaños de fibra antideslizantes y ergonómicos

CARACTERÍSTICAS TÉCNICAS

Profundidad de los peldaños: 30 mm

Distancia entre peldaños: 28 cm

Cintas de seguridad antiapertura

REF	 m	 cm	 mm	Kg
V66E	1,77	59,00	60x20	10,00
V68E	2,33	65,00	60x20	13,00
V610V	2,94	71,00	60x20	16,00
V612E	3,50	77,00	60x20	19,00
V614E	4,06	83,00	70x26	26,00
V616E	4,62	89,00	70x26	29,00



Escalera en posición de tijera



Sistema de bloqueo que permite usar la escalera en un tramo, en tijera y plegarla totalmente



V2X5



V2X
Escalera entera de fibra plegable

Peldaños de fibra antideslizantes y ergonómicos

CARACTERÍSTICAS TÉCNICAS

Profundidad de los peldaños: 30 mm

Distancia entre peldaños: 28 cm

REF	 m	 m	 cm	Kg
V2X3	1,72	0,89	40,00	6,00
V2X4	2,28	1,18	40,00	8,00
V2X5	2,84	1,46	40,00	9,00
V2X6	3,40	1,74	40,00	11,00



Fibrasafe para fachadas



Arnés para línea de vida y sujeción de las patas extensibles



Patas extensibles y cuerda de nylon de seguridad



Disponible con cuerda para extensión mecánica



Fibrasafe

Escalera de fibra completa para postes y fachadas

Escalera de fibra extensible aislante de agentes eléctricos y térmicos. Antimagnética y resistente a la humedad, los ácidos, la corrosión y los rayos ultravioletas. Esta escalera no es autoportada, debe utilizarse siempre apoyada en postes o en fachadas.

CARACTERÍSTICAS TÉCNICAS

- Peldaños antideslizantes de fibra: 30 mm
- Distancia entre peldaños: 28 cm
- Tornillería en acero inoxidable.
- Ruedas de deslizamiento para fachadas

EQUIPAMIENTO

- Patas regulables en altura
- Punto de anclaje EN795 para línea de vida
- Cinta de apoyo, cáncamos y mordazas
- Patas extensibles de aluminio con ganchos

REF						Kg	Patas extensibles
ESCALERA DE FIBRA DE SEGURIDAD PARA POSTES							
EXTENSIBLE MANUAL							
FIBRASAFE0110	2x10	4,96	3,00	22+11	3000/5000		
FIBRASAFE0112	2x12	6,08	3,56	25+13	3500/6000		
EXTENSIBLE CUERDA							
FIBRASAFE0110F	2x10	4,96	3,00	25+11	3000/5000		
FIBRASAFE0112F	2x12	6,08	3,56	28+13	3500/6000		
ESCALERA DE FIBRA DE SEGURIDAD PARA FACHADAS							
EXTENSIBLE MANUAL							
FIBRASAFE0210	2x10	4,96	3,00	22+7	3000/5000		
FIBRASAFE0212	2x12	6,08	3,56	25+9	3500/6000		
EXTENSIBLE CUERDA							
FIBRASAFE0210F	2x10	4,96	3,00	25+7	3000/5000		
FIBRASAFE0212F	2x12	6,08	3,56	28+9	3500/6000		
Otras medidas consultar							



Dark en apoyo



Dark en tijera



Ruedas para el transporte

Dark

Escalera transformable telescópica

CARACTERÍSTICAS TÉCNICAS

- Posiciones de uso: Tijera / Apoyo / 90 grados / Desnivel
- Peldaños de aluminio
- Profundidad del peldaño tramo inferior: mín/max: 45/100 mm
- Profundidad del peldaño tramo superior: 35 mm
- Equipada con 2 ruedas de desplazamiento
- Testada a 25 Kv

REF							Kg
DRK8	8+8	1,29	2,00	4,15	74	18,00	
DRK10	10+10	1,56	2,52	5,27	74	21,00	



OPCIONAL: Accesorio para trabajar en el último peldaño. SICURKIT60S 60 cm



OBLIGATORIO: Según la nueva norma EN131, la base estabilizadora es obligatoria para escaleras de más de 3 m de altura en apoyo

OPCIONAL para ESC9/ESC10/ESC11/ESC12



OPCIONAL: Kit de ruedas



Bandeja portaherramientas incluida



OPCIONAL: Accesorio para trabajar en el último peldaño. SICURKIT100S 100 cm



Escalísima en posición de tijera



Escalísima en apoyo a pared



ESC8E

Escalísima

Escalera telescópica transformable



CARACTERÍSTICAS TÉCNICAS

Posiciones de uso: apoyo, tijera o desnivel

Peldaños antideslizantes: 27 x 27 mm

Perfil del montante interno: 52 x 27 mm

Perfil del montante externo: 64 x 30 mm

Ancho del tramo interno: 36 cm

Tacos de PVC antideslizante

Bisagras en aluminio

OPCIONAL:

Kit 2 ruedas para transporte.

Base estabilizadora.

Guardacuerpos:

SICURKIT60S

SICURKIT100S.

REF						Kg	EN131	
ESC6	6+6	0,97	1,46	3,00	63	9,20	SI	
ESC7E	7+7	1,25	1,71	3,55	63	9,80	SI	844*
ESC8E	8+8	1,25	1,96	4,10	63	11,00	SI	844*
ESC9	9+9	1,53	2,23	4,64	63	12,00	-	
ESC10	10+10	1,53	2,51	5,22	63	13,20	-	
ESC11	11+11	1,81	2,82	5,80	63	14,20	-	
ESC12	12+12	1,81	3,10	6,35	63	15,20	-	

*Estabilizador y tornillería incluidos



OPCIONAL: Accesorio para trabajar en el último peldaño. SICURKIT60S 60 cm.



OBLIGATORIO: Según la nueva norma EN131, la base estabilizadora es obligatoria para escaleras de más de 3 m de altura en apoyo.



Incluye sveltbag



OPCIONAL: Accesorio para trabajar en el último peldaño. SICURKIT100S 100 cm.



Bisagra de aluminio laminado



Escalísima Plus en posición de tijera



Escalísima Plus en apoyo a pared



ESCP8E

Escalísima Plus

Escalera transformable EN131



CARACTERÍSTICAS TÉCNICAS

Peldaños antideslizantes: 27 x 27 mm
 Perfil del montante interno: 70 x 31 mm
 Perfil del montante externo: 63 x 27 mm
 Ancho del tramo interno: 36,5 cm
 Tacos de PVC antideslizante
 Bisagras en aluminio laminado
 Incluye Svelt Bag

OPCIONAL:

Kit de 2 ruedas para el transporte.
 Base estabilizadora
 Guardacuerpos:
 SICURKIT60S.
 SICURKIT100S.

REF						Kg	
ESCP8E	8+8	1,22	1,91	4,01	63	12,00	844*
ESCP10E	10+10	1,50	2,44	5,15	63	14,20	1138*
ESCP12E	12+12	1,78	2,94	6,25	75	17,50	1138*

*Estabilizador y tornillería incluidos



Kit de 2 ruedas para el transporte.



Permite trabajar en desnivel



Posiciones de uso



BRAVA7



LAD12

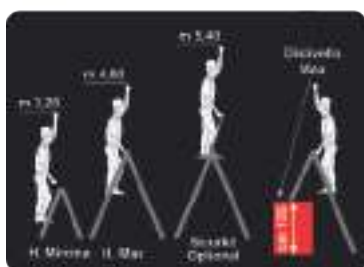

LAD12 en posición de banco



Lady cerrada

Bravísima

Escalera de tijera telescópica

CARACTERÍSTICAS TÉCNICAS

Base ancha.

Puede trabajar en desnivel

OPCIONAL

Kit de 2 ruedas para el transporte.

Guardacuerpos Sicurkit de 60 cm:

REF	m.	m.	m.	Kg	cm.
BRAVA7	1,99	3,41	4,80	16,50	100



Astas antiapertura accidental



Incluye bandeja portaherramientas



Ganchos de acero recubiertos de nylon

Lady Plus

Escalera plegable multiusos

CARACTERÍSTICAS TÉCNICAS

Peldaños antideslizantes: 30 mm

Distancia entre los peldaños: 280 mm

Perfil de los montantes: 60 x 25 mm

Ancho de subida: 34,4 cm

Bisagras automáticas de posicionamiento rápido

En posición de banco de trabajo, la capacidad de la escalera es 120 kg y nunca puede utilizarse como puente.

REF	m.	m.	m.	m.	cm.	Kg
LAD12	0,96	3,50	1,71	94	80	12,00
PLATLAD12						4,00
LAD16*	1,25	4,70	2,20		64	16,00

*LAD16 no puede utilizarse como banco de trabajo



Cerrada ocupa muy poco espacio

SELECTSTEP



XTRE8



Bandeja imantada 35 x 35 con función de guardacuerpos



Ruedas Ø80 mm para el transporte



Posición de apoyo a pared



Plataforma de trabajo 30 x 25 cm



Puede trabajar en desnivel

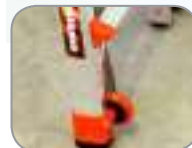

Sus ruedas permiten un transporte sencillo



Plataforma de trabajo 30 x 25 cm



Puede trabajar extendida



Su pata extensible se ajusta fácilmente con el pie y se recoge tirando de la anilla



Bandeja plegable imantada que cumple como porta-objetos

Selestep

Escalera con bandeja multifunción

CARACTERÍSTICAS TÉCNICAS

Posiciones de uso:

Tijera / Apoyo / 90 grados / Desnivel

Profundidad peldaño tramo inferior: mín/max: 45/100 mm

Profundidad del peldaño tramo superior: 35 mm.

Plataforma de trabajo penúltimo peldaño: 30 x 25 cm

REF	m.	m.	m.	cm.	Kg
SELECSTEP	1,55	1,44-2,30	0,85-1,73	70	14,00

Xtreme

Escalera con plataforma y patas regulables

CARACTERÍSTICAS TÉCNICAS

Posiciones de uso:

Tijera / Apoyo / 90 grados / Desnivel

Bisagras de posicionamiento rápido para elegir la posición

Ganchos de posicionamiento rápido para ajustar la altura

Profundidad del peldaño tramo inferior: mín/max: 45/100 mm

Profundidad del peldaño tramo superior: 35 mm

REF		m.	m.	m.	Kg
XTRE8	8 (4+4)	1,38	1,21-2,13	2,74-4,57	18,00



No.1 in telescopic work tools



PRIME LINE

PRIME LINE 3,5

Escaleras Telesteps

ESTABILIZADORES PLEGABLES

Nº de peldaños: 11
 Profundidad de peldaño: 80 mm
 Altura de trabajo: 4,3 m
 Longitud extendida: 3,5 m
 Longitud cerrada: 0,87 m
 Ancho: 0,55 m
 Peso: 15 kg
 Ref. STENA00350

PRIME LINE 4,1

Escaleras Telesteps

ESTABILIZADORES PLEGABLES

Nº de peldaños: 13
 Profundidad de peldaño: 80 mm
 Altura de trabajo: 4,9 m
 Longitud extendida: 4,1 m
 Longitud cerrada: 0,94 m
 Ancho: 0,56 m
 Peso: 17,4 kg
 Ref. STENA00410



PIES DE SEGURIDAD REGULABLES
 Ref. 9191-109



STENA00350

REPUESTOS



TACO INFERIOR PRIME LINE 3,8

Ref. 9551-501
 (Prime 3,5 m)

Ref. 9552-501
 (Prime 4,1 m)



KIT DE ESTABILIZADORES TELESCÓPICOS

Ref. 9196-101
 (Prime 3,5 m)

Ref. 9197-101
 (Prime 4,1 m)



TACO SUPERIOR PRIME LINE

Ref. 9567-501
 (Prime 3,5 m)

Ref. 9553-501
 (Prime 4,1 m)



RESCUE LINE



EN1147
 NORMATIVA ESTÁNDAR
 EUROPEA
 CONFORME A LAS
 EXIGENCIAS DE SEGURIDAD



RESCUE 3,5

Escaleras Telesteps

RESCUE LINE 3,5

- Nº de peldaños: 11
- Profundidad de peldaño: 50 mm
- Altura de trabajo: 4,3 m
- Longitud extendida: 3,50 m
- Longitud cerrada: 1,12 m
- Ancho: 0,47 m
- Peso: 15,0 kg
- Ref. STENRESCUEB35 (negro)
- Ref. STENRESCUER35 (rojo)

RESCUE 4,1

Escaleras Telesteps

RESCUE LINE 4,1

- Nº de peldaños: 13
- Profundidad de peldaño: 50 mm
- Altura de trabajo: 5,0 m
- Longitud extendida: 4,1 m
- Longitud cerrada: 1,17 m
- Ancho: 0,47 m
- Peso: 19,2 kg
- Ref. STENRESCUEB41 (negro)
- Ref. STENRESCUER41 (rojo)

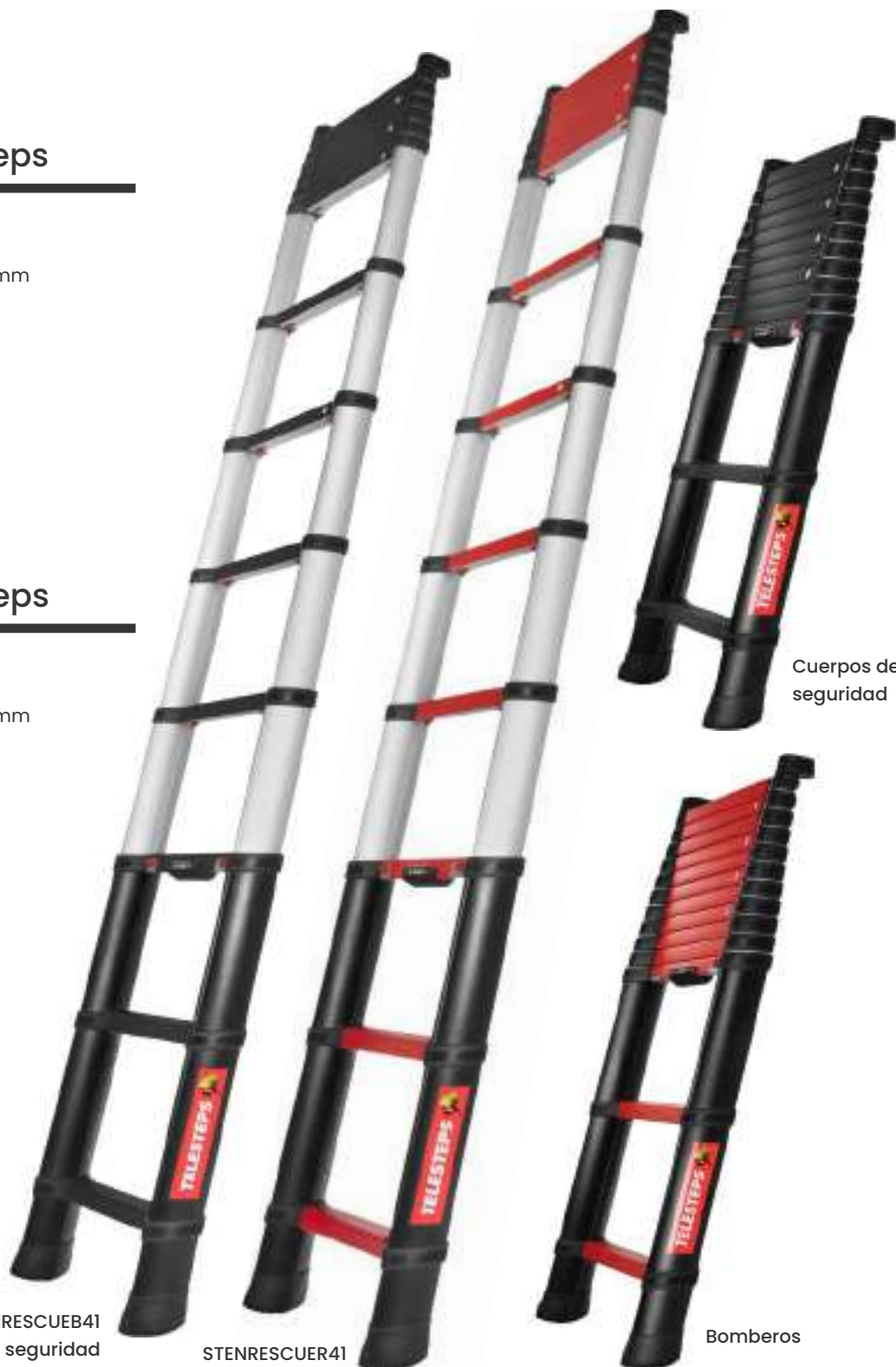

Cuerpos de seguridad

STENRESCUEB41
Cuerpos de seguridad

STENRESCUER41
Bomberos

Bomberos



No.1 in telescopic work tools



COMBI LINE

COMBI 2,3

Escaleras Telesteps

Nº de peldaños: 6+2
 Profundidad de peldaño: 90 mm
 Altura de trabajo: 3,1 m
 Longitud extendida: 2,3 m
 Longitud cerrada: 0,71 m
 Ancho: 0,69 m
 Peso: 14,5 kg
 Ref. **COMBIN00230**



BANDEJA PORTAHERRAMIENTAS
 Ref. 9180-101

COMBI 3,0

Escaleras Telesteps

Nº de peldaños: 8+2
 Profundidad de peldaño: 90 mm
 Altura de trabajo: 3,8 m
 Longitud extendida: 3,0 m
 Longitud cerrada: 0,78 m
 Ancho: 0,77 m
 Peso: 19,5 kg
 Ref. **COMBIN00300**



COMBIN00230



REPUESTOS



TACO INFERIOR
COMBI LINE
 Ref. 9514-101



TACO SUPERIOR
COMBI LINE
 Ref. 9540-501



ASA DE TRANSPORTE
COMBI LINE 2,3
 Ref. 9571-101
COMBI LINE 3,0
 Ref. 9572-101



PRAKTICO LINE



PRAKTICO Escaleras Telesteps

Nº de peldaños: 3
 Profundidad de peldaño: 65 mm
 Altura de trabajo: 2,6 m
 Alturas extendida: 0,50 / 0,68 / 0,88 m
 Dimensiones cerrado: 0,74 x 0,28 x 0,62 m
 Ancho: 0,62 m
 Peso: 16,5 kg
 Ref. PRAKTICO



REPUESTOS



**ESTABILIZADOR COMPLETO
PRAKTICO LINE**
Ref. 5601336



**TACO DEL ESTABILIZADOR
PRAKTICO LINE**
Ref. 9514-101



No.1 in telescopic work tools



ECO LINE

ECO LINE 3,0

Escaleras Telesteps

Nº de peldaños: 9
 Profundidad de peldaño: 40 mm
 Altura de trabajo: 3,8 m
 Longitud extendida: 3,0 m
 Longitud cerrada: 0,75 m
 Ancho: 0,50 m
 Peso: 8,8 kg
 Ref: STENECO300

ECO LINE 3,8

Escaleras Telesteps

Nº de peldaños: 12
 Profundidad de peldaño: 40 mm
 Altura de trabajo: 4,6 m
 Longitud extendida: 3,8 m
 Longitud cerrada: 0,93 m
 Ancho: 0,91 m
 Peso: 13,9 kg
 Ref: STENECO380

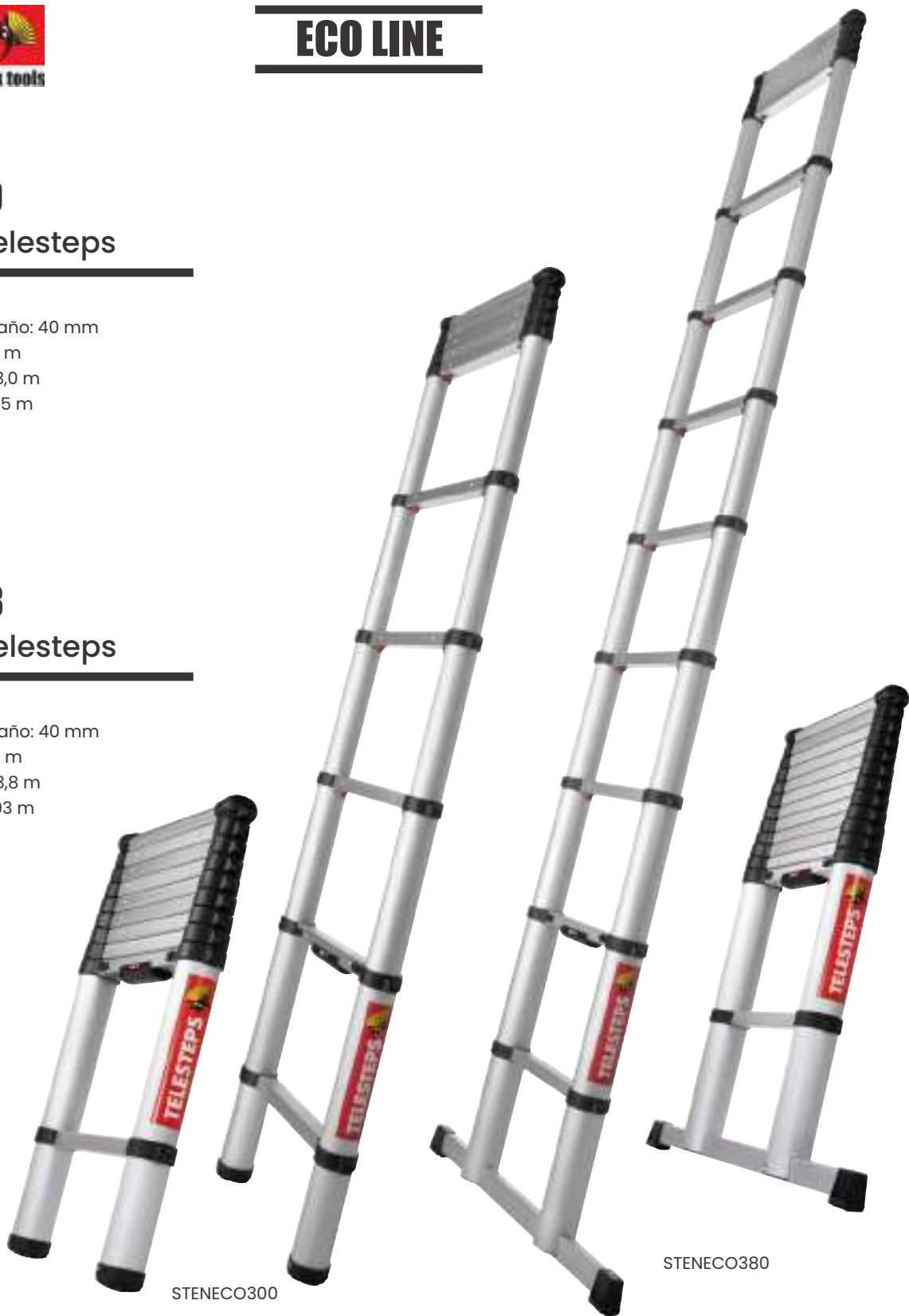

STENECO300

STENECO380

REPUESTOS



TACO INFERIOR

ECO LINE 3,0

Ref. 9511101

ECO LINE 3,8

Ref. 9515101



TACO SUPERIOR

ECO LINE

Ref. 3601014



ACCESORIOS TELESTEPS



TOP SUPPORT

Top Support amplía las posibilidades de aplicación, Podemos apoyar de manera estable una escalera sobre superficies inclinadas y curvas, hasta que el trabajo se termine. Disponible para ECO LINE
Ref. 9160-301



BOLSA PORTA-ESCALERAS TELESTEPS

Bolsa de nylon para transportar escaleras Telesteps de 1 tramo. Disponible para ECO LINE y PRIME LINE



PIES DE SEGURIDAD REGULABLES

El caucho de los pies de seguridad evita que la escalera resbale. Permite trabajar en superficies con desnivel así como en diferentes escalones. Disponible para PRIME LINE
Ref. 9191-109



SOPORTE DE PARED

El soporte de pared perfecto para almacenar y su escalera Telesteps. Disponible con y sin mecanismo de bloqueo. Disponible para PRIME LINE
Básico: Ref. 9195-101
Con bloqueo: Ref. 9195-301
Con cerradura: Ref. 9195-201



KIT BARRA ESTABILIZADORA

Base estabilizadora opcional para añadir a escaleras Prime Line que no dispongan de ella. Según la normativa EN131, la base estabilizadora es obligatoria para escaleras de más de 3 m de altura en posición de apoyo.
Prime 3,5 m Ref. 9104-101
Prime 4,1 m Ref. 9105-101



BANDEJA PORTAHERRAMIENTAS

Multitud de compartimentos y detalles ingeniosos. Tiene un espacio para colocar una lata de pintura, otros para los destornilladores, cinceles, taladro y brocas. Disponible para COMBI LINE.
Ref. 9180-101



KIT ESTABILIZADORES TELESCÓPICOS

Estabilizadores plegables para Prime Line. Fáciles de instalar. Disponibles para añadir a la línea PRIME LINE.
Prime 3,5 m Ref. 9196-101
Prime 4,1 m Ref. 9197-101



2. Kit de ruedas
OPCIONAL:
Ref. SPPLUS01

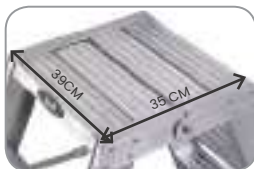

Plataforma de
39 x 35 cm



3. Guardacuerpos
estándar **OPCIONAL**
Ref. SPPLUS02



4. Barandillas
OPCIONALES:
Kit 2 barandillas 1m
Kit 2 barandillas 2m



1. Guardacuerpos combinado
con 2 barandillas **OPCIONAL:**
Para 5 peldaños:
REF. SPPLUS07C

Para 6 a 9 peldaños:
REF. SPPLUS07C1

Para 11 a 13 peldaños:
REF. SPPLUS07C2



PI Plus con todos los
accesorios



PIP6

PI Plus

Escalera de doble subida de peldaño ancho.



Escalera profesional con subida por los 2 lados
con plataforma amplia

CARACTERÍSTICAS TÉCNICAS

Tacos antideslizantes en PVC

Peldaños soldados

Profundidad de los peldaños: 8 cm

Distancia entre los peldaños: 25 cm

Astas antiapertura de acero

La Norma europea UNIEN131 prohíbe estar en los
dos últimos peldaños en ausencia de plataforma
y guardacuerpos



Accesorio nivelador
OPCIONAL
Ref. SNIVELADORA

REF	m.	m	m.	cm.	Kg
PIP5	1,23	1,17	2,67	49	7,00
PIP6	1,52	1,40	2,90	51	8,50
PIP7	1,77	1,62	3,12	54	10,20
PIP8	2,02	1,86	3,36	56	11,30
PIP9	2,25	2,10	3,60	59	12,50
PIP11*	2,76	2,57	4,07	64	15,00
PIP13*	3,26	3,06	4,56	69	18,00

*Perfil reforzado



P16



Accesorios de P1 Plus. OPCIONALES



Plataforma de 39 x 18 cm



Accesorio nivelador OPCIONAL Ref. SNIVELADORA

P1 Escalera de doble subida de peldaño ancho

CARACTERÍSTICAS TÉCNICAS

Escalera profesional con subida por los 2 lados
 Profundidad de los peldaños: 8 cm
 Distancia entre los peldaños: 25 cm
 Dimensiones de la plataforma: 39 x 18 cm

OPCIONAL:

Todos los accesorios opcionales para P1 PLUS se pueden aplicar a P1. (ver página 36)

REF	m.	m	m.	cm.	Kg
P15	1,23	1,17	2,67	49	6,50
P16	1,52	1,40	2,90	51	8,00
P17	1,77	1,62	3,12	54	9,30
P18	2,02	1,86	3,36	56	10,80
P19	2,25	2,10	3,60	59	12,00
P111*	2,76	2,57	4,07	64	14,50
P113*	3,26	3,06	4,56	69	17,50

La Norma europea UNIEN131 prohíbe estar en los dos últimos peldaños en ausencia de plataforma y guardacuerpos.
 *Perfil reforzado



La plataforma superior sirve como bandeja portaherramientas y no como peldaño



P26



P2 Escalera de doble subida de peldaño ancho y estrecho

Profundidad de los peldaños delanteros: 8 cm
 Profundidad de los peldaños traseros: 2,7 cm

REF	m.	m	m.	cm.	Kg
P24	1,23	0,94	2,46	47,00	5,20
P25	1,48	1,17	2,69	49,00	6,40
P26	1,72	1,41	2,93	51,50	7,50
P27*	1,98	1,64	3,16	54,50	9,20
P28*	2,23	1,87	3,39	56,00	10,30

Los modelos 7 y 8 peldaños disponen de cinta antiapertura



La plataforma superior sirve como bandeja portaherramientas y no como peldaño



P36



P3 Escalera de tijera peldaño ancho

Escalera profesional con subida por 1 lado
 Profundidad de los peldaños: 8 cm
 Distancia entre los peldaños: 25 cm

REF	m.	m	m.	cm.	Kg
P33	1,11	1,00	2,44	45,00	3,90
P34	1,38	1,23	2,67	47,00	4,70
P35	1,63	1,46	2,90	49,50	5,30
P36	1,88	1,69	3,13	52,00	6,60
P37	2,13	1,92	3,36	54,00	7,30
P39	2,61	2,38	3,82	59,50	10,00
P311	3,11	2,84	4,28	64,50	12,00

Marea

Escalera peldaño 8 cm con bandeja portaherramientas



Equipada con bandeja portaobjetos con gancho



Plataforma de trabajo 30 x 26 cm de polipropileno



Peldaños embutidos de 8 cm profundidad



MAR5

CARACTERÍSTICAS TÉCNICAS

Fabricada en aluminio nervado con peldaños embutidos
 Profundidad de los peldaños: 8 cm
 Distancia entre los peldaños: 23 cm
 Cinta de seguridad antiapertura accidental
 Guardacuerpos de seguridad de 60 cm
 Espesor cerrada: 12 cm

REF						Kg
MAR3	1,23	1,38	0,66	2,66	44	4,00
MAR4	1,49	1,64	0,89	2,89	47	4,50
MAR5	1,73	1,89	1,12	3,12	49	5,30
MAR6	1,96	2,14	1,35	3,35	51	6,00
MAR7	2,19	2,38	1,58	3,58	54	6,80
MAR8	2,42	2,65	1,82	3,82	56	7,80

Marea Tech

Escalera de aluminio anodizado con plataforma



16 CM
ESPESOR



MART5

CARACTERÍSTICAS TÉCNICAS

Fabricada en aluminio anodizado
 Profundidad de los peldaños: 8 cm
 Distancia entre los peldaños: 25 cm
 Guardacuerpos de seguridad de 60 cm
 Bandeja portaherramientas con gancho para cubos
 Plataforma de aluminio: 30 x 60 cm
 Equipada con barras de refuerzo traseras
 Doble sistema antiapertura:
 - Gancho en la plataforma
 - Cinta antiapertura Tacos antideslizantes

REF					Kg
MART4	4	1,64	0,89	2,89	5,20
MART5	5	1,89	1,12	3,12	6,00
MART6	6	2,14	1,35	3,35	7,00
MART7	7	2,38	1,58	3,58	7,80
MART8	8	2,65	1,82	3,82	8,60



Equipada con bandeja portaobjetos con gancho



Plataforma de 28 x 26 cm en polipropileno



Peldaños embutidos de 12 cm profundidad



MAR1204

Marea Maxi

Escaleras peldaño 12 cm con bandeja portaherramientas



CARACTERÍSTICAS TÉCNICAS

Fabricada en aluminio nervado con peldaños embutidos
 Profundidad de los peldaños: 12 cm
 Distancia entre los peldaños: 23 cm
 Cinta de seguridad antiapertura accidental
 Guardacuerpos de seguridad de 60 cm
 Articulación de fundición lacada
 Espesor cerrada: 12 cm
 Tacos antideslizantes de PVC

REF	1 m.	2 m.	3 m.	cm.	Kg
MAR1203	1,32	0,66	2,66	44	5,60
MAR1204	1,57	0,89	2,89	47	6,20
MAR1205	1,82	1,12	3,12	49	7,00
MAR1206	2,07	1,35	3,35	51	8,00
MAR1207	2,32	1,50	3,58	54	8,70
MAR1208	2,57	1,82	3,82	56	9,40



Nueva bisagra reforzada en Regina +



Nuevo perfil en D mucho más robusto en Regina +



Plataforma de polipropileno 30 x 25,5 cm



Equipada con asa para el transporte



Taco PVC antideslizante



Taco posterior



Con bandeja portaherramienta



REGP5

REGINA + más robusta reforzada para trabajos intensivos



REG5

Regina

Escalera de tijera con plataforma y bandeja portaherramientas



CARACTERÍSTICAS TÉCNICAS

- Tacos antideslizantes
- Plataforma de polipropileno reforzado: 30 x 25,5 cm
- Peldaños antideslizantes de 8 cm de profundidad
- Distancia entre peldaños: 25 cm
- Perfil de los montantes delanteros: 80x25 mm
- Perfil de los montantes traseros: 40x20 mm
- Altura del guarda cuerpo: 60 cm
- Espesor de la escalera cerrada: 15 cm
- Bandeja portaherramientas: 26 x 7 x 3 cm
- Cinta antiapertura
- Refuerzos en el primer peldaño

REF	m.	m.	m.	cm.	REGINA+ Uso intensivo profesional	REGINA Uso profesional
					Kg	Kg
REG3	1,45	0,69	2,69	44,00	5,20	4,40
REG4	1,70	0,92	2,92	47,00	6,20	5,20
REG5	1,95	1,16	3,16	49,00	6,60	6,10
REG6	2,20	1,39	3,39	51,00	7,40	6,60
REG7	2,45	1,61	3,61	54,00	8,80	7,80
REG8	2,70	1,85	3,85	56,50	10,00	8,80
REG10	3,20	2,30	4,30	61,50	12,00	10,60
REG12	3,70	2,77	4,77	66,50	14,20	12,80



REGE5



Bandeja portaherramientas con capacidad para 10 kg



Barandillas de montaje rápido



Plataforma de polipropileno reforzado de 30 x 25,5 cm

Regina Especial

Escalera de tijera con plataforma y barandilla

CARACTERÍSTICAS TÉCNICAS

- Profundidad de los peldaños: 8 cm
- Distancia entre peldaños: 25 cm
- Altura del guarda cuerpo: 60 cm
- Espesor de la escalera cerrada: 33 cm
- Bandeja portaherramientas con capacidad de 10 kg
- Doble sistema antiapertura:
 - Gancho en la plataforma
 - Cinta antiapertura
- Tacos antideslizantes

REF	l. m.	l. m.	l. m.	cm.	Kg
REGE5	1,95	1,16	3,16	49,00	8,00
REGE6	2,20	1,39	3,39	51,00	9,00
REGE7	2,45	1,61	3,61	54,00	10,00
REGE8	2,70	1,85	3,85	56,50	11,00
REGE10	3,20	2,30	4,30	61,50	13,50
REGE12	3,70	2,77	4,77	66,50	16,00



Perfil en D 80x25 cm



De mayores dimensiones



REGM5



Plataforma de aluminio de 35 x 25,5 cm



Astas de acero antiapertura



Bisagras reforzadas

Regina Maxi

Escalera de tijera con plataforma extra grande de aluminio

CARACTERÍSTICAS TÉCNICAS

- Profundidad de los peldaños: 8 cm
- Distancia entre peldaños: 25 cm
- Perfil de los montantes delanteros: 80x25 mm
- Perfil de los montantes traseros: 40x20 mm
- Altura del guardacuerpos: 60 cm
- Tacos antideslizantes en PVC
- Doble sistema antiapertura:
 - Gancho en la plataforma
 - Astas rígidas antiapertura

REF	l. m.	l. m.	l. m.	cm.	Kg
REGM3	1,45	0,69	2,69	47,00	7,00
REGM4	1,70	0,92	2,92	50,00	7,80
REGM5	1,95	1,16	3,16	52,00	8,40
REGM6	2,20	1,39	3,39	54,00	9,40
REGM7	2,45	1,61	3,61	57,00	11,00
REGM8	2,70	1,85	3,85	59,50	12,20
REGM10	3,20	2,30	4,30	64,50	14,40
REGM12	3,70	2,77	4,77	70,50	16,80



OPCIONAL
Kit de 4 ruedas
autofrenantes;
De 5 a 7 peldaños:
REF. SREGWD

Para 8 a 12
peldaños:
REF. SREGWD1



Perfil en D de
80 x 25 mm

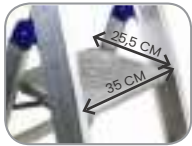

Plataforma de
aluminio
35 x 25,5 cm



REGV5



Tacos
antideslizantes en
PVC



Pasa a través de
puertas



MOB4

60 CM ESPESOR

26 CM ESPESOR



Bandeja
portaherramientas
capacidad de 10 kg



Bisagra reforzadas



Barandillas de
montaje rápido



Bandeja
portaherramientas



Barandillas
desmontables



Ruedas : Ø 125 mm

Regina VIP

Escalera de tijera con plataforma extragrande de aluminio y barandillas

CARACTERÍSTICAS TÉCNICAS

- Plataforma de aluminio reforzado: 35 x 25,50 cm
- Profundidad de los peldaños: 8 cm
- Distancia entre peldaños: 25 cm
- Altura del guarda cuerpo: 60 cm
- Espesor de la escalera cerrada: 33 cm
- Tacos antideslizantes
- Doble sistema antiapertura:
 - Gancho en la plataforma
 - Asta de antiapertura de acero

REF	↓ m.	↗ m	↗ m.	cm.	Kg
REGV5	1,95	1,16	3,16	52,00	13,00
REGV6	2,20	1,39	3,39	54,00	14,20
REGV7	2,45	1,61	3,61	57,00	16,20
REGV8	2,70	1,85	3,85	59,50	18,50
REGV10	3,20	2,30	4,30	64,50	20,20
REGV12	3,70	2,77	4,77	70,50	23,00

Moby

Escalera de tijera con plataforma, barandillas y estabilizador

CARACTERÍSTICAS TÉCNICAS

- Peldaño reforzado remachado de 8 cm de profundidad.
- Distancia entre peldaños: 26 cm de profundidad.
- Plataforma de aluminio reforzado: 43x44 cm
- Altura del guardacuerpos perimetral: 80 cm
- Ancho de subida: 52 cm
- Estabilizador atornillado
- Cinta de seguridad antiapertura
- Bisagras de acero reforzado

REF	↓ m.	↗ m	↗ m.	cm.	Kg
MOB3	1,78	0,75	2,75	74,00	12,50
MOB4	2,04	1,00	3,00	74,00	13,70
MOB5	2,30	1,26	3,26	74,00	15,00
MOB6	2,56	1,52	3,52	74,00	16,00
MOB7	2,82	1,78	3,78	82,00	17,30
MOB8	2,96	2,03	4,03	82,00	18,50



Nuevas astas antiapertura plegables



Nuevo sistema de manillas plegables



Equipada con ruedas Ø150 mm



Dimensiones de la plataforma: 45 x 50 cm
Bandeja incluida



Tacos antideslizantes en PVC



VER6

Vera
Escalera con plataforma 45 x 50 cm y peldaño ancho



CARACTERÍSTICAS TÉCNICAS

Astas antiapertura en aluminio mejoradas con bisagra para apertura rápida.
Peldaños antideslizantes 8 cm profundidad
Distancia entre peldaños: 25 cm
Altura del guarda cuerpo: 80 cm
Bandeja portaherramientas capacidad 10 kg
Plataforma aluminio reforzado: 45 x 50 cm

REF	m.	m.	m. x .	cm.	Kg
VER4	1,00	1,80	0,80x1,37	68	15,80
VER6	1,40	2,20	0,83x1,70	72	19,40
VER8	1,90	2,70	0,85x2,06	76	22,80
VER10	2,30	3,10	0,90x2,40	80	26,00
VER12	2,80	3,60	0,94x2,80	84	29,00



Bandeja de madera incluida: 48,5 x 20 cm



OPCIONAL:
Disponible con 2
ruedas



25 CM ESPESOR



MFL2W



Bandeja de madera **OPCIONAL:** 48,5 x 20 cm



Ruedas: Ø150 mm



63 CM ESPESOR



MFL2

Minifly

Taburete plataforma y guardacuerpos 360° con barandila plegable

CARACTERÍSTICAS TÉCNICAS

- Dimensiones de la plataforma: 44 x 49 cm
- Sistema antiapertura accidental
- Altura rodapiés: 100 mm
- Altura guardacuerpos 360°: 100 cm
- Profundidad del peldaño: 10 cm
- Barandillas plegables
- 4 ruedas autofrenantes de Ø80 mm
- Ancho de subida: 47 cm
- Plataforma portaobjetos de madera: 48,5 x 20 cm

OPCIONAL:

- Bolsa portaherramientas Sveltbag
- Minifly con 2 ruedas frontales

REF	↑ m.	m. A	m. A	↑ m. x A	Kg
MFL1W	1,37	0,25	1,23	0,56x0,63	13,00
MFL2W	1,65	0,50	1,48	0,56x0,78	14,00

Minifly Light

Taburete con plataforma y guardacuerpos 360°

CARACTERÍSTICAS TÉCNICAS

- Dimensiones de la plataforma: 44 x 49 cm
- Sistema antiapertura accidental
- Altura rodapiés: 100 mm
- Altura guardacuerpos 360°: 100 cm
- Barandillas fijas de acero pintado
- Ancho de subida: 47 cm
- 2 ruedas Ø 150 mm

REF	↑ m.	m. A	m. A	↑ m. x A	Kg
MFL2	1,65	0,50	1,48	0,56x0,91	13,00



Estabilizadores telescópicos:
Cerrados: 72 cm
3-4 peldaños: 152 cm abiertos
5-6 peldaños: 176 cm abiertos
7-8 peldaños: 210 cm abiertos



Bisagra mejorada en acero



Incluye Sveltbag



Barandillas plegables

Fly

Escalera con plataforma y guardacuerpos 360° plegable

CARACTERÍSTICAS TÉCNICAS

Plataforma de aluminio reforzado: 53 x 60 cm
Rodapiés de 100 mm de altura
Guardacuerpos de 360°: 100 cm
Distancia entre peldaños: 26 cm
Cinta antiapertura
2 ruedas de Ø150 mm
Ancho de subida: 55 cm
Conforme a la norma EN131/7

REF	↑ m.	m. A	m. A	m. A	m. x A	Kg
FL3	1,99	0,75	1,77	2,75	0,72x1,34	22,00
FL4	2,25	1,00	2,02	3,00	0,72x1,55	23,50
FL5	2,55	1,26	2,29	3,26	0,72x1,78	25,00
FL6	2,83	1,52	2,54	3,52	0,72x1,99	26,50
FL7	3,11	1,78	2,80	3,78	0,72x2,25	28,00
FL8	3,39	2,03	3,05	4,03	0,72x2,46	29,50



Estabilizadores telescópicos:
Cerrados: 64 cm
3-4 peldaños: 144 cm abiertos
5-6 peldaños: 168 cm abiertos
7 peldaños: 202 cm abiertos



2 ruedas Ø150 mm



Bisagra mejorada en acero



Peldaño embutido ergonómico de 30 mm



Cinta de seguridad para mantener la escalera plegada

Fly Light

Escalera con plataforma y guardacuerpos

CARACTERÍSTICAS TÉCNICAS

Dimensiones de la plataforma: 44 x 58 cm
Altura rodapiés: 100 mm
Altura guardacuerpos 360°: 100 cm
Distancia entre peldaños: 30 cm
Barandillas desmontables
Ancho de subida: 47 cm
Incluye Sveltbag
Conforme a la norma EN131/7

REF	↑ m.	m. A	m. A	m. x A	Kg
FLL3	1,87	0,72	1,75	0,64x1,18	21,00
FLL4	2,17	1,00	2,03	0,64x1,50	22,00
FLL5	2,47	1,28	2,31	0,64x1,72	23,00
FLL6	2,77	1,56	2,59	0,64x1,72	24,00
FLL7	3,07	1,84	2,87	0,64x1,72	25,00



Estabilizadores telescópicos



Barandillas plegables



Ruedas laterales para transportarla de canto



Puede trabajar en desnivel



2 ruedas de Ø150 mm



46 CM ESPESOR



TFL4

Telefly

Escalera telescópica plataforma y guardacuerpos 360°



CARACTERÍSTICAS TÉCNICAS

- Plataforma de aluminio reforzado: 53 x 60 cm
- Sistema antiapertura accidental
- Altura del rodapiés: 100 mm
- Altura guardacuerpos 360°: 100 cm
- Peldaños antideslizantes: 27 / 134 mm
- Perfil del montante interno: 57 x 27 mm
- Perfil del montante externo: 80 x 25 mm
- Distancia entre peldaños: 28 cm
- Ancho de subida: 55 cm
- Ganchos de posicionamiento rápido en acero recubierto de nylon
- Base más ancha
- Conforme a la norma EN131/7

REF	m.	min. m.	max. m.	max. m.	m. x m.	Kg
TFL4	2,26	1,00	1,50	3,50	0,89x1,99	28,00
TFL5	2,54	1,25	1,75	3,75	0,89x2,21	31,00
TFL6	2,82	1,50	2,00	4,00	0,89x2,44	34,00
TFL7*	3,03	1,77	2,54	4,54	0,89x2,89	37,00

*TFL7 solamente se fabrica bajo pedido y no tiene homologación EN131



Incluye Sveltbag



Profundidad de los peldaños: 8 cm



Barandillas plegables



Bandeja portaherramientas con capacidad de 15 kg



Pasa a través de las puertas



Puede trabajar en desnivel



2 ruedas de Ø150 mm



Estabilizadores telescópicos OPCIONALES



31 CM ESPESOR



TFL4

Telefly Light

Escalera telescópica plataforma y guardacuerpos 360°
Peldaño 2,7 cm



CARACTERÍSTICAS TÉCNICAS

Plataforma aluminio reforzado: 44 x 57 cm
Sistema antiapertura accidental
Altura del rodapiés: 100 mm
Altura del guardacuerpos 360°: 100 cm
Peldaños antideslizantes de 27 x 27 mm
Distancia entre peldaños: 28 cm
Perfil del montante interno: 57 x 27 mm
Perfil del montante externo: 64 x 30 mm
Barandillas plegables
Ancho de subida: 55 cm
Ganchos de posicionamiento rápido en acero recubierto de nylon

OPCIONAL:

Kit 2 estabilizadores telescópicos.

REF	m.	min. m.	max. m.	m. x m.	Kg
TFL4	2,15	1,00	1,52	0,80x1,60	17,50
TFL6	2,73	1,52	2,32	0,80x2,17	20,50

OPCIONAL: Posibilidad de añadir estabilizadores telescópicos para cumplir la normativa EN131/7



Altura del rodapiés:
6 cm



Peldaños
antideslizantes 20 cm de
profundidad



4 ruedas autofrenantes: Ø
125mm



Ancho de subida:
60 cm



Tirantes y barandillas



Envío desmontado
y embalado para el
transporte



PAL4

Palco

Escalera de castillo móvil de una subida. Peldaño 20 cm



Escalera de castillo de una subida con peldaño ancho y barandillas de subida opcionales.

CARACTERÍSTICAS TÉCNICAS

Plataforma de aluminio antideslizante: 60 x 80 cm

Altura del guardacuerpos: 1 m

Distancia entre peldaños: 24 cm

Inclinación de la rampa de subida: 55°

Peldaños soldados a los montantes

OPCIONAL:

Peldaños y plataforma en trámex

Barandillas laterales de subida:

Ref. 50113P (válido 3 y 4 peldaños).

Ref. 50109P (válido 5 y 6 peldaños)

Ref. 50110P (válido 7 y 8 peldaños)

REF					Kg
PAL3	0,66	1,57	2,66	0,77x1,24	38,00
PAL4	0,90	1,81	2,90	0,82x1,41	41,00
PAL5	1,14	2,05	3,14	0,88x1,58	45,00
PAL6	1,38	2,29	3,38	0,94x1,75	48,00
PAL7	1,62	2,53	3,62	1,00x1,92	52,00
PAL8	1,86	2,77	3,86	1,07x2,09	56,00



Para trabajar en paralelo con las máquinas

PALCOL5



Incluye 1 barandilla y el guardacuerpos perimetral



Disponible Puente Light Consultar



2 ruedas para transporte: Ø 80 mm

Palco Light

Escalera de castillo móvil de una subida. Peldaño 8 cm

CARACTERÍSTICAS TÉCNICAS

- Plataforma de madera barnizada: 61 x 78 cm
- Profundidad de los peldaños: 8 cm
- Distancia entre peldaños: 23 cm
- Inclinación de la rampa de subida: 67°
- Altura de los rodapiés: 15 cm
- Ancho de subida: 60 cm
- Base alargadora a partir de 5 peldaños
- Peldaños remachados a los montantes

OPCIONAL: 2ª barandilla

- Ref: SPALCOLCOR35 (3-5 peldaños)
- Ref: SPALCOLCOR68 (6-8 peldaños)

REF					Kg
PALCOL3	0,63	1,63	2,63	0,77x1,14	22,10
PALCOL4	0,84	1,84	2,84	0,79x1,24	23,80
PALCOL5	1,05	2,05	3,05	0,91x1,34	27,00
PALCOL6	1,26	2,26	3,26	1,10x1,44	28,50
PALCOL7	1,47	2,47	3,47	1,31x1,54	30,30



Barandillas OPCIONALES

Barandillas OPCIONALES



Se envía desmontado y embalado



Profundidad de los peldaños: 20 cm

PUEN7



4 ruedas autofrenantes: Ø 125 mm



Peldaños soldados a los montantes



Inclinación de la rampa de subida: 55°

Puente

Escalera con plataforma y guardacuerpos plegable

CARACTERÍSTICAS TÉCNICAS

- Plataforma de aluminio antideslizante: 60 x 80 cm
- Distancia entre peldaños: 24 cm
- Altura del guardacuerpos: 1 m
- Altura de los rodapiés: 6 cm
- Ancho de rampa: 60 cm

OPCIONAL:

- Peldaños y plataforma en trámex
- Barandillas laterales:
- Ref. 50113P (válido 3 y 4 peldaños)
- Ref. 50109P (válido 5 y 6 peldaños)
- Ref. 50110P (válido 7 y 8 peldaños)

REF					Kg
PUEN3	0,66	1,57	2,66	0,77x1,51	40,00
PUEN4	0,90	1,81	2,90	0,82x1,79	43,00
PUEN5	1,14	2,05	3,14	0,88x2,07	47,00
PUEN6	1,38	2,29	3,38	0,94x2,35	52,00
PUEN7	1,62	2,53	3,62	1,00x2,62	58,00
PUEN8	1,86	2,77	3,86	1,07x2,99	65,00



10CM

Profundidad de los peldaños: 10 cm



Bandeja portaherramientas



Brazos plegables



Estabilizador con ruedas autofrenantes Ø125 mm



Manillas de elevación

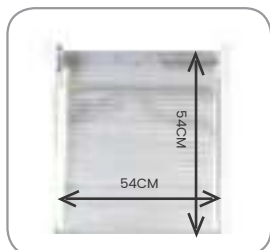

Dimensiones de la plataforma: 54 x 54 cm



CAT9EN

Castellana

Escalera de castillo móvil de una subida. Peldaño 10 cm



CARACTERÍSTICAS TÉCNICAS

Base estabilizadora tacos y ruedas de Ø125 mm
 Perfil del montante de la rampa: 100 x 30 mm
 Inclinación de la rampa: 68°
 Altura de rodapiés: 10 cm
 Dimensiones de la plataforma: 54 x 54 cm
 Ancho de subida: 60 cm
 Peldaños soldados a los montantes
 Peldaños antideslizantes de 10 cm de profundidad
 Distancia entre peldaños: 26,5 cm
 Altura del guardacuerpos: 100 cm
 Barandillas laterales de acceso
 Astas antiapertura en aluminio
 Manilla de elevación
 Bandeja portaherramientas

OPCIONAL:

Cadena de seguridad para cierre de plataforma
 Ref. SCASTSICUR.

REF	m.	m.	m.	m.	cm	Kg
CAT4EN	1,07	2,07	3,07	1,01x1,32	18	27,00
CAT6EN	1,60	2,60	3,60	1,01x1,60	31	31,00
CAT8EN	2,15	3,15	4,15	1,17x1,92	44	35,00
CAT10EN	2,65	3,65	4,65	1,17x2,20	57	39,00
CAT12EN	3,16	4,16	5,16	1,33x2,50	70	44,00
CAT14EN	3,75	4,75	5,75	1,50x2,80	83	48,00
ESTCAT	Estabilizador de 75cm para pasillos estrechos.					
Otras medidas bajo pedido						



Base estabilizadora más estrecha: 75 cm



Bandeja para cargas 15 kg de capacidad



Espesor cerrada: 31 cm



Estabilizador con ruedas autofrenantes Ø125 mm

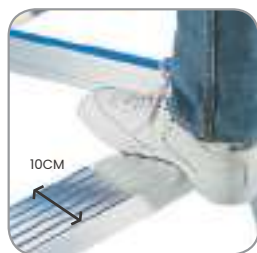

Profundidad de los peldaños: 10 cm



Dimensiones de la plataforma: 54 x 54 cm



CATS8

Castellana Slim

Escalera de castillo móvil de una subida para pasillos estrechos



CARACTERÍSTICAS TÉCNICAS

Castellana ultracompacta, pensada para trabajar en pasillos estrechos.

Misma estructura que CASTELLANA, con estabilizador más estrecho para pasillos y base contrapesada.

Los contrapesos son fáciles de instalar y se pueden desmontar cómodamente para el transporte o para el almacenaje

Contrapesos incluidos:

- De 4 a 8 peldaños: 50 kg
- De 9 a 15 peldaños: 110 kg

OPCIONAL:

Cadena de seguridad para cierre de plataforma.

Ref. SCASTSICUR

REF	m.	m.	m.	m.	Kg
CATS4	1,07	2,07	3,07	0,75x1,32	27,00
CATS6	1,60	2,60	3,60	0,75x1,60	31,00
CATS8	2,15	3,15	4,15	0,75x1,92	35,00
CATS10	2,65	3,65	4,65	0,75x2,20	39,00
CATS12	3,16	4,16	5,16	0,75x2,50	44,00
CATS14	3,75	4,75	5,75	0,75x2,80	48,00



Sistema de instalación rápido en las barandillas



Profundidad del peldaño: 20 cm



Kit de 4 ruedas opcional



Bandeja portaherramientas



Altura de las barandillas: 40 cm



Embalaje termorretráctil para un transporte seguro



CATM7

Castellana Maxi

Escalera de castillo móvil. Peldaño 20cm



CARACTERÍSTICAS TÉCNICAS

Base estabilizadora tacos y ruedas de Ø125 mm
 Perfil del montante de la rampa: 200 x 30 mm
 Inclinación de la rampa: 55°
 Altura del rodapiés: 15 cm
 Dimensiones de la plataforma: 53 x 92 cm
 Ancho de subida: 60 cm
 Peldaños soldados a los montantes
 Peldaños antideslizantes de 20 cm de profundidad
 Distancia entre peldaños: 23 cm
 Altura del guardacuerpos: 100 cm
 Barandillas de montaje rápido
 Altura de las barandillas: 40 cm
 Astas antiapertura en aluminio
 Manilla de elevación
 Bandeja portaherramientas

OPCIONAL:

Cadena de seguridad para cierre de plataforma
 Ref. **SCASTSICUR**
 Kit de 4 ruedas pivotantes Ø100 mm:
 Ref: **SCMAXI00**
 Estabilizador para pasillos estrechos.
 REF: **ESTCATM**

REF	\uparrow m.	\wedge m.	Δ m.	\uparrow x Δ m.	Kg
CATM4	2,50	0,92	1,94	1,00x1,65	32,50
CATM6	3,06	1,38	2,40	1,00x1,97	39,00
CATM8	3,62	1,84	2,85	1,16x2,29	46,00
CATM10	4,18	2,30	3,31	1,32x2,62	53,00
CATM12**	4,74	2,76	3,77	1,48x2,94	60,00
CATM14**	5,30	3,22	4,23	1,48x3,26	69,00

**CATM12 está homologada según la normativa EN131/7 solamente para uso interno y CATM14 no está homologada.
 ESTCAM | Estabilizador de 75 cm para pasillos estrechos

TOTALMENTE PERSONALIZABLE



TOR8



Torreta con salida lateral



Torreta con plataforma de longitud especial



Torreta con triple puerta en la plataforma



Opcional: puedes instalar barandillas desmontables



Torreta con doble plataforma



Torreta con peldaños y plataforma de trámex

Torreta

Escalera de castillo personalizable con peldaño ancho y plataforma



CARACTERÍSTICAS TÉCNICAS

- Parte trasera perpendicular al suelo
- Peldaños antideslizantes: 200/240 mm
- Distancia entre peldaños: 230 mm
- Plataforma: 60 x 80 cm
- Altura del rodapiés: 100 mm
- Ancho rampa de subida: 600 mm
- Altura de la barandilla: 1000 mm
- Inclinación de la subida:
 - Con peldaños de 200 mm: 55°
 - Con peldaños de 240 mm: 45°

OPCIONALES:

- Medidas especiales bajo pedido
- Ruedas pivotantes
- Estabilizadores especiales para pasillos estrechos
- Salida frontal o lateral con cadena o puerta de seguridad.
- Peldaños y plataforma con superficie en trámex
- Bandejas portaherramientas y otros accesorios
- Barandillas desmontables

REF	m. 	m. 	m. 	m. 	Kg
TOR4	0,92	1,92	2,92	1,32x1,43	44,00
TOR6	1,38	2,38	3,38	1,32x1,75	47,00
TOR8	1,85	2,85	3,85	1,32x2,07	52,00
TOR10	2,30	3,30	4,30	1,32x2,40	59,00
TOR12	2,75	3,75	4,75	1,32x2,70	66,00
TOR14	3,20	4,20	5,20	1,32x3,03	72,00

TOTALMENTE PERSONALIZABLE



Torreta contrapesada con voladizo lateral y aro de seguridad



Torreta con voladizo y base larga, sin contrapeso



Torreta con voladizo frontal contrapesada



TORV13

Torreta con voladizo

Escalera de castillo personalizable con peldaño ancho y plataforma



Torreta con plataforma voladiza para salvar maquinaria u obstáculos laterales o frontales. Idóneas para la industria y el desarrollo de trabajos de mantenimiento que requieren largas estancias sobre la plataforma.

CARACTERÍSTICAS TÉCNICAS

- Fabricadas en aluminio extruido
- Profundidad de los peldaños 200 ó 240 mm
- Inclinación de la subida:
 - Con peldaños de 200 mm: 55°
 - Con peldaños de 240 mm: 45°
- Ancho de la subida 600 mm
- 4 Ruedas pivotantes: 125 mm Ø
- Altura de la barandilla: 1000 mm
- Altura del rodapiés: 100 mm
- Dimensiones de la plataforma con voladizo variable.
- Sobresaliente del voladizo variable

OPCIONAL:

- Barandillas desmontables
- Fabricación a medida

REF	m. 	m. 	m.
TORV4	0,92	1,92	2,92
TORV6	1,38	2,38	3,38
TORV8	1,85	2,85	3,85
TORV10	2,30	3,30	4,30
TORV12	2,75	3,75	4,75
TORV14	3,20	4,20	5,20



TOTALMENTE PERSONALIZABLE



PUENTOR8



TORP7



Puente transformable en 2 Torretas con voladizo



Plataforma portaobjetos elevadora con manivela con dimensiones: 60 x 50 cm
Capacidad: 50 kg



La carga se eleva de forma manual



SICURBLOCK: palanca de freno que levanta las ruedas del suelo al ser activada, evitando que la escalera pueda ponerse en movimiento

Torreta Puente

Escalera de castillo personalizable con peldaño ancho y plataforma

Escalera de aluminio de doble subida. Equipada con peldaño ancho barandilla y guardacuerpos

CARACTERÍSTICAS TÉCNICAS

- Fabricadas en aluminio extruido
- Profundidad de los peldaños 200 ó 240 mm
- Inclinación de la subida:
- Con peldaños de 200 mm: 55°
- Con peldaños de 240 mm: 45°
- Ancho de la subida: 600 mm
- 4 Ruedas pivotantes: 125 mm Ø
- Altura de la barandilla: 1000 mm
- Altura del rodapiés: 100 mm

OPCIONAL:

- Barandillas desmontables
- Fabricación a medida

REF			
PUENTOR4	0,92	1,92	2,92
PUENTOR6	1,38	2,38	3,38
PUENTOR8	1,85	2,85	3,85
PUENTOR10	2,30	3,30	4,30
PUENTOR10	2,75	3,75	4,75
PUENTOR14	3,20	4,20	5,20

Torreta Picking

Escalera de castillo con peldaño ancho y plataforma portaobjetos móvil

Torreta equipada con una plataforma elevadora que se eleva gracias a una manivela, pensada para elevar cargas de hasta 50 kg

CARACTERÍSTICAS TÉCNICAS

- Altura del rodapiés: 150 mm
- Dimensiones de la plataforma: 600 x 600 mm
- Ancho de subida: 600 mm
- Inclinación estándar: 55 °
- Profundidad de los peldaños: 200 mm
- Distancia entre peldaños: 250 mm
- Altura del guardacuerpos: 1000 mm
- 4 ruedas giratorias: Ø 125 mm

REF	m.	m.	m.	m.	Kg
TORP4	1,00	2,00	3,00	75x185	35,00
TORP6	1,50	2,50	3,50	85x225	42,00
TORP8	2,00	3,00	4,00	95x265	51,00
TORP10	2,75	3,75	4,75	105x305	62,00
TORP12	3,25	4,25	5,25	115x345	73,00
TORP14	3,50	4,50	5,50	125x385	83,00

*Otras medidas consultar



Sistema de seguridad que no permite el acceso sin la plataforma frenada



Peldaños de 16 cm de profundidad



Disponible con peldaños antideslizantes



OPCIONAL: Puerta en la plataforma



OPCIONAL: Puerta de acceso en el primer peldaño



GPC9808

Valentina

Escalera de hierro de castillo con sistema de acceso



Escalera de castillo de hierro pintado con sistema mecánico de seguridad de acceso. No se puede acceder a la rampa de la escalera con las ruedas desbloqueadas.

CARACTERÍSTICAS TÉCNICAS

- Estructura en hierro pintado
- Peldaños de hierro en rejilla antideslizante: 16 cm
- Distancia entre peldaños: 23 cm
- Dimensiones de la plataforma: 54 x 50 cm
- Altura de rodapiés: 5 cm
- Altura del guardacuerpos: 100 cm
- Inclinación de la rampa: 54°
- Ancho de subida: 49 cm
- Ruedas traseras de Ø200 mm
- Ruedas delanteras pivotantes con freno Ø100 mm
- Asta antiapertura atornillable

OPCIONAL:

- Puerta para acceder al primer peldaño
- Puerta para acceder a la plataforma
- Disponible con peldaños y plataforma fenólicos

REF	m. A	m. A	m. A	m. A x A	Kg
GPC9804	0,98	1,92	2,92	1,12x0,78	35,00
GPC9806	1,38	2,38	3,38	1,42x0,96	55,00
GPC9808	1,84	2,84	3,84	1,79x1,06	75,00
GPC9810	2,30	3,30	4,30	2,13x1,22	96,00
GPC9812	2,76	3,76	4,76	2,46x1,37	127,00
GPC9814	3,22	4,22	5,22	2,79 x 1,54	158,00

*Para otros tamaños consultar precio



Protección superior Opcional



Con salida y protección lateral



Versión remolcable para aeropuertos y zonas amplias.



Cisterna para trenes



Equipada con niveladores



Manivela de elevación



Cisterna cerrada



Cisterna

Escalera de acceso a tanques y cisternas



CARACTERÍSTICAS TÉCNICAS

Escalera telescópica para acceder a cisternas
 Su estructura inclinada salva los obstáculos frontales y permite el máximo acercamiento
 Sistema manual de elevación y desplazamiento
 Equipada con manivela y cable de acero para el ascenso
 Base en acero y escalera en aluminio
 Dimensiones plataforma de trabajo: 100 x 70 cm
 Altura de las barandillas: 100 cm

Altura del rodapiés: 15 cm
 Profundidad de los peldaños: 23 x 27 mm
 Ancho de subida: 70 cm
 Equipada con 2 husillos niveladores
 4 Ruedas con freno de Ø260 mm
 Soportes para elevación y transporte con carretillas
 Regulable cada 28 cm
 Fabricación bajo pedido, permite diseños especiales a medida

REF	SCIST370	SCIST400	SCIST450	SCIST500	SCIST550	SCIST600	SCIST650	SCIST3700
H mín. plataf. (mm)	2400	2650	2890	3150	3405	3655	3905	4165
H máx. plataf.(mm)	3700	3990	4415	4915	5415	5915	6415	6915
H mín. trabajo (mm)	4400	4650	4890	5150	5405	5655	5905	6165
H máx. trabajo (mm)	5700	5990	6415	6915	7415	7915	8415	8915
Dimen. sin estab. (m)	2,00x1,20	2,00x1,20	2,00x1,20	2,00x1,20	2,00x1,20	2,00x1,20	2,20x1,20	2,20x1,20
Dimen. con estab(m)	2,00x2,00	2,00x2,00	2,00x2,00	2,00x2,00	2,00x2,00	2,00x2,00	2,20x2,00	2,20x2,00
Peso (kg)	200	200	200	200	200	200	230	230
Nº niveladores	2	2	2	2	4	4	4	4



Regulable de 0,80 m a 3 m



El operario asciende hasta la puerta y desciende hasta la plataforma por la escalera por la que se desliza la misma



Altura máxima a la plataforma: 3,00 m (Otras medidas consultar)



Castellana Telescópica

Escalera de castillo con plataforma regulable en altura



CARACTERÍSTICAS TÉCNICAS

- Altura máxima de plataforma 3,00 m
- Altura mínima de plataforma 0,80 m
- Regulable cada 28 cm
- Ancho de subida 0,65 m
- Dimensiones de la estructura:
 - Con los estabilizadores cerrados: 2,00 x 0,85 x 4,00 m
 - Con los estabilizadores abiertos: 2,00 x 1,60 x 4,00 m
- Distancia entre peldaños 25 cm
- Profundidad del peldaño 15 cm
- Plataforma de trabajo de 1,40 x 0,85 m
- Altura del rodapiés: 15 cm
- Altura de la barandilla: 1 m
- Ruedas pivotantes de goma con freno: Ø 200 mm
- Peso total: 270 kg
- Marcado CE



Equipada con contrapesos



Husillos niveladores



Peldaños antideslizantes 15 cm de profundidad



Jirafa

Escalera de 3 tramos con plataforma

CARACTERÍSTICAS TÉCNICAS

- Base de acero
- Plataforma con aro de seguridad: 26 x 40 cm
- 4 niveladores de 30 cm
- 4 ruedas pivotantes con freno: Ø 200 mm
- Peldaños: 30 x 30 mm
- Distancia entre peldaños 28 cm
- Inclinación subida: 14°
- Ganchos de seguridad antideslizamiento
- Regulación de la altura del 3º tramo, de peldaño en peldaño, con cuerda de arrastre de material sintético
- Otras medidas disponibles bajo pedido

REF	m	H1 (m)	H2 (m)	A (m)	B (m)	Kg
JRF12	4,02	5,14	6,07	1,97	1,76	70,00
JRF14	4,56	6,22	7,15	2,25	1,76	74,50
JRF16	5,10	7,30	8,23	2,53	1,76	79,50
JRF18	5,64	8,11	9,04	2,82	1,76	85,50



Inclinación mínima: 19°

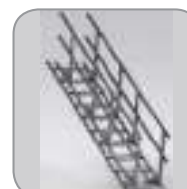

Inclinación: 45°



Inclinación máxima: 71°

Optima

Escalera adaptable de ángulo variable

La altura de desembarco y la inclinación varían mientras que los peldaños se mantienen siempre horizontales para una subida cómoda. La plataforma y las zapatas de apoyo disponen de agujeros para poder fijarlas y evitar deslizamientos accidentales
Profundidad del peldaño: 26 cm

OPCIONAL:

- Base con ruedas
- Ganchos en la parte superior
- Opción sin barandillas
- Otras anchuras disponibles
- 70-80-90-100-110-120 cm

REF	Altura inclinación min 19° (mm)	Altura inclinación media 45° (mm)	Altura inclinación max 71° (mm)	Kg
OPT5	477	994	1320	32,50
OPT6	575	1206	1600	40,00
OPT7	673	1418	1884	44,00
OPT8	770	1630	2167	52,00
OPT9	868	1842	2451	58,50
OPT10	966	2055	2735	65,00
OPT11	1063	2266	3018	71,50
OPT12	1161	2479	3302	78,00
OPT13	1259	2690	3586	84,50
OPT14	1356	2902	3869	91,00
OPT15	1454	3114	4153	97,50
OPT16	1552	3326	4437	104,00
OPT17	1649	3538	4702	110,50
OPT18	1747	3750	5004	117,00
OPT19	1845	3963	5288	123,50
OPT20	1942	4176	5571	130,00



8/11 peldaños:
REF: SALLARG01
12/16 peldaños
REF: SALLARG02
17/22 peldaños:
REF: SALLARG03

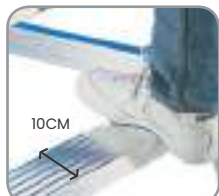

Profundidad de los peldaños: 10 cm

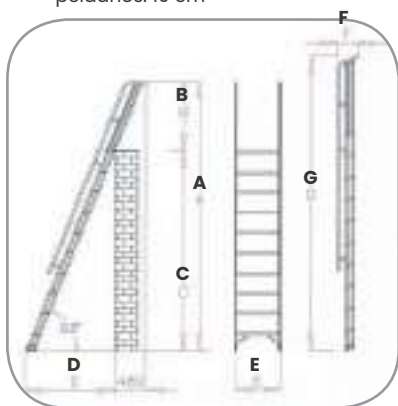

DIA8

Día

Escalera con desembarco y peldaño 10 cm

CARACTERÍSTICAS TÉCNICAS

- Ancho de subida: 60 cm
- Profundidad del peldaño: 10 cm
- Distancia entre peldaños 26,5 cm
- Ángulo de inclinación: 68°
- Barandillas de seguridad de altura: 89 cm
- Base estabilizadora obligatoria a partir de de 3 m
- Las escaleras de más de 3 m están preparadas para el montaje del estabilizador
- * Para otras alturas consultar

REF	A (cm)	B (cm)	C (cm)	D (cm)	E (cm)	F (cm)	G (cm)	Kg
DIA5	216	89	127	62,5	60	26	239	11,00
DIA6	242	89	153	73,0	60	26	267	12,00
DIA7	268	89	179	83,5	60	26	295	13,00
DIA8	294	89	205	94,0	60	26	323	14,00
DIA9	320	89	231	104,5	60	26	351	15,00
DIA10	346	89	257	115,0	60	26	379	16,00
DIA11	372	89	283	125,5	60	26	407	17,00
DIA12	398	89	309	136,0	60	26	435	18,00
DIA13	424	89	335	146,5	60	26	463	19,00
DIA14	450	89	361	157,0	60	26	491	20,00
DIA15	476	89	387	167,5	60	26	519	21,00
DIA16	502	89	413	178,0	60	26	547	22,00



Peldaño de la base reforzado



Peldaños de 20 cm de profundidad

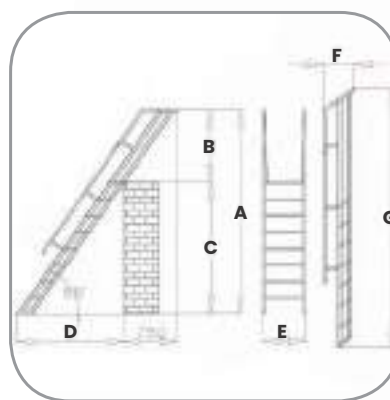

DIAM14

Día maxi

Escalera con desembarco y peldaño 20 cm

CARACTERÍSTICAS TÉCNICAS

- Ancho de subida: 60 cm
- Profundidad del peldaño: 20 cm
- Distancia entre peldaños 23 cm
- Ángulo de inclinación: 55°
- Altura barandillas de seguridad: 102 cm
- Base estabilizadora obligatoria a partir de 3 m
- Las escaleras de más de 3 m están preparadas para el montaje del estabilizador
- *Para otras alturas consultar

REF	A (cm)	B (cm)	C (cm)	D (cm)	E (cm)	F (cm)	G (cm)	Kg
DIAM5	217	102	115	102,0	60	43	278	19,00
DIAM6	240	102	138	108,0	60	43	306	21,00
DIAM7	263	102	161	134,0	60	43	334	24,00
DIAM8	285	102	184	150,0	60	43	362	26,00
DIAM9	308	102	207	166,0	60	43	390	28,00
DIAM10	331	102	230	182,5	60	43	418	31,00
DIAM11	354	102	253	198,5	60	43	446	33,00
DIAM12	377	102	276	215,0	60	43	476	36,00
DIAM13	400	102	299	227,0	60	43	502	38,00
DIAM14	423	102	322	247,0	60	43	530	41,00
DIAM15	446	102	345	267,0	60	43	558	44,00



Barandillas de desembarco: 1 m



Ganchos OPCIONALES
Ø50 mm. Ref. GANCHO1
Ø36 mm. Ref. GANCHO2



Soportes telescópicos con rodamientos



Carril con soportes finales



Ganchos OPCIONALES
Ø50 mm. Ref. GANCHO1
Ø36 mm. Ref. GANCHO2

Sfilo

Escalera extensible con desembarco

CARACTERÍSTICAS TÉCNICAS

- Barandillas de desembarco de 100 cm de altura
- Dispositivo antideslizamiento accidental del segundo tramo
- Sección del peldaño 27 x 27 mm
- Tacos de apoyo antideslizantes
- Distancia entre peldaños 28 cm
- Ancho útil tramo base 49 cm
- Ancho útil en el desembarco 43 cm



Obligatorio: Según la nueva norma EN131, la base estabilizadora es obligatoria para escaleras de más de 3 m de altura en apoyo Ref. SFLEST

OPCIONAL

- Barandillas SFL12E Ref. SFLCOR
- Barandillas SFL16E Ref. SFLCOR1

REF	m.	m.	m.	mm.	Kg
SFL12	3,52	5,00	6,34	84x27	18,00
SFL16	4,74	7,00	8,56	84x27	20,00

Estabilizador y tornillería incluidos

Corredera

Escalera de peldaño ancho sobre carril

CARACTERÍSTICAS TÉCNICAS

- 2 ruedas autofrenantes: Ø80 mm
- Peldaños antideslizantes: 8 cm
- Distancia entre los peldaños: 25 cm
- Perfil de los montantes: 80 x 25 mm
- Sistema deslizante: Carril de deslizamiento. Barras de 3m. Ref: 30308. Soporte de empalme intermedio. (1 por cada m de carril) Ref: 30310. Tope final derecho Ref: 30311. Tope final izquierdo: Ref: 30312.

REF	m.	m.	m.	m.	Kg
COR8	2,15	2,32	0,98	3,82	7,20
COR10	2,65	2,78	1,16	4,28	8,50
COR12	3,15	3,26	1,35	4,76	9,30
COR14	3,66	3,70	1,54	5,20	10,80
COR16	4,16	4,17	1,78	5,67	12,00
COR18	4,66	4,63	1,91	6,13	13,10

CORREDERA sistema ganchos incluye escalera sin ruedas y 4 ganchos de 36 mm

Fija

Escalera fija con subida cómoda



Inclinación de 45°

	ÁNGULO 45*				ÁNGULO 55*		
	Escalera	m	m		Escalera	m	m
4		0,83	1,40	4	0,97	1,15	
5		1,05	1,60	5	1,21	1,28	
6		1,25	1,80	6	1,45	1,42	
7		1,46	2,00	7	1,69	1,56	
8		1,67	2,20	8	1,94	1,70	
9		1,87	2,40	9	2,18	1,80	
10		2,08	2,60	10	2,42	1,97	
11		2,29	2,80	11	2,66	2,11	
12		2,50	3,00	12	2,90	2,25	
13		2,70	3,20	13	3,15	2,39	
14		2,91	3,40	14	3,40	2,53	
15		3,12	3,60	15	3,64	2,66	
16		3,33	3,80	16	3,88	2,80	
17		3,54	4,00	17	4,12	2,94	
18		3,75	4,20	18	4,36	3,08	

CARACTERÍSTICAS TÉCNICAS

Fabricación por encargo en aluminio extrusionado

Plataforma de desembarco a medida

Altura de guardacuerpos: 110 cm

Peldaños de 20 cm de profundidad

Ancho de subida 60, 80 y 100 cm

La plataforma se considera peldaño

Inclinación de la subida:

Con peldaños de 20 cm de profundidad: 55°

Con peldaños de 24 cm de profundidad: 45°

El anclaje a la pared es obligatorio

Instalación por cuenta del cliente

OPCIONAL

Los peldaños se pueden fabricar en trámex

Barandilla doble lateral fabricada en aluminio



Inclinación de 60°



Totalmente personalizable



Desembarco a medida



Módum cerrada



Módum semiabierta



Módum abierta



Módum

Escalera de aluminio anodizado plegable en canalón

CARACTERÍSTICAS TÉCNICAS

Modum es un sistema único y novedoso. Está formado por una escalera de aluminio anodizado, totalmente plegable que cuando no se está utilizando pasa desapercibida en la fachada del edificio

Peldaño de 34 x 31 mm

Capacidad 500 kg/m

Medida de la escalera cerrada 83 x 47 mm

Distancia entre peldaños 30 mm

Ancho de la subida 398 mm

Peso 3,15 kg/m

Modum System

Sistema de evacuación rápida. En caso de emergencia la escalera se puede abrir desde cada punto de acceso o piso. La escalera se abrirá desde ese punto hasta el suelo, pudiendo ya descender. Los pisos superiores a donde se haya accionado, pueden ir abriendo sus tramos, que se irán acoplando al abierto en primer término.

Modum Access

Sistema de acceso. La escalera en caso de necesidad se acciona desde el suelo para poder acceder a azoteas, terrazas, etc.... Podemos colocarle una cerradura para permitir el acceso a personas autorizadas, al accionar el sistema la escalera se abre por la misma fuerza de gravedad.

Modum Wire

Sistema de acceso y evacuación. Es una combinación de los dos sistemas, mediante el cual podemos descender accionando desde la parte superior o ascender accionando desde el suelo. La escalera dispone de un mecanismo interno con un cable de acero que permite combinar ambos.

Nota: Modum System no es un sustitutivo de los sistemas anti-incendio impuestos por la norma vigente. Puede ser usado como un sistema facultativo en edificios privados o de forma adicional a los sistemas vigentes en edificios públicos o privados.



Peldaño de aluminio antideslizante Ø25 mm



Incluye mosquetones de aluminio para engancharla

Cuerda

Escalera fabricada en cuerda de nylon

CARACTERÍSTICAS TÉCNICAS

Escalera de cuerda con peldaños de aluminio antideslizante.

Incluye mosquetones de aluminio para engancharla

Diámetro cuerda de nylon: 16 mm

Diámetro peldaño de aluminio antideslizante: 25 mm

Ancho de subida de la escalera: 35 cm

Útil para acceso a pozos y zonas de difícil paso

Se fabrica a medida. Consultar precio

Primer metro de cuerda equipado con 2 mosquetones

REF: **STPC01**

Metro de cuerda adicional sin mosquetones:

REF: **STPC02**

Gabbia

Escalera de acceso con aros de seguridad



ESCALERA DE ACCESO CON AROS DE PROTECCIÓN

Escalera pensada para la instalación en edificios Para alturas de desembarco superiores a 10 m, es necesario instalar un módulo de desdoblamiento. Cada tramo de escalera no puede sobrepasar los 10 m de altura.

Desembarco:

En el desembarco la escalera debe de encontrarse a menos de 75 mm de distancia de la superficie de desembarco. Si la distancia es superior, se debe instalar una plataforma de salida para salvar dicha distancia.

Fijación:

Con las fijaciones de serie, el centro del peldaño queda a 210 mm de distancia de la pared. Para variar estas distancias, existen otros tipos de fijaciones. La distancia entre las fijaciones no puede superar los 2,00 m y éstas deben de colocarse justo debajo de los peldaños.

Primer peldaño:

El primer peldaño debe estar obligatoriamente colocado a una altura del suelo entre 140 mm (mín.) y 380 mm (máx.)

Aros de protección:

Los aros de protección son obligatorios para escaleras con una altura superior o igual a 5,00 m. Se deben instalar a una altura del suelo entre 2,20 m y 3,00 m

Soluciones especiales:

Si la construcción de un edificio no permite el montaje de escaleras y módulos de desdoblamiento, se pueden instalar plataformas de descanso cada 6,00 m en su lugar. En cualquier caso, la altura de las secciones individuales de la escalera, así como el espacio entre las plataformas de descanso, se define en función del uso de las escaleras verticales.

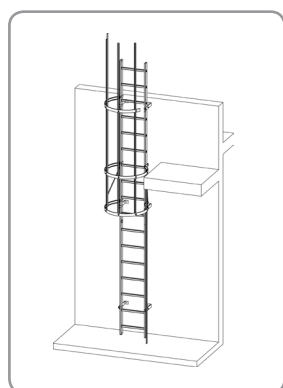

Gabbia con salida lateral

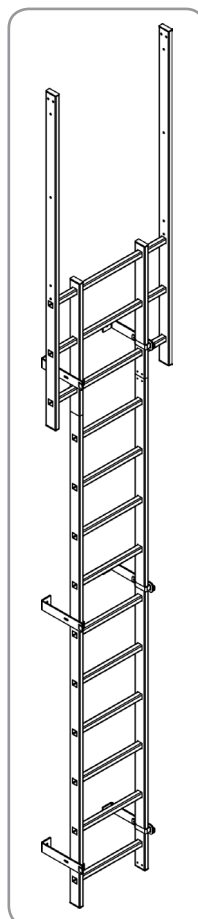

Gabbia de 3,74 m sin aros

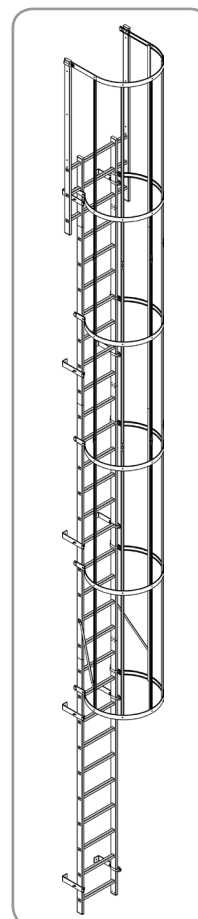

Gabbia de 8,27m sin desdoblamiento

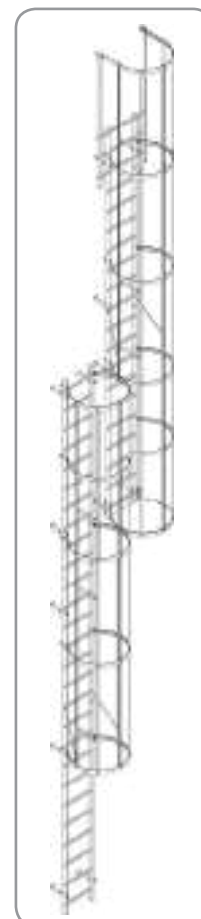

Gabbia con desdoblamiento para alturas de desembarco de hasta 10,76 m

Escalera de acceso Gabbia

Componentes escalera de acceso Gabbia

ESCALERAS:



REF: 500132
Escalera de 7 peldaños (1,96 m)



REF: 500133
Escalera de 10 peldaños (2,80 m)



REF: 500131
Escalera de 13 peldaños (3,64 m)



REF: 500134
Pieza de unión de escaleras



REF: 500135
Tacos para escaleras

SALIDAS:



REF: 500136
Módulo de desembarco estándar



REF: 500137
Módulo de desembarco con puerta



REF: 500138
Salida con extensión de 695 mm
Recomendable para muros de hasta 250 mm de espesor



REF: 500139
Salida con extensión de 920 mm
Recomendable para muros de 250 mm a 450 mm de espesor



REF: 500140
Salida con extensión de 1145 mm
Recomendable para muros de 450 mm a 690 mm de espesor

ESTRUCTURA DE PROTECCIÓN:



REF: 500141
Arco para módulo de desembarco



REF: 500142
Arco Arco estándar



REF: 500143
Arco 3-4 para salida a la derecha



REF: 500144
Arco 3-4 para salida a la izquierda



REF: 500145
Arco doble con unión para arcos.png

Gabbia

Componentes escalera de acceso Gabbia

ESTRUCTURA DE PROTECCIÓN:



REF: 500146
Plataforma fija con chapa ondulada



REF: 500147
Plataforma intermedia con trampilla



REF. 500148
Barra vertical de 2 m

REF. 500149
Barra vertical 3m



REF. 500157
Soporte de arcos



REF: 500150
Pieza de unión de barras

RESTRICCIONES DE ACCESO:



REF: 500151
Tapa giratoria



REF:500152
Puerta de restricción con tapa



REF:500153
Puerta sin tapa



Extensor abierto



Extensor cerrado

Ref: 500175

FIJACIONES:



REF: 500154
Fijación estándar 200 mm



REF: 500155
Fijación regulable 200-300 mm



REF: 500156
Fijación regulable 300-400 mm



Soporte de pared regulable
REF: 500158
De 350 a 500 mm

REF: 500159
De 500 a 650 mm

REF: 500160
De 650 a 800 mm



REF: 500162
Chapa para revestimiento

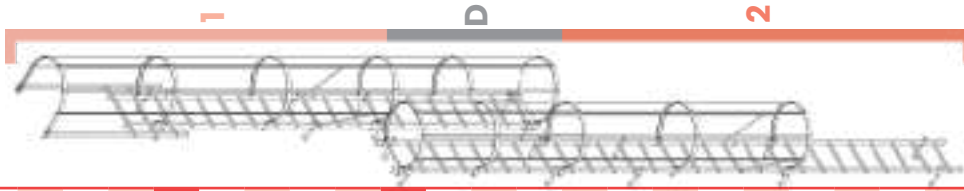

1. Escalera de desembarco
 D. Módulo de desdoblamiento
 2. Escalera de acceso

	2,90m*	3,74m*	3,74m	4,58m*	4,58m	5,70m	6,54m	7,38m	8,27m	9,34m	9,96m	10,96m	12,64m	14,32m	16,56m	18,24m	19,92m	
ESCALERAS																		
Escalera 1,9mt 6500132	1					1			1			1			1			
Escalera 2,80 mt 500133		1				1	2	1	2	3	2	2	1	2	2	2	3	2
Escalera 3,64mt 500131				1	1			1			1						1	1
Escalera extensible 500165																		
Piezas de union de escaleras 500134						2	2	2	4	4	4	4	4	2	2	4	4	4
Tacos de escalera 500135	2	2	2	2	2	2	2	2	2	2	2	4	4	4	4	4	4	4
SALIDAS																		
Módulo de desembarco 500136	1	1	1	1	1	1	1	1	1	1	1	1	1	1	1	1	1	1
Extensión de salida 695mm 500138																		
Extensión de salida 920mm 500139																		
Extensión de salida 1145mm 500140																		
ARCOS																		
Arco módulo de desembarco 500141			1		1	1	1	1	1	1	1	1	1	1	1	1	1	1
Arco estándar 500142			2		3	3	4	4	5	6	6	2	3	3	4	3	5	3
Arco 3/4 salida derecha 500143																		
Arco 3/4 salida izquierda 500144																		
Arco doble pieza de unión 500145												1	1	1	1	1	1	1
Barra vertical 2mt 500148					10	5	5	5	10	5		5	10	10	5	10	5	5
Barra vertical 2,2mt 500666												8	8	8	8	8	8	8
Barra vertical 3mt 500149			5		5	5	5	10	5	10	15	5	10	5	10	10	15	10
Pieza unión de barras 500150				5	5	5	5	5	10	10	10	5	10	5	10	10	10	10
Soporte de arcos 500157					1	1	1	1	1	1	1	1	1	1	1	1	1	1
Plataforma fija 500146												1	1	1	1	1	1	1
Plataforma intermedia tapa 500147													1	1	1	1	1	1
ANCLAJES																		
Anclaje a pared estándar 500154	4	6	6	6	6	8	8	10	10	12	12	4	6	8	8	10	8	12
RESTRICCIONES DE ACCESO																		
*Escaleras sin arcos de seguridad																		

Barandillas



UNIEN13374

UNIEN14122-3



Barandillas atornillables al suelo PC1A



Barandillas atornillables a muro PC2A



Barandillas contrapesadas PC3A

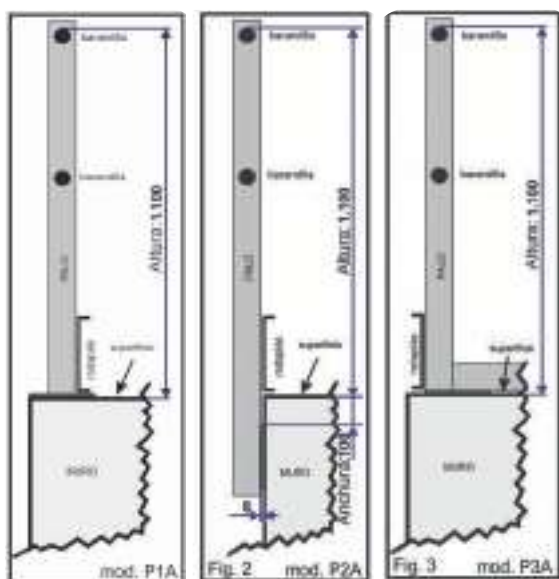

REF		Peso m/lineal (kg)	
PC1A Barandilla atornillable al suelo	Con rodapiés	2,94	
	Sin rodapiés	1,68	
	Interrupción para instalación de ángulo		
PC2A Barandilla atornillable al muro	Con rodapiés	3,04	
	Sin rodapiés	1,78	
	Interrupción para instalación de ángulo		
		Peso m/lineal con contrapesos (kg)	Peso m/lineal sin contrapesos (kg)
PC3A Barandilla contrapesada	Con rodapiés	33,30	6
	Sin rodapiés	31,40	4
	Interrupción para instalación de ángulo		
PC3R Barandilla contrapesada plegable	Con rodapiés	35	7
	Sin rodapiés	29	6
	Interrupción para instalación de ángulo		

REF		Descripción
PPT001		Kit de 2 curvas fijas para ángulo de 90°
PPT002		Terminal
PPT003		Zavorra adicional
PPT004		Puerta de 60cm
PPT005		Puerta de 80 cm
PPT006		Elemento de fijación esquina de 90°
PPT007		Elemento de fijación para pared
PPT008		Ángulo de fijación de rodapiés
PPT009		Esquina articulada para ángulos variables

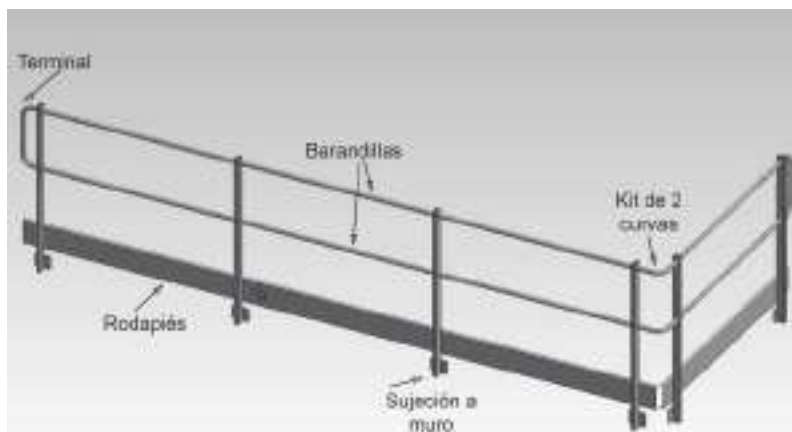



Pasarela con superficie de aluminio antideslizante o trámex



Pasarelas

Pasarela con superficie de aluminio antideslizante o trámex

Pasarela de sección 84 x 26: Refuerzos cada 2 m

Pasarela de sección 100 x 50: Refuerzos cada 3 m

Capacidad: 200 kg / m²

	Sección (mm)	Descripción	Anchura (mm)	REF
	84x26	Módulo pasarela de 2 m	600	PA602*
			800	PA802*
			1000	PA1002*
		Módulo pasarela de 3 m	600	PA603*
			800	PA803*
			1000	PA1003*
	100x50	Módulo pasarela de 2 m	600	PASS602
			800	PASS802
			1000	PASS1002
		Módulo pasarela de 3 m	600	PASS603
			800	PASS803
			1000	PASS1003

*En la serie PA no se pueden instalar barandillas

	Descripción	REF	
	Barandilla a ambos lados de 2 ó 3 m de longitud	PSL01	
	Puerta de acceso a la pasarela con rodapié	PSL02	
	Puerta de acceso a la pasarela sin rodapié	PSL03	
	Descripción	Ancho	REF
	Soporte para pasarela	600	PSL0460
		700/800	PSL0480
		900/1000	PSL0410
	Soporte pasarela con patas. Max 800 mm	600	PSL0560
		700/800	PSL0580
		600	PSL0660
	Soporte pasarela en desnivel. Max 30°	700/800	PSL0680
		900/1000	PSL0690
		900/1000	PSL0510

*Distancia media entre soportes: 2 m. Suplemento zapata a suelo: 42€



UNIEN14975/2006



UNIEN14975/2006

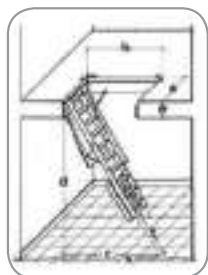

a= ancho del agujero
b= largo del agujero
c=avance en el suelo en posición abierta
d=altura suelo-techo
e=espesor del forjado
s= espacio mínimo de extracción



Desplegable

Escalera de techo de hierro lacado

CARACTERÍSTICAS TÉCNICAS

Fabricada en acero pintado

Perfil de los montantes: 50 x 20 x 1,20 mm

Dimensiones aproximadas del peldaño útil:

22 x 10,5 cm en escaleras de 50/60 cm de ancho

34 x 10,5 cm en escaleras de 70 cm de ancho

REF	AxBxD (cm)	S (cm)	C (cm)	E (cm)
DES1	70x90x300	170	140	27
DES2	70x100x300	170	140	27
DES3	70x130x300	170	140	27
DES5	60x120x300	170	140	27
DES8	70x120x300	170	140	27
DES9	60x90x300	170	140	27
DES4	70x120x350	170	140	27
DES7	70x130x350	170	140	27
DES6	70x130x400	170	140	27

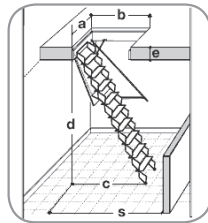

a= ancho del agujero
b= largo del agujero
c=avance en el suelo en posición abierta
d=altura suelo-techo
e=espesor del forjado
s= espacio mínimo de extracción



Harmónica a pared



Para terrazas



Harmónica

Escalera de techo tipo fuelle de hierro

CARACTERÍSTICAS TÉCNICAS

Espesor de la escalera cerrada: 32 cm

Barandilla telescópica derecha incluida

Inclinación: 65°

Dimensiones de los peldaños:

25 x 10 cm en escaleras de 50/60 cm de ancho

35 x 10 cm en escaleras de 70 cm de ancho

REF	AxBxD (cm)	S (cm)	C (cm)	E (cm)
HAR1	50x70x300	170	140	27
HAR2	70x90x300	170	140	27
HAR3	70x100x300	170	140	27
HAR4	60x90x300	170	140	27
HAR5	60x120x300	170	140	27
HAR8	70x120x300	170	140	27
HAR9	70x130x300	170	140	27
HAR6	70x120x350	170	140	27
HAR7	70x130x350	170	140	27
HAR10	60x120x350	170	140	27
ESCALERA HARMONICA PARED				
HARP2	70x90x300	170	140	27
HARP3	70x100x300	170	140	27
HARP4	70x120x300	170	140	27
HARP5	70x130x300	170	140	27
ESCALERA HARMONICA A TERRAZA				
HART1	70x100x300	170	140	27
HART2	70x120x300	170	140	27

Loft

Escalera de techo telescópica de aluminio



Cerrada



Apertura



Abierta

Tiene unas dimensiones mínimas de apertura en el suelo gracias a su sistema telescópico AUTOSTEPS. La escalera requiere sólo 1,40 m aproximadamente de distancia a la pared para abrirse.

Se instala en 10 minutos fijando la escalera con la tornillería que incluye. Montaje por cuenta del cliente

El cajón es de acero zincado con tapa de madera multistrato y está provisto de cerradura y barra de apertura.

Se abre sin esfuerzos gracias a una varilla.

Dimensiones de los cajones: 60x120 cm y 60x100 cm

Dimensiones mínimas del agujero:

Si Loft está montada en techos de hasta 2,65 m:

agujero de 52 x 92 cm

Si Loft está montada en techos de más de 2,65 m:

agujero de 52 x 110 cm

Miniloft siempre se monta en techos de 2,35 a 2,45 m:

Agujero de 52 x 60 cm

Nota: La escala puede montarse y utilizarse sin necesidad de comprar e instalar el cajón, ambos se venden y suministran por separado.

CARACTERÍSTICAS TÉCNICAS

Ancho de peldaños antideslizantes: 9 cm

Distancia entre peldaños: 28 cm

Tacos de apoyo: pvc antideslizantes

Nº de peldaños: 9-10

Inclinación:

65° (alturas hasta 2,65 m)

75° (alturas hasta 3,00 m)

REF	Dimensiones plegada (cm)	Altura techo (m)	Kg
DESN00240	52x60	2,35 - 2,45	12,50
DESN00270	52x90	2,52 - 2,65	15,30
	52x110	2,65 - 3,01	
CAJÓN DE ACERO TAPA MADERA			
SLOFT60x100	60x100 cm		
SLOFT60x120	60x120 cm		

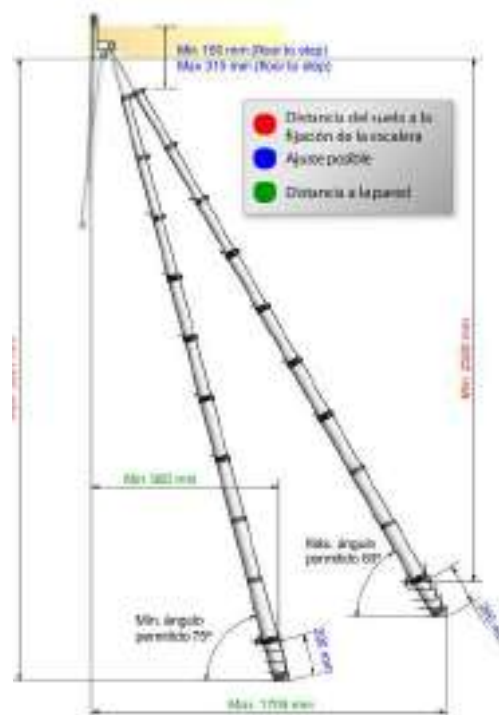

Medidas Loft 270



Kit de barandillas

Barandillas con un nuevo diseño que permite un montaje rápido, sin necesidad de perforar el perfil de la escalera. Junto con las barandillas se sirve el kit de tornillería necesaria para montarlas en pocos minutos. 2 barandillas de 1.00 m. 2 barandillas de 2.00 m.



Laddermat

Fabricado en goma antideslizante de gran adherencia y rugosidad. Se presenta en 1 paquete con 4 alfombrillas móviles unidas por un aro metálico. Nivelador en caso de desnivel, accesorio universal para conseguir un apoyo seguro de cualquier escalera sobre superficies no uniformes o resbaladizas.



Estabilizador horizontal

Fabricado en aluminio sirve para conseguir una base de apoyo más estable para escaleras de 1, 2 y 3 tramos. Se puede atornillar por fuera del perfil del montante de la escalera, deben indicar el modelo. Se puede instalar por dentro del perfil del montante y requiere cortar y reforzar ese perfil.



Nivelador univeral

Permite utilizar las escaleras en suelos desnivelados o sobre escalones. Regula desniveles desde 7 hasta 23 cm, con bloqueo cada 2 cm. Montaje por cuenta del cliente. Bajo pedido Svelt puede realizar el montaje. Nota: sólo se puede atornillar en montantes planos. En caso contrario, se necesita un "kit de tornillería especial"



Puntales

Se atornillan a las patas de las escaleras cuando se apoyan en tierra o arena.



Patino de seguridad

Fabricado en goma. Se adapta a cualquier escalera y permite un apoyo seguro sin riesgo de desplazamiento frontal o lateral. El deslizamiento de la escalera en posición de apoyo es la causa más alta de incidentes y se evita con este accesorio patentado. Cada caja contiene 2 patinos para usar sobre una escalera.



Separadores

Fabricado en acero mide 95 cm de largo y se fija al peldaño en escaleras de apoyo a pared permitiendo separar la escalera para realizar trabajos como limpiar canalones, pintar etc. Muy recomendable para conseguir un punto de apoyo intermedio en escaleras muy largas, evitando la flexión.



Sikurkit escalísima

Formado por una plataforma de aluminio antideslizante muy robusta que está unida a un guardacuerpo de aluminio. Se monta en pocos segundos y permite al operario aumentar la altura de trabajo con total seguridad. Accesorio válido para las escaleras modelo Escalísima y Escalísima Plus. SICURKIT60 SICURKIT100

60 cm 100 cm



Sveltbag

Bolsa porta-herramientas universal fabricada en un tejido muy resistente con botones que la sujetan en cualquier barra horizontal de hasta 50 mm de diámetro. Dispone de bolsillos y una cinta porta taladro o martillo. Capacidad 10 kg.



Zapatas basculantes

Aumenta la superficie de apoyo y la adherencia al suelo. Zapata normal 55x120mm Zapata maxi 59x178 mm Zapata normal 55x120mm Zapata maxi 59x178 mm



Kit de ganchos

Fabricados en pletina de acero, sirven para colgar la escalera de un tubo y evitar que se mueva, pero siempre deben apoyar las patas al suelo. No se puede subir sobre escaleras colgadas sin apoyo al suelo.
2 ganchos de 36 mm diámetro
2 ganchos de 50 mm diámetro



Gancho portaobjetos

Gancho porta-objetos (cubos, instrumentos, herramientas) fabricado en acero zincado. Se engancha en cualquier escalera. Permite trabajar de un modo cómodo y seguro, sin obstáculos. No necesario montaje. Cada caja contiene 2 ganchos: uno de profundidad 82mm y otro 60 mm Ancho de 30 mm



Gancho porta-escaleras para baca

Accesorio universal de acero galvanizado para transportar escaleras en automóviles en cualquier tipo de baca o portaequipajes, sin necesidad de cintas o cuerdas.



Kit confort

Accesorio universal formado por una plataforma y un aro de seguridad que permite a los operarios trabajar cómodamente durante un tiempo prolongado. Puede montarse cuando la escalera está cerrada facilitando el transporte y evitando tener que desmontarlo. Capacidad de 150 Kg.



Gostep

Plataforma de aluminio que permite trabajar con comodidad o seguridad durante un tiempo prolongado. Accesorio apto para colocar en cualquier escalera de peldaños de sección máxima 28x28 mm y que tenga una distancia entre peldaños de 28 cm. No es regulable.



Distanciador

Permite trabajar a una cierta distancia de la pared con un apoyo estable y seguro. Fácil de usar, indicado para realizar tareas en las que la distancia de la pared es esencial para trabajar cómodo y seguro como pintar, taladrar o limpiar ventanas. Sirve para escaleras de perfil máximo 84 mm. Es regulable.



Expositor escaleras

Fabricado en acero pintado, está pensado para exponer las escaleras en el interior del punto de venta. Presenta 6 separaciones para colocar escaleras de diferente espesor. Tiene 4 ruedas y plataforma para apoyo de las escaleras. Compacto y de fácil montaje. Dimensiones: 126x65x140 cm (largo x ancho x alto)



Tacos de escalera

Disponibles tacos de apoyo al suelo para nuestros modelos de escaleras. Varias medidas.



Accesorio para postes

Válido para acoplar a las escaleras de la serie EURO y V de fibra de vidrio. Permite apoyar y deslizar la escalera sobre un poste de madera o columna. Lleva una cadena de seguridad para amarrar alrededor.

Mátrix

Taburete de aluminio con peldaño ancho



CARACTERÍSTICAS TÉCNICAS

Taburete de aluminio con base ancha y amplia plataforma
 Dimensiones de la plataforma: 40 x 30 cm
 Profundidad de los peldaños: 8 cm
 Distancia entre peldaños: 25 cm
 Tacos antideslizantes en PVC

REF	m.	m.	m.	cm.	Kg
MAT2	0,69	0,42	2,42	53,00	3,70
MAT3	0,90	0,62	2,62	56,00	4,50
MAT4	1,13	0,84	2,84	60,00	5,30

Punto

Taburete de aluminio y doble subida con peldaño ancho



OPCIONALES:

- 1. Guardacuerpos combinado REF. SPPLUS02C
- 2. Kit de ruedas REF. SPPLUS01
- 3. Guardacuerpos sencillo REF. SPPLUS02



CARACTERÍSTICAS TÉCNICAS

Taburete de aluminio de doble subida
 Dimensiones de la plataforma: 39x20 cm
 Profundidad de los peldaños: 8 cm
 Distancia entre peldaños 20 cm
 Espesor cerrado: 22 cm
 Astas antiapertura en acero
 Tacos antideslizantes en PVC

REF	m.	m.	m.	cm.	Kg
*PUN2	0,48	0,40	2,40	45,40	3,60
*PUN3	0,69	0,60	2,60	47,20	4,50
PUN4	0,91	0,80	2,80	49,30	5,70
PUN5	1,12	1,00	3,00	51,50	6,60

*Cumple EN14183: el operario puede permanecer sobre la plataforma en ausencia de guardacuerpos (OPCIONAL)

Punto Plus

Taburete de aluminio, doble subida con peldaño ancho y plataforma



OPCIONALES:

- 1. Guardacuerpos combinado REF. SPPLUS02C
- 2. Kit de ruedas REF. SPPLUS01
- 3. Guardacuerpos sencillo REF. SPPLUS02



CARACTERÍSTICAS TÉCNICAS

Taburete de aluminio de doble subida
 Dimensiones de la plataforma: 40x35 cm
 Profundidad de los peldaños: 8 cm
 Distancia entre peldaños 20 cm
 Astas antiapertura en acero
 Tacos antideslizantes en PVC

REF	m.	m.	m.	cm.	Kg
*PUNP2	0,52	0,40	2,40	45,40	4,10
*PUNP3	0,73	0,60	2,60	47,20	5,00
PUNP4	0,94	0,80	2,80	49,30	6,20
PUNP5	1,14	1,00	3,00	51,50	7,20

*Cumple EN14183: el operario puede permanecer sobre la plataforma en ausencia de guardacuerpos (OPCIONAL)

Punto Largo

Taburete de aluminio con peldaño ancho extra largo



- OPCIONALES:**
1. Guardacuerpos combinado
REF. SPPLUS00C
 2. Kit de ruedas
REF. SPPLUS01
 3. Guardacuerpos sencillo
REF. SPPLUS00



CARACTERÍSTICAS TÉCNICAS

Taburete de aluminio de doble subida
Dimensiones de la plataforma: 20x70 cm
Profundidad de los peldaños: 8 cm
Distancia entre peldaños 20 cm
Espesor cerrado: 22 cm
Astas antiapertura en acero
Tacos antideslizantes en PVC

REF	m.	m.	m.	cm.	Kg
*PUNL2	0,48	0,40	2,40	75,30	4,60
*PUNL3	0,69	0,60	2,60	77,30	6,70
PUNL4	0,91	0,80	2,80	79,30	8,50
PUNL5	1,12	1,00	3,00	83,00	10,30

*Cumple EN14183: el operario puede permanecer sobre la plataforma en ausencia de guardacuerpos (OPCIONAL)

Punto Largo Plus

Taburete de aluminio con plataforma y peldaño extralargos



- OPCIONALES:**
1. Guardacuerpos combinado
REF. SPPLUS00C
 2. Kit de ruedas
REF. SPPLUS01
 3. Guardacuerpos sencillo
REF. SPPLUS00

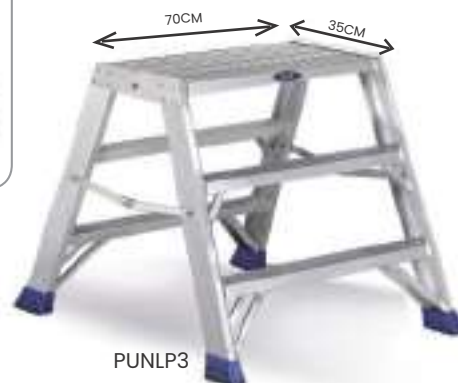

CARACTERÍSTICAS TÉCNICAS

Taburete de aluminio de doble subida
Dimensiones de la plataforma: 35x70 cm
Peldaños soldados a los montantes
Profundidad de los peldaños: 8 cm
Distancia entre peldaños 20 cm
Espesor cerrado: 22 cm
Astas antiapertura en acero
Tacos antideslizantes en PVC

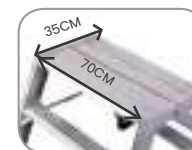

REF	m.	m.	m.	cm.	Kg
*PUNLP2	0,52	0,40	2,40	75,30	6,10
*PUNLP3	0,73	0,60	2,60	77,30	7,80
PUNLP4	0,94	0,80	2,80	79,30	9,60
PUNLP5	1,14	1,00	3,00	83,00	11,40

*Cumple EN14183: el operario puede permanecer sobre la plataforma en ausencia de guardacuerpos (OPCIONAL)

Punto Space

Taburete de aluminio con doble subida y peldaño ancho con plataforma



- OPCIONALES:**
1. Guardacuerpos combinado
REF. SPPLUS00C
 2. Kit de ruedas
REF. SPPLUS01
 3. Guardacuerpos sencillo
REF. SPPLUS00



CARACTERÍSTICAS TÉCNICAS

Taburete de doble subida, equipado con una plataforma más grande para trabajar sobre ella de una manera más cómoda y segura.
Fabricado en aluminio nervado
Dimensiones de la plataforma: 70x52,5 cm
Peldaños soldados a los montantes
Profundidad de los peldaños: 8 cm
Distancia entre peldaños 20 cm
Astas antiapertura en acero
Tacos antideslizantes en PVC

REF	m.	m.	m.	cm.	Kg
*PUNSA2	0,59	0,40	2,40	75,30	7,70
*PUNSA3	0,79	0,60	2,60	77,30	9,40
PUNSA4	1,00	0,80	2,80	79,30	11,20
PUNSA5	1,19	1,00	3,00	83,00	13,00

*Cumple EN14183: el operario puede permanecer sobre la plataforma en ausencia de guardacuerpos (OPCIONAL)

Super Rhino

Taburete de aluminio con peldaño ancho y bandeja portaherramientas ENI4183



Plataforma en polipropileno con gancho de seguridad: 35 x 25,5 cm



Bandeja portaherramientas



SRIN3

CARACTERÍSTICAS TÉCNICAS

Taburete de una subida con peldaño ancho
 Profundidad de los peldaños: 8 cm
 Espacio entre peldaños: 25 cm
 Altura del guardacuerpos: 41 cm
 Tacos en PVC antideslizante
 Refuerzos en todos los peldaños y esquinas



OPCIONALES:

Barandillas.

REF	m.	m.	m.	cm.	Kg
SRIN2	0,93	0,40	2,40	49,00	3,80
SRIN3	1,15	0,60	2,60	52,00	4,40
SRIN4	1,37	0,80	2,80	54,00	5,20
SRIN5	1,59	1,00	3,00	56,50	6,00

La normativa Europea ENI4183 prohíbe trabajar sobre la plataforma en los modelos de 4 y 5 peldaños.

Super Ulises

Taburete de aluminio con peldaño ancho y bandeja portaherramientas



Equipado con bandeja portaherramientas



OPCIONALMENTE se puede equipar con barandillas.



SUP3

CARACTERÍSTICAS TÉCNICAS

Taburete de aluminio con guardacuerpos
 Plataforma en polipropileno reforzado: 25,5 x 28 cm
 Profundidad de los peldaños: 8 cm
 Altura del guardacuerpos: 41 cm
 Distancia entre peldaños 25 cm
 Tacos antideslizantes en PVC

OPCIONAL:

Barandillas.

REF	m.	m.	m.	cm.	Kg
SUP2	0,99	0,47	2,47	41,50	3,90
SUP3	1,23	0,72	2,72	44,00	4,50
SUP4	1,48	0,95	2,95	46,00	5,50

Record

Taburete de aluminio con peldaño ancho y barandilla plegable



Equipado con guardacuerpos plegable: 60 cm



Incluye bandeja portaherramientas



Ruedas en las patas posteriores



13CM ESPESOR

RECORD3

CARACTERÍSTICAS TÉCNICAS

Taburete profesional de aluminio anodizado

Dimensiones de los peldaños: 36 x 23 cm

Distancia entre peldaños: 24 cm

Tacos antideslizantes en PVC

Barandilla de 60 cm abatible

REF	m.	m.	m.	cm.	Kg
RECORD3	1,10	0,68	2,68	48,00	9,50
RECORD4	1,40	0,90	2,90	50,00	12,50
RECORD5	1,70	1,12	3,12	51,00	15,50

*RECORD5 no está homologado según la norma EN14183

Secur

Taburete de acero con peldaño ancho y ruedas autofrenantes



Equipado con 4 ruedas autofrenantes



Peldaños con superficie antideslizante



Secur de 2 peldaños está equipado con una barandilla lateral



GPC7013

CARACTERÍSTICAS TÉCNICAS

Taburete profesional de acero pintado

Equipado con guardacuerpos:

2 peldaños: 860 mm

3-4 peldaños: 710 mm

Dimensiones de la plataforma:

2 peldaños: 40 x 20 cm

3-4 peldaños: 40 x 40 cm



REF		m.	m.	m.	Kg
GPC7012	2	0,47	2,47	0,51x0,62	15,00
GPC7013	3	0,73	2,73	0,62x0,87	17,00
GPC7014	4	0,98	2,98	0,65x1,04	23,00
GPC7015	5	1,22	3,22	0,67x1,44	28,00

Hera

Taburete/Escalera de hierro con peldaño de trámex, plataforma y guardacuerpos



Plataforma de contrachapado: 32 x 30 cm



La plataforma y la barandilla se pliegan automáticamente



Tacos de goma antideslizantes







HERA4

CARACTERÍSTICAS TÉCNICAS

Fabricada en acero
 Bandeja portaherramientas de contrachapado: 32 x 30 x 0,9 cm
 Plataforma de trabajo de contrachapado: 32 x 30 x 0,9 cm
 Peldaños en trámex: 40 x 13 x 2,5 cm
 Altura del guardacuerpos: 34 cm
 Articulación reforzada



REF	 m.	 m.	 m.	 m. x  m.	Kg
HERA3	1,50	0,70	2,70	0,86x0,59	11,60
HERA4	1,75	0,90	2,90	1,05x0,59	13,70
HERA5	2,00	1,10	3,10	1,25x0,59	16,00
HERA6	2,25	1,40	3,40	1,44x0,59	18,00

Potro

Taburete de hierro con peldaños de trámex y plataforma



Plataforma de contrachapado de 39 x 25 cm



Peldaños de rejilla antideslizantes: 40 x 13 cm





POT4

CARACTERÍSTICAS TÉCNICAS

Peldaños enrejados antideslizantes: 40 x 13 x 2,5 cm
 Plataforma de contrachapado antideslizante: 39 x 25 x 0,9 cm
 Tacos antideslizantes



REF	 m.	 m.	Kg
POT3	0,70	2,70	8,80
POT4	0,90	2,90	11,0

Happy

Plataforma telescópica de hierro con guardacuerpos perimetral



Puerta de acceso a la plataforma.
Altura del guardacuerpos: 1,01 m



Plataforma de contrachapado antideslizante: 93 x 40 cm



Patas telescópicas regulables con anilla



HAP3

CARACTERÍSTICAS TÉCNICAS

Plataforma telescópica que permite el trabajo a 7 alturas diferentes
Montaje sin herramientas
Altura mín/máx plataforma: 60 - 90 cm
Regulable cada 5 cm
Altura del rodapiés: 100 mm
Ruedas de transporte: Ø125 mm



Peldaños antideslizantes: 40 x 12 x 2,5 cm



Incluye bandeja portaherramientas



Se puede usar en desnivel gracias a sus pies regulables independientemente

Se pliega fácilmente para transportarlo. Pasa a través de las puertas

Xmulti

Taburete multifunción de aluminio



Plegable. Muy fácil de transportar



Bandeja portaherramientas



XMULTI

CARACTERÍSTICAS TÉCNICAS

Taburete multiposición
Fabricada en aluminio pintado
Bandeja portaherramientas
Peldaños de rejilla antideslizante
Dimensiones de los peldaños: 40 x 13 x 0,25 cm
Dimensiones de transporte: 104 x 70,5 x 0,17 cm
Peso: 9 kg
Tablero reversible



Posición mesa trabajo
Caballete
Para grandes superficies
4 soportes de goma antideslizantes
Altura de trabajo: 70 cm



Posición de taburete
Equipado con portaherramientas
Altura de la plataforma: 47 cm
Altura de trabajo: 2,47 m



Plataforma de trabajo
Altura trabajo de 90 cm
4 puntos de apoyo antideslizantes
Capacidad: 50 kg

Cargo Plus

Taburete fabricación a medida



Plataforma de 50 x 60 cm



OPCIONALMENTE se le pueden añadir ruedas



CARP3



OPCIONALMENTE se le pueden añadir barandillas y guardacuerpo



OPCIONALMENTE se le pueden añadir barandillas sencillas

CARACTERÍSTICAS TÉCNICAS

Dimensiones de plataforma 50 x 60 cm
Peldaños de 20 cm de profundidad
Incluye zapatas basculantes
Inclinación 55°



OPCIONAL:

Medidas especiales bajo pedido
Superficie de trámex
Inclinación 45°
Barandillas laterales
Barandilla frontal
Guardacuerpos en la plataforma
Kit de 2 ruedas de Ø100 mm

REF	cm.	m.	cm.	Kg
CARP1	24,00	2,20	50	11,00
CARP2	48,00	2,48	50	14,00
CARP3	72,00	2,72	50	17,00
CARP4	96,00	2,96	50	21,00

Robusto

Taburete peldaño de 20 cm



Peldaños de 20 cm de profundidad



Tacos de goma antideslizantes



ROB3

CARACTERÍSTICAS TÉCNICAS

Taburete de peldaño ancho con la parte posterior perpendicular a la pared
Estructura tubular de aluminio
Peldaños antideslizantes: 55 x 20 cm
Distancia entre peldaños: 20 cm
Tacos antideslizantes de goma

OPCIONAL:

Medidas especiales bajo pedido
Superficie de trámex
Inclinación 45°
Barandillas laterales
Barandilla frontal
Kit de 2 ruedas de Ø100 mm

REF	cm.	m.	cm.	Kg
ROB2	40,00	2,40	71x61	5,50
ROB3	60,00	2,60	75x87	8,50
ROB4	80,00	2,80	80x113	11,50
ROB5	100,00	3,00	84x139	14,50

Cargo

Taburete con peldaño antideslizante de 20 cm



Disponible de 1 a 4 peldaños



OPCIONAL: Cargo puente de doble subida



OPCIONAL: Barandillas laterales



CARACTERÍSTICAS TÉCNICAS

Taburete industrial fabricado en aluminio soldado
 Peldaño antideslizante de 40 x 20 cm
 Distancia entre peldaños 24 cm
 Tacos antideslizantes en PVC

OPCIONALES:

Medidas especiales	2 flujos frontales	Último peldaño profundidad 40 cm. Otras medidas consultar.	Barandillas laterales y frontales	Distancia entre peldaños menor de 24 cm.
Consultar	60 €	72 €	60 €/ud	Consultar

REF	cm.	m.	cm. x cm.	Kg
CAR1	24,00	2,24	51x38	2,00
CAR2	48,00	2,48	59x57	4,00
CAR3	72,00	2,72	66x85	6,00
CAR4	96,00	2,96	71x113	8,00

Cargo Space

Taburete de dimensiones amplias fabricado a medida



OPCIONAL: Kit 2 ruedas frontales



OPCIONAL Sveltbag bolsa portaherramientas.



CARACTERÍSTICAS TÉCNICAS

Fabricado en aluminio antideslizante.
 Plataforma de grandes dimensiones: 50x 48 cm
 Peldaños de 24 cm de profundidad que no se superponen
 Distancia entre peldaños 20 cm
 Inclinación 40°

OPCIONAL:

Barandilla frontal de seguridad de 63 cm de altura. Precio: **60€**

Barandillas laterales. Precio: **60€/ud**

Kit 2 ruedas frontales: **60€**

Sveltbag: Bolsa portaherramientas. Precio: **25€**

REF	cm.	m.	cm. x cm.	Kg
CARS2	40	2,40	65x75	6,00
CARS3	60	2,60	70x102	9,00
CARS4	80	2,80	75x130	12,00
CARS5	100	3,00	80x157	15,00



Kit de 4 ruedas pivotantes de nylon con freno Ø150 mm.



Ruedas autofrenantes en su parte posterior



Plataforma de grandes dimensiones para un mejor apoyo



OPCIONALES: Ruedas macizas de Ø 260 mm



IKR580

Íkaro

Taburete/Escalera móvil de peldaño ancho con guardacuerpos y pasamanos desmontables



CARACTERÍSTICAS TÉCNICAS:

Escalera de fabricación a medida
 Inclinación de la rampa de subida: 45°
 Profundidad de la plataforma: 40 cm
 Profundidad del peldaño: 20 cm
 Ruedas: Ø100 mm
 Estabilizador frontal: 90 cm

OPCIONALES:

Kit de desembarco para salida lateral con plataforma de 60 cm.
 Plataforma de 60 cm de profundidad.
 Peldaños y plataforma en trámex.
 Kit de 4 ruedas pivotantes de nylon con freno Ø150 mm.
 Kit de 2 ruedas frontales Ø260 mm para superficies irregulares.
Barandillas ADICIONALES:
 Barandillas de 6 a 8 peldaños.
 Barandillas de 9 a 10 peldaños.



Transporte sencillo gracias a sus ruedas traseras y a sus largueros



Ideal para acceso a camiones

REF	cm. 	Kg
IKR260	40,00	11,00
IKR360	60,00	13,00
IKR460	80,00	15,00
IKR560	100,00	18,00
IKR660	120,00	31,42
IKR760	140,00	35,36
IKR860	160,00	39,44
IKR960	180,00	43,79
IKR1060	200,00	49,37
ANCHO DE SUBIDA 80cm		
IKR280	40,00	13,00
IKR380	60,00	15,00
IKR480	80,00	18,00
IKR580	100,00	21,00
IKR680	120,00	35,11
IKR780	140,00	40,13
IKR880	160,00	46,60
IKR980	180,00	49,63
IKR1080	200,00	56,10
ANCHO DE SUBIDA 100cm		
IKR2100	40,00	15,00
IKR3100	60,00	17,00
IKR4100	80,00	21,00
IKR5100	100,00	24,00
IKR6100	120,00	40,95
IKR7100	140,00	43,81
IKR8100	160,00	50,70
IKR9100	180,00	55,90
IKR10100	200,00	61,10



GPC202A



GPC302A

Barandillas opcionales en 2 y 3 lados



GPC302A



Testado para 350 kg

Múltipla

Taburete industrial de hierro



CARACTERÍSTICAS TÉCNICAS

Plataforma de acero con barandillas opcionales
 Plataforma y peldaños antideslizantes
 Dimensiones de la plataforma: 1050 x 600 mm
 2 Ruedas en la parte posterior: Ø125 mm
 Barandillas fáciles de instalación rápida

OPCIONAL:

Barandillas laterales:

GPC200Z.

GPC300Z.

GPC400Z.

Barandilla frontal:

GPC100Z.

Plataforma de 85 y 115 cm de largo

REF	cm. 	m. 	cm. x cm. 	Kg
GPC202	50	2,00	67x145	37,00
GPC302	75	2,75	67x162	41,00
GPC402	100	3,00	67x180	63,00



Ruedas Ø125mm

Updown

Taburete de aluminio, plataforma de madera antideslizante



UPDOWNP180
180 x 30 x 30 cm



UPDOWN MG
130/180 x 45 x 52 cm
MG 130
MG 180



UPDOWN M180
180 x 30 x 52 cm



UPDOWN SM
130 x 70 x 70 cm



UPDOWNG180
180 x 45 x 87 cm



UPDOWN SG
130 x 70 x 93 cm



UPDOWN LP
250 x 45 x 30 cm



UPDOWN LM
250 x 45 x 52 cm



UPDOWN LG
250 x 45 x 87 cm



UPDOWN NANO
Bajo pedido





Updown

Taburete de aluminio, plataforma de madera antideslizante



CARACTERÍSTICAS TÉCNICAS

Peldaño soldado de 8 cm de profundidad
 Distancia entre peldaños 25 cm
 Perfil: 65 x 35 mm
 Patas plegables con perno de seguridad
 Plataforma antideslizante de tablero fenólico barnizado
 Zapatas de PVC antideslizantes

OPCIONALES:

- Barandilla lateral 60 cm.
- Plataformas hasta 130 cm de largo
- Plataformas hasta 180 cm de largo
- Plataformas hasta 180 cm de largo
- Kit de ruedas
- Unión de plataformas.

REF	m.	m.	cm.	Kg
UPDOWNP	0,30	2,30	100 x 30	6,60
UPDOWNNM	0,52	2,60	130 x 30	9,80
UPDOWNNG	0,87	2,90	130 x 45	13,40



Versátil

Taburete industrial



CARACTERÍSTICAS TÉCNICAS

Fabricada en aluminio nervado
 Plataforma telescópica de 93 a 148 cm
 Patas telescópicas regulables cm a cm, hasta 26 cm
 Altura al primer peldaño con las patas extendidas: 26 cm
 Profundidad de los peldaños: 5 cm
 Distancia entre peldaños: 30 cm
 Dimensiones cerrada: 104 x 43,2 x 8,4 cm
 Asa para el transporte
 Botones de apertura y cierre con bloqueo automático para:

- Regular la longitud de la plataforma
- Regular la altura de las patas
- Abrir y plegar la plataforma

REF	m.	m.	cm.	Kg
VERSA4	0,79 - 0,98	2,79 - 2,98	30 x 93-148	13,00

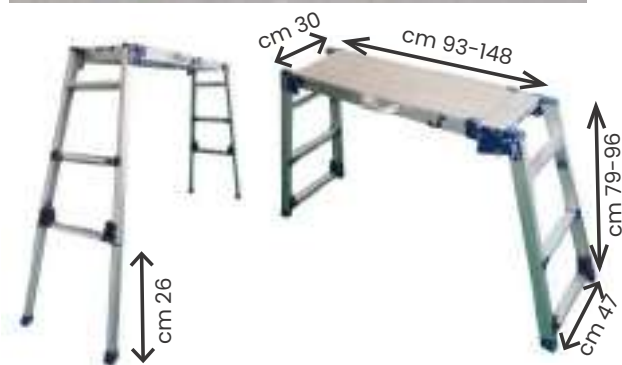

Patas extensibles cm a cm hasta 26 cm

Versátil con las patas y la plataforma cerradas



Dispositivo de seguridad para abrir y cerrar la plataforma



Dispositivo para ajustar la altura de las patas telescópicas



Dispositivo para extender la plataforma de 79 a 98 cm



Cerrado se transporta como un maletín



Asa para transporte



02

ESCALERAS ECOLÍNEA

Escaleras transformables / *Escadas transformáveis*

Escaleras de almacén / *Escadas de armazém*

Escaleras telescópicas / *Escadas telescópicas*

Taburetes ecolínea / *Bancos ecolínea*

Mesas de trabajo / *Mesas de trabalho*

OK1

Escalera de apoyo 1 tramo de aluminio



Los modelos de 11 y 13 peldaños disponen de barra estabilizadora de serie



OK111

CARACTERÍSTICAS TÉCNICAS

Zapatas de goma antideslizante
 Distancia entre peldaños 28 cm
 Peldaños antideslizantes de 30 x 30 mm
 Manual de instrucciones de uso y mantenimiento

REF	m.	cm.	mm.	Kg
OK19	2,64	41	65x25	7,00
OK111	3,20	41	65x25	9,00
OK113	3,76	41	65x25	11,00

OK2

Escalera transformable 2 tramos aluminio



Herrajes de acero



Dispositivo de seguridad antideslizamiento



Barra estabilizadora de serie



OK29

CARACTERÍSTICAS TÉCNICAS

Zapatas de goma antideslizante
 Dispositivo de seguridad anti-deslizamiento accidental
 Cinta de seguridad antiapertura en modelos 2 y 3 tramos
 Distancia entre peldaños 28 cm
 Peldaños antideslizantes de 30 x 30 mm
 Herrajes de acero

REF	m.	m.	m.	mm.	Kg
OK29	2,64	2,54	4,32	65x25	12,00
OK211	3,20	3,10	5,45	65x25	15,00
OK213	3,76	3,67	6,30	73x25	18,00

OK3

Escalera transformable 3 tramos aluminio



Herrajes de acero



Dispositivo de seguridad antideslizamiento



Barra estabilizadora de serie



CARACTERÍSTICAS TÉCNICAS

Zapatas de goma antideslizante
 Dispositivo de seguridad anti-deslizamiento accidental
 Cinta de seguridad antiapertura en modelos 2 y 3 tramos
 Distancia entre peldaños 28 cm
 Peldaños antideslizantes de 30 x 30 mm
 Herrajes de acero

REF	m.	m.	m.	mm.	Kg
OK37	2,08	3,05	4,32	65x25	14,00
OK39	2,64	4,10	6,06	65x25	17,00
OK311	3,20	4,88	7,40	73x25	23,00

Casa

Escalera doméstica aluminio



Peldaños de 8 cm de profundidad con estrías antideslizantes



Plataforma de 26,5 x 26,5 cm fabricada en poliéster reforzado



CAS6

CARACTERÍSTICAS TÉCNICAS

Plataforma de poliéster reforzado: 26,5 x 26,5 cm
 Perfiles delanteros: 50 x 20 mm
 Perfiles traseros: 40 x 20 mm
 Distancia entre peldaños 23,5 cm
 Profundidad de los peldaños: 8 cm
 Cintas de seguridad antiapertura en los modelos de 7 y 8 peldaños
 Tacos de PVC antideslizante

REF	m.	m.	m.	Kg
CAS3	1,38	0,66	2,46	3,00
CAS4	1,64	0,89	2,69	3,50
CAS5	1,89	1,12	2,92	4,00
CAS6	2,14	1,35	3,15	4,50
CAS7	2,38	1,58	3,38	5,50
CAS8	2,65	1,82	3,62	6,10

Casa plus

Escalera doméstica aluminio anodizado portaherramientas



Bandeja portaherramientas y portaobjetos



Espesor cerradura: 12 cm



CASP6

CARACTERÍSTICAS TÉCNICAS

- Plataforma de trabajo: 28 x 25 cm
- Barandilla guardacuerpos: 60 cm
- Peldaños remachados
- Profundidad de los peldaños: 8 cm
- Distancia entre peldaños: 22 cm
- 2 cintas de seguridad antiapertura
- Refuerzos en parte trasera a partir de 6 peldaños
- Bisagra ergonómica
- Tacos de PVC ergonómicos antideslizantes

REF	m.	m.	m.	Kg
CASP3	1,36	0,62	2,62	4,00
CASP4	1,58	0,84	2,64	4,60
CASP5	1,82	1,06	2,86	5,20
CASP6	2,05	1,28	3,08	7,40
CASP7	2,27	1,50	3,30	8,20

Maxi casa

Escalera doméstica aluminio con peldaño de 12 cm



Plataforma de 28 x 25 cm fabricada en poliéster reforzado



Peldaños de 12 cm de espesor



CASM5

CARACTERÍSTICAS TÉCNICAS

- Zapatitas de PVC antideslizante
- Perfiles delanteros 50 x 20 mm y traseros 40 x 20 mm
- Profundidad de los peldaños: 12 cm
- Plataforma de trabajo automática de 28 x 25 cm
- Distancia entre peldaños 23,50 cm
- Cintas de seguridad antiapertura en los modelos de 7 y 8 peldaños.

REF	m.	m.	m.	cm.	Kg
CASM3	1,38	0,66	2,46	41	3,00
CASM4	1,64	0,89	2,89	43	4,50
CASM5	1,89	1,12	3,11	45	5,00
CASM6	2,14	1,35	3,35	47	6,50
CASM7	2,38	1,58	3,58	49	7,00
CASM8	2,65	1,82	3,82	49	8,50

Duplo

Escalera doméstica de aluminio de doble subida



Subida cómoda



Peldaño de 8 cm



Cinta antiapertura accidental



Tacos antideslizantes



DUP5

CARACTERÍSTICAS TÉCNICAS

Escalera de doble subida
 Perfil de los montantes: 50 x 20 mm
 Peldaños remachados a los montantes
 Profundidad de los peldaños: 8 cm
 Distancia entre peldaños 23 cm
 Cintas de seguridad antiapertura accidental
 Tacos ergonómicos antideslizantes
 Anchura cerrada: 16 cm

REF				Kg
DUP3	0,68	2,43	41	2,10
DUP4	0,90	2,66	42	2,60
DUP5	1,12	2,89	45	3,10
DUP6	1,34	3,12	47	3,60
DUP7	1,56	3,35	49	4,15

Techno

Andamio transformable en escalera de dos tramos



CARACTERÍSTICAS TÉCNICAS

Escalera multiposiciones aluminio nervado para bricolaje y uso semiprofesional
 5 posiciones posibles:

- Escalera de 2 tramos extensible
- 2 escaleras de 1 tramo en apoyo
- Escalera en tijera con doble subida
- Plataforma de trabajo
- Plataforma de trabajo en desnivel

Distancia entre peldaños de 28 cm
 Sección de peldaños de 27 x 27mm
 Perfil de los montantes: 60 x 20 mm
 Plataforma estructura de acero y superficie madera
 Dimensiones de la plataforma 120 x 40 cm
 Bisagras de acero zincado
 Equipada con estabilizadores
 Tacos de PVC antideslizante
 Montaje sin herramientas
 Peso 15,00 Kg

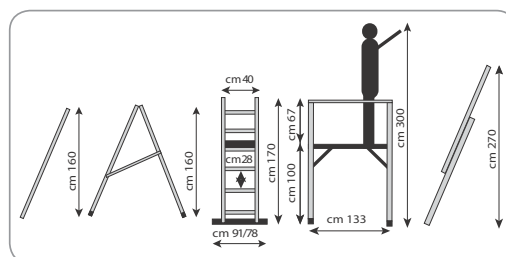

Serafina

Escalera telescópica de hierro posicionable en apoyo y en tijera

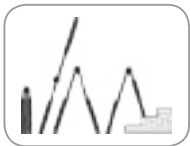

Posiciones de uso



En posición cerrada



CARACTERÍSTICAS TÉCNICAS

Fabricada en acero pintado
 Escalera multiusos ideal para labores de bricolaje
 Perfil interno de 50 x 25 mm
 Perfil externo de 56 x 25 mm
 Ancho de la base 54 cm
 Dimensiones de los peldaños: 30 x 15 mm
 Distancia entre peldaños: 28 cm
 Bisagras de posicionamiento automáticas
 Ganchos de posicionamiento

REF	m.	m.	m.	Kg
SER8	1,12	1,90	3,90	12,50
SER9	1,45	2,17	4,44	13,00

Serafina mixta

Escalera telescópica de hierro y aluminio posicionable en apoyo y en tijera

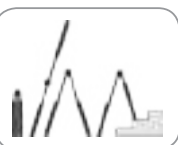

Posiciones de uso



Cerrada



Extendida en apoyo



CARACTERÍSTICAS TÉCNICAS

Fabricada en acero pintado y aluminio
 Escalera multiusos para labores de bricolaje
 Perfil interno de 50 x 25 mm
 Perfil externo de 56 x 25 mm
 Ancho de la base 54 cm
 Dimensiones de los peldaños: 30 x 15 mm
 Distancia entre peldaños: 28 cm
 Bisagras de posicionamiento automáticas
 Ganchos de posicionamiento

REF	m.	m.	m.	Kg
SERM8	1,12	1,90	3,90	9,00
SERM9	1,45	2,17	4,44	9,70

Turbo

Taburete peldaño ancho hierro



CARACTERÍSTICAS TÉCNICAS

Fabricado en acero pintado
 Dimensiones de los peldaños: 30 x 20 cm
 Distancia entre peldaños: 27 cm
 Altura del guardacuerpos: 35 cm
 Tacos antideslizantes

REF	↑ m.	↗ m.	Kg	
TUR2	0,86	0,48	5,00	En caja de 6
TUR3	1,35	0,73	9,00	En caja de 4
TUR4	1,62	0,95	12,00	En caja de 3

Bravo

Taburete peldaño ancho hierro con barandilla



CARACTERÍSTICAS TÉCNICAS

Taburete de una subida
 Fabricado en acero tubular de Ø25 mm
 Peldaños cubiertos de goma antideslizante
 Dimensiones de los peldaños: 38 x 26 cm
 Distancia entre peldaños: 27 cm
 Altura del guardacuerpos: 40 cm

REF	↑ m.	↗ m.	Kg	
BRA2	0,89	0,47	4,00	En caja de 4
BRA3	1,15	0,71	5,70	En caja de 2
BRA4	1,41	0,93	7,00	En caja de 2



Cico

Taburete de aluminio con plataforma antideslizante



CARACTERÍSTICAS TÉCNICAS

Profundidad de los peldaños: 8 cm
Dimensiones de la plataforma: 35 x 29 cm

REF	m.	m.	mm.	Kg
CIC3	0,67	2,67	50x20	2,50



Plataforma:
35x29 cm



Profundidad de los
peldaños: 8 cm

Bello

Taburete de aluminio anodizado con peldaño ancho



CARACTERÍSTICAS TÉCNICAS

Fabricado en aluminio anodizado
Peldaños pintados
Dimensiones de los peldaños: 20 x 30 cm
Altura del guardacuerpos: 35 cm
Tacos de apoyo ergonómico y antideslizantes
Tirantes de acero asimétricos

REF	m.	m.	m.	Kg
BEL2	0,89	0,47	2,47	3,20
BEL3	1,15	0,70	2,70	4,40

Casanova

Taburete peldaño ancho aluminio



12 CM ESPESOR

CASN3

CARACTERÍSTICAS TÉCNICAS

Peldaños antideslizantes recubiertos de goma
 Dimensiones de los peldaños: 37,5 x 25 cm
 Distancia entre peldaños: 25 cm
 Altura del guardacuerpos: 60 cm
 Tacos antideslizantes y antiarañazos

REF	m.	m.	m.	Kg
CASN3	1,40	0,74	2,74	6,00

Aero

Taburete peldaño ancho aluminio pintado



4CM ESPESOR

AERO3

CARACTERÍSTICAS TÉCNICAS

Fabricado en aluminio anodizado
 Grandes peldaños antideslizantes de 33 x 26 cm
 Distancia entre peldaños 25 cm

REF	m.	m.	m.	Kg
AERO3	1,06	0,75	2,75	6,20

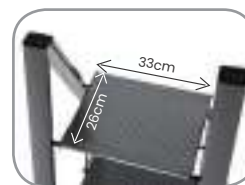

Peldaños: 33 x 26 cm

Steppy

Taburete giratorio de PVC



Ruedas autofrenantes en la base



Altura de trabajo: 2,42 m



CARACTERÍSTICAS TÉCNICAS

Fabricado en polipropileno
 3 Ruedas pivotantes autofrenantes
 Altura total: 42 cm
 Ancho de base: 45 cm
 Diámetro de plataforma: 29 cm
 Peso: 3,5 Kg
 Colores disponibles



Benchworker

Mesa de trabajo transformable en andamio, carro, y plataforma rodada



1. Banco de trabajo

Altura de mesa de trabajo: 80 cm
3 tomas eléctricas
Patas regulables
Placa acero para martillo
Agujero para taladrar
Ranura para corte de tubos
Plataforma de trabajo
Plataforma rodante
Espacio para herramientas
Guía para mediciones
Transportador de ángulos



2. Plataforma

Altura plataforma: 58 cm
Dimensiones de la plataforma: 113 x 47 cm
Rejilla de PVC antideslizante
Capacidad: 150 kg



4. Carro

Equipado con 2 ruedas pivotantes con freno
Plataforma con rejilla de PVC antideslizante
Superf. carga 113 x 47 cm
Altura manillar: 950 mm
Capacidad: 100 kg



3. Plataforma rodada

Altura plataforma: 15 cm
2 ruedas fijas
2 ruedas pivotantes
Capacidad: 100 kg



4 posiciones diferentes



Manillas extraíbles



Enchufes en el lateral



Superficie para banco portaherramientas

Stand

Caballete de aluminio



CARACTERÍSTICAS TÉCNICAS

Amplio espacio de apoyo para tableros y utensilios
Barra de acero antiapertura/cierre
Tacos de apoyo antideslizantes
Peso: 6 kg

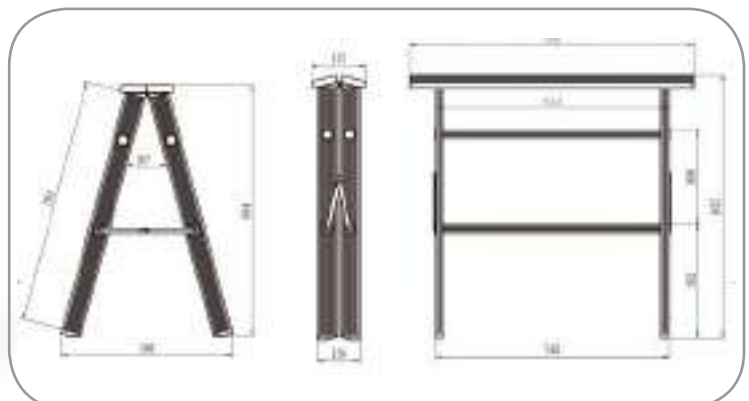



03

ANDAMIOS

- Andamios telescópicos / Andaimos telescópicos*
- Andamios modulares aluminio / Andaimos modulares de aluminio*
- Andamios línea tempo / Andaimos da linha Tempo*
- Andamio ultracompacto / Andaimo ultracompacto*
- Estructuras intermedias / Estruturas intermediárias*
- Andamios profesionales de acero / Andaimos profissionais de aço*
- Andamio europeo Tek Up / Andaimo europeu Tek Up*
- Andamios domésticos / Andaimos domésticos*

Teletarget

Andamio telescópico profesional



Andamio de aluminio telescópico transformable con travesaños de acero pintado. Los laterales del andamio son dos escaleras extensibles que gracias a un sistema mecánico de cuerdas, elevan la plataforma peldaño a peldaño para alcanzar la altura deseada sin la necesidad de montar y desmontar piezas. El modelo TT007 está equipado con 2 plataformas

CARACTERÍSTICAS TÉCNICAS

Plataforma de aluminio y madera con rodapiés y trampilla de acceso por el interior

Dimensiones de la plataforma:

TT004/TT005/TT006: 155 x 60 cm

TT007: 166 x 60 cm

Distancia entre peldaños: 28 cm

Altura de las barandillas: 1,10 m

Husillos niveladores: 26 cm de desnivel



TT006 cerrado. Altura de plataforma: 2,34 m



Base provista de estabilizadores extraíbles y husillos regulables para salvar hasta 26 cm de desniveles



Embalaje de la base y andamio separado



Equipado con triple barandilla



Sistema de montaje con llaves Q-LOCK



TT004



TT006



TT005



REF	Altura min. de la plataforma	Altura max. de la plataforma	Peso (kg)	Dimen. de la base (cm)	Nº de bultos	Dimensiones del embalaje	
						Estructura (cm)	Base (cm)
TT004	1,40	2,75	102,40	125-215x210	2	225x75x38	122x39x46
TT005	1,95	3,83	114,00	125-215x210	2	280x75x38	122x39x46
TT006	2,34	4,42	119,00	125-215x210	2	310x75x38	122x39x46
TT007	2,77	5,23	136,00	125-215x210	3	(2)360x75x38	148x39x46

Millenium
Andamio modular aluminio



Fabricado en aleación ligera de aluminio tubular de Ø 42 mm con peldaños soldados estriados antideslizantes. Acceso por el interior usando los peldaños de los marcos como escalera vertical de acceso.

ANDAMIOS



A+B+C

CARACTERÍSTICAS TÉCNICAS.

- Tamaño módulo A (sin base): 1,60 x 0,80 m
- Tamaño módulo B (base añadida): 1,70 x 1,30 m
- Dimensiones plataforma: 1,40 x 0,60 m
- Peso plataforma: 13,80 kg
- Peldaños soldados a los montantes
- Distancia entre peldaños: 30 cm
- Ruedas con freno: Ø125 mm
- Embalado por módulos

OPCIONALES Husillos niveladores: de 0 a 20 cm



Sistema de palomillas para fijar los estabilizadores a los marcos del andamio



Niveladores OPCIONALES de 0 a 20 cm



Módulo A: 1,95 m



El módulo A pasa a través de puertas estándar



Rueda con freno de doble pedal: Ø125 mm



Los husillos niveladores OPCIONALES permiten trabajar en desnivel

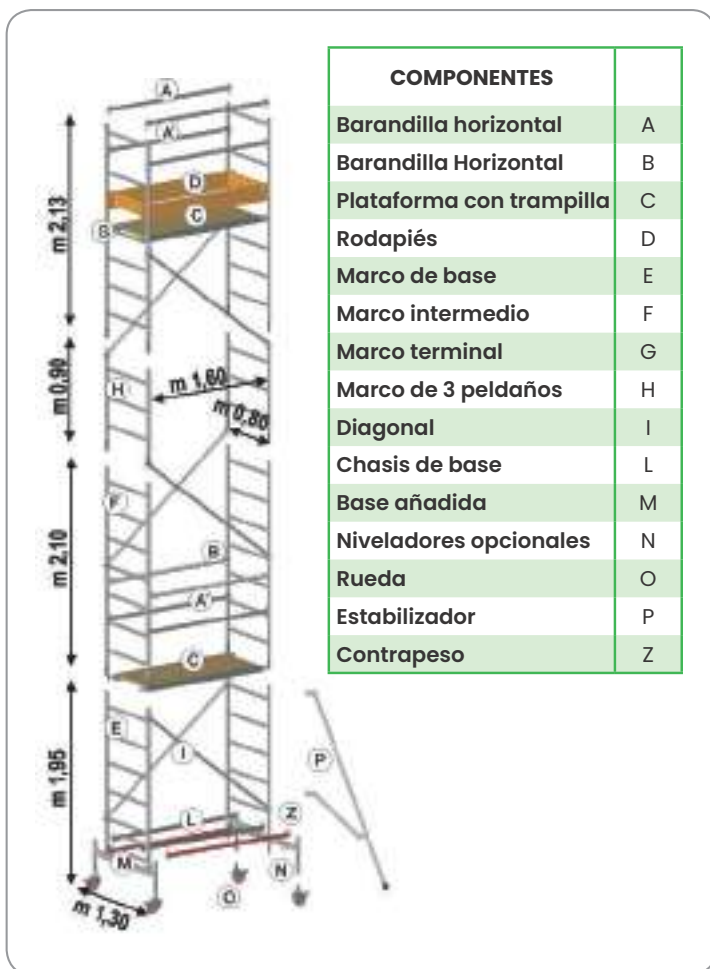

Módulo A: 2 marcos base (6 peldaños), 1 chasis de base con ganchos rápidos, 2 diagonales, 2 barandillas horizontales, 4 ruedas pivotantes con freno Ø125 mm, 1 plataforma con trampilla

Módulo B: 2 marcos terminales (6 peldaños), base añadida, 2 diagonales, 2 barandillas horizontales, 1 set de rodapiés, 4 estabilizadores

Módulo C: 2 marcos intermedios (7 peldaños), 2 diagonales, 1 plataforma con trampilla, 1 set de rodapiés, 4 barandillas horizontales

Módulo D: 2 marcos intermedios (3 peldaños)

MÓDULOS	Altura (m)	Peso (kg)
TMILLS10 - MÓDULO A	1,95	32,00
TMILLS20 - MÓDULO B	2,13	35,54
TMILLS30 - MÓDULO C	2,10	32,00
TMILLS40 - MÓDULO D	0,90	4,40
ACCESORIOS OPCIONALES		
*TMILL031 - Juego de 4 niveladores. Ref.	0,20	1,60
TMILL014 - Plataforma de trabajo supletoria con trampilla y rodapié	-	13,70
TMILL012 - Base añadida	-	3,00
TMILL013 - Chasis de base	-	3,00
507 - Rueda con freno/ud	-	1,50
TMILLZ - Contrapeso/ud	-	11,00
TMILL027 - Estabilizador añadido/ud	-	4,00
TMILLS16 - Travesaño diagonal	-	1,20
TMILLS23 - Travesaño horizontal	-	1,20

*Solamente se pueden colocar sobre la base añadida del módulo B

Altura plataforma (m)	Altura total (m)	Altura trabajo (m)	Módulos	Estabilizadores	Plataforma	Base	Kg
0,95	1,95	2,95	A	NO	1	NO	32,00
1,55	2,85	3,55	A+D	NO	1	NO	37,00
3,08	4,10	5,08	A+B	SI	1	SI	68,00
3,98	5,00	5,98	A+B+D	SI	1	SI	72,00
5,18	6,20	7,18	A+B+C	SI	2	SI	100,00
6,08*	7,10*	8,08*	A+B+C+D	SI	2	SI	104,00
7,28*	8,30*	9,28*	A+B+2C	SI	3	SI	132,00
8,18*	9,20*	10,18*	A+B+2C+D	SI	3	SI	136,00

*Si el andamio se usa en exterior, la norma europea obliga al uso de 2 contrapesos a 7,08 m y 5 contrapesos para 8,28 m y para la altura de 9,18 m la norma europea obliga al anclaje a pared. (Ver accesorios)

Roller

Andamio modular aluminio



Andamio de aluminio tubular de Ø 42 mm. Base plegable de apertura rápida. Peldaños estriados antideslizantes soldados a los marcos. Acceso por el interior usando los peldaños de los marcos como escalera vertical de acceso. Gracias a sus ganchos de posicionamiento rápido, se monta sin necesidad de herramientas.

CARACTERÍSTICAS TÉCNICAS

- Módulo A cerrado: 1,60 x 0,80 m
- Dimensiones plataforma: 1,40 x 0,60 m
- Peso plataforma completa: 13,70 kg
- Capacidad: 200 kg/m²
- Distancia entre peldaños: 30 cm
- Ruedas con freno: Ø125 mm
- No permite trabajo en desnivel**



Ganchos de posicionamiento rápido



Ruedas pivotantes con freno Ø125 mm



Base plegable: 1,60 x 0,80 m



La base plegable se abre en sólo un movimiento



ROLLER A+B: 3,50 m

A+B+C+D

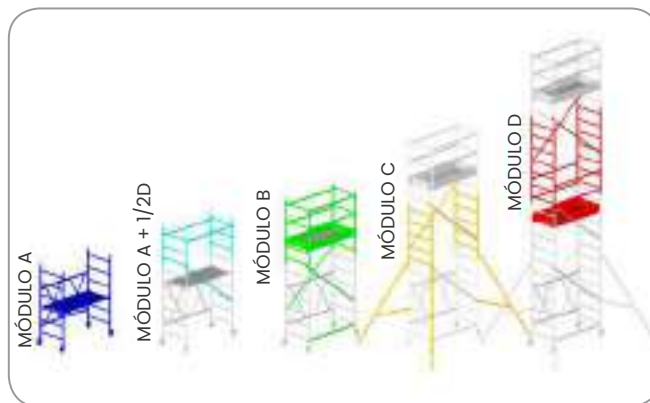
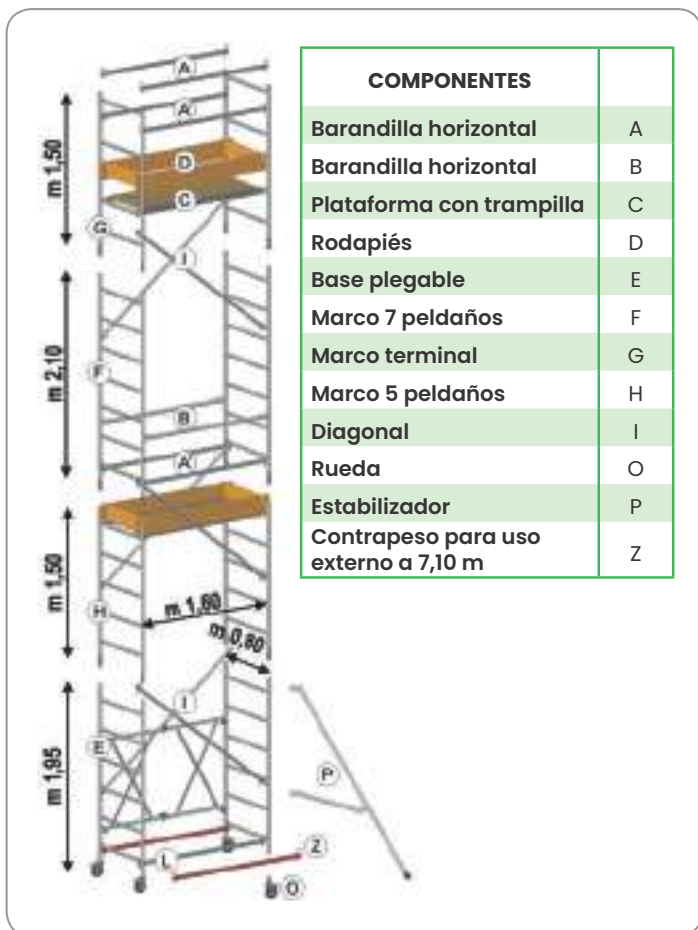

Módulo A: base plegable (6 peldaños) equipado con 4 ruedas pivotantes con freno Ø125 mm, 1 plataforma con trampilla

½ Módulo D*: 2 marcos intermedios (3 peldaños) y los siguientes accesorios:

Si A+½D: añadir 2 horizontales y 1 diagonal

Si A+B+½D: añadir 1 diagonal

Si A+B+C+½D: añadir 1 plataforma completa (con rodapiés) y 4 horizontales

Módulo B: 2 marcos terminales (4 peldaños), 2 diagonales, 5 horizontales, 1 set de rodapiés

Módulo C: 2 marcos intermedios (5 peldaños), 2 diagonales, 4 estabilizadores

Módulo D: 2 marcos intermedios (7 peldaños), 2 diagonales, 4 horizontales, 1 plataforma con trampilla, 1 set de rodapiés

ROLER	Altura (m)	Peso (kg)
ROLERA - MÓDULO A plegable	1,96	28,00
ROLERB - MÓDULO B	1,50	13,00
ROLERC - MÓDULO C	1,50	30,50
ROLERD - MÓDULO D	2,10	32,00
TMILLS4012A - ½ D CON MÓDULO A	0,90	8,00
TMILLS4012B - ½ D CON MÓDULO A+B	0,90	5,60
TMILLS4012C - ½ D CON MÓDULO A+B+C	0,90	25,50
PIEZAS OPCIONALES Y ACCESORIOS		
TMILLS23 - Horizontales	-	1,20
TMILLS16 - Diagonales	-	1,20
TMILL018 - Plataforma sin rodapié	-	8,90
TMILL027 - Estabilizadores/ud	-	2,80
502 - Ruedas con freno/ud	-	1,00
TMILLZ - Contrapeso/ud	-	11,00
TMILL015 - Juego de rodapiés	-	7,4

Altura plataforma (m)	Altura total (m)	Altura trabajo (m)	Módulos	Referencias	Base	Plataforma	Kg
0,96	1,96	2,96	A	ROLERA	NO	1	28,00
1,56	2,86	3,56	A+½D*	ROLERA + TMILLS4012A	NO*	1	45,40
2,46	3,46	4,46	A+B*	ROLERA+ ROLERB	NO*	1	41,00
3,36	4,36	5,36	A+B+½D*	ROLERA+ ROLERB+TMILLS4012B	NO*	1	46,40
3,96	4,96	5,96	A+B+C	ROLERA+ROLERB+ROLERC	SI	1	72,00
4,86	5,86	6,86	A+B+C+½D	ROLERA+ROLERB+ROLERC+ TMILLS4012C	SI	2	103,50
6,06	7,06	8,06	A+B+C+D	ROLERA+ROLERB+ROLERC+ROLERD	SI	2	104,00

*Para alturas superiores a 1,70 m, es obligatorio el anclaje a la pared o añadir estabilizadores de serie no incluidos (Composiciones A+½D/ A+B / A+B+½D). Ver accesorios.
Para alturas de más de 7,10 m en uso externo, la norma obliga al uso de 2 contrapesos. Ver accesorios

Roller plus

Andamio modular aluminio



Andamio de aluminio tubular de Ø50 mm con módulo A plegable y peldaños soldados a los marcos, estriados y antideslizantes. Acceso por el interior usando los marcos laterales a modo de escaleras verticales. Plataformas y rodapiés de tablero finlandés.



Base plegable del Módulo A



A+B+C+D

CARACTERÍSTICAS TÉCNICAS

ROLLER PLUS S

Dimensiones: 1,60x 0,75 m
 Plataforma de trabajo completa: 1,40 x 0,60 m (8,50 kg)
 Capacidad: 200 kg/m²
 Distancia entre peldaños: 30 cm
 Ruedas con freno: Ø125 mm
No permite trabajos en desnivel

ROLLER PLUS L

Dimensiones: 2,00 x 1,05 m
 Plataforma de trabajo completa (16,50 kg) en 2 piezas:
 1,86 x 0,60 m
 1,86 x 0,20 m
 Capacidad: 200 kg/m²
 Distancia entre peldaños: 30 cm
 Ruedas con freno: Ø125 mm
No permite trabajos en desnivel



Plataforma más resistente en tablero finlandés



Roller Plus L A+B: 3,46 m



La base plegable se abre en sólo un movimiento

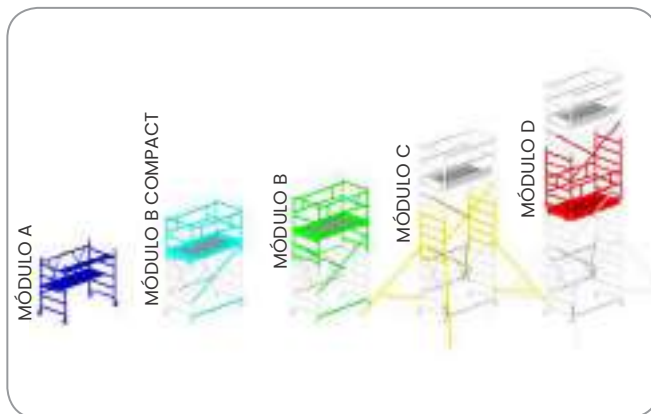
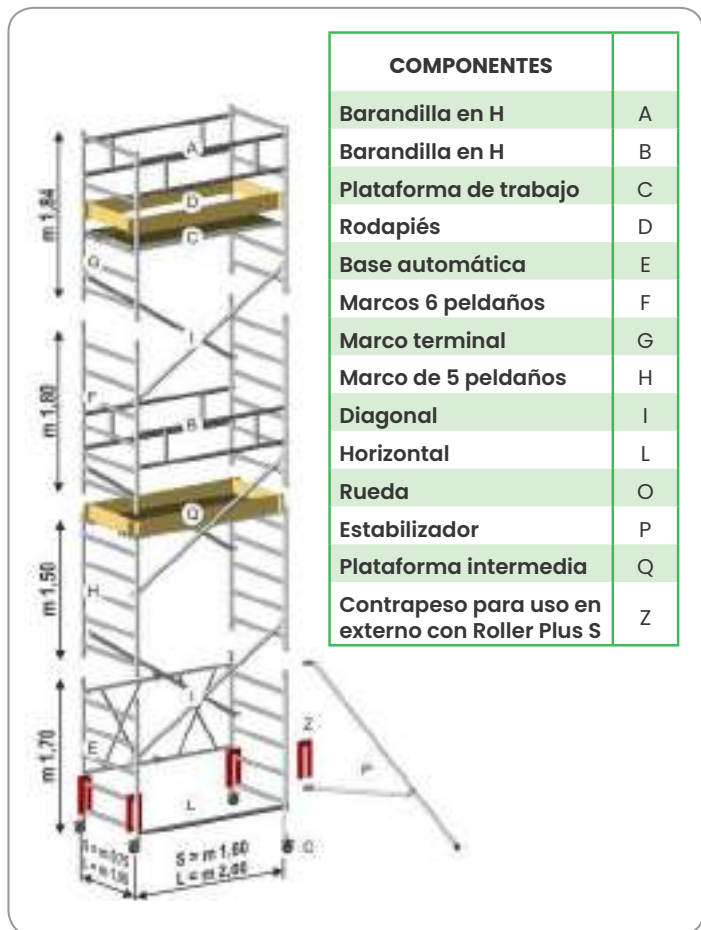

Módulo A: base plegable de 5 peldaños equipada con 4 ruedas pivotantes con freno Ø125 mm y 1 plataforma con trampilla

Módulo B-Compact: 2 marcos terminales (3 peldaños), 1 diagonal, 1 horizontal, 1 set de rodapiés, 2 barandillas en H

Módulo B: 2 marcos terminales (5 peldaños), 2 diagonales, 1 horizontal, 1 set de rodapiés, 2 barandillas en H

Módulo C: 2 marcos intermedios (5 peldaños), 2 diagonales, 4 estabilizadores (embalados aparte)

Módulo D: 2 marcos intermedios (6 peldaños), 2 diagonales, 1 plataforma con trampilla y rodapiés, 2 barandillas en H

Altura plataforma (m)	Altura total (m)	Altura trabajo (m)	Módulos	Estabilizadores	Plataforma	Peso S (kg)	Peso L (kg)
0,91	1,70	2,90	A	NO	1	30,00	40,00
1,81	2,86	3,80	A+B COMPACT *	NO	1	43,00	56,00
2,41	3,46	4,40	A+B*	NO	1	47,00	60,00
3,31	4,36	5,30	A+B COMPACT +C	NO	1	83,00	102,00
3,91	4,96	5,90	A+B+C	SI	1	87,00	106,00
5,11*	6,16	7,10	A+B COMPACT +C+D	SI	2	117,00	150,00
5,71*	6,76*	7,70*	A+B+C+D	SI	2	121,00	154,00

*Para alturas superiores a 1,70 m, es obligatorio el anclaje a la pared o añadir estabilizadores de serie no incluidos (Composiciones A+B / A+B COMPACT). Ver accesorios. Para ROLLER PLUS S de 6,76 m en uso externo, la norma obliga al uso de 4 contrapesos no incluidos de serie. Los estabilizadores se incluyen en el Módulo C

ROLLER PLUS S REF.	Altura (m)	ROLLER PLUS S Peso (kg)	ROLLER PLUS L REF.	ROLLER PLUS L Peso (kg)
ROLERPSA - MÓDULO A	1,70	30,00	ROLERPLA	40,00
ROLERPSBC - MÓDULO B COMPACT	1,24	13,00	ROLERPLBC	16,00
ROLERPSB - MÓDULO B	1,84	17,00	ROLERPLB	20,00
ROLERPSC - MÓDULO C	1,50	40,00	ROLERPLC	46,00
ROLERPSD - MÓDULO D	1,80	34,00	ROLERPLD	48,00
Accesorios opcionales				
ROLLER PLUS S			ROLLER PLUS L	
TROLLPSPB - Plataforma de trabajo sin rodapiés			TJOLLYPC (Plataforma ciega)	
			TJOLLYPB (Plataforma con trampilla)	
ROLERPS0D - Travesaño diagonal añadido			TJOLLY0D	
ROLERPS00 - Travesaño horizontal añadido			TJOLLY00	
TROLLPS0P - Barandillas en H			TJOLLY0P	
505P - Rueda añadida Ø125 mm/ud			505P	
TJOLLYST - Estabilizador añadido/ud			TJOLLYST	
ROLERZ - Contrapesos /ud.			ROLERZ	
597/BW - Juego de rodapiés			TJOLLYFP	
ANC00 - Anclaje de aluminio			ANC00	

Jolly

Andamio modular aluminio



Andamio profesional de aluminio tubular de Ø 50 mm de máxima calidad. Sus módulos están embalados por separado y son muy fáciles de transportar. El andamio puede alcanzar una altura máxima de trabajo de 12,70 m. Sus marcos están equipados con peldaños antideslizantes

CARACTERÍSTICAS TÉCNICAS

Dimensiones 2,00 x 1,05 m

Dimensiones de la plataforma: 1,86 x 0,80 m

Peso de la plataforma: 23,00 kg

Capacidad 200 kg/m²

Distancia entre peldaños 30 cm

Ruedas con freno: ø150 mm

Husillos regulables: 30 cm



A+B+C+D



Módulos A+B+C: 4,47 m



Módulo A: 1,81 m



El módulo A pasa a través de las puertas



Husillos regulables: 30 cm

ANDAMIOS

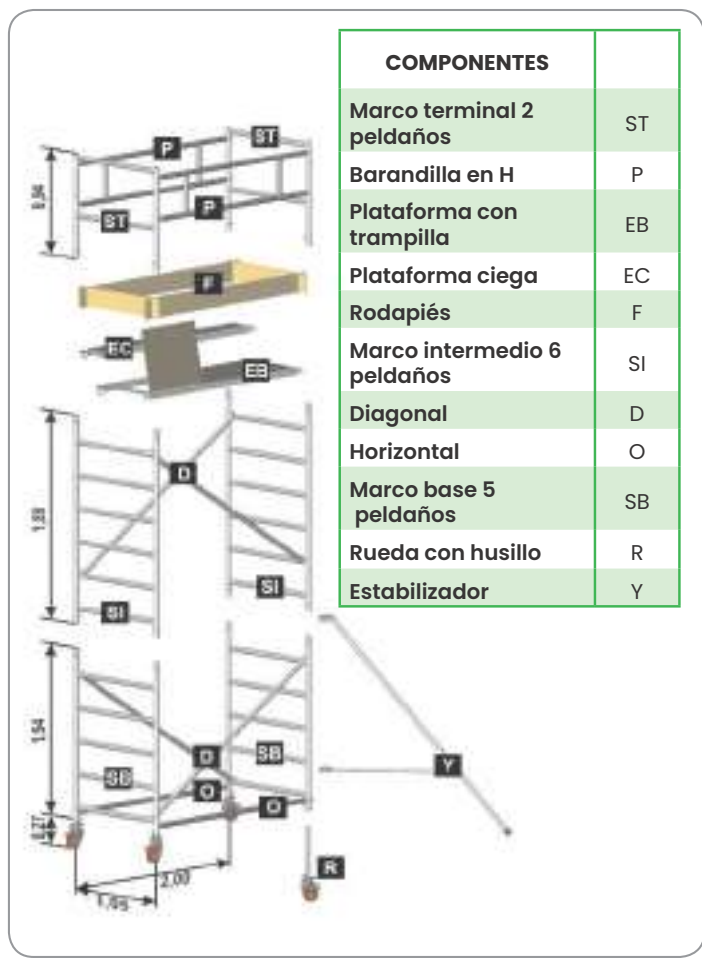

COMPONENTES	
Marco terminal 2 peldaños	ST
Barandilla en H	P
Plataforma con trampilla	EB
Plataforma ciega	EC
Rodapiés	F
Marco intermedio 6 peldaños	SI
Diagonal	D
Horizontal	O
Marco base 5 peldaños	SB
Rueda con husillo	R
Estabilizador	Y

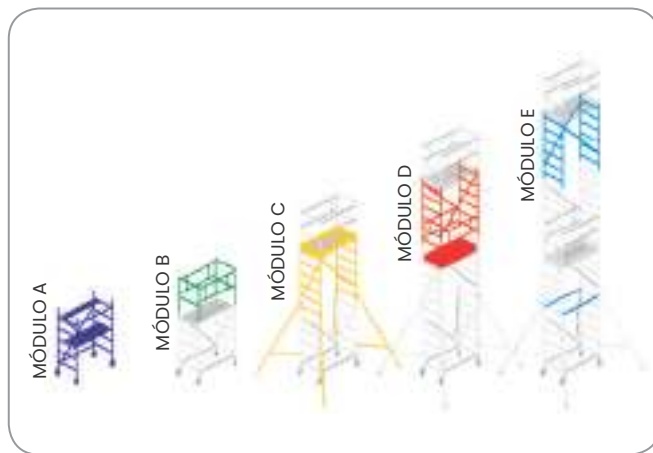

Módulo A: 2 marcos (5 peldaños), 2 diagonales, 2 horizontales, 4 ruedas con freno Ø150 mm con husillos niveladores, 1 plataforma con trampilla, 1/2 plataforma ciega sin trampilla

Módulo B: 2 marcos terminales (2 peldaños), 2 barandillas en H

Módulo C: 2 marcos (6 peldaños), 2 diagonales, 1 set de rodapiés, 4 estabilizadores (embalados aparte)

Módulo D: 2 marcos (6 peldaños), 2 diagonales, 2 barandillas en H, 1 plataforma con trampilla, 1/2 plataforma ciega sin trampilla, 1 set de rodapiés

Módulo E: 2 marcos (6 peldaños), 2 diagonales, 2 horizontales. Por motivos de peso, las plataformas de trabajo vienen embaladas aparte

Altura plataforma (m)	Altura total (m)	Altura trabajo (m)	Módulos	Estabilizadores	Plataforma	Peso (kg)
0,72	1,81	2,72	A	NO	1	56,70
1,62	2,67	3,62	A+B	NO	1	69,10
3,42	4,47	5,42	A+B+C	SI	1	108,00
5,22	6,27	7,22	A+B+C+D	SI	2	155,00
7,02*	8,07	9,02	A+B+C+D+E	SI	2	175,20
8,82	9,87	10,82	A+B+C+2D+E	SI	3	222,10
10,62	11,67	12,62	A+B+C+2D+2E	SI	3	242,30

Para uso en exteriores, el andamio Jolly de 7,02m de altura de plataforma, necesita según la Norma Europea añadir una tercera plataforma. Ver accesorios

JOLLY REFERENCIAS	Altura (m)	Peso (kg)
TJOLLY10 - MÓDULO A	1,73	56,70
TJOLLY20 - MÓDULO B	0,94	12,40
TJOLLY30 - MÓDULO C	1,80	39,00
TJOLLY40 - MÓDULO D	1,80	46,90
TJOLLY50 - MÓDULO E	1,80	20,20
PIEZAS OPCIONALES REFERENCIAS		Peso (kg)
TJOLLYPC - Plataforma sin rodapié ciega		3,00
TJOLLYPB - Plataforma sin rodapié con trampilla		13,20
TJOLLYPL - Plataforma completa con rodapiés		23,00
TJOLLYFP - Juego de rodapiés		6,80
TJOLLY0D - Travesaño diagonal		2,00
TJOLLY0O - Travesaño horizontal		1,60
TJOLLY0L - Husillo con rueda con freno/ud		5,50
TJOLLYST - Estabilizador/ud		4,75
ANC00 - Anclaje de aluminio regulable		-

Tempo S

Andamio línea Tempo



Andamio móvil tubular, fabricado en tubo de aluminio de \varnothing 50 mm. Montaje sin herramientas. Transporte fácil gracias a su reducido peso y tamaño. Anchura: 0,74 m Longitudes disponibles: 2 m, 2,50 m y 3 m Componentes combinables para alcanzar la altura deseada. Homologado según la normativa europea EN1004 clase 3 con una capacidad de carga de 200 kg/m² incluyendo 2 personas y herramientas.

ANDAMIOS



Plataforma equipada con trampilla para el acceso interior



Ganchos de anclaje rápido para montaje y desmontaje sin herramientas



Grapas para asegurar la conexión entre los marcos



Husillos niveladores para salvar desniveles de hasta 40 cm



Rueda con freno \varnothing 125 mm con doble pedal



Estabilizadores equipados con zapatas basculantes

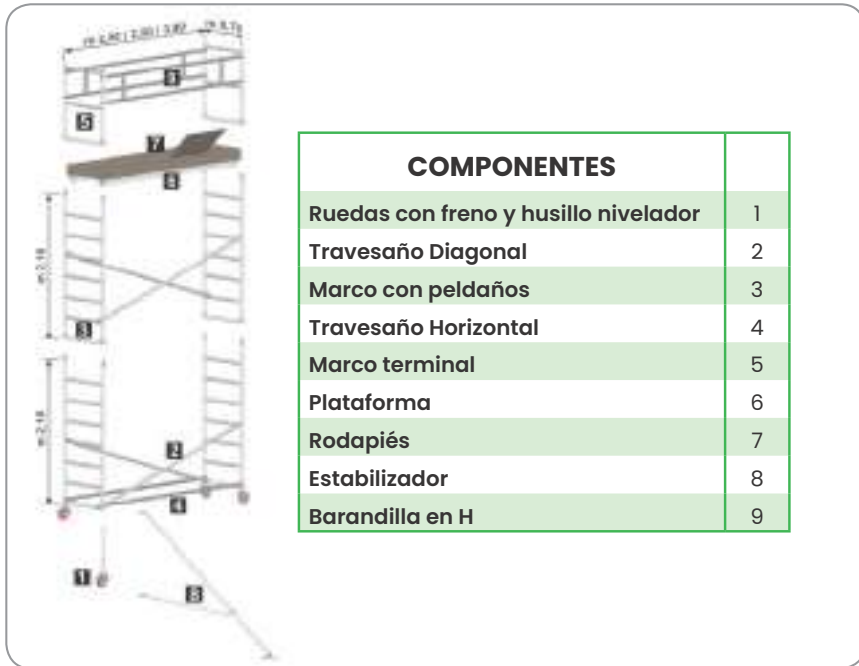

COMPONENTES	
Ruedas con freno y husillo nivelador	1
Travesaño Diagonal	2
Marco con peldaños	3
Travesaño Horizontal	4
Marco terminal	5
Plataforma	6
Rodapiés	7
Estabilizador	8
Barandilla en H	9



Base automática OPCIONAL.
2,00 m: REF. TTEMPBA20ST.
2,50 m: REF. TTEMPBA25ST.

Alturas (m)			Componentes											
Altura plataf.	Altura total	Altura trabajo	Ruedas 125 mm	Husillos 400 mm	Horizontales	Diagonales	2,10 m	1,80 m	1,50 m	1,20 m	Plataf. completa	Marco terminal	Barandilla	Estabiliz.
1,76	2,79	3,76	4	4	2	2	0	0	2	0	1	2	2	0
2,06	3,09	4,06	4	4	2	2	0	2	0	0	1	2	2	0
2,36	3,39	4,36	4	4	2	2	2	0	0	0	1	2	2	0
2,66	3,69	4,66	4	4	2	4	0	0	0	4	1	2	2	4 M
2,96	3,99	4,96	4	4	2	4	0	0	2	2	1	2	2	4 M
3,26	4,29	5,26	4	4	2	4	0	2	0	2	1	2	2	4 M
3,56	4,59	5,56	4	4	2	4	2	0	0	2	1	2	2	4M
3,86	4,89	5,86	4	4	2	4	2	0	2	0	1	2	2	4M
4,16	5,19	6,16	4	4	2	4	2	2	0	0	2	2	4	4M
4,46	5,49	6,46	4	4	2	4	4	0	0	0	2	2	4	4M
4,76	5,79	6,76	4	4	2	6	2	0	0	4	2	2	4	4M
5,06	6,09	7,06	4	4	2	6	2	0	2	2	2	2	4	4M
5,36	6,39	7,36	4	4	2	6	2	2	0	2	2	2	4	4G
5,66	6,69	7,66	4	4	2	6	4	0	0	2	2	2	4	4G
5,96	6,99	7,96	4	4	2	6	4	0	2	0	2	2	4	4G
6,26	7,29	8,26	4	4	2	6	4	2	0	0	2	2	4	4G
6,56	7,59	8,56	4	4	2	8	6	0	0	0	2	2	4	4G
6,86	7,89	8,86	4	4	2	8	4	0	0	4	2	2	4	4G
7,16	8,19	9,16	4	4	2	8	4	0	2	2	2	2	4	4G
7,46	8,49	9,46	4	4	2	8	4	2	0	2	2	2	4	4G
7,76*	8,79	9,76	4	4	2	8	6	0	0	2	2	2	4	4G
8,06	9,09	10,06	4	4	2	8	6	0	2	0	3	2	6	4G
8,36	9,39	10,36	4	4	2	8	6	2	0	0	3	2	6	4G
8,66	9,69	10,66	4	4	2	8	8	0	0	0	3	2	6	4G
8,96	9,99	10,96	4	4	2	10	6	0	0	4	3	2	6	4G
9,26	10,29	11,26	4	4	2	10	6	0	2	2	3	2	6	4G
9,56	10,59	11,56	4	4	2	10	6	2	0	2	3	2	6	4G
9,86**	10,89	11,86	4	4	2	10	6	2	2	0	3	2	6	4G

4 ruedas Ø 125, 4 pies fileteados 400 mm, 4 estabilizadores según la altura del andamio, 2 travesaños horizontales, 2 diagonales cada módulo con su marcos, 1 módulo terminal y 1 plataforma de trabajo completa cada 4 m. Las composiciones en altura se hacen con el mayor número posible de marcos de 2,10. Los estabilizadores pueden ser P,M,G según altura del andamio. *Máxima altura permitida según Normativa Europea para trabajar en el exterior de edificios.** Máxima altura permitida según Normativa Europea para trabajar en el interior de edificios.

Tempo L
Andamio línea Tempo



Fabricado en tubo de aluminio de Ø 50 mm. Montaje sin herramientas. Transporte fácil gracias a su reducido peso y tamaño. Anchura: 1,35 m. Longitudes disponibles: 2 m, 2,50 m y 3 m. Componentes combinables para alcanzar la altura deseada. Homologado según la normativa europea EN1004 clase 3 con una capacidad de carga de 200 kg/m² incluyendo 2 personas y herramientas.



Plataforma equipada con trampilla para el acceso interior



Ganchos de anclaje rápido para montaje y desmontaje sin herramientas



Grapas para asegurar la conexión entre las marcas



Husillos niveladores para salvar desniveles de hasta 40 cm



Rueda con freno Ø125 mm de doble pedal



Estabilizadores equipados con zapatas basculantes

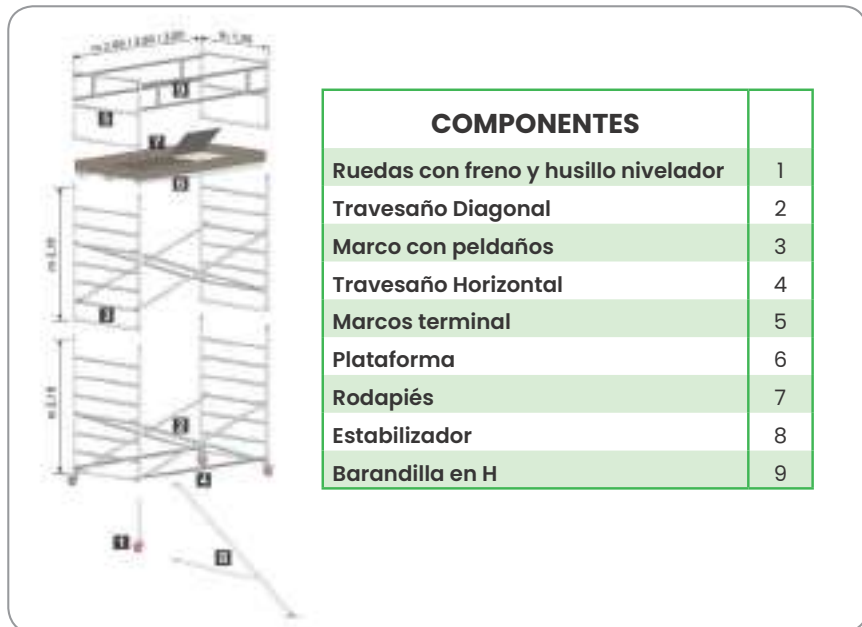

COMPONENTES	
Ruedas con freno y husillo nivelador	1
Travesaño Diagonal	2
Marco con peldaños	3
Travesaño Horizontal	4
Marcos terminal	5
Plataforma	6
Rodapiés	7
Estabilizador	8
Barandilla en H	9



Base automática OPCIONAL.
2,00 m: REF. TTEMPBA20LT.
2,50 m: REF. TTEMPBA25LT.

Alturas (m)			Componentes											
Altura plataf.	Altura total	Altura trabajo	Ruedas 125 mm	Husillos 400 mm	Horizontales	Diagonales	2,10 m	1,80 m	1,50 m	1,20 m	Plataf. completa	Marco terminal	Barandilla	Estabiliz.
1,79	2,82	3,79	4	4	2	4	0	0	2	0	1	2	2	0
2,09	3,12	4,09	4	4	2	4	0	2	0	0	1	2	2	0
2,39	3,42	4,39	4	4	2	4	2	0	0	0	1	2	2	0
2,69	3,72	4,69	4	4	2	8	0	0	0	4	1	2	2	4P
2,99	4,02	4,99	4	4	2	8	0	0	2	2	1	2	2	4P
3,29	4,32	5,29	4	4	2	8	0	2	0	2	1	2	2	4P
3,59	4,62	5,59	4	4	2	8	2	0	0	2	1	2	2	4P
3,89	4,92	5,89	4	4	2	8	2	0	2	0	1	2	2	4P
4,19	5,22	6,19	4	4	2	8	2	2	0	0	2	2	4	4P
4,49	5,52	6,49	4	4	2	8	4	0	0	0	2	2	4	4P
4,79	5,82	6,79	4	4	2	8	2	0	0	4	2	2	4	4P
5,09	6,12	7,09	4	4	2	12	2	0	2	2	2	2	4	4P
5,39	6,42	7,39	4	4	2	12	2	2	0	2	2	2	4	4P
5,69	6,72	7,69	4	4	2	12	4	0	0	2	2	2	4	4P
5,99	7,02	7,99	4	4	2	12	4	0	2	0	2	2	4	4M
6,29	7,32	8,29	4	4	2	12	4	2	0	0	2	2	4	4M
6,59	7,62	8,59	4	4	2	12	6	0	0	0	2	2	4	4M
6,89	7,92	8,89	4	4	2	16	4	0	0	4	2	2	4	4M
7,19	8,22	9,19	4	4	2	16	4	0	2	2	2	2	4	4M
7,49	8,52	9,49	4	4	2	16	4	2	0	2	2	2	4	4M
7,79*	8,82	9,79	4	4	2	16	6	0	0	2	2	2	4	4G
8,09	9,12	10,09	4	4	2	16	6	0	2	0	3	2	6	4G
8,39	9,42	10,39	4	4	2	16	6	2	0	0	3	2	6	4G
8,69	9,72	10,69	4	4	2	16	8	0	0	0	3	2	6	4G
8,99	10,02	10,99	4	4	2	20	6	0	0	4	3	2	6	4G
9,29	10,32	11,29	4	4	2	20	6	0	2	2	3	2	6	4G
9,59	10,62	11,59	4	4	2	20	6	2	0	2	3	2	6	4G
9,89	10,92	11,89	4	4	2	20	6	2	2	0	3	2	6	4G
10,19	11,22	12,19	4	4	2	20	8	0	2	0	3	2	6	4G
10,49	11,52	12,49	4	4	2	20	8	2	0	0	3	2	6	4G
10,79	11,82	12,79	4	4	2	20	10	0	0	0	3	2	6	4G
11,09	12,12	13,09	4	4	2	24	8	0	0	4	3	2	6	4G
11,39	12,42	13,39	4	4	2	24	8	0	2	2	3	2	6	4G
11,69	12,72	13,69	4	4	2	24	8	0	4	0	3	2	6	4G
11,99**	13,02	13,99	4	4	2	24	10	0	0	2	3	2	6	4G

4 ruedas de 150 mm de diámetro, 4 pies fileteados 400 mm, 4 estabilizadores según la altura del andamio, 2 travesaños horizontales, 2 diagonales cada módulo con su marcos, 1 módulo terminal y 1 plataforma de trabajo completa cada 4 m. Las composiciones en altura se hacen con el mayor número posible de marcos de 2,10 m. Los estabilizadores pueden ser P,M,G según altura del andamio.*Máxima altura permitida según Normas Europeas para trabajar en el exterior de edificios.** Máxima altura permitida según Normas Europeas para trabajar en el interior de edificios.

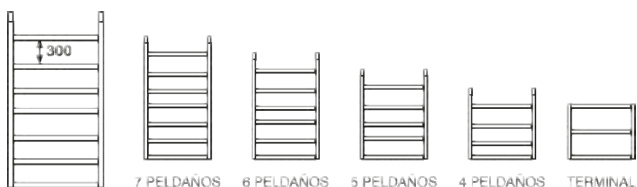

TEMPO S MARCOS			
REF	Marcos	Alto	Ancho
TTEMPS03S	Terminal	1,09	0,74
TTEMPS04S	4 peldaños	1,20	0,74
TTEMPS05S	5 peldaños	1,50	0,74
TTEMPS06S	6 peldaños	1,80	0,74
TTEMPS07S	7 peldaños	2,10	0,74

TEMPO L MARCOS			
REF	Marcos	Alto	Ancho
TTEML03S	Terminal	1,09	1,35
TTEML04S	4 peldaños	1,20	1,35
TTEML05S	5 peldaños	1,50	1,35
TTEML06S	6 peldaños	1,80	1,35
TTEML07S	7 peldaños	2,10	1,35

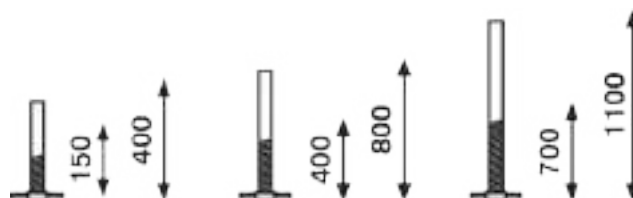

PIE DE REGULACIÓN TELESCÓPICO FILETEADO CON BIELA GIRATORIA	
REF	H Filete
TTEMPG15	150 mm
TTEMPG40	400 mm
TTEMPG70	700 mm

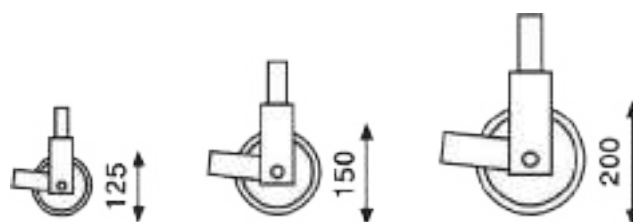

RUEDA GIRATORIA CON FRENO	
REF	Ø RUEDA
TTEMR125	125 mm
TTEMR150	150 mm
TTEMR200	200 mm



TEMPO TRAVESAÑOS		
REF	Travesaños	Largo
TTEMPO20	Horizontal	2,00
TTEMPD20	Diagonal	2,00
TTEMPPP20	Barandilla	2,00
TTEMPO25	Horizontal	2,50
TTEMPD25	Diagonal	2,50
TTEMPPP25	Barandilla	2,50
TTEMPO30	Horizontal	3,00
TTEMPD30	Diagonal	3,00
TTEMPPP30	Barandilla	3,00

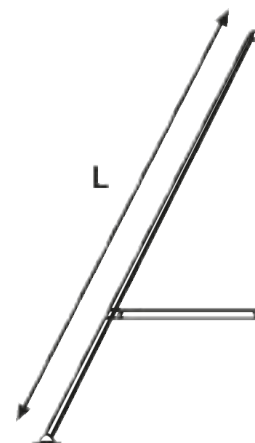

TEMPO PLATAFORMAS		
REF	Plataforma	Largo
TTEMPB20	Plataforma con trampilla	2,00
TTEMPC20	Plataforma sin trampilla	2,00
TTEMF20L	Juego de rodapiés L	2,00
TTEMF20S	Juego de rodapiés S	2,00
TTEMPB25	Plataforma con trampilla	2,50
TTEMPC25	Plataforma sin trampilla	2,50
TTEMF25L	Juego de rodapiés L	2,50
TTEMF25S	Juego de rodapiés S	2,50
TTEMPB30	Plataforma con trampilla	3,00
TTEMPC30	Plataforma sin trampilla	3,00
TTEMF30L	Juego de rodapiés L	3,00
TTEMF30S	Juego de rodapiés S	3,00

REF	ESTABILIZADORES				Modelo	L (m)
	Altura (m)					
	S		L			
ext.	int.	ext.	int.			
TTEMPSTP	-	6,25	-	11,99	"P fijo"	1,50
TTEMPSTM	5,00	11,95	5,39	11,99	"M fijo"	2,80
TTEMPSTG	7,75	11,95	7,79	11,99	"G fijo"	3,60
TTEMPSTT1	5,05	11,95	5,39	11,99	"TM telescópico"	1,70 a 2,80
TTEMPSTT2	7,75	11,95	7,79	11,99	"TG telescópico"	2,30 a 3,40

ESCALERA INTERIOR 1 TRAMO CON GANCHO	
REF	Medidas (m)
TTEMPSC1	2,40
ESCALERA INTERIOR 2 TRAMOS CON GANCHO	
REF	Medidas (m)
TTEMPSC2	3,60

Myself tower
Andamio telescópico profesional



Torre móvil de montaje rápido y sin herramientas por un solo operario en condiciones de máxima seguridad. Fabricado en aleación de aluminio de alta resistencia. Desmontado, sus componentes se cargan dentro de la base que ejerce como carro para transportarlo. Muy compacto, se puede transportar a bordo de vehículos comerciales. Pasa por puertas, pasillos y cabe en ascensores. Homologado para uso en interior y en exterior en ausencia de viento

CARACTERÍSTICAS TÉCNICAS

- Dimensiones de la plataforma: 1,20 x 0,70 m
- Ruedas con pedal de freno doble: Ø150 mm
- Husillos niveladores hasta 25 cm

EQUIPACIÓN ESTÁNDAR

- Rodapiés plegables
- Barandillas dobles
- Estabilizadores telescópicos
- Sistema de ganchos de posicionamiento rápido



Plataforma con trampilla

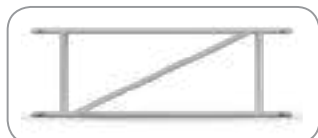

Puerta de acceso a la plataforma



Cabe en vehículos comerciales



Dimensiones cerrado:
1,41 x 1,67 x 0,76 m

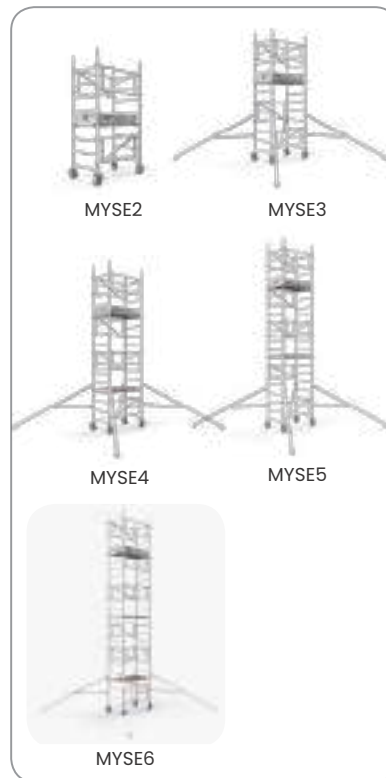
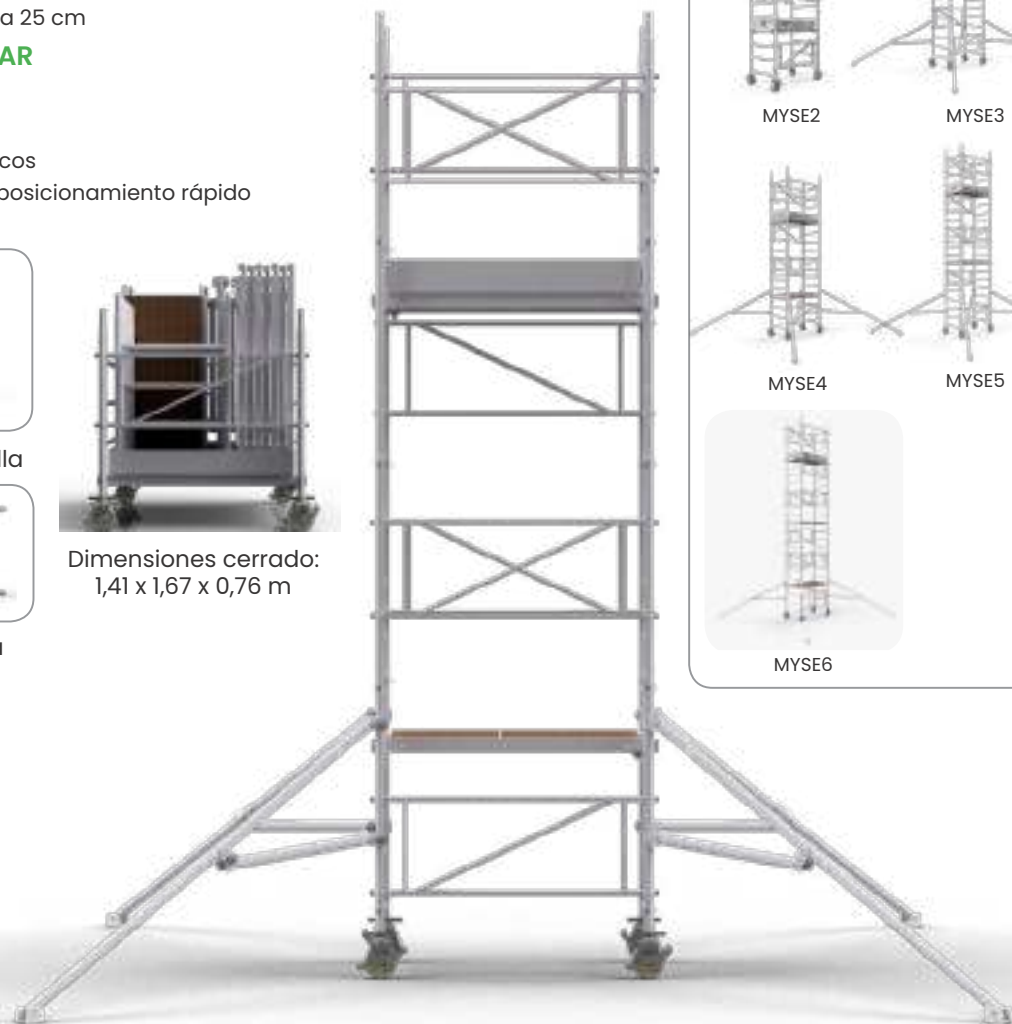

Equipado con ganchos para el apoyo de los componentes a lo largo del montaje

REF.	Altura total (m)	Altura de la plataforma (m)	Altura de trabajo (m)	Peso (kg)
MYSE2	2,00	1,00	3,00	48
MYSE3	3,00	2,00	4,00	75
MYSE4	4,00	3,00	5,00	93
MYSE5	5,00	4,00	6,00	101
MYSE6	6,00	5,00	7,00	119

Tempo Confort**Andamio línea Tempo con escalera de subida cómoda**ISO 9000
EN ISO 9001

Andamio de aleación ligera de aluminio de máximo confort. Equipado con escaleras de 45° de inclinación y peldaño ancho de 10 cm de profundidad. Plataforma completa de trabajo superior y medias plataformas intermedias. Las escaleras están equipadas con barandillas para mayor comodidad. Cada escalera desembarca en una plataforma que permite trabajar en varios niveles y acceder a la siguiente escalera. Esta configuración permite la subida con total seguridad y con las manos libres. El acceso al andamio se efectúa por el lateral del andamio a través de un marco abierto. Fácil de transportar por componentes. Fabricado con tubo de aluminio de Ø50. Peldaños estriados antideslizantes en los laterales. No necesita anclaje a pared.

**CARACTERÍSTICAS TÉCNICAS**

Largos disponibles: 2,00/ 2,50/ 3,00 m

Ancho disponible: 1,35 m

Escaleras interiores de peldaño ancho con pasamanos.

Diferentes longitudes en función de la altura de los marcos de la composición

Recomendable SIEMPRE elegir marcos de 2,10 m para que todas las escaleras sean de la misma longitud, facilitando el montaje

Altura de marco de entrada abierto: 2,10 m

Altura de marcos intermedios disponibles: 2,10/ 1,80/ 1,50/ 1,20 m

Andamio tubular de aluminio: 50 mm de diámetro

Ruedas con doble freno de pedal: Ø150 mm

Plataforma de trabajo de tablero finlandés con tratamiento para trabajo en exteriores

Plataformas intermedias ciegas con zócalo y barandillas en H

Sistema de acceso en zigzag

Husillos de reguladores para desnivel: 400 mm

Dispone de estabilizadores de diferentes tamaños según normativa europea





Subida muy cómoda gracias a sus escaleras de peldaño ancho



Marco de acceso cómodo por el lateral del andamio



Plataforma completa con trampilla para el acceso al último nivel



Rodapiés rebajado para un acceso más fácil.



Plataforma intermedia con rodapiés en cada nivel



Acceso cómodo con peldaño de 10 cm de profundidad

	Altura plataforma (m)	Altura total (m)	Altura de trabajo (m)	Estabilizadores	N° plataformas		2,00 m	2,50 m	3,00 m
					Con trampilla	Ciega	Kg	Kg	Kg
Uso interior/externo	2,39	3,42	4,39		1	1	113	126	138
	2,99	4,50	4,99	M	1	2	187	206	223
	4,19	5,22	6,19	M	1	1	184	202	218
	4,49	5,52	6,49	M	1	2	205	228	148
	6,29	7,32	8,29	G	1	2	253	278	301
	6,59	7,62	8,59	G	1	3	274	304	331
Uso interior	8,39	9,42*	10,39	M	1	3	312	345	375
	8,69	9,72*	10,69	M	1	4	333	371	405
	10,49	11,52*	12,49	M	1	4	375	417	454
	10,79	11,82*	12,79	M	1	5	396	443	484

**La máxima altura de plataforma permitida en exterior sin anclaje a pared es de 8,00 m

*Altura solamente para uso interior

Otras medidas disponibles

Para más datos solicitar tarifa especial Andamio Tempo Confort

TEMPO L es adaptable a TEMPO CONFORT. Solicítenos presupuesto

Para trabajar en interior Tempo Confort puede llegar a 13 m de altura total. Solicitar tarifa especial de precio

Tempo Safe

Andamio línea Tempo con barandilla Safe



Andamio profesional de aluminio de montaje rápido con protección constante del operador durante el montaje y desmontaje.

TEMPO SAFE permite al operario un montaje y desmontaje del andamio sin necesidad de utilizar EPIS anticaiída (Dispositivos de protección individual).

El operario puede montar todas las barandillas de protección directamente desde la plataforma de abajo.

Una vez haya montado la plataforma superior y acceda a ella por el interior del andamio ya se encontrará con una protección de 360° alrededor de la plataforma, anulando completamente el riesgo de caída accidental.

Es el andamio de aluminio móvil tubular más seguro. Lleva plataformas cada 2,10 m con trampillas en zig-zag para repartir la carga durante el montaje y el ascenso y descenso del personal.

ANDAMIOS

TEMPO SAFE S								
Altura plataforma (m)	Altura total (m)	Altura trabajo (m)	Estab	N° plataformas		2,00m	2,50m	3,00m
				Con trampilla	Ciega	Peso (kg)	Peso (kg)	Peso (kg)
2,10	3,10	4,10	-	1	-	77,00	87,00	96,00
2,40	3,40	4,40	-	1	-	79,00	88,00	97,00
2,70	3,70	4,70	M	1	-	101,00	111,00	120,00
4,20	5,20	6,20	M	2	-	148,00	166,00	182,00
4,50	5,50	6,50	M	2	-	150,00	168,00	184,00
4,80	5,80	6,80	M	2	-	151,00	169,00	185,00
6,30	7,30	8,30	G	3	-	203,00	229,00	253,00
6,60	7,60	8,60	G	3	-	204,00	231,00	254,00
6,90	7,90	8,90	G	3	-	205,00	232,00	255,00

TEMPO SAFE L								
Altura plataforma (m)	Altura total (m)	Altura trabajo (m)	Estab	N° plataformas	N° plataformas	2,00m	2,50m	3,00m
				Con trampilla	Ciega	Peso (kg)	Peso (kg)	Peso (kg)
2,10	3,10	4,10	-	1	1	115,00	129,00	142,00
2,40	3,40	4,40	-	1	1	118,00	132,00	145,00
2,70	3,70	4,70	M	1	1	142,00	156,00	169,00
4,20	5,20	6,20	M	2	2	213,00	239,00	262,00
4,50	5,50	6,50	M	2	2	215,00	242,00	264,00
4,80	5,80	6,80	M	2	2	218,00	245,00	267,00
6,30	7,30	8,30	G	3	3	293,00	332,00	365,00
6,60	7,60	8,60	G	3	3	296,00	335,00	368,00
6,90	7,90	8,90	G	3	3	299,00	338,00	371,00

**La máxima altura de plataforma permitida en exterior sin anclaje a pared es de 8,00 m. Otras medidas disponibles. Para más datos solicitar tarifa especial Andamio Tempo Safe. TEMPO L es adaptable a TEMPO SAFE. Solicítenos presupuesto.

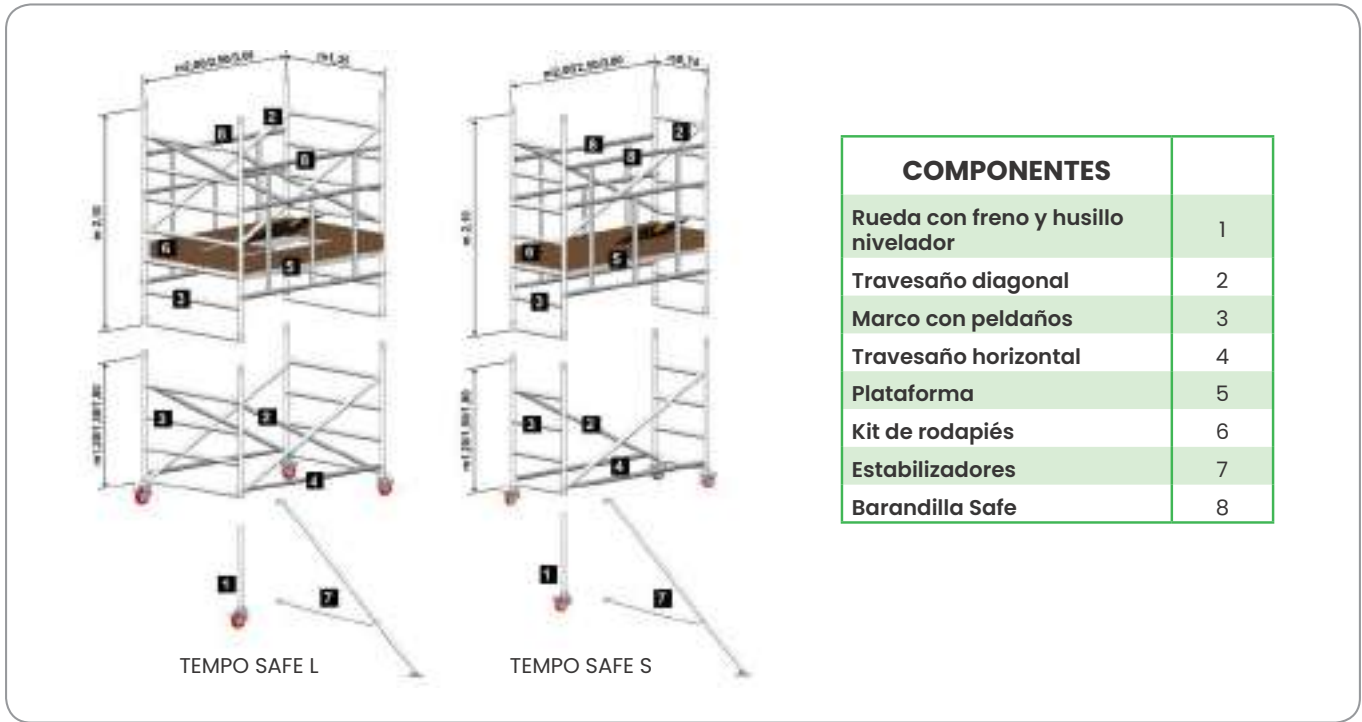

1. Las barandillas se manejan fácilmente



2. Las barandillas del siguiente nivel, se colocan desde la plataforma



3. El operario está asegurado en todo momento mientras monta el andamio



4. Barandillas equipadas con ganchos rápidos



5. Con un simple movimiento las barandillas quedan instaladas en los marcos



6. El operario queda perfectamente asegurado durante el proceso



7. Se coloca la plataforma por debajo de la barandilla instalada



8. El operario puede acceder al nivel superior a través de la trampilla

Tempo Scala

Andamio línea Tempo con escalera de acceso lateral o frontal



Versión del andamio TEMPO con una cómoda escalera de acceso integrada con peldaños de 10 cm de profundidad.

OPCIONAL TEMPO SCALA REGULABLE:



Versión con altura regulable compuesta por una escalera de ángulo variable OPTIMA que permite acceder a diferentes alturas de plataforma

OPCIONALES

- Puerta
- Estabilizadores
- Base ancha amarilla:
- TEMPO S
- TEMPO L



ACCESO FRONTAL

Altura			Dimensiones de la plataforma (m)					
			TEMPO SCALA S FRONTAL			TEMPO SCALA L FRONTAL		
Plataf. (m)	Total (m)	Trabajo (m)	2,00 x 0,74	2,50 x 0,74	3,00 x 0,74	2,00 x 1,35	2,50 x 1,35	3,00 x 1,35
0,85	1,85	2,85	TSCA20S085	TSCA25S085	TSCA30S085	TSCA20L089	TSCA25L089	TSCA30L089
1,15	2,15	3,15	TSCA20S115	TSCA25S115	TSCA30S115	TSCA20L119	TSCA25L119	TSCA30L119
1,45	2,45	3,45	TSCA20S145	TSCA25S145	TSCA30S145	TSCA20L149	TSCA25L149	TSCA30L149
1,75	2,75	3,75	TSCA20S175	TSCA25S175	TSCA30S175	TSCA20L179	TSCA25L179	TSCA30L179
2,05	3,05	4,05	TSCA20S205	TSCA25S205	TSCA30S205	TSCA20L209	TSCA25L209	TSCA30L209
2,35	3,35	4,35	TSCA20S235	TSCA25S235	TSCA30S235	TSCA20L239	TSCA25L239	TSCA30L239
2,65	3,65	4,65	TSCA20S265	TSCA25S265	TSCA30S265	TSCA20L269	TSCA25L269	TSCA30L269
2,95	3,95	4,95	TSCA20S295	TSCA25S295	TSCA30S295	TSCA20L299	TSCA25L2699	TSCA30L299

Compuestos por plataforma, puerta de acceso, ruedas con freno Ø125 mm y husillos niveladores de 40 cm. El manual contiene el certificado de conformidad. Cada andamio incluye manual y etiquetas de instrucciones



Configuraciones especiales que se pueden realizar con Tempo Scala adaptado a las necesidades del cliente



ACCESO LATERAL

Altura			Dimensiones de la plataforma (m)					
			TEMPO SCALA S LATERAL			TEMPO SCALA L LATERAL		
Plataf. (m)	Total (m)	Trabajo (m)	2,00 x 0,74	2,50 x 0,74	3,00 x 0,74	2,00 x 1,35	2,50 x 1,35	3,00 x 1,35
0,85	1,85	2,85	TSCA20S085L	TSCA25S085L	TSCA30S085L	TSCA20L089L	TSCA25L089L	TSCA30L089L
1,15	2,15	3,15	TSCA20S115L	TSCA25S115L	TSCA30S115L	TSCA20L119L	TSCA25L119L	TSCA30L119L
1,45	2,45	3,45	TSCA20S145L	TSCA25S145L	TSCA30S145L	TSCA20L149L	TSCA25L149L	TSCA30L149L
1,75	2,75	3,75	TSCA20S175L	TSCA25S175L	TSCA30S175L	TSCA20L179L	TSCA25L179L	TSCA30L179L
2,05	3,05	4,05	TSCA20S205L	TSCA25S205L	TSCA30S205L	TSCA20L209L	TSCA25L209L	TSCA30L209L
2,35	3,35	4,35	TSCA20S235L	TSCA25S235L	TSCA30S235L	TSCA20L239L	TSCA25L239L	TSCA30L239L
2,65	3,65	4,65	TSCA20S265L	TSCA25S265L	TSCA30S265L	TSCA20L269L	TSCA25L269L	TSCA30L269L
2,95	3,95	4,95	TSCA20S295L	TSCA25S295L	TSCA30S295L	TSCA20L299L	TSCA25L2699L	TSCA30L299L

Compuestos por plataforma, puerta de acceso, ruedas con freno Ø125 mm y husillos niveladores de 40 cm. El manual contiene el certificado de conformidad. Cada andamio incluye manual y etiquetas de instrucciones

Tempo Balcón

Andamio línea Tempo para balcones



Estructura tubular de aluminio de altísima resistencia mecánica pensada para el mantenimiento en balcones. Ligero y rápido de montar
 Equipado con 4 ruedas con freno y husillos niveladores.
 Se adapta a alturas de balcones de 2,40 a 3,30 m
 Es imprescindible el uso de la estructura de soporte y los contrapesos
 Puede montarse con un voladizo lateral, un voladizo delantero, o ambo.
 Capacidad: 120 kg (1 persona)



Tempo Balcón con voladizo frontal y lateral



Es posible el montaje incluso cuando las dimensiones del balcón son especiales



Las piezas de Tempo Balcón se pueden combinar con las piezas de Tempo para conformar un andamio Tempo de 4 m de altura



Medidas	Estructura portante	Voladizo frontal	Voladizo lateral	Estructura completa
Altura del componente (m)	2,50	1,00	1,00	-
Ancho del componente (m)	0,74	0,74	0,74	-

Cada andamio incluye manual y etiquetas de instrucciones. El manual contiene el certificado de conformidad

Tempo Advance

Andamio línea Tempo de fibra de vidrio



Tempo Advance es un andamio de fibra de vidrio completamente aislante y muy resistente dirigido al mercado eléctrico e industrial. Dispone de ruedas, husillos niveladores y escalera lateral vertical incorporada al andamio en los marcos de un lateral. Testado a 1000 voltios.

CARACTERÍSTICAS TÉCNICAS

Medida de largo disponible:

2,00 m

2,50 m

Medidas de ancho disponible:

0,85 m

1,45 m

Altura de módulos disponible:

2,00 m

1,50 m

1,00 m

Tubo de fibra: Ø 50,80 mm

Ruedas de Ø 200 mm con freno

Plataforma con trampilla

Escalera vertical integrada en andamio



Altura plataforma (m)	Altura total (m)	Altura trabajo (m)	Plataformas
1,20	2,20	3,20	1
1,70	2,70	3,70	1
2,20	3,20	4,20	1
2,70	3,70	4,70	1
3,20	4,20	5,20	1
3,70	4,70	5,70	2
4,20	5,20	6,20	2
4,70	5,70	6,70	2
5,20	6,20	7,20	2
5,70	6,70	7,70	2
6,20	7,20	8,20	2
6,70	7,70	8,70	2
7,20	8,20	9,20	2
7,70	8,70	9,70	2
8,20	9,20	10,20	3
8,70	9,70	10,70	3

Tempo Pasaje

Estructura de paso entre dos andamios Tempo



Composición de varios andamios Tempo que crean estructuras especiales de mayor longitud con facilidad de paso. Ideal para instalación y mantenimiento en largas líneas de trabajo como fachadas, líneas de producción, techos etc.

Se pueden unir torres Tempo de varios anchos formando configuraciones de todo tipo. El paso superior es posible en uniones de Tempo S-S, S-L, L-L pero el paso intermedio solo en L-L. Gran versatilidad de aplicaciones. Consultar precios.

ANDAMIOS

TEMPO PASAJE			
		TEMPO PASAJE SSS Módulo terminal S de unión entre 2 andamios Tempo L y Tempo S	
TTEMP20SSS	TTEMP25SSS	TTEMP30SSS	
2 m	2,5 m	3 m	
		TEMPO PASAJE LSS Módulo terminal S de unión entre 2 andamios Tempo L y Tempo S	
TTEMP20LSS	TTEMP25LSS	TTEMP30LSS	
2 m	2,5 m	3 m	
		TEMPO PASAJE LSL Módulo terminal S de unión entre 2 andamios Tempo L y Tempo L	
TTEMP20LSL	TTEMP25LSL	TTEMP30LSL	
2 m	2,5 m	3 m	
		TEMPO PASAJE LLL Módulo terminal L de unión entre 2 andamios Tempo L y Tempo L	
TTEMP20LLL	TTEMP25LLL	TTEMP30LLL	
2 m	2,5 m	3 m	
		TEMPO PASAJE INTERMEDIO LLL Módulo intermedio L de unión entre 2 andamios Tempo L	
TTEMPI20LLL	TTEMPI25LLL	TTEMPI30LLL	
2 m	2,5 m	3 m	
Consultar componentes en tarifa especial TEMPO PASAJE			

Passatempo

Pasarela de unión con barandillas



ANDAMIOS

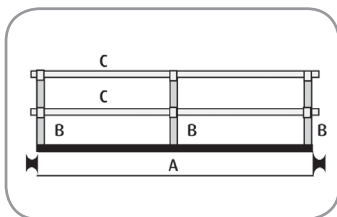

Set de barandillas de montaje rápido compuesto por 2 verticales B y 2 barandillas C para cada lado. BRO6, BRO7 y BRO8 están equipados con 3 verticales.



Es obligatorio el anclaje a la pared mediante escuadras o soportes



Pasarela de aluminio, resistente a la corrosión y de montaje rápido. Longitudes de 4 a 8 m. Puede colocarse como pasarela entre dos soportes o andamios.

Puede posicionarse por un lado como pasadizo sencillo o al revés para consolidar una pasarela sencilla dotada con rodapiés.

Cada pasarela está equipada con ganchos de acero en los extremos para sujetarse sobre tubos de Ø55 mm (andamios TEMPO)

Es obligatorio el anclaje a la pared mediante escuadras o soportes

CARACTERÍSTICAS TÉCNICAS.

Anchura externa: 60,5 cm

Altura: 19,00 cm

Capacidad máxima con la carga concentrada en el centro: 180 kg

Capacidad total (para 2 personas): 250 kg

Inclinación máxima: 15/20%

PASARELAS	LONGITUD (m)	PESO (kg)
BRO4	4,00	30,00
BRO5	5,00	40,00
BRO6	6,00	48,00
BRO7	7,00	54,00
BRO8	8,00	66,00
BARANDILLAS (1 LADO)	COMPOSICIÓN	PESO (kg)
BRO4G	2xB + 2xCde 4m	10,00
BRO5G	2xB + 2xCde 5m	14,00
BRO6G	3xB + 2xCde 6m	17,00
BRO7G	3xB + 2xCde 7m	20,00
BRO8G	3xB + 2xCde 8m	23,00



Andamio móvil fabricado en acero FE360 zincado electrolíticamente. Resistente al óxido. Montaje fácil sin herramientas y en pocos segundos. Acceso a la plataforma por el interior a través de los marcos, sin necesidad de escaleras interiores con ganchos, ya que los peldaños tienen una distancia entre ellos de 30 cm. Las crucetas forman una estructura estáticamente perfecta resistente a la torsión incluso en alturas elevadas. Travesaños y barras de enganche rápido. Base standard dotada de ruedas con freno y husillos niveladores.

CARACTERÍSTICAS TÉCNICAS

Alturas disponibles: 1,83 a 13,83 m
 Dimensiones de la base: 2,00 x 1,20 m
 Capacidad: 200 kg/m² (2 personas)
 Fabricado en tubo de acero de Ø 45 mm



Posibilidad de solicitar base especial de acceso lateral con plataforma de base REF. TTECHIP4



REF.	Descripción	Kg
TTECHIP2	Base estándar con 2 elementos largos con 4 ruedas Ø 200 mm con freno con husillos niveladores, 2 marcos de 1,50 m y 6 crucetas	58,00
TTECHI50	Módulo de andamio de 1,50 m	30,00
TTECHI00	Módulo terminal (2 barandillas altas y 2 marcos)	8,50
TPROF050	Plataforma de madera completa: ciega, con trampilla y zócalo	38,40
TPROF065EN	Barandilla roja intermedia/ud	9,50
TPROF020EN	Estabilizador zincado/ud	-
ANC000	Anclaje de aluminio ajustable	-

Alturas (m)			Componentes					
Altura plataforma	Altura total	Altura trabajo	Base	Módulos intermedios 1,50 m	Módulo terminal	Plataforma	Barandillas	Estabilizadores
0,81	1,83	2,81	1		1	1	4	-
2,31	3,33	4,31	1	1	1	1	4	4
3,81	4,83	5,81	1	2	1	1	4	4
5,31	6,33	7,31	1	3	1	2	8	4
6,81	7,83	8,81	1	4	1	2	8	4
8,31	9,33	10,31	1	5	1	2	8	4
9,81	10,83	11,81	1	6	1	3	12	4
11,31	12,33	13,31	1	7	1	3	12	4
12,81**	13,83*	14,81	1	8	1	3	12	4

*Por ley, el andamio puede desplazarse sobre las ruedas a la altura máxima de 13,70 m **Para alturas de plataforma superiores a 12,33 m, el andamio debe de anclarse a la pared cada 2 pisos. De acuerdo con las normas UNIEN1004 Eurotech con todos los accesorios no necesita anclaje ni escalera interna. Para alturas intermedias, solicitar tarifa de precios con módulos completos de 0,90 m (Ref: TTECHI30 Precio: **€)

Euromedio

Andamio profesional de acero



Andamio fabricado en acero FE360 zincado electrolíticamente. Resistente al óxido. Montaje fácil sin herramientas y en pocos segundos. Acceso a la plataforma por el interior a través de los marcos, sin necesidad de escaleras interiores con ganchos, ya que los peldaños tienen una distancia entre ellos de 30 cm. Las crucetas forman una estructura estáticamente perfecta resistente a la torsión incluso en alturas elevadas. Travesaños y barras de enganche rápido. Base standard dotada de ruedas con freno y husillos niveladores



CARACTERÍSTICAS TÉCNICAS

- Alturas disponibles: de 1,90 a 7,60 m
- Medidas de la base: 1,60 x 0,80 m
- Capacidad máxima: 200 kg/m²
- Fabricado en tubo de acero de Ø38 mm
- Módulos de 1,50 m altura y 24 kg de peso.

REF.	Descripción	Kg
TDMED010	Base estándar con 2 elementos largos con 4 ruedas Ø 150 mm con freno con husillos niveladores, 2 crucetas de base, 2 horizontales y 4 diagonales. Altura: 0,40 m	33,00
TDMED030	Módulo de andamio. Altura: 1,50 m	25,00
TDMED000	Módulo terminal (2 marcos de 1,20m, 4 crucetas y 4 barandillas) Altura: 1,20 m	
TDMED45	Plataforma de acceso con trampilla (1,66 x 0,65 m)	25,00
TDMED065	Barandilla roja intermedia	
TDMED020	Estabilizador zincado. Para altura total hasta 6,10	4,00/ud
TDMED020M	Estabilizador zincado Para altura total 7,60 m	4,00/ud
ANC000	Anclaje de aluminio ajustable	

Alturas (m)			Componentes					
Altura plataforma	Altura total	Altura trabajo	Base	Módulos intermedios	Módulo terminal	Estabilizadores	Plataforma	Barandillas intermedias
0,90	1,90	2,90	1	1	-	-	1	-
2,10	3,10	3,10	1	1	1	-	1	-
3,60	4,60	5,60	1	2	1	4	1	-
5,10	6,10	7,10	1	3	1	4	2	4
6,60	7,60	8,60	1	4	1	4*	2	4

De acuerdo con las normas UNEN1004 Euromedio con todos los accesorios no necesita anclaje ni escalera interna.

Tek Up

Andamio europeo de fachada



Fabricados en acero soldado y galvanizada.
Disponibles en dos anchos: 0,73 m o 1,10 m

TEK UP MODULAR:

Andamio modular que se compone con módulos H de 2 m
Diagonales que dan robustez a la estructura
Travesaños horizontales de protección
Módulo de seguridad de 1 m

TEK UP MULTIDIRECCIONAL:

El andamio multidireccional permite ajustar más exactamente la altura de la plataforma.
Muy estable gracias a su sistema de roseta con cuña y cabezal.
Montaje sencillo.
Ofrece gran versatilidad.

Piezas tek Up

Elementos comunes para los andamios modular y multidireccional



PLATAFORMA DE ACERO



RODAPIÉ



PLATAFORMA DE ACCESO



ABRAZADERA DOBLES FIJAS O GIRATORIAS



HUSILLOS



TUBO DE AMARRE



TACO Y CÁNCAMO



CESTA DE ALMACENAJE

Tek Up Modular

Elementos propios del andamio modular

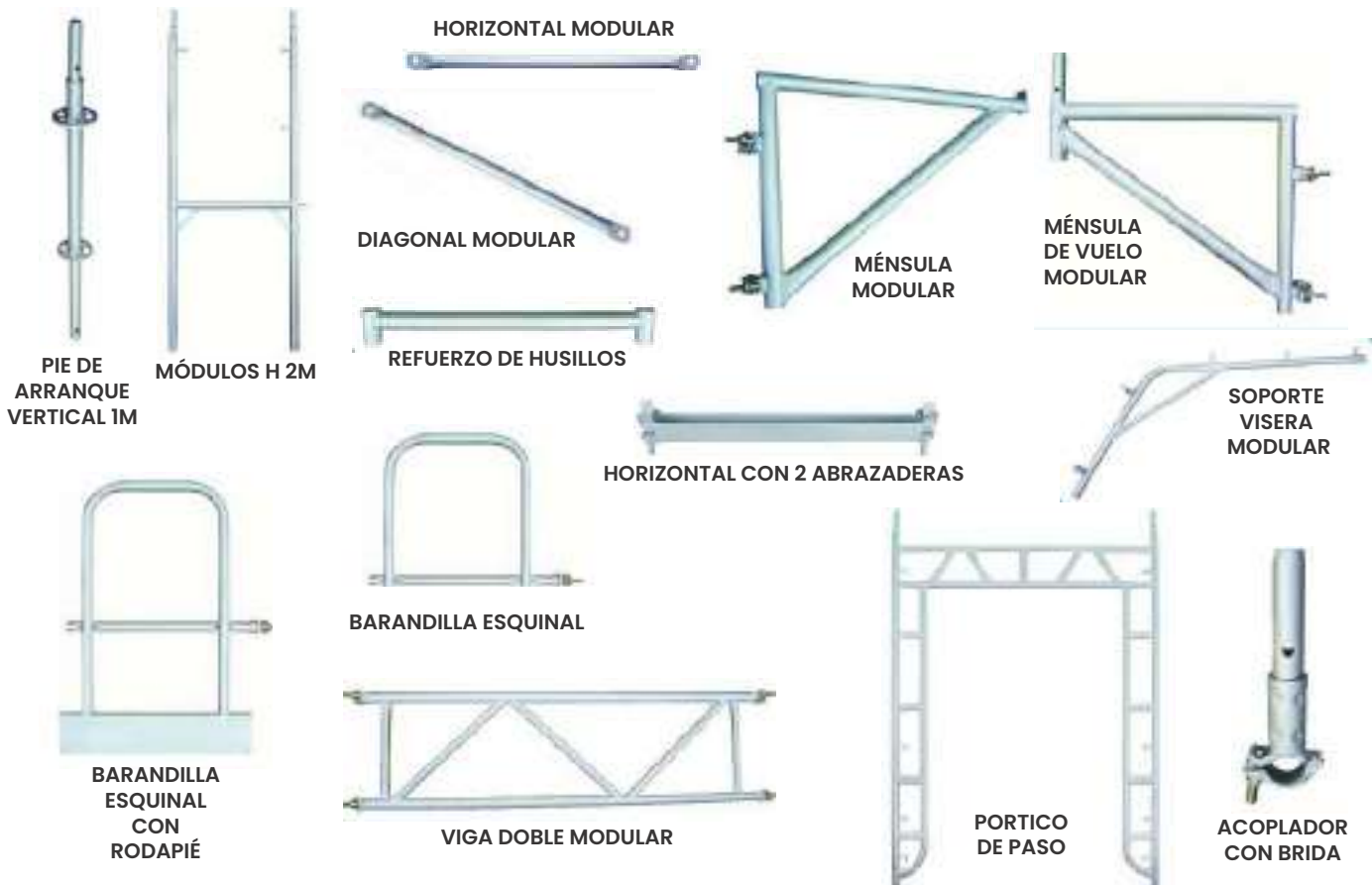

Tek Up Multidireccional

Elementos propios del andamio mutidireccional

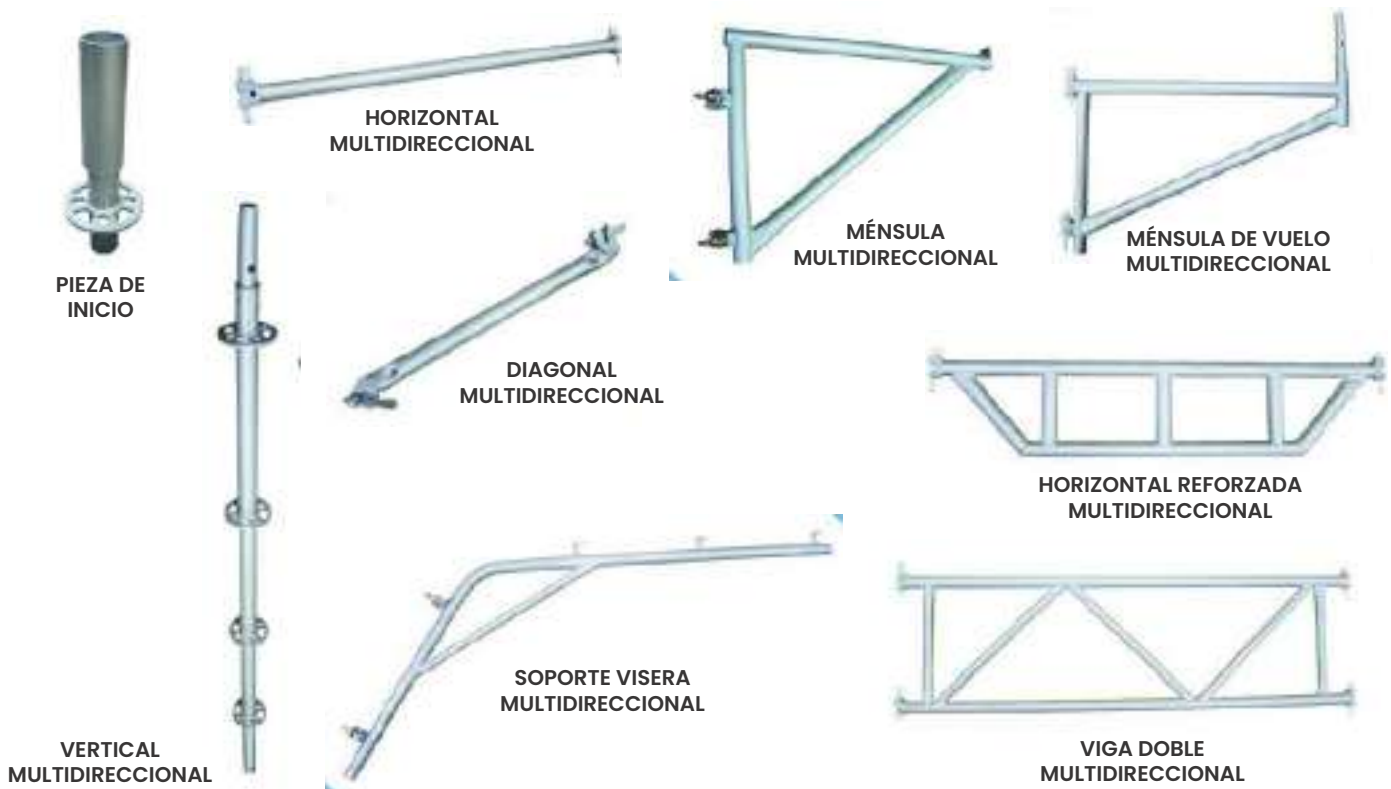

Target

Andamio telescópico de aluminio



Equipo de trabajo en altura compuesto por 2 escaleras de aluminio transformables y barras diagonales y horizontales de acero pintado con polvo epoxi, de enganche rápido que conforman una estructura rígida y estable. Base equipada con 2 ruedas. Se puede utilizar en desnivel aprovechando la composición de las piezas, no tiene husillos reguladores. Pocos componentes. Se monta a mano sin necesidad de herramientas. El andamio se puede convertir en dos escaleras transformables de tijera y apoyo que cumplen la norma europea EN 131 (11 kg cada una).



CARACTERÍSTICAS TÉCNICAS

- Dimensiones de la base: 1,85 x 1,00 m
- Dimensiones de la plataforma: 1,55 x 0,45 m
- Peso de la plataforma: 10 kg
- Perfil: 75 x 25 mm
- Peldaños: 30 x 30 mm
- Distancia entre los peldaños: 28 cm
- Ruedas: 2 x Ø100 mm



Nuevo sistema Q-Lock para instalación de horizontales y diagonales



Equipado con 2 ruedas de Ø100 mm para su transporte



Puede trabajar en desnivel



Acceso a la plataforma con trampilla por el interior del andamio



Alt. plataforma: 0,95 m
Alt. de trabajo: 3,00 m
Alt. total: 2,15 m



El andamio se puede convertir en dos escaleras transformables de tijera y apoyo que cumplen la norma europea EN 131(11 kg cada una)

REF.	Altura regu. de la plataforma (m)	Altura máx. trabajo (m)	Altura total (m)	Peso (kg)
TARGET	0,95-2,51	4,51	3,55	48

Mago

Andamio transformable en escalera 3X6 aluminio



Andamio transformable en escalera. Equipado con ruedas para un transporte sencillo y con peldaño de acceso fácil.

POSICIONES:

Sin extensión opcional:

- Andamio
- Escalera en tijera
- Escalera de 1 tramo

Con extensión opcional:

- Escalera de tijera con guarda-cuerpo
- Andamio para trabajar en desnivel
- Escalera para trabajar en desnivel

CARACTERÍSTICAS TÉCNICAS

- Dimensiones de la base: 1,18 x 0,55 m
- Plataforma de trabajo de madera: 107 x 50 cm
- Distancia entre peldaños: 28 cm
- Perfil: 50 x 20 mm
- 2 Ruedas: Ø100 mm
- Tacos en PVC

OPCIONAL:

- Extensión para trabajar en desnivel



Ref	Altura plataf. (m)	Altura trabajo (m)	Altura total (m)	Peso (kg)
MAGO	1,18	3,18	1,83	12,00
MAGOEXT	Suplemento trabajo en desnivel			

Tino

Andamio ligero



TINO con extensión



Trampilla de acceso a la plataforma por el interior



Andamio ligero de aluminio. Montaje rápido y sin herramientas. Plataforma de madera con trampilla sobre estructura de aluminio. Acceso desde el interior. Gracias a su extensión puede trabajar en desnivel

CARACTERÍSTICAS TÉCNICAS

- Plataforma de madera de 1,30 x 0,51 m
- Ancho barra estabilizadora 1,00 m
- Dispone de ruedas de transporte
- Distancia entre peldaños: 28 cm
- Ruedas pivotantes con freno

TINO + EXTENSIÓN:

- 2 marcos de 3 peldaños
- 1 travesaño horizontal
- 1 barandilla desde la parte interna del andamio

Ref	Altura plataf. (m)	Altura trabajo (m)	Altura total (m)	Peso (kg)
TINO	1,28	3,28	1,90	20,60
TINO+ EXT	2,00	4,00	3,02	26,20

Time

Andamio doméstico de apertura rápida



Pequeño andamio plegable diseñado para uso doméstico. Se abre en un solo movimiento y está listo para trabajar. Se desplaza fácilmente gracias a sus ruedas de PVC y gracias a sus reducidas dimensiones, cerrado pasa a través de puertas y pasillos estándar. Equipado con bandeja portaherramientas y peldaño externo de acceso a plataforma.

CARACTERÍSTICAS TÉCNICAS

Dimensiones de la base: 1,04 x 0,46 m

Base estabilizadora de 85 cm

Altura total: 1,55 m

Altura de la plataforma: 0,88 m

Altura de trabajo: 2,88 m

Plataforma: 104 x 40 cm

Distancia entre peldaños: 29 cm

2 Ruedas de PVC: Ø100 mm

Provisto de bandeja portaherramientas.

Capacidad máxima: 150 kg



Equipado con un peldaño de acceso fácil



Equipado con bandeja portaherramientas



Cerrado pasa a través de puertas y pasillos

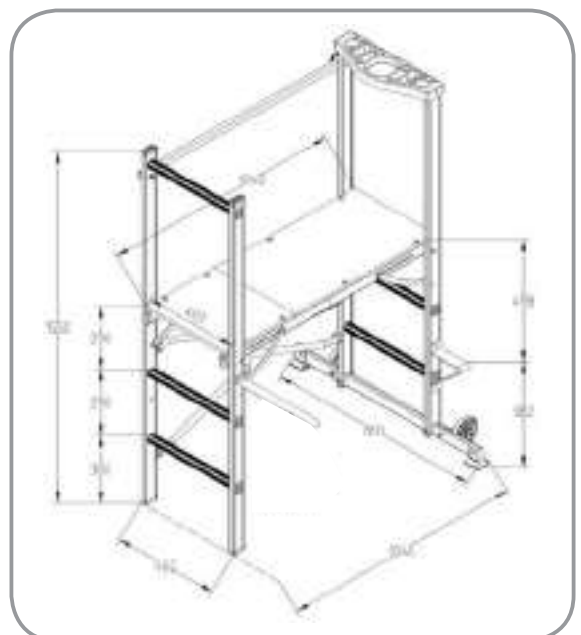
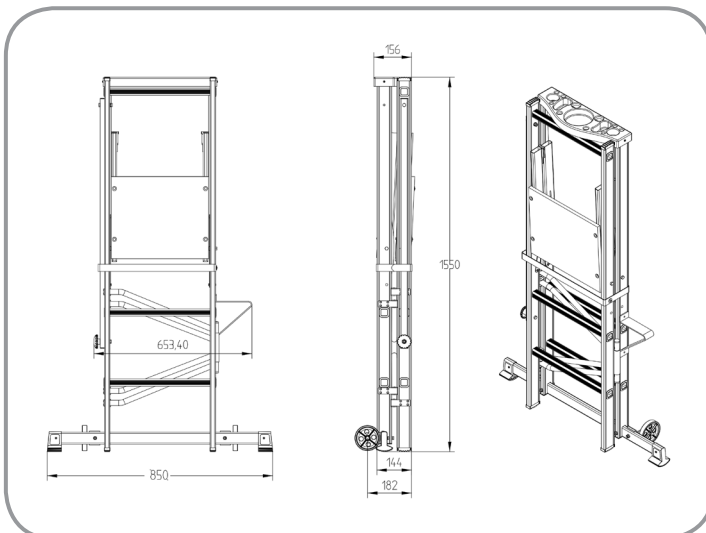

Techno

Andamio de aluminio multiposiciones



CARACTERÍSTICAS TÉCNICAS

Escalera multiposiciones aluminio nervado para bricolaje y uso semiprofesional.

5 posiciones posibles:

- Escalera de 2 tramos extensible
- 2 escaleras de 1 tramo en apoyo
- Escalera en tijera con doble subida
- Plataforma de trabajo
- Plataforma de trabajo en desnivel

Distancia entre peldaños de 28 cm

Sección de peldaños de 27 x 27mm

Perfil de los montantes: 60 x 20 mm

Plataforma estructura de acero y superficie madera

Dimensiones de la plataforma 120 x 40 cm

Bisagras de acero zincado

Equipada con estabilizadores

Tacos de PVC antideslizante

Montaje sin herramientas

Peso: 15,00 Kg



Escalera de un tramo



Escalera extensible de 2 tramos

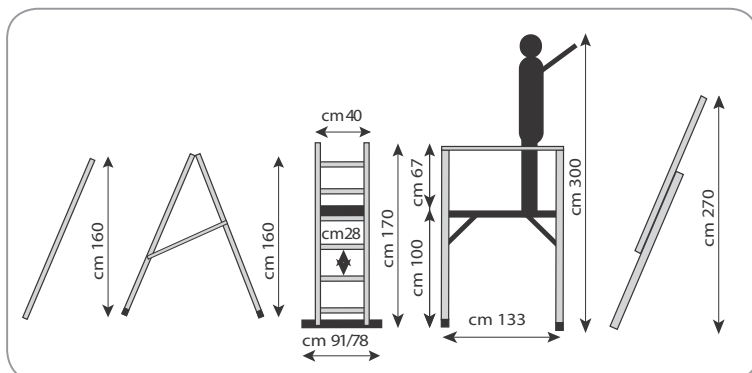

Escalera en tijera



Se puede trabajar en desnivel



04

PLATAFORMAS AÉREAS

Plataforma aérea Uplift / *Plataforma aérea Uplift*

Plataformas aéreas Microlift / *Plataformas aéreas Microlift*

Plataformas aéreas PID / *Plataformas aéreas PID*

Plataformas aéreas en tijera / *Plataformas aéreas de tesoura*

Alulift / *Alulift*

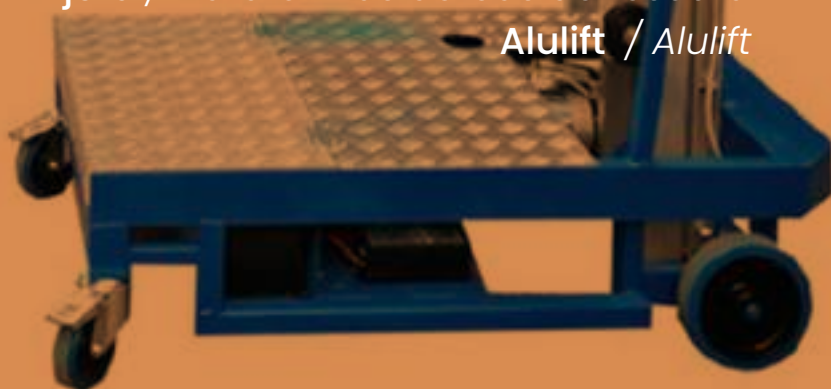



Dimensiones cerrado:
1,10 x 0,60 x 1,90 cm



Uplift es ligero y sencillo de transportar



Ruedas HD opcionales con freno de pedal



Nivel de burbuja incorporado



Ruedas opcionales para deslizarlo horizontalmente



Estabilizadores telescópicos



Uplift

Plataforma aérea de elevación eléctrica y empuje manual

Plataforma aérea telescópica, equipada con elevación eléctrica y empuje manual
Las ruedas se bloquean al elevarse la plataforma
Muy ligera, fabricada en aluminio
Para su transporte se pueden desmontar sus contrapesos (4 piezas de 15 kg)
Aprobado para uso interno y externo en total ausencia de viento
Reducidas dimensiones, pasa a través de puertas y cabe en ascensores

CARACTERÍSTICAS TÉCNICAS

Peso: 90 kg (sin contrapeso)

Peso contrapeso: 15 kg / ud.

Dimensiones cerrada: 1,10 x 0,68 x 1,90 m

EQUIPAMIENTO ESTÁNDAR

- Puerta de entrada de cierre automático
- Plataforma de aluminio antideslizante: 68,5 x 48 cm
- Auto-bloqueo al elevarse la plataforma
- Batería automática de 6 Ah. 12 V
- 4 ruedas de Ø125 mm
- Etiquetas y manual de uso y mantenimiento

Altura máxima de plataforma	2,96 m
Altura mínima de la plataforma	0,25 m
Altura máxima de trabajo	5,00 m
Altura máxima total	3,96 m
Dimensiones plataforma	68,5 x 48 cm
Altura rodapié de la plataforma	10 cm
Altura barandillas	1,10 m
Dimensiones para el transporte	1,10 x 0,68 x 1,90 m
Capacidad de carga (1 persona)	120 kg
Peso sin contrapesos	90 kg
Peso con contrapesos	150 kg
Consultar precios	



Dimensiones cerrado:
1,00 x 0,70 x 1,75 m



Puede trabajar sin husillos niveladores hasta una altura de plataforma de 1,70 m



Pasa a través de puertas y cabe en ascensores



Equipado con ruedas con freno

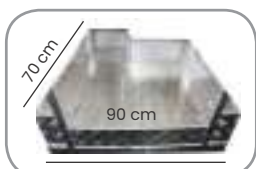

Plataforma de aluminio estriado antideslizante: 90 x 70 cm



Husillos niveladores extraíble



Microlift Plataforma aérea de empuje manual



Plataforma aérea de empuje manual y elevación eléctrica hasta 2,99 m (altura de plataforma). Se transporta de manera sencilla. Ruedas equipadas con frenos.

Su base tiene compartimentos para transportar los 4 husillos niveladores que permiten posicionar la máquina salvando desniveles.

Dimensiones compactas.

Cerrada pasa a través de puertas, pasillos y ascensores.

EQUIPAMIENTO ESTÁNDAR

- Chasis de acero pintado
- Columna de aluminio de elevación electro-hidráulica
- Rodapié seguridad en el perímetro de la plataforma
- Cuadro de mando en la plataforma
- Bloqueo de emergencia en cesto y bastidor
- Mecanismo manual de descenso de emergencia.
- Sistema de medición de carga
- Plataforma antideslizante anclaje para línea de vida
- Puerta de cierre automática
- Batería y cargador de tipo industrial (alta resistencia)
- Puntos para enganchar con grúas o transpaletas
- 4 estabilizadores con husillo nivelador
- 2 Ruedas pivotantes con freno
- Ruedas anti-huella

CARACTERÍSTICAS TÉCNICAS

Altura máxima de plataforma (con estabilizadores)	2,99 m
Altura máxima de trabajo (con estabilizadores)	4,99 m
Altura máxima de plataforma (sin estabilizadores)	1,70 m
Altura máxima de trabajo (sin estabilizadores)	3,70 m
Altura mínima de plataforma	0,40 m
Dimensiones plataforma	90 x 70 cm
Altura rodapié de la plataforma	15 cm
Altura barandillas	1,10 m
Dimensiones para el transporte	1,00 x 0,70 x 1,75 m
Tiempo de subida / descenso	30 seg
Capacidad de carga (1 persona)	200 kg
Inclinación máxima del chasis	1°
Viento máximo soportado	12 m / s
Peso	240 kg
Circuito Eléctrico: Voltaje 24 V - Motor 2.1 Kw - Batería 2x12V/80Ah - Cargador batería electrónico	
Circuito Hidráulico: máxima presión hidráulica 120 BAR - Depósito. Hidráulico 3 litros	

OPCIONAL MICROLIFT S:

Sin estabilizadores
Permite trabajar en espacios más reducidos
Dispone de contrapeso de 100 Kg
Altura máxima de plataforma 2,99 m



Microlift ZX

Plataforma aérea con desplazamiento lateral del cesto

Plataforma de elevación eléctrica y empuje manual con cesto voladizo a 70 cm de la base que le permite trabajar salvando obstáculos laterales, como líneas de producción, vehículos o bordillos.

El cesto, equipado con un guardacuerpos 360°, se desplaza sobre su base, quedando volado lateralmente. Diseño compacto, pasa a través de puertas y pasillos

EQUIPAMIENTO ESTÁNDAR

- Puerta de cierre automática
- Columna de aluminio extruido con rodillos de nylon
- Rodapiés seguridad en el perímetro de la plataforma
- Cuadro de mando en la plataforma
- Bloqueo de emergencia en cesto y bastidor
- Mecanismo manual de descenso de emergencia
- Plataforma antideslizante con anclaje para línea de vida
- Batería y cargador de tipo industrial (alta resistencia)
- Atraviesa puertas y pasillos y cabe en los ascensores
- 2 Ruedas pivotantes con freno de pedal
- Ruedas antipinchazos

Altura máxima de plataforma	2,99 m
Altura máxima de trabajo	4,99 m
Altura mínima de plataforma	0,40 m
Cesto voladizo extensible	0,70 m
Dimensiones de la plataforma	0,88 x 0,60 m
Altura rodapié de la plataforma	15 cm
Altura barandillas	1,10 m
Dimensiones para el transporte	1,10 x 0,70 x 1,75 m
Tiempo de subida / descenso	30 seg
Capacidad de carga (1 persona)	120 kg
Viento máximo soportado	12 m /s
Peso	375kg
Circuito Eléctrico: Voltaje 24 V - Motor 2.1 Kw - Batería 2x12V/80Ah - Cargador batería electrónico	
Circuito Hidráulico: máxima presión hidráulica 120 BAR - Depósito. Hidráulico 3 litros	

Microlift ZXP

Plataforma aérea de empuje manual con desplazamiento lateral del cesto

Plataforma aérea de empuje manual y elevación eléctrica, equipada con un brazo hidráulico y cesto voladizo que se desplaza lateralmente con sistema de tijera a una distancia de hasta 1 m.

La elevación y el desplazamiento lateral se controlan desde el cesto.

Medidas compactas, atraviesa puertas y pasillos

EQUIPAMIENTO ESTÁNDAR

- Columna de aluminio extruido con rodillos de nylon
- Brazo hidráulico lateral en tijera
- Puerta de cierre automática
- Cierre automático de la puerta
- Plataforma antideslizante con anclaje para línea de vida
- Rodapiés seguridad en el perímetro de la plataforma
- Cuadro de mando en la plataforma
- Bloqueo de emergencia en cesto y bastidor
- Mecanismo manual de descenso de emergencia
- Medidor de carga
- Batería y cargador de tipo industrial (alta resistencia)
- 2 Ruedas pivotantes con freno de pedal

Altura máxima de plataforma	2,99 m
Altura máxima de trabajo	4,99 m
Altura mínima de plataforma	0,40 m
Cesto voladizo extensible	1,00 m
Dimensiones de la plataforma	88x60 cm
Altura rodapié de la plataforma	15 cm
Altura barandillas	1,10 m
Dimensiones para el transporte	1,10 x 0,70 x 1,75 m
Tiempo de subida / descenso	30 seg
Capacidad de carga (1 persona)	120 kg
Viento máximo soportado	12 m /s
Peso	390kg
Circuito Eléctrico: Voltaje 24 V - Motor 2.1 Kw - Batería 2x12V/80Ah - Cargador batería electrónico	
Circuito Hidráulico: máxima presión hidráulica 120 BAR - Depósito. Hidráulico 3 litros	



Bandeja portaobjetos regulable en altura para trabajar con la carga según las necesidades



Bandeja portacargas de aluminio antideslizante



Microlift Picking

Plataforma aérea de empuje manual para picking

Plataforma aérea de empuje manual y elevación eléctrica.

Fabricada en acero pintado.

Equipada con una bandeja portacargas para la elevación de mercancías a estanterías o baldas. Pensada principalmente para labores en almacenes y trabajos que requieren una bandeja de apoyo. Cerrada, pasa a través de las puertas, pasillos y ascensores.

EQUIPAMIENTO ESTÁNDAR

- 2 ruedas con freno
- Columna de elevación aluminio con rodillos de nylon
- Medidor de carga
- Bloqueo emergencia secundario en la base
- Plataforma antideslizante con punto de anclaje
- Válvula de descenso de emergencia
- Batería y cargador incluidos
- Puntos de enganche para grúas o transpaletas
- 4 estabilizadores con nivelador
- Ruedas anti-huella
- Dispone de contrapeso de 100 kg

OPCIONALMENTE

Microlift S sin estabilizadores para trabajos en espacios reducidos. Peso: 320 kg

Altura máxima de plataforma (con estabilizadores)	2,99 m
Altura máxima de trabajo (con estabilizadores)	4,99 m
Altura máxima de plataforma (sin estabilizadores)	1,70 m
Altura máxima de trabajo (sin estabilizadores)	3,70 m
Altura mínima de plataforma	0,40 m
Dimensiones plataforma	70 x 70 cm
Altura rodapié de la plataforma	15 cm
Altura barandillas	1,10 m
Dimensiones para el transporte	1,10 x 0,70 x 1,75 m
Tiempo de subida / descenso	30 seg
Capacidad de carga (1 persona)	150 kg
Capacidad de carga de bandeja portaherramientas	20kg
Inclinación máxima del chasis	1°
Viento máximo soportado	12 m/s
Peso	320 kg
Circuito Eléctrico: Voltaje 24 V - Motor 2.1 Kw - Batería 2x12V/80Ah - Cargador batería electrónico	
Circuito Hidráulico: máxima presión hidráulica 120 BAR - Depósito. Hidráulico 3 litros	



Dimensiones cerrado:
110 x 70 x 175 cm



Equipado con bandeja
portaherramientas



Barra de seguridad de
acceso al cesto
porta-personas



Cuadro de mando
intuitivo



Luz de aviso



Su bastidor cabe debajo
de obstáculos laterales



Microlift ZT

Plataforma aérea de empuje y elevación eléctrica



Plataforma aérea autopropulsada

Compacta: cabe en pequeñas furgonetas

Bastidor de 70 cm de altura pensado para caber debajo de máquinas, líneas de corte o baldas.

Se conduce desde su cesto gracias a un joystick intuitivo.

Con el cesto levantado, la velocidad se reduce y las protecciones laterales amarillas evitan el vuelco.

Aprobado solo para uso en interiores (sin viento)

EQUIPAMIENTO ESTÁNDAR

- Columna de aluminio extruido
- Llave de bloqueo general de la máquina
- Bloqueo de emergencia secundario en la base
- Plataforma antideslizante con punto de anclaje
- Válvula de descenso de emergencia
- Indicador de carga de la batería
- 2 Ruedas pivotantes con freno y 2 ruedas fijas
- Puntos de agarre para montacargas y grúas

OPCIONAL:

- Toma de corriente de 220V y / o toma de aire comprimido en el cesto
- Microlift de empuje manual

CARACTERÍSTICAS TÉCNICAS

Altura máxima de plataforma	2,99 m
Altura máxima de trabajo	4,99 m
Altura mínima de plataforma	0,55 m
Dimensiones plataforma	70 x 70 cm
Altura rodapié de la plataforma	15 cm
Altura barandillas	1,10 m
Dimensiones para el transporte	1,10 x 0,70 x 1,75 m
Tiempo de subida / descenso	30 seg
Capacidad de carga (1 persona)	200 kg
Máxima pendiente superable	12%
Pendiente con la plataforma elevada	2,5 %
Velocidad máxima con la plataforma levantada	0,2 m/seg
Velocidad máxima con la plataforma bajada	0,9 m/seg
Radio de giro interno /externo	0/800 mm
Peso	380 kg
Diámetro ruedas de tracción	Ø 252 x 82 mm
Diámetro de las ruedas pivotantes	Ø 200 mm
Circuito Eléctrico: Voltaje 24 V - Motor 2.1 Kw - Batería 2x12V/80Ah -Cargador batería incluido	



Dimensiones cerrado:
1,28 x 0,80 x 1,98 m



Cuadro de mando intuitivo



Estabilizadores
extraíbles



Ruedas equipadas con
freno



Sus ruedas horizontales
permiten cargar
horizontalmente para
transportarlo



PID

Plataforma aérea de empuje manual hasta 12 m



Plataforma aérea de empuje manual y elevación eléctrica.

Reducidas dimensiones que le permiten atravesar puertas, pasillos y espacios reducidos.

Sistema de inclinación para cargarse con facilidad en vehículos de motor.

Capacidad para una sola persona.

Homologación para uso interno y externo con estabilizadores estándar.

EQUIPAMIENTO ESTÁNDAR

- Dispositivo de bloqueo de emergencia en cuadro de mando y bastidor
- Llave de apagado y encendido de la máquina
- Dispositivos de bloqueo por rotura mecánica o hidráulica
- Válvula de descenso de emergencia
- Ruedas delanteras pivotantes y traseras con freno
- Motor 12V a corriente alterna 220V, 50Hz y 0,75

OPCIONAL

- Toma de corriente en la plataforma
- Pid oleoneumático para su uso en entornos inflamables ATEX
- 24V DC fuente de alimentación con batería y cargador de batería automático Kw
- Estabilizadores con husillos niveladores

REF.	PID7	PID8	PID9	PID12
Altura de trabajo (m)	7,00	8,41	9,80	12,00
Altura de plataforma (m)	5,00	6,41	7,80	10,00
Capacidad (kg)	120	120	120	120
Altura cerrada (m)	1,98		2,38	
Altura acceso a cesto (cerrada) (cm)	70			
Largo transporte (m)	1,28			
Ancho transporte (m)	0,80			
Medida plataforma (m)	0,65 x 0,65			
Dimen.estabili. abierto(m)	1,60 x 1,40		1,80 x 160	
Velocidad de salida (m/s)	0,20			
Diámetro rueda pivotante(Ømm)	125			
Alimentación a corriente alterna	220V/50Ah			
Peso sin estabili. (kg)	290	325	360	400
Peso estabili.(kg)	330	365	400	440



Dimensiones cerrado:
1,98 x 0,80 x 1,60 m



Baterías



Cuadro de conducción de la máquina



Cesto portapersonas con guardacuerpos perimetral



PID S

Plataforma aérea autopropulsada hasta 7,80 m

Plataforma aérea de elevación y desplazamiento eléctrico. Capacidad para una persona. Se conduce desde el cuadro de mando del cesto con la plataforma totalmente bajada. Reducidas dimensiones que le permiten trabajar en espacios reducidos sin estabilizadores.

CARACTERÍSTICAS TÉCNICAS

- Dimensiones de la base: 0,79 x 1,6 m
- Voltaje: 24 V
- Altura del rodapié: 15 cm
- Altura de la barandilla: 1,10 m
- Velocidad de elevación y descenso: 0,2 m / s
- Dimensiones de las ruedas: Ø200 mm

EQUIPAMIENTO ESTÁNDAR

- Robusta columna de aluminio
- Controles de mando en el cesto y el bastidor
- Dispositivo de bloqueo de emergencia
- Válvula de descenso de emergencia
- Enganche para carretilla y grúas
- Ruedas de goma imprimible
- Freno automático
- 4 baterías blindadas
- Cargador eléctrico

H máx. plataf. (m)	H mín. plataf. (m)	H máx. trabajo (m)	Dimen. plataf. (m)	Dimen. transpor. (m)	Peso (kg)
7,81	0,70	9,81	0,65 x 0,65	1,60x0,80x 1,98	740



Dimensiones cerrado:
1,43 x 1,43 x 2,16 m



Cuadro de mando en el bastidor



Cuadro de conducción de la máquina



PID C

Plataforma aérea autopropulsada con ruedas de oruga

Plataforma aérea autopropulsada sobre ruedas de oruga. Gira sobre sí misma. Reducidas dimensiones que permiten su paso por pasillos y ascensores. Controles de elevación en la plataforma y en la base. Testado a temperaturas extremas.

CARACTERÍSTICAS TÉCNICAS

- Altura del rodapié: 150 mm
- Altura de la barandilla: 1,10 m
- Velocidad de elevación: 40 seg
- Operarios a bordo: 2
- Circuito eléctrico: voltaje 48v - 8 batería x 6v / 270ah

EQUIPAMIENTO ESTÁNDAR

- Estabilizadores hidráulicos independientes
- Dispositivo bloqueo de caídas en caso de fallo mecánico
- Doble bloqueo de caídas por rotura de hidráulico
- Válvula de descenso de emergencia
- Puntos de enganche para carretilla elevadora y grúa
- Freno de estacionamiento automático

BAJO PEDIDO:

- Toma de corriente en el cesto
- Toma de aire comprimido en el cesto
- Fabricación a medida

H máx. plataf. (m)	H mín. plataf. (m)	Dimen. plataf. (m)	Dimen. transpor. (m)	Peso (kg)
6,65	8,65	0,90x0,80	1,43x1,43x2,16	1060



Dimensiones cerrado: 1,58 x 1,63 x 0,74 m



Cerrado pasa por puertas y pasillos



Se puede elevar con ayuda de un taladro eléctrico



Elevación manual con ayuda de una manivela



Estabilizadores plegables



Los estabilizadores se pueden colocar en distintas posiciones para mayor estabilidad



Powerscissor

Plataforma aérea de elevación y tracción manual



Elevador ultraligero de empuje manual con capacidad para 2 personas (modelo PS400). Elevación en pocos segundos mediante taladro eléctrico desde la plataforma.

Sus reducidas dimensiones y su peso ligero facilitan el transporte a través de puertas y espacios pequeños.

OPCIONALMENTE puede fabricarse a medida según las necesidades del cliente

CARACTERÍSTICAS TÉCNICAS

- Altura de barandilla: 1,10 m
- Plataforma antideslizante: 0,60 x 1,26 m
- Ruedas con freno: Ø 125 mm

EQUIPAMIENTO ESTÁNDAR

Puntos para enganchar con grúas o transpaletas
Puerta con cierre automático

Husillos niveladores para utilizar sobre suelos desnivelados

Equipado con toma a tierra en la plataforma para uso seguro de herramientas eléctricas

Nivel de burbuja visual para ajuste de estabilizadores

REF.	PS400	PS500	PS600
Altura de trabajo (m)	4,00	5,00	6,00
Altura máxima de plataforma (m)	2,00	3,00	4,00
Altura mínima de plataforma (m)	0,54	0,66	0,77
Capacidad (kg)	210	120	120
Núm. de operarios	2	1	1
Altura cerrada (m)	1,77	1,88	2,01
Largo (m)	1,50	1,58	1,58
Ancho (m)	0,74	0,74	0,74
Dimensiones de la plataforma (m)	0,60 x 1,26	0,60 x 1,26	0,60 x 1,26
Dimensiones con los estabilizadores abiertos (m)	1,70 x 1,59	1,70 x 1,25	1,90 x 1,60
Dimensiones con los estabilizadores cerrados (m)	0,74 x 1,57	0,74 x 1,57	0,74 x 1,57
Peso (kg)	260	290	360



Dimensiones cerrado:
1,45 x 0,78 x 1,82 m



Barandilla superior
abatible para que quepa
en furgonetas



Plataforma antideslizante
con rodapiés 130 x 52 cm



Mando de control intuitivo
y manejable



Toma de corriente para la
carga de la batería en el
bastidor



Ruedas: Ø 200 mm



Eduardo

Plataforma aérea de empuje manual y elevación eléctrica en tijera



Plataforma de empuje manual y elevación eléctrica en tijera. Compacta y ligera. Equipada con barandilla plegable y desmontable y ruedas con frenos. Pasa a través de puertas y pasillos. Subida y descenso suaves.

CARACTERÍSTICAS TÉCNICAS

- Altura de plataforma: 3,50 m
- Altura de trabajo de 5,50 m
- Altura del guardacuerpos abierto: 1 m
- 2 Ruedas pivotantes con freno: Ø200 mm
- 2 Ruedas fijas: Ø200 mm

EQUIPAMIENTO ESTÁNDAR

Guardacuerpos plegable y desmontable
Dispositivos de descenso de emergencia
Cuadro de mando en el bastidor y en la
plataforma
Cargador y batería incluidos

CARACTERÍSTICAS TÉCNICAS

Tensión	12 V
Capacidad	240 kg
Altura máx. de trabajo	5,50 m
Altura máx. de la plataforma	3,50 m
Altura mín. de la plataforma	0,72 m
Dimensiones de la plataforma	130 x 52 cm
Dimensiones cerrado	1,45 x 0,78 x 1,82 m
Altura sin guardacuerpos	0,84 m
Altura con guardacuerpos abierto	1,78 m
Altura con guardacuerpos cerrado	1,38 m
Tiempo de elevación con / sin carga	27/23 seg
Tiempo de descenso con / sin carga	25/27 seg
Ruedas delanteras	Ø200 mm
Ruedas traseras con freno	Ø200 mm
Voltaje del motor	12 V/800W
Batería	12 V/80 Ah
Cargador de la batería	12 V/8 A
Peso de la batería	21,50 kg
Peso	362 kg



La plataforma se extiende 1,13 m lateralmente



Dimensiones cerrado: 1,87 x 0,76 x 1,29 m



EL5.5

Plataforma aérea autopropulsada de elevación en tijera con plataforma extensible



Plataforma aérea autopropulsada y con plataforma extensible. Elevación de tijera.

EQUIPAMIENTO ESTÁNDAR

- Puerta abatible en la plataforma
- Extensión de la plataforma
- Sistema de freno electromagnético
- Botón de parada de emergencia
- Dispositivo de bajada de emergencia
- Protección automática contra baches
- Dirección asistida
- Panel de control en el bastidor y en el cesto de la plataforma .
- Señal acústica de movimiento
- Luz de advertencia de funcionamiento
- Bocina
- Sensor de inclinación integrado
- Sensor de presión
- Contador de horas
- Puntos de elevación para grúa y carretilla

CARACTERÍSTICAS TÉCNICAS

Altura de trabajo	5,5 m
Altura máxima de la plataforma	3,5 m
Altura mínima de la plataforma	0,77 m
Longitud	1,29 m
Longitud de la extensión	0,50 m
Ancho	0,76
Altura cerrada	1,87 m
Dimensiones de la plataforma	0,76 x 1,32 m
Extensión de la plataforma	0,5 m
Capacidad extra en extensión	100 kg
Velocidad de elevación/descenso	17 seg
Ruedas antihuella	Ø 250 x 100 mm
Tanque hidráulico	4 L
Motor eléctrico	24V / 0,8kW
Batería	2 x 12V 105 Ah
Cargador de batería	24V / 20A
Peso	660 kg
Pendiente máxima	25%

CARACTERÍSTICAS TÉCNICAS XS7	
Altura de trabajo	6,70 m
Altura máx. de plataforma	4,70 m
Altura mín. de plataforma	1,21 m
Capacidad	250 kg
Núm. de operarios	2
Pendiente máxima soportada	30%
Baterías	V/A 24 / 25
Capacidad de las baterías	V/Ah 24/200
Velocidad de subida/bajada	15 / 22 seg
Dimensiones de las ruedas	Ø300 mm
Peso	1430 kg

	XS7	XS8	XS9
A	6700	8030	9380
B	4700	6030	7380
C	2000	2000	2000
D	1650	1650	1650
E	1000	1000	1000
F	1340	1340	1340
G	1650	1650	1650
H	765	765	765
I	1150	1150	1150
L	980	1090	1200
M	2130	2240	2350
N	765	765	765
O	1820	1820	1820
P	1760	1870	1980
Q	2040	2040	2040
R	1210	1320	1430



XS7 cerrado

XS

Plataforma aérea autopropulsada de elevación en tijera con plataforma extensible



Plataforma aérea autopropulsada con plataforma extensible. La plataforma se conduce desde el cesto y puede desplazarse con el cesto elevado. Elevación en tijera. El guardacuerpos perimetral protege al operario en todo momento. Capacidad para 2 personas

CARACTERÍSTICAS TÉCNICAS

- Capacidad de la plataforma: 250 kg (2 per.)
- Incluye cargador de batería resistente al agua
- Plataforma extensible (1,00 m)
- Sistema de reducción de baches para el movimiento con la plataforma levantada
- Puertas de apertura hacia el interior
- Dispositivo de limitación de carga
- Neumáticos antihuella

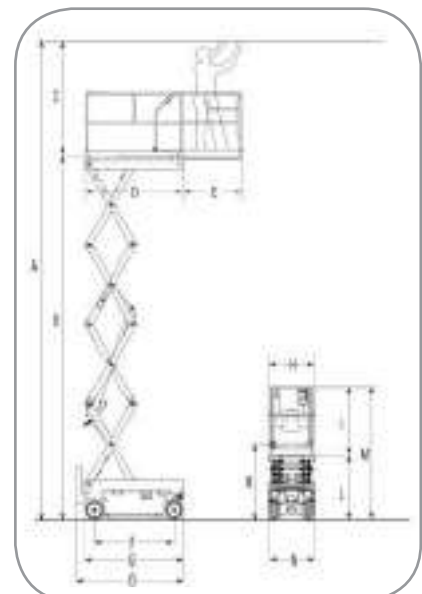
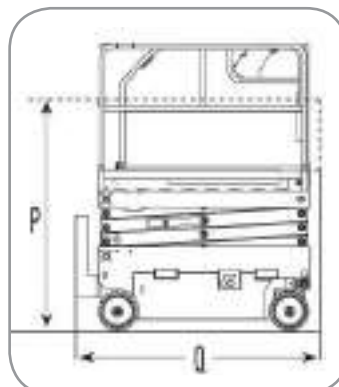



Ganchos de montaje rápido



Sirve como sistema de acceso a plantas o tejados



Sus marcos se cargan en el cesto portapersonas y se van ensamblando progresivamente



Equipado con ruedas de doble pedal



Alulift

Andamio de aluminio con plataforma de elevación eléctrica



Alulift es un equipo móvil de trabajo en altura mixto, con las ventajas de la torre móvil y la seguridad de la plataforma elevadora unipersonal. Fabricado en aleación de aluminio tubular de Ø50 mm. Muy compacto para el transporte. Empuje manual. Montaje fácil sin herramientas y en pocos minutos gracias a su plataforma de elevación eléctrica. En el momento del montaje el operario siempre está protegido 360°, ya que se realiza desde dentro del cesto de trabajo. Montaje metro a metro con sistema de cremallera. Elevación eléctrica mediante mando desde plataforma, baterías con autonomía para 8 horas de uso. Resistente al óxido.

CARACTERÍSTICAS TÉCNICAS

- Capacidad: 250 kg (2 operarios)
- Dimensiones de la plataforma:
 - Alulift S : 0,66 x 1,72 m
 - Alulift M: 0,66 x 2,40 m
 - Alulift L : 1,10 x 2,40 m

- Ruedas:
 - Alulift S: Ø125 mm
 - Alulift M y L: Ø200 mm
- Baterías: 2 x 12 V
- Altura del rodapiés : 15 cm
- Altura del guardacuerpos: 1,10 m

EQUIPAMIENTO ESTÁNDAR

- Plataforma eléctrica regulable cm a cm hasta 12 m
- Cuadro de control en la plataforma
- Dispositivo de descenso de emergencia
- Bloqueo de seguridad: máx. 250 kg
- Raíl de acero cincado
- Ganchos de posicionamiento rápido en barandillas y diagonales
- Peldaños y superficies antideslizantes
- Husillos reguladores

Máxima altura (m)	SERIE S		SERIE M		SERIE L	
	REF.	Peso (kg)	REF.	Peso (kg)	REF.	Peso (kg)
	Dimensiones exteriores: 0,95 x 1,96 m Dimensiones de la plataforma: 0,66 x 1,72 m		Dimensiones exteriores: 0,95 x 2,64 m Dimensiones de la plataforma: 0,66 x 2,40 m		Dimensiones exteriores: 1,39 x 2,64 m Dimensiones de la plataforma: 1,10 x 2,40 m	
1,00	ALU10S	128,00	ALU10M	160,00	ALU10L	181,00
2,00	ALU20S	154,00	ALU20M	187,00	ALU20L	211,00
3,00	ALU30S	180,00	ALU30M	213,00	ALU30L	240,00
4,00	ALU40S	222,00	ALU40M	257,00	ALU40L	287,00
5,00	ALU50S	248,00	ALU50M	263,00	ALU50L	316,00
6,00	ALU60S	274,00	ALU60M	310,00	ALU60L	346,00
7,00	ALU70S	300,00	ALU70M	337,00	ALU70L	376,00
8,00	ALU80S	325,00	ALU80M	363,00	ALU80L	405,00
9,00			ALU90M	390,00	ALU90L	435,00
10,00			ALU100M	416,00	ALU100L	464,00
11,00			ALU110M	443,00	ALU110L	495,00
12,00			ALU120M	470,00	ALU120L	524,00
	+1m extensión		+1m extensión		+1m extensión	



1. Montar los marcos necesarios a bordo de la plataforma



2. Elevar la plataforma a la altura necesaria



3. Ensamblar el marco lateral



4. Colocar las abrazaderas



5. Repetir la operación con el otro lateral



6. Repetir la operación con el otro lateral



05

LOGÍSTICA

Elevadores de materiales / *Elevadores de materiais*

Apiladores / *Empilhador*

Transpaletas de tijera / *Porta-paletes de tesoura*

Mesas elevadoras fijas / *Mesas de elevação fixas*

Mesas elevadores móviles / *Mesas de elevação móvel*

Transpaletas / *Porta-paletes*

Vehículos eléctricos / *Veículos elétricos*

Carros profesionales / *Carrinhos profissionais*



Pedal de elevación abatible



Ruedas equipadas con freno



SM Apilador manual



Elevador de materiales de empuje y elevación manual. Permite elevar y desplazar cargas rápida y fácilmente.

CARACTERÍSTICAS TÉCNICAS

- 3 posiciones del manillar: elevación, posición neutra y descenso
- Pedal de elevación rápida
- Velocidad de descenso progresiva o rápida
- Anchura de las horquillas regulable
- Equipado con frenos en las ruedas



Disponible en diferentes tamaños

REF.	SM516	SM1016	SM1018	SM1025	SM1030	SM1516
Capacidad (kg)	500	1000	1000	1000	1000	1500
Centro de gravedad (mm)	600	600	600	600	600	500
Altura máx. horquillas (m)	1,60	1,60	1,80	2,50	3,00	1,60
Altura mín. horquillas (mm)	90	90	90	90	90	90
Altura mín. del mástil (mm)	2080	2080	1490	1838	2080	2080
Altura del mástil extendido (mm)	2080	2080	2380	1925	3420	2080
Dimensiones de las horquillas (mm)	1150 x 140	1150 x 140	1150 x 140	1150 x 140	1150 x 140	1150 x 140
Anchura externa máx y mín. de las horquillas (mm)	300/840	300/840	300/840	300/840	300/840	300/840
Longitud total (mm)	1705	1705	1705	1705	1705	1705
Ancho base en las ruedas (mm)	910	910	860	860	860	910
Ancho del mástil (mm)	600	600	600	600	600	600
Ancho del tablero de las horquillas (mm)	970	970	900	900	900	970
Distancia al suelo (mm)	25	25	25	25	25	25
Peso (Kg)	205	210	240	290	310	245



Elevador de materiales manual, con base de acero soldado y columna elevadora robusta de aluminio extruido mecanizado. Gracias a su manivela puede elevar la carga de una forma sencilla a una altura de hasta 7,20 m.

Equipado con 4 ruedas de nylon de Ø125 mm y dos rodillos. Hércules Compact es una versión más compacta y fácil de almacenar y transportar, gracias a sus patas plegables.

CARACTERÍSTICAS TÉCNICAS

- Material: aluminio extruido.
- Comandos de arranque manual con manivela doble
- Dispositivo de bloqueo de seguridad, para mantener la carga en posición en caso de daño o rotura del sistema de elevación.
- Dispositivo de bloqueo de columna para evitar la bajada accidental durante el transporte.
- Columna de elevación en aluminio de flexión controlada y base de acero.
- Horquillas de carga.

ACCESORIOS OPCIONALES

- Elevación eléctrica y puesta en marcha para la elevación eléctrica
- Estabilizadores opcionales en los modelos HERCULES 385 y 345
- Plataforma de chapa metálica para recubrir las horquillas
- Accesorio de acero para transportar tubos
- Alargadores de las horquillas de 30 cm (longitud máxima: 90 cm)
- Transportador de rodillos
- Gancho de elevación con soporte de grúa en acero



Ruedas nylon Ø125 mm



Estabilizadores OPCIONALES



Hércules

Apilador manual con manivela



Manivela de elevación



Se tumba para transporte en furgonetas

HERCULES			
CARACT.TÉCNICAS	Mod. 720	Mod. 545	Mod. 385
H. máxima horquillas en alto (m)	7,20	5,45	3,85
H. máxima horquillas en bajo (m)	6,63	4,90	3,30
Capacidad (kg)	300	340	380
Peso (Kg)	200	165	125
Altura plegada (mm)	2140	2140	2140
Largo (mm)	STAB STAN 1880	STAB STAN 1880	STAB STAN 1880
Elevación	MANUAL	MANUAL	MANUAL
Cable de acero diámetro (mm)	5 AM-CR 1500	5 AM-CR 1500	5 AM-CR 1500
Diámetro rueda de traslado (mm)	200+125	200+125	200+125
Diámetro rueda posterior (mm)	125	125	125
Diámetro rueda anterior (mm)	125 CON FRENO	125 CON FRENO	125 CON FRENO

HERCULES COMPACT			
CARACT.TÉCNICAS	Mod. 625 COMPACT	Mod. 485 COMPACT	Mod. 345 COMPACT
H. máx. horquillas en alto (m)	6,25	4,85	3,45
H. máx. horquillas en bajo (m)	5,70	4,27	2,87
Capacidad (kg)	280	280	280
Peso (Kg)	175	145	100
Altura plegada (mm)	1880	1880	1880
Largo (mm)	STAB STAN 1880	STAB STAN 1880	STAB STAN 1880
Elevación	MANUAL	MANUAL	MANUAL
Cable de acero diámetro (mm)	5 AM-CR 1500	5 AM-CR 1500	5 AM-CR 1500
Diámetro rueda de traslado (mm)	200+125	200+125	200+125
Diámetro rueda posterior (mm)	125	125	125
Diámetro rueda anterior (mm)	125 CON FRENO	125 CON FRENO	125 CON FRENO



Lift



Lift S



Lift C



Gancho OPCIONAL



Dimensiones de horquillas:
570 x 630 mm



Contrapeso OPCIONAL
para LIFT C



Plataforma
OPCIONAL



Escalera posterior
OPCIONAL

Lift

Elevador de materiales transportable



CARACTERÍSTICAS TÉCNICAS

- Fabricado en aluminio con base y horquillas de acero
- Funcionamiento mecánico de elevación manual
- Ruedas superiores que facilitan la carga y descarga en vehículos
- Ruedas traseras anti-huella de 20 cm de diámetro y ruedas delanteras
- Pivotantes de 5 cm de diámetro (modelos AL, LIFT y LIFT S)
- Ruedas traseras pivotantes de 12,7 cm con freno lateral y ruedas delanteras fijas de 10 cm (modelo Lift C)
- Dimensiones de las horquillas: 570 x 630 mm

REF	Altura máx. horquillas (m)	Capacidad (kg)
SERIE AL		
AL1250	1,25	225
AL2500	2,50	180
SERIE LIFT		
L4	1,80	227
L8	3,06	181
SERIE LIFT S: Con desplazamiento lateral: la base más ancha y ruedas pivotantes traseras que aportan maniobrabilidad		
L4S	1,80	227
L8S	3,06	181
L10S	3,56	159
L12S	4,20	159
SERIE LIFT C: Con contrapesos: la base más corta, permite acercarse frontalmente		
L4C	1,80	227
L8C	3,06	181
L10C	3,56	159

Berlín

Apilador eléctrico multiaccesorios. Empuje manual



Elevador eléctrico de materiales multi-función de empuje manual. Se puede combinar con diferentes accesorios.

CARACTERÍSTICAS TÉCNICAS

- 2 baterías de plomo ácido 12V/40 Ah.
- Dimensiones ruedas: Ø100 x 30 mm
- Dimensiones rodillos: Ø80x 30 mm
- Motor de elevación: 24V/6ª



Ruedas pivotantes con freno



Rodillos sencillos



Cuadro de mandos

REF	Capacidad (kg)	Altura mín/máx. de las horquillas (mm)	Altura cerrado (mm)	Peso (kg)
BERLIN015	100	80/1500	1920	100
BERLIN020	100	80/2000	2420	110
BERLIN2015	200	80/1500	1920	100
BERLIN2020	200 kg hasta 1500 mm 100 kg hasta 2000 mm	80/2000	2420	110
BERLIN ES Elevador con escalera para ayudar a la carga	120	120/2900	1930	120
BERLIN XL	300 kg hasta 1700 mm 150 kg hasta 2500 mm	2500	1780	182

Berlín ES

Elevador de materiales con mástil extensible y escalera para operador que se fija al mástil mediante ganchos. Se puede desplazar horizontalmente. Útil para instalación de aire acondicionado, líneas de electricidad, calentadores, o para trabajos con pesos en altura.

CARACTERÍSTICAS TÉCNICAS

- Capacidad: 120 kg
- Altura de las horquillas mín/máx.: 90/2900 mm
- Peso: 120 kg
- 4 baterías de 12V/18 Ah
- Motor de elevación: 24V/360W
- 2 ruedas: Ø200 x 50 mm
- 2 rodillos: Ø80 x 30 mm
- Altura cerrado: 1930 mm

Berlín S

Equipado con manivela para la elevación y 4 ruedas pivotantes, de las cuales dos incorporan freno de pedal.

CARACTERÍSTICAS TÉCNICAS

- Capacidad: 100 kg
- Altura máxima: 1500 mm
- 2 Ruedas pivotantes con freno: Ø100 x 30mm
- 2 rodillos pivotantes: Ø60 x 20 mm
- Peso: 57 kg
- Altura cerrado: 1750 mm

Berlín XL

Elevación eléctrica hasta 2500 mm.

CARACTERÍSTICAS TÉCNICAS













- Capacidad: 300 kg a 1700 mm
150 kg a 2500 mm
- Altura máx. de las horquillas: 2500 mm
- Peso: 182 kg
- 2 baterías de 12V/55 Ah
- Motor de elevación: 24 V / 300 W
- 2 ruedas: Ø150 x 40 mm
- 2 rodillos: Ø80 x 30 mm
- Altura cerrado: 1780 mm

Berlín SC

Incorpora contrapeso. Equipado con manivela y 2 ruedas pivotantes con freno de pedal y 2 rodillos fijos.

CARACTERÍSTICAS TÉCNICAS

- Capacidad: 100 kg
- Altura máxima: 1500 mm
- 2 Ruedas pivotantes con freno: Ø150 x 40mm
- 2 rodillos pivotantes: Ø80 x 30 mm
- Peso: 250 kg
- Altura cerrada: 1920 mm

	ACCESORIO	NOTAS	DIMENSI. (mm)	CAPACIDAD CON BERLIN 1015	CAPACIDAD CON BERLIN 1020	CAPACIDAD CON BERLIN 2015	CAPACIDAD CON BERLIN 2020
	HORQUILLAS	Disponible también en acero inoxidable Aisi 304	600x375	100 kg	100 kg	200 kg	200 kg hasta 1,50m 100 kg de 1,50-2,00m
	DOBLE ESPOLÓN		600x240 /360	100 kg	100 kg	200 kg	200 kg hasta 1,5m 100 kg de 1,50-2,0 m
	ESPOLÓN	Disponible también en acero inoxidable Aisi 304	600	100 kg	100 kg	200 kg	200 kg hasta 1,50m 100 kg de 1,50-2,00 m
	ESPOLÓN CON RUEDAS	Incluye 6 ruedas de nylon y freno de seguridad	540	100 kg	100 kg	200 kg	200 kg hasta 1,50 m 100 kg de 1,5-2,00 m
	CUNA PARA BOBINA	Disponible también en acero inoxidable Aisi 304	600x390	100 kg	100 kg	200 kg	200 kg hasta 1,50 m 100 kg de 1,50-2,00 m
	CUNA FRONTAL	Disponible también en acero inoxidable Aisi 304		100 kg	100 kg	200 kg	200 kg hasta 1,50 m 100 kg de 1,50-2,0 m
	PINZA (para bobinas y barriles)	Para bobinas de Ø máx. 300/600 mm Disponible también en acero inoxidable Aisi 304		-	-	100 kg	100 kg
	PLATAFORMA	Se fija a las horquillas Disponible también en chapa pintada lisa o estriada y en acero inoxidable Aisi 304 o 316	600x500	100 kg	100 kg	200 kg	200 kg hasta 1,50 m 100 kg de 1,50-2,0 m
	PLATAFORMA CON RODILLOS	Incluye 6 rodillos y protección superior en el borde Disponible con los rodillos perpendiculares o paralelos a las horquillas	600x500	100 kg	100 kg	200 kg	200 kg hasta 1,50 m 100 kg de 1,50 - 2,00 m
	BRAZO CON GANCHO	Gancho giratorio con 5 posiciones	600	100 kg	70 kg	150 kg	70 kg
	PORTA VIDRIOS	Incluye ventosas regulables		100 kg	100 kg	-	-
	HORQUILLAS PESANTES	Con sistema de pesado	590x370	100 kg	100 kg	200 kg	200 kg hasta 1,5 m 100 kg de 1,50-2,0 m
	ROTABOBINAS			50 kg	50 kg	100 kg	100 kg

PL/PLE

Apilador de empuje manual con plataforma extraíble



CARACTERÍSTICAS TÉCNICAS

Apilador de materiales con elevación manual o eléctrica. Empuje manual. Equipado con 2 ruedas pivotantes con freno y 2 rodillos fijos.

Horquilla recubierta con una plataforma de acero pintado extraíble.

Capacidad: 400 kg

APILADOR MANUAL PL: La carga se eleva gracias a un mecanismo hidráulico con accionamiento de pedal.

APILADOR ELÉCTRICO PLE: Elevación eléctrica. Equipado con motor, cuadro de mando, baterías y cargador de serie.

REF.	Altura máx. Horquillas (mm)	Altura total (mm)	Altura mín. horquillas (mm)	Dimensiones plataforma (mm)	Dimensiones horquillas (mm)	Peso (kg)
MANUALES						
PL1200HST	1200	1410	85	550 x 650	650 x 110	81,00
PL1500HST	1500	1710	85	550 x 650	650 x 110	85,00
PL1700HST	1700	1925	85	-	650 x 110	92,00
ELÉCTRICOS						
PL1200HSTEL	1200	1425	85	650 x 576	650 x 110	109,00
PL1500HSTEL	1500	1725	85	650 x 576	650 x 110	109,00
PL1700HSTEL	1700	2025	85	650 x 576	650 x 110	109,00

SE

Apilador eléctrico de empuje manual



Apilador eléctrico de empuje manual. Ruedas pivotantes equipadas con freno de seguridad y rodillos en las horquillas delanteras.

CARACTERÍSTICAS TÉCNICAS

Horquillas: 1100 x 570

Ruedas: Ø180 x 50 mm

Rodillos: Ø74 x 70 mm

Motor de elevación: 12V / 150Ah

REF	Altura máx. horquillas (mm)	Altura mín horquillas (mm)	Altura del mástil cerrado/ extendido	Dimen. de las horquillas (mm)	Velocidad elevación con/sin carga(seg)	Peso (kg)	Capacidad (kg)
SE1016	1600	85	1980/1980	1100 x 570	90/140	410	1000
SE1025	2500	85	1830/3070	1100 x 570	90/140	475	1000
SE1030	3000	85	2080/3570	1100 x 570	90/140	495	1000
SE1535	3500	85	2280/3870	1100 x 570	65/100	570	1500

SP-ED / SP-M

Transpaletas elevadoras en tijera



SP-ED con elevación eléctrica



SP-M con elevación manual

Transpaletas elevadora de tijera de elevación eléctrica o manual y desplazamiento manual. Chasis reforzado elevado para proteger al operario.

SPED:

Bloque de motor compacto e integrado. Incluye cargador.

Posibilidad de elevar la carga manualmente



Chasis reforzado



Estabilizadores automáticos en las ruedas



Sistema antiplastamiento

REF	Altura máx. horquillas (mm)	Altura mín. horquillas (mm)	Dimensiones horquillas (mm)	Ruedas (mm)	Rodillos (mm)	Peso (kg)	Batería	Cargador integrado
SP-ED	800	85	1190 x 560	Ø 180 x 50	Ø 75 x 75	159 kg (sin batería)	12V/70Ah	12V/6Ah
SP-M	800	85	1165 x 540	Ø 200	Ø 85 x 45	110 kg	-	-

PFEU

Elevador manual



Mesa elevadora eléctrica con plataforma en forma de U. Permite el acceso de las horquillas de las transpaletas en el hueco. Ideal para la inspección de maquinaria. Equipado con mando de control y parada de emergencia. Descenso de la plataforma constante

CARACTERÍSTICAS TÉCNICAS

- Tamaño de la plataforma: 1450 x 1140 mm
- Altura mín/máx elevación: 85/760 mm
- Velocidad de elevación con carga: 42 mm/seg
- Material: Acero pintado.

REF	Capacidad (kg)	Altura mín. horquillas (mm)	Altura máx. horquillas (mm)	Dim. de la plataforma (mm)	Dim. De la U interior (mm)	Tiempo de elevación c/s carga (seg)	Motor (V/Ah)	Peso (kg)
PFEU10	1000	85	860	1140 x 1450	585 x 1080	25/42	380V / 50 HZ / 1,1 Kw	280
PFEU15	1500	105	860	1160 x 1600	585 x 1080	30/42		380

PFE

Mesa fija de elevación eléctrica

**CARACTERÍSTICAS TÉCNICAS**

- Mesa de elevación eléctrica
- Capacidad hasta 4000 kg
- Equipada con sistema de seguridad que evita descensos accidentales
- Motor de elevación compacto integrado en la estructura

REF.	Capaci. (kg)	Altura mín (mm)	Altura máx. (mm)	Dimens. platafor. (mm)	Motor (Kw)	Tiempo de elevación (seg.)	Peso (kg)
PFE1001	1000	205	1000	820x1300	1,1	20-25	160
PFE1002	1000	205	1000	1000x1600	1,1	20-25	186
PFE1003	1000	240	1300	850x1700	1,1	30-35	200
PFE1004	1000	240	1300	1000x1700	1,1	30-35	210
PFE1005	1000	240	1300	850x2000	1,1	30-35	212
PFE1006	1000	240	1300	1000x2000	1,1	30-35	223
PFE2001	2000	230	1050	850x1300	2,2	20-25	235
PFE2002	2000	230	1050	1000x1600	2,2	20-25	268
PFE2003	2000	250	1300	850x1700	2,2	25-35	289
PFE2004	2000	250	1300	1000x1700	2,2	25-35	300
PFE2005	2000	250	1300	850x2000	2,2	25-35	300
PFE2006	2000	250	1300	1000x2000	2,2	25-35	315
PFE4001	4000	240	1100	1200x1700	2,2	30-40	375
PFE4002	4000	240	1100	1200x2000	2,2	30-40	405
PFE4003	4000	300	1400	1000x2000	2,2	45-50	470
PFE4004	4000	300	1400	1200x2000	2,2	45-50	490
PFE4005	4000	300	1400	1000x2200	2,2	45-50	480
PFE4006	4000	300	1400	1200x2200	2,2	45-50	505

PFEPI00

Mesa fija extraplana de elevación eléctrica

**CARACTERÍSTICAS TÉCNICAS**

- Mesa de elevación eléctrica
- Capacidad para 1000 kg
- Equipada con sistema de seguridad que evita los descensos accidentales

REF.	Capaci. (kg)	Altura mín (mm)	Altura máx. (mm)	Dimens. base (mm)	Dimens. plataforma (mm)	Motor (Kw)	Tiempo de elevación (seg.)	Peso (kg)
PFEPI00	1000	180	770	585 x 896	610 x 916	1,1	15-20	115
Otras capacidades y medidas consultar								

PM

Mesa elevadora móvil de tijera



PM Plegada

CARACTERÍSTICAS TÉCNICAS

- Mesa elevadora de tijera simple
- Elevación y desplazamiento manual
- 2 Ruedas pivotantes equipadas con freno y 2 ruedas fijas
- Fabricada en acero pintado
- Elevación a pedal y descenso proporcional gracias a una maneta situada en el manillar

	PM25	PM50	PM75	PM100
Capacidad (kg)	250	500	750	1000
Altura mín. plataforma (mm)	330	435	442	445
Altura máx. plataforma (mm)	910	1000	1000	950
Dim. de la plataforma (mm)	500 x 830	520 x 1010	520 x 1010	520 x 1010
Altura del timón (mm)	1100	1130	1130	1130
Dimensiones totales (mm)	500 x 1010	520 x 1185	520 x 1260	520 x 1260
Ruedas (Ømm)	125	150	150	150
Peso (kg)	78	118	120	137

*Otras medidas consultar

PMD

Mesa elevadora móvil de tijera doble



PMD30

CARACTERÍSTICAS TÉCNICAS

- Mesa elevadora con ruedas, de elevación manual, de tijera doble
- La carga se eleva gracias a un pedal hidráulico y se hace descender gracias a la palanca del timón
- Equipada con ruedas con freno

REF.	PMD30	PMD50	PMD80
Capacidad (kg)	300	500	800
Altura mín. plataforma (mm)	435	440	470
Altura máx. plataforma (mm)	1585	1575	1410
Dim. de la plataforma (mm)	520 x 1010	520 x 1010	520 x 1010
Altura del timón (mm)	1130	1130	1130
Dimensiones totales (mm)	520 x 1260	520 x 1260	520 x 1275
Ruedas (Ømm)	150	150	150
Peso (kg)	150	168	165

*Otras medidas consultar



Transpaletas de corto especial



Transpaletas de largo especial



TB540115 tiene una capacidad de precisión de un +/-0,1%



TB Y TBI incorporan pantalla LCD



Transpaleta con pesaje



TR Transpaletas

Transpaleta manual. Bomba de acero galvanizado. Ruedas y rodillos dobles. Timón ergonómico. Palanca de 3 posiciones. Chasis reforzado de 3 mm de espesor. Fabricada con chasis en acero pintado.

CARACTERÍSTICAS TÉCNICAS

- Dimensiones de las ruedas: Ø 200 x 50 mm
- Dimensiones de los rodillos: Ø 80 x 70 mm
- Rotación del timón: 200°
- Radio de giro: 2100 mm

REF.	Capacidad (kg)	Altura mín (mm)	Altura máx. (mm)	Dimensiones de las horquillas (mm)	Peso (kg)
ESTÁNDAR					
TR540115	2500	85	200	1150 x 540	74
CON BÁSCULA					
TB540115	2000	85	200	1150 x 540	94
CON BÁSCULA E IMPRESORA					
TBI540115	2000	85	200	1150 x 540	95
CORTO ESPECIAL					
TR54080	2500	85	200	800 x 540	63,00
TR54090	2500	85	200	900 x 540	65,00
TR540100	2500	85	200	1000 x 540	67,00
LARGO ESPECIAL					
TR540150	2500	85	200	1500 x 540	94,00
TR540180	2500	85	200	1800 x 540	102,00
TR5401200	2500	85	200	2000 x 540	109,00

Para otras dimensiones y capacidades, consultar.

TRAC

Transpaleta de alta capacidad



CARACTERÍSTICAS TÉCNICAS

- Dimensiones de las ruedas: Ø 200 x 58 mm
- Dimensiones de los rodillos: Ø 82 x 70 mm

REF.	Capacidad (kg)	Altura mín/ máx (mm)	Dim. horquillas (mm)	Peso (kg)
TRAC540150	3500	85/200	1500 x 540	205,00
TRAC540200	3500	85/200	2000 x 540	230,00
TRAC540250	3500	85/200	2500 x 540	281,00

TREP

Transpaleta extraplana



CARACTERÍSTICAS TÉCNICAS

- Altura mín: 35 mm
- Altura máx: 90 mm
- Dimensiones horquillas: 1150x540 mm

REF.	Capacidad (kg)	Dim. ruedas (mm)	Dim. rodillos (mm)	Material de los rodillos	Peso (kg)
TREP1000	1000	Ø 160 x 50	Ø 34 x 50	PVC	70,00
TREP1500	1500	Ø 180 x 50	Ø 50 x 70	Acero	76,00

TRINO/TRACE

Transpaleta de acero inox / galvanizado



CARACTERÍSTICAS TÉCNICAS

- Dimensiones de los rodillos de nylon:
- INOX: Ø74 x 70 mm
- Galvanizado: Ø80 x 70 mm
- Dimensiones de las ruedas de nylon:
- INOX: Ø180 x 50 mm
- Galvanizado: Ø200 x 50 mm
- Ancho de las horquillas:
- INOX: 165 mm
- Galvanizado: 160 mm

REF.	Capacidad (kg)	Altura mín. / máx. (mm)	Calidad inox.	Dim. horqui. (mm)	Peso (kg)
TRINOX316	2000	75/190	AISI 316	1150 x 520	75,00
TRINOX304	2000	75/190	AISI 304	1150 x 540	75,00
TRACEG	2500	85/200	-	1150 x 520	75,00



Capacidad para 2000 kg



Ruedas y rodillos de nylon

R4/R6

Tractor eléctrico con opción de carga



REF	Capacidad decarga (kg)	Capacidad de remolque (kg)	Dimensiones (mm)	Altura de la superficie de carga (mm)	Peso sin /con baterías (kg)	Baterías	Accesorios
R4	400	5000	2082 x 690	512	135/215	2 baterías 12 V	Plataforma 1500x800
R6	800	6000	2112 x 906	628	218/356	4 baterías 6 V	Plataforma 1000x1800xh400



Tractores eléctricos para transporte y remolque de cargas. Tracción 4x4 que les permite circular en superficies irregulares incluso con arena o nieve. Se pueden equipar con diferentes tipos de ganchos para el remolque y plataformas para la carga. Incluyen baterías y cargador.

EQUIPAMIENTO ESTÁNDAR

- Sensor de seguridad en el timón
- Freno electromagnético
- Doble motor



Plataforma para R4
800 x 1500 x h300
mm



Plataforma para R4
1500 x 800 mm



Plataforma para R6
1000x1800x
h400 mm

Range Max T

Tractor eléctrico con opción de carga



Tractor eléctrico de 4 ruedas para transporte y remolque de cargas. Se puede combinar con diferentes ganchos para remolcar y cargar cestos de diferentes medidas. Incluye baterías y cargador.

CARACTERÍSTICAS TÉCNICAS

- Dimensiones: 1731 x 720 mm
- Altura de la superficie de carga: 460 mm
- Altura de control de marcha: 1185 mm
- Radio de giro: 4000 mm
- Peso sin /con baterías: 85 / 137kg
- Motor: 24 V



885 x 1250 x h230
mm



885 x 1250 x h620
mm

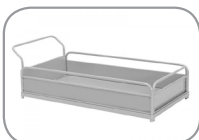

695 x 1250 x h230
mm



800 x 1250 x h630
mm

D1/D2

Carretilla eléctrica para 300 kg



Carretilla eléctrica con vuelco automático.
Fabricada en acero pintado.
D1 de mayores dimensiones, se puede equipar con cubeta o plataforma.
D2 de menores dimensiones se puede equipar con una cubeta.
Ambos modelos incluyen baterías y cargador.

CARACTERÍSTICAS TÉCNICAS

- Altura de la superficie de carga: 429 mm
- Altura de control de marcha: 902 mm
- Motor: 24 V
- Tipo de vuelco: Automático



Cubeta para D1 180l

Plataforma para D1 750x1020xh230 mm

Cubeta para D1 170l

REF	Dimen. (mm)	Altura superficie carga (mm)	Peso sin / con baterías (kg)	Baterías	Accesorios
D1	1399 x 773	429	76/ 126	2 baterías 12 V	Cubeta 180 l Plataforma 750x1020xh230mm
D2	1324 x 773	429	73/ 111	4 baterías 6 V	Cubeta 170 l

Dumper JET / Dumper JET L

Carretilla eléctrica para 500 kg



Carretilla eléctrica con vuelco automático.
Fabricada en acero pintado.
Se puede equipar con diferentes cubetas y plataformas.
Ambos modelos incluyen baterías y cargador.
Disponible DUMPER JET L de mayores dimensiones

CARACTERÍSTICAS TÉCNICAS

- Altura de la superficie de carga: 446 mm
- Altura de control de marcha: 946 mm
- Motor: 24 V
- Tipo de vuelco: Automático



Cubeta 270 l para Dumper Jet L

Plataforma 750x1020xh230 mm

Cubeta 180l para Dumper Jet



Cubeta 250l para Dumper Jet

Chapa de refuerzo para Dumper Jet

REF	Dimen. (mm)	Radio de giro (mm)	Peso sin / con baterías (kg)	Baterías	Accesorios
DUMPER JET L	1621 x 785	2600	83/ 133	2 baterías 12 V	Cubeta 270l Plataforma 750x1020xh230
DUMPER JET	1421 x 785	2400	82/ 132	2 baterías 12 V	Cubeta 180 l. Cubeta 250 l. Chapa de refuerzo

HT

Carro eléctrico de 3 ruedas con timón



REF	Dimen. (mm)	Peso sin / con baterías (kg)	Altura de la superficie de carga (mm)	Altura de control de marcha (mm)	Baterías
HT	1671x797	74/124	415	1242	2 baterías 12 V

Carro eléctrico con 3 ruedas y timón de mariposa. Fabricado en acero pintado. Se puede equipar con diferentes cubetas o plataformas. Vuelco automático. Autonomía de 5 a 20 horas. Se puede equipar con diferentes cubetas y plataformas. Incluye baterías y cargador.



Plataforma 695x1250xh230



Plataforma 885x1250xh230



Plataforma 800x1250xh630 mm



Plataforma 885x1250xh620 mm



Cubeta 500 L

HS4

Carro eléctrico de 4 ruedas con timón



Carro eléctrico con 4 ruedas. Fabricado en acero pintado. Acelerador de empuñadura. Incluye baterías y cargador. Vuelco automático. Autonomía de 5 a 20 horas. **OPCIONALMENTE** se puede equipar con ejes reforzados y ruedas elásticas para ampliar su capacidad de carga a 1.000 kg

CARACTERÍSTICAS TÉCNICAS

- Altura de la superficie de carga: 428 mm
- Altura de control de marcha: 1020 mm
- Radio de giro: 3100 mm
- Peso sin baterías: 87 kg
- Peso con baterías: 137 kg
- Motor: 24 V
- Tipo de vuelco: automático



Cubeta de acero galvanizado 300l



Cubeta pintada 500l



Plataforma 695x1250xh230 mm



Plataforma 800x1250xh630 mm



Plataforma 885x1250xh230 mm



Plataforma 885x1250xh620 mm

REF	Velocidad km/h	Dimen. (mm)	Radio giro (mm)	Peso sin / con baterías (kg)	Baterías
HS4	5,5	1715 x 780	3100	87/ 137	2 bat.12 V
HS4L	5	2228 x 780	4100	91/141	2 bat. 12 V

JAY

Vehículo eléctrico agrícola con asiento giratorio



Vehículo eléctrico pensado para el ámbito agrícola, para la poda o la cosecha de arbustos bajos. Soporta terrenos irregulares como campos de cultivo y tierras. Equipado con freno de seguridad y asiento con sensor de presencia que sólo permite poner el vehículo en marcha con un operador a bordo. Se transforma en una carretilla eléctrica quitando el asiento y sustituyendo la plataforma por otra opcional. Incluye baterías y cargador.



REF	Veloc. (km/h)	Capac. carga (kg)	Pendie. (%)	Dimen. (mm)	Peso sin / con baterías (kg)	Accesorios
JAY600	4	150	20%	1855x791	113/163	Plataforma 1.500 x 600 mm
JAY800	5	250	25%	2100x791	135/185	Plataforma 1.500 x 750 mm

M15

Carro eléctrico con plataforma de madera



Carro eléctrico con plataforma multilaminada. Cabe en ascensores y pasa a través de puertas y espacios reducidos. Equipado con un freno electromagnético de bloqueo. Opcionalmente se le pueden añadir paneles laterales de diferentes tamaños e incluso un segundo estante. Incluye baterías y cargador.

CARACTERÍSTICAS TÉCNICAS

- Dimensiones: 1232x690 mm
- Dimensiones de la plataforma: 1073 x 640 x 15 mm
- Altura de control de marcha: 1075 mm
- Radio de giro: 1176 mm
- Peso sin baterías: 78 kg
- Peso con baterías: 106 kg
- Motor: 24 V



Paneles laterales desmontables de 160 mm de altura



Kit de paneles para estante



Paneles laterales desmontables de 560 mm de altura

Micro 900

Vehículo eléctrico de 4 ruedas



Vehículo eléctrico con tracción trasera. Sus 4 ruedas le permiten desplazarse por arena, hierba o superficies irregulares. Opcionalmente se puede equipar con cestos o accesorios porta muletas. Es ideal para personas de movilidad reducida. Su sensor de hombre a bordo sólo le permite ponerse en marcha cuando hay un hombre a bordo. Tiene una capacidad de tracción de 250 kg. Incluye baterías y cargador.

CARACTERÍSTICAS TÉCNICAS

- Dimensiones: 1286 x 798 mm
- Altura de control de marcha: 980 mm
- Altura del asiento: 570 mm
- Radio de giro: 3500 mm
- Peso sin / con baterías: 111 / 161 kg
- Baterías: 2 baterías 12 V
- Motor: 24 V

REF	Veloc. (km/h)	Capac. remol. (kg)	Pendie. (%)	Dimen. (mm)	Peso sin / con baterías (kg)	H. del asiento (mm)	Baterías
MICRO 900	12	250	15	1286 x 798	111 / 161	570	2 bat. 12V



Cesto frontal OPCIONAL



Cesto trasero OPCIONAL



Porta muletas OPCIONAL



Reposabrazos OPCIONAL



Disponible Micro 900 Plus con reposabrazos y asiento giratorio

DDM

Vehículo eléctrico de 3 ruedas



Scooter eléctrica de tres ruedas, para transporte y remolque de mercancías. Reducidas dimensiones que le permiten el paso a través de pasillos y ascensores.

USOS: Mantenimiento en hospitales, grandes almacenes, aeropuertos, centros comerciales o empresas con superficies extensas. Incluye baterías y cargador.

CARACTERÍSTICAS TÉCNICAS

- Dimensiones: 1234 x 683 mm
- Altura de la superficie de carga: 339 mm
- Altura de control de marcha: 1211 mm
- Radio de giro: 2100 mm
- Peso sin / con baterías: 71 kg / 121 kg
- Baterías: 2 baterías de 12 V
- Motor: 24 V



Cesto frontal OPCIONAL



Apoyo trasero OPCIONAL

Jack

Vehículo eléctrico de 3 ruedas



Vehículo eléctrico de 3 ruedas pensado para recorrer largas distancias con cargas ligeras. Ideal para remolcar cargas pesadas. Incluye baterías y cargador

EQUIPAMIENTO ESTÁNDAR

- Luz de advertencia giratoria
- Faro
- Bocina
- Aviso acústico marcha atrás
- 2 Baterías 12V
- Motor: 24 V



REF	Velocidad (km/h)	Capac.de carga (kg)	Capac. de remolque (kg)	Pendi. (%)	Peso sin / con baterías (kg)	Dimen. (mm)	Accesorios
JACK900W122	12	150	500	15%	127/177	1600x814	Cesto 730x730xh220 mm
JACK900W122L*	12	150	500	15%	143/193	2000x814	Cesto 730x1200xh220 mm
JACK900W132	8	150	750	20%	127/177	1600x814	Cesto 730x730xh220 mm
JACK900W132L*	8	150	750	20%	143/193	2000x814	Cesto 730x1200xh220 mm
JACK1200W122	16	150	750	15%	130/268	1600x814	Cesto 730x730xh220 mm
JACK1200W122L*	16	150	750	15%	146/284	2000x814	Cesto 730x1200xh220 mm
JACK1200W132	10	150	1500	20%	130/268	1600x814	Cesto 730x730xh220 mm
JACK1200W132L*	10	150	1500	20%	146/284	2000x814	Cesto 730x1200xh220 mm
JACK MASTER	8	500	2500	20%	220/240	1815x822	Cesto 730x730xh220 mm

*Los modelos L pueden equiparse además con una Plataforma de 885 x 1250 x h230 mm

S1/S2

Vehículo eléctrico de 4 ruedas



Tracción trasera. Recorre distancias largas y transporta personas y mercancías.

Se puede equipar con diferentes cestos y plataformas en su parte trasera.

Incluye baterías y cargador.

CARACTERÍSTICAS TÉCNICAS

- Altura de marcha: 966 mm
- Altura del sillín: 602 mm
- Altura de carga: 510 mm

EQUIPAMIENTO ESTÁNDAR

- Asiento con sensor de presencia
- Faro
- Bocina eléctrica
- Aviso acústico de marcha atrás



REF	Velocidad (km/h)	Capac. remolque (kg)	Pendi. (%)	Peso sin / con baterías (kg)	Dimen. (mm)	Accesorios
S1900W122	12	500	15%	167/217	1611x814	Cesto 730x500xh220 mm
S1900W132	8	750	20%	167/217	1611x814	Cesto 730x500xh220 mm
S11200W122	16	750	15%	170/308	1611x814	Cesto 730x500xh220 mm
S11200W132	10	1500	20%	170/308	1611x814	Cesto 730x500xh220 mm
S2900W122	12	500	15%	183/233	2011x814	Cesto 730x500xh220 mm Plataforma 750x1020xh230 mm
S2900W132	8	750	20%	183/233	2011x814	Plataforma 750x1020xh230 mm Cesto 730x730xh220 mm
S21200W122	16	750	15%	186/324	2011x814	Plataforma 750x1020xh230 mm Cesto 730x730xh220 mm
S21200W132	10	1500	20%	186/324	2011x814	Plataforma 750x1020xh230 mm Cesto 730x730xh220 mm

Rocky

Carro eléctrico subeescaleras con base plegable



Incluye baterías y cargador



Cuadro de mando sencillo



Pala plegable de 530 mm de profundidad



Soporta cargas en horizontal



Carro eléctrico sube escaleras con capacidad de carga de hasta 150 Kg si lo conducen dos personas y 80 Kg si lo conduce una. Sube escalones de hasta 18 cm.

Controles en el manillar muy sencillos de manejar.

Plataforma plegable para cargas voluminosas.

Se puede colocar en horizontal para sujetar cargas.

Ideal para cargar electrodomésticos o cargas voluminosas por escaleras.

CARACTERÍSTICAS TÉCNICAS

- Estructura tubular robusta soldada Ø 25 mm
- Motor de 250 W
- Baterías: Litio 3 x 12 V / 7 Ah
- Tiempo de carga: 6 horas
- Altura máxima de los escalones: 18 cm
- Autonomía: 1000 escalones (20 por minuto)
- Capacidad: 150 kg (2 personas) y 80 Kg (1 persona)

REF.					Kg
CARROCKY	480 x 1500	530	80	150X40	45,00

Buddy lift

Carro eléctrico sube escaleras con base elevadora



También disponible Buddy sin base elevable



Base elevable hasta 80 cm



Carro eléctrico subeescaleras. Sus horquillas se elevan hasta 80 cm permitiendo la carga y descarga de la mercancía en furgones.

Dispone de estabilizadores frontales extraíbles para favorecer el apoyo de la carga. Sube escalones de hasta 26 cm con apoyo suave entre un escalón y otro. Dispone de correa para fijar la carga.

CARACTERÍSTICAS TÉCNICAS

- Altura con el bastidor desplegado: 1,51 cm
- Base plegable: 35x22 cm
- Altura máxima de las horquillas: 80 cm
- Altura máxima de los escalones: 26 cm
- Batería de plomo con cargador automático
- Motor: 24 V

REF.				Autonomía de subida (escalones)	Autonomía de bajada (escalones)	Kg
BUDDYLIFT120	530 x 990	220	120	500	1000	50,00
BUDDYLIFT160	530 x 990	220	160	300	600	50,00
BUDDY120*	530 x 990	220	120	550	1100	40,00
BUDDY160*	530 x 990	220	160	350	700	40,00

*La base no es elevable

Capitán

Carro multiposiciones de aluminio



Dimensiones en horizontal: 1465x530x960 mm



Base plegable de 700 mm de profundidad



Carro profesional multiposiciones. Estructura tubular de aluminio. Puede trabajar en vertical, en horizontal e inclinado. Ruedas de goma impinchables. Plataforma plegable

CARACTETICAS TÉCNICAS

- **Capacidad:**
Carro vertical: 250 kg
Carro horizontal: 350 kg
- **Dimensiones:**
Carro vertical: 470 x 530 x 1465 mm
Carro horizontal: 1465 x 530 x 960 mm
Ruedas impinchables: Ø260 mm
Ruedas pivotantes para posición inclinada y horizontal
Disponible con ruedas neumáticas

REF.			Kg
CARCAPITAN	200x450 200x700	260	16,00

Grisú

Carro para transporte de extintores de aluminio



Capacidad para 7 extintores



Capacidad para 11 extintores en posición horizontal



Compartimento en la parte superior con bandeja extraíble para poner caja portaherramientas



Carro profesional para extintores, cilindros y artículos similares. Fabricado en aluminio. Diseñado para trabajos de mantenimiento de extintores. Permite transportar hasta 7 extintores de incendios y 11 con el kit horizontal.

CARACTERÍSTICAS TÉCNICAS

- Bandeja multifunción en la parte superior, con compartimento cerrado
- Empuñaduras ergonómicas
- Capacidad: 100kg
- Dimensiones de la plataforma: 40x31,5 cm
- Cinta elástica de doble gancho
- Ruedas de goma impinchables

REF.					Kg
CARGRISU	1060x500	40x31,5	100	260	9,50

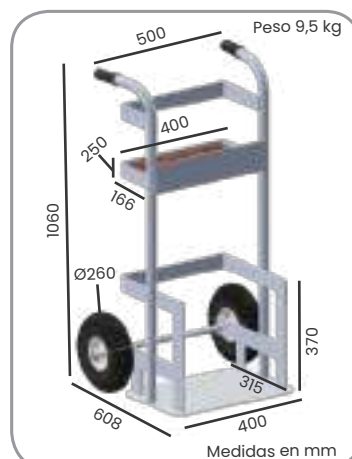

Tyson





Carro profesional de acero



Carro profesional de acero, pintado con polvo epoxi. Con protector de mano en el mango para mayor seguridad. Neumáticos de goma de 260 mm de diámetro, parte interior y rodamientos de hierro. La estructura está formada por robustos tubos soldados de 25 mm de diámetro. Refuerzo tubular en el marco interno.

CARACTERÍSTICAS TÉCNICAS

- Material: Acero
- Color: Azul
- Ruedas de goma impinchables
- Pintura: Epoxídica

REF.						Kg
CARTYSON	520x1100	200	300	25	260x85	10,00



Rueda impinchable.
Pack de 10 ruedas



Bulldog





Carro profesional con base plegable



Carro profesional de acero, pintado con polvo epoxi. Con protector de mano en el mango para mayor seguridad. Neumáticos de goma de 260 mm de diámetro, parte interior y rodamientos en hierro. La estructura está constituida por robustos tubos soldados de 25 mm de diámetro. Dispone de plataforma plegable. Con Refuerzo tubular en el marco interno.

CARACTERÍSTICAS TÉCNICAS

- Material: Acero
- Color: Azul
- Ruedas de goma impinchables
- Pintura: Epoxídica
- Estructura: con refuerzo integrado en el marco vertical

REF.						Kg
CARBULLDOG	520x1100	470	250	25	260x85	12,00



Rueda impinchable.
Pack de 10 ruedas



Bulldog con la plataforma plegada



Rambo





Carro profesional de acero



Carro profesional de acero, pintado con polvo epoxi. Con protector de mano en el mango para mayor seguridad. Neumáticos de goma de 260 mm de diámetro, parte interior y rodamientos en hierro. Estructura formada por robustos tubos soldados de 25 mm de diámetro. Refuerzo tubular en el marco interno

CARACTERÍSTICAS TÉCNICAS

- Material: Acero
- Color: Azul
- Ruedas de goma impinchables
- Pintura: Epoxídica
- Estructura: Refuerzo integrado en el marco vertical para una cómoda la elevación

REF.						Kg
CARRAMBO	460x1210	200	250	25	260x85	10,50



Accesorio especial portasillas



Rueda impinchable.
Pack de 10 ruedas

Superlift

Carro subeescaleras con base plegable



Carro profesional de acero, pintado con polvo exposi. Ideal para subir escaleras gracias a sus 6 ruedas giratorias de goma maciza de Ø 150 mm Estructura formada por robustos tubos soldados de 25 mm de diámetro. Plataforma plegable. Refuerzo tubular en el marco interno..

CARACTERÍSTICAS TÉCNICAS

- Material: Acero
- Color: Azul
- Ruedas: 6 ruedas de goma maciza con parte interior y rodamientos en hierro
- Pintura: Epoxídica
- Estructura: Refuerzo adicional en el marco vertical interno (más cómoda elevación)
- Plataforma: 1 plegable + 1 estándar

REF.						Kg
	Adm. A	mm.	Kg	mm.	mm.	
CARSUPERLIFT	400x1260	470	250	25	150x40	18,00

Golia

Carro profesional con base gredada



Carro profesional de acero, pintado con polvo epoxi. Con protector de mano en el mango para mayor seguridad. Ruedas de goma de Ø 260mm. La estructura tubular de Ø25 mm con refuerzo en el marco interno. Dispone de plataforma reforzada fabricada en lámina gredada para darle mayor resistencia.

CARACTERÍSTICAS TÉCNICAS

- Material: Acero
- Ruedas macizas
- Pintura: Epoxídica
- Estructura: Refuerzo adicional en el marco vertical y soporte constituido por unas placas alagadas sobre las ruedas.
- Plataforma: Reforzada fabricada en lámina gredada

REF.						Kg
	Adm. A	mm.	Kg	mm.	mm.	
CARGOLIA	520x1100	250	300	25	250x60	12,00



Base robusta hasta 300 kg de capacidad

Bibo40

Carro profesional para bombona



Carro de acero porta bombonas de 40 litros. Robusta estructura de acero tubular de Ø 25 mm. Equipada con ruedas impinchables de Ø 200mm, cadena de seguridad y caja de herramientas.

CARACTERÍSTICAS TÉCNICAS

- Material: acero
- Color: Azul
- Ruedas de goma impinchables: Ø200 mm

REF.					Kg
	Adm. A	Kg	mm.	mm.	
CARBIBO40	660x1100	100	25	200	13,50
CARBIBO40P	660x1100	100	25	400	17,00



Ruedas Ø200 mm



Ruedas Ø400 mm

BIBO40P

Hulk P

Carro de acero







Disponible en aluminio con rueda inpinchable



Carro de acero pintado con polvo epoxi. Con protector de mano en el mango para mayor seguridad. Ruedas de goma impinchables. Estructura tubular de Ø 25 mm. Con refuerzo en el marco interno.

CARACTERÍSTICAS TÉCNICAS

- Material: Acero
- Color: Amarillo
- Ruedas de goma impinchables
- Pintura: Epoxídica

REF.						Kg
CARHULKP	450x1080	200	150	250	260x85	9,00



Rueda neumática

Taurus





Carro de acero con 2 posiciones



Carro profesional transformable para trabajar en posición vertical y en horizontal. Fabricado en acero pintado con polvo epoxi. Estructura tubular de Ø32 mm. Refuerzo plano en el marco interno. Equipado con 2 ruedas en goma maciza de Ø200 mm y 2 ruedas de Ø100 mm

CARACTERÍSTICAS TÉCNICAS

- Material: Acero
- Color: Amarillo
- Ruedas de goma impinchables
- Pintura: Epoxídica

REF.						Kg
CARATAURUS	420x1100	200	200	32	200x45	11,00



Taurus en horizontal

Shifter

Carro plegable multiposiciones de acero



768x434x780 mm







800x371x110 mm



Carro de acero multiposiciones que permite el transporte de pesos de diversos tipos. Ligero, compacto y cómodo, cerrado cabe en cualquier maletero. Botones de posicionamiento intuitivos para transformar el carro en posición vertical en un carro en posición horizontal en segundos.

CARACTERÍSTICAS TÉCNICAS

- Capacidad: 135 kg
- Ruedas fijas: Ø 130 mm
- Ruedas pivotantes: Ø 60 mm
- Peso: 6,8 Kg
- Material: Acero pintado. Embellecedores de plástico

REF.					Kg
SHIFTER	1250x434	37x28	135	130/60	6,80

434 x390 x 1250 mm

Thor
Carro profesional



Carro con plataforma y barandilla plegable con pedal
Estructura pensada para un uso frecuente o intensivo
Fácil de transportar gracias a sus dimensiones compactas
2 Ruedas fijas delanteras y 2 ruedas pivotantes traseras
Perfil de goma antichoques

REF.	Capa. (kg)	Dimen. Plataf. (cm)	Dimen. transpor. (cm)	Ruedas pivotan. (Ø mm)	Kg
THOR150	150	47x66	73x47x22	100	7,20
THOR300	300	57,5x80	91x61x28	120	14,00



THOR 150



THOR 300



THOR 150



THOR 300



Plataforma nervada reforzada en la parte inferior
Equipada con 2 ruedas fijas y 2 pivotantes



Manillar plegable

Compact 120
Carro de aluminio plegable



Carro ultracompacto plegable, para un uso ocasional.
Fabricado en aluminio
Fabricado en aluminio y adaptable al transporte de cajas, garrapas, botellas, paquetes

CARACTERÍSTICAS TÉCNICAS

- Manillar telescópico plegable
- Ruedas antipinchazos: Ø175 mm
- Dimensiones abierto: 485 x 520 x 1195 mm
- Espesor cerrado: 6 cm
- Altura cerrado: 90,5 cm
- Peso: 5,10 kg
- Capacidad: 120kg



Dimensiones muy compactas para el transporte



Espesor cerrado: 6 cm



Plataforma de aluminio plegable



CEMENTERIOS

Portaféretros / Porta-caixões

Escaleras para cementerios / Escadas de cemitérios

Plataformas para cementerios / Plataformas de cemitérios

XT505

Elevación y transporte eléctrico. Sin cesto para operario



CARACTERÍSTICAS TÉCNICAS

- Zapatas de PVC antideslizante
- Base en acero con tratamiento anticorrosión
- Plataforma elevadora en tijera
- Altura de la plataforma portaféretros (max/mín): 682 / 2020 mm
- Dimensiones: 2500 x 810 mm
- Radio de giro: 5200 mm
- Peso (sin/con) baterías: 291 - 341 kg
- Motor: 24 V



Elevación en tijera



Plataforma giratoria

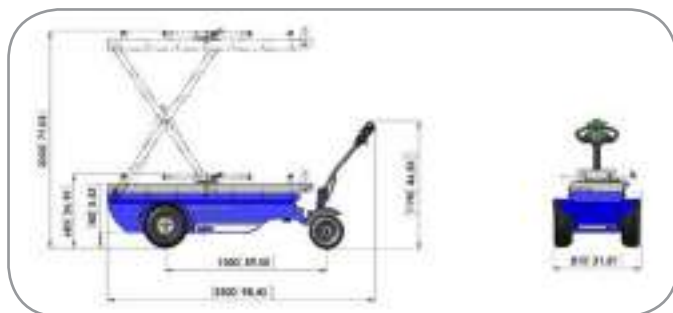

XT510

Elevación y transporte eléctrico con cesto para un operario



CARACTERÍSTICAS TÉCNICAS

- Base en acero con tratamiento anticorrosión
- Plataforma elevadora con columna de aluminio telescópica
- Se conduce desde el timón
- Altura de la plataforma portaféretros (max/mín): 1332 / 3903 mm
- Altura máx. plataf. portapersonas: 2890 mm
- Dimensiones: 2046 x 1263 x h1439 mm
- Radio de giro: 4000 mm
- Peso (sin/con) baterías: 553 / 603 kg

OPCIONAL:

- Cesto portapersonas adicionales



Altura máxima plataforma: 3903 mm



Columna de elevación en aluminio

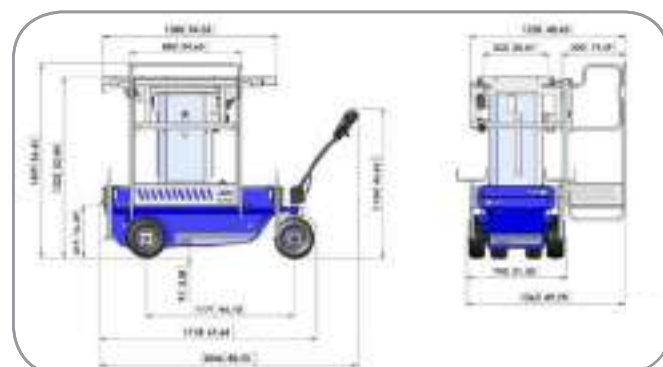



Plataforma portaféretros plegable equipada con correas de sujeción



Estabilizadores extraíbles con husillos niveladores



Cuadro de mandos



Ruedas de Ø260 mm



Portaféretros

Portaféretros de elevación eléctrica



Todos los portaféretros comparten una equipación de serie común.
 Robusta columna de elevación de flexión controlada.
 Fabricada en aluminio
 Plataforma portaféretros plegable equipada con rodillos y cinta de sujeción
 4 estabilizadores extraíbles con husillos niveladores
 Altura máx. de la plataf. portaféretros: 4,20 m
 Altura máxima de plataforma: 2,98 m
 Sistema de descenso de emergencia
 Cesto portapersonas de 0,53 x 0,53 m
 Altura del guardacuerpos perimetral: 1,10 m
 Altura del rodapiés: 15 cm
 Capacidad: 320 Kg incluida 1 persona:
 Dimensiones plataforma portaféretros: 40 x 112,5 cm
 120 Kg sobre el cesto
 200 Kg sobre la plataforma con rodillos
 Marcado CE

OPCIONALMENTE

Puede disponer de 2 cestos portapersonas
 Rulliera que permite aumentar la altura de la plataforma elevadora del féretro de hasta 4,15 m

CARACTERÍSTICAS TÉCNICAS	
Altura máx. de la plataf. portaféretros	4,20 m
Altura máx. de la plataf. del cesto portapersonas	2,98
Dimensiones:	
Ancho para transporte	0,78 m
Largo para transporte	1,5 m
4 Estabilizadores extraíbles	
PLATAFORMA DE TRABAJO:	
Dimensiones	0,53 x 0,53 m
RUEDAS:	
Anteriores	Ø260
Posteriores	Ø260
Peso	375 Kg
Capacidad	320 Kg (1 persona) 120 Kg sobre el cesto 200 Kg sobre la plataforma
Voltaje	24V dc
Batería	12V 60Ah
Aceite hidráulico	Viscosidad superior a 46°

MPFM con cesto frontal / MPLM con cesto lateral

Elevación manual y empuje manual



MPFM

CARACTERÍSTICAS TÉCNICAS

Ruedas delanteras fijas y traseras pivotantes: Ø250 mm
Equipado con 4 estabilizadores con husillos niveladores
Sistema de empuje y elevación manual

MPFE con cesto frontal / MPLE con cesto lateral

Elevación eléctrica y empuje manual



MPFE

CARACTERÍSTICAS TÉCNICAS

Motor de 12 V alimentado con baterías que proporciona una elevación eléctrica suave y progresiva del cesto portapersonas y de la plataforma portaféretros simultáneamente.

Ruedas delanteras fijas y traseras pivotantes: Ø250 mm
Sistema de empuje manual y elevación eléctrica

MPFMO con cesto frontal / MPLMO con cesto lateral

Elevación y desplazamiento eléctricos



MPFMO

CARACTERÍSTICAS TÉCNICAS

Transporte eléctrico: Gracias a los mandos situados en el timón, se desplaza fácilmente con ayuda del motor, aliviando así la carga de la máquina y del féretro.

Motor de 12 V alimentado con baterías que proporciona un transporte y una elevación eléctrica suave y progresiva del cesto portapersonas y de la plataforma portaféretros simultáneamente.

Ruedas delanteras fijas y traseras pivotantes: Ø250 mm

MPFC con cesto frontal / MPLC con cesto lateral

Elevación eléctrica. Autopropulsado con rueda de oruga



MPFC

CARACTERÍSTICAS TÉCNICAS

Se conduce desde el cesto portapersonas, gracias a los mandos situados en el mismo.

Su rueda de oruga le permite transportar el féretro de manera más estable y segura, incluso por superficies irregulares.

Motor de gasolina que permite el desplazamiento y la elevación del féretro.



Portaféretros con rueda de oruga y cesto lateral



CATM7



GPC9808

Castellana maxi

Escalera de castillo peldaño ancho y plataforma de trabajo

CARACTERÍSTICAS TÉCNICAS

- Base estabilizadora con tacos y ruedas de Ø125 mm
- Dimensiones de la plataforma: 53 x 92 cm
- Altura de rodapiés: 10 cm
- Altura del guardacuerpos: 100 cm
- Inclinación de la rampa: 55°
- Ancho de subida: 60 cm
- Peldaños antideslizantes de 20 cm de profundidad
- Bandeja portaherramientas

OPCIONAL:

- Cadena de seguridad para cierre de plataforma Ref. SCASTICUR.
- Kit de 4 ruedas pivotantes Ø100 mm: Ref: SCMAXI00.

REF					Kg
CATM4	2,50	0,92	1,94	1,00x1,65	32,50
CATM6	3,06	1,38	2,40	1,00x1,97	39,00
CATM8	3,62	1,84	2,85	1,16x2,29	46,00
CATM10	4,18	2,30	3,31	1,32x2,62	53,00
CATM12**	4,74	2,76	3,77	1,48x2,94	60,00
CATM14**	5,30	3,22	4,23	1,48x3,26	69,00

**CATM12 está homologada según la normativa EN131/7 solamente para uso interno y CATM14 no está homologada. Estabilizador para pasillos estrechos

Valentina

Escalera de acero de castillo con sistema de acceso

CARACTERÍSTICAS TÉCNICAS

- Peldaños de acero en rejilla antideslizante: 16 cm
- Dimensiones de la plataforma: 54 x 50 mm
- Inclinación de la rampa: 54°
- Ancho de subida: 49 cm
- Ruedas traseras de Ø200 mm
- Ruedas delanteras pivotantes con freno de Ø100 mm

OPCIONAL:

- Puerta para acceder al primer peldaño
- Puerta para acceder a la plataforma
- Disponible con peldaños y plataforma en PVC antideslizante

REF					Kg
GPC9804	0,98	1,92	2,92	1,12x0,78	35,00
GPC9806	1,38	2,38	3,38	1,42x0,96	55,00
GPC9808	1,84	2,84	3,84	1,79x1,06	75,00
GPC9810	2,30	3,30	4,30	2,13x1,22	96,00
GPC9812	2,76	3,76	4,76	2,46x1,37	127,00
GP9814	3,22	4,22	5,22	2791x1540	158,00

*Para otros tamaños consultar precio

Updown



Taburete de aluminio, plataforma de madera antideslizante



Taburete de aluminio extruido acanalado para uso profesional

CARACTERÍSTICAS TÉCNICAS

- Peldaño soldado de 8 cm de profundidad
- Distancia entre peldaños 25 cm.
- Perfil: 65 x 35 mm
- Patas plegables con perno de seguridad
- Plataforma antideslizante de tablero fenólico barnizado
- Zapatas de PVC antideslizantes

REF	 m.	 m.	 cm.	Kg
UPDOWNP	0,30	2,30	100x30	6,60
UPDOWNM	0,52	2,60	130x30	9,80
UPDOWNG	0,87	2,90	130x45	13,40



OPCIONAL:
Kit de 2 ruedas.



Updown con
barandilla



Patas plegables
que facilitan su
almacenaje y
transporte

OPCIONALES :

- Barandilla lateral 60 cm.
- Plataformas hasta 130 cm de largo
- Plataformas hasta 180 cm de largo
- Plataformas hasta 180 cm de largo
- Kit de ruedas
- Unión de plataformas

Múltipla

Plataformas de hierro para cementerios



GPC202A

CARACTERÍSTICAS TÉCNICAS

- Plataforma de hierro con barandillas opcionales
- Plataforma y peldaños antideslizantes
- Dimensiones de los peldaños
- Dimensiones de la plataforma: 1050 x 600 mm
- 2 Ruedas en la parte posterior: Ø125 mm
- Barandillas fáciles de instalación rápida

BARANDILLAS OPCIONALES :

- Barandillas laterales:
GPC200Z.
GPC300Z.
GPC400Z.
- Barandilla frontal:
GPC100Z.
- Plataforma de 85 y 115 cm de largo.







Múltipla con barandillas
frontales y laterales



Ruedas Ø125mm



REF	 cm.	 m.	 cm. x  cm.	Kg
GPC202	50	2,00	145x67	37,00
GPC302	75	2,75	162x67	41,00
GPC402	100	3,00	180x67	63,00



07

RAMPAS

Rampas de aluminio / Rampas de alumínio
Rampas para discapacidad / Rampas para deficientes
Pasarelas y rampas / Passadiços e rampas
Puentes de carga / Pontes Rolantes



Rampas de aluminio nervado

Rampa de aluminio



Fórmula para calcular el largo correcto de la rampa para cada maquina:

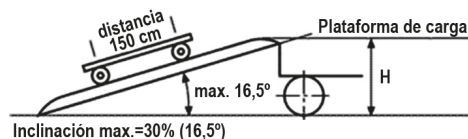
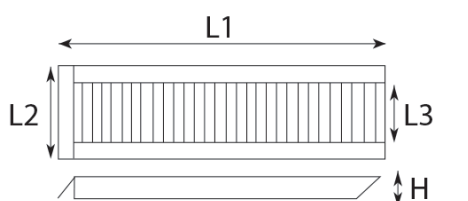

Leyenda:

H: altura desde el suelo hasta la cama del camión donde se va a cargar la máquina.
 Pendiente: inclinación máxima recomendada para evitar riesgo de vuelco.

Ejemplo:

Altura de la plataforma de carga: 0,90 m
 Inclinación máxima: 30%
 El largo de la rampa resulta: $(0,90 \div 30) \times 100 = 3$ m

Nota: Para cargar plataformas aéreas las rampas no deben llevar bordes en la parte interior. Las rampas de aluminio no sirven para cargar máquinas con ruedas de oruga metálica.

Modelos	L1 cm	Capacidad Kg/pareja	H cm	L3 cm	L2 cm	Peso Kg/ud
ALsb	180	1600	7,5		35	13,0
BLsb	220	1600	7,5		35	15,0
CLsb	260	1000	7,5		35	17,0
DLsb	300	800	7,5		35	20,0
ELsb	360	600	7,5		35	23,0
O*	260	2200	10,5	30	37	21,0
C*	300	1800	10,5	30	37	24,0
B*	360	1700	10,5	30	37	28,2
C2*	360	2200	10,5 R	30	37	30,0
A*	400	1400	10,5	30	37	31,2
B2*	400	1600	10,5 R	30	37	33,0
P*	460	1200	10,5	30	37	39,0
Q*	250	5000	13,5	32	41	25,0
G*	300	4000	13,5	32	41	31,0
E*	350	3300	13,5	32	41	36,5
D*	400	2800	13,5	40	41	40,4
R*	450	2400	13,5	40	41	43,0
L*	300	5400	15,0	40	50	47,0
H*	360	4960	15,0	40	50	48,5
F*	400	4000	15,0	40	50	53,4
S*	450	3000	15,0	40	50	58,5
T*	300	9320	20,0	40	52	50,0
N*	360	8500	20,0	40	52	58,0
M*	400	7060	20,0	40	52	66,0
U*	460	6000	20,0	40	52	74,0
TL*	300	8500	20,0	50	62	53,0
NL*	360	8000	20,0	50	62	63,0
ML*	400	7000	20,0	50	62	72,0
IL*	460	6000	20,0	50	62	79,0

Todos los modelos se fabrican por encargo
 *= disponible sin borde
 R = Reforzada
 sb = sin borde

Van

Rampa de aluminio para furgoneta con borde



Rampa de aluminio plegable para la instalación en furgonetas, caravanas y vehículos de carga
 Cumplen con las normativas CEE / CEEA / CE 2006/42 / CE.
 Dos opciones disponibles:

- **Rampa fija**
 Sistema de instalación rápido y fácil en puertas traseras y laterales.
 2 kits de fijación.
- **Rampa giratoria**
 Sistema giratorio de 180°.
 Apertura y cierre asistidos.
 Resorte de gas comprimido.
 Instalación rápida y fácil

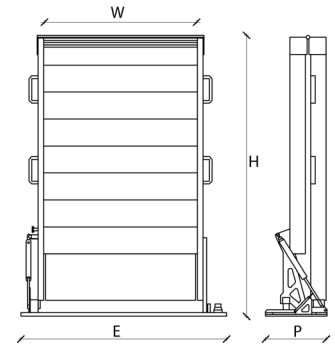

Longi. (mm)	E (mm)	W (mm)	H (mm)	P (mm)	Peso (kg)	GIRATORIA	FIJA
2000	1350	1000	1020	250	47,00	VANRM2000106	VANSM2000106
2250	1350	1000	1200	250	53,00	VANRM2250106	VANSM 2250106
2500	1350	1000	1300	250	58,00	VANRM2500106	VANSM 2500106
2750	1350	1000	1480	250	62,00	VANRM2750106	VANSM2750106
3000	1350	1000	1570	250	68,00	VANRM3000106	VANSM3000106
2000	1150	800	1020	250	32,00	VANRM200086	VANSM 200086
2250	1150	800	1200	250	35,00	VANRM225086	VANSM 225086
2500	1150	800	1300	250	40,00	VANRM250086	VANSM 250086
2750	1150	800	1480	250	43,00	VANRM275086	VANSM 275086
3000	1150	800	1570	250	45,00	VANRM300086	VANSM 300086

Disponibles con capacidad para 300 kg. Consultar precio

RL

Rampa fija de aluminio



Rampa de carga de vehículos fabricada en aluminio.
 Ligera y manejable.
 Ancho rampa: 200 mm

REF	Largo (cm)	Ancho (cm)	Capacidad/Kg pareja según distancia ejes			Capacidad/kg pareja carga concentrada	Kg
			50 cm	75 cm	100 cm		
RL-15	150	20	992	1472	2392	578	4,10
RL-20	200	20	592	744	1000	384	5,00
RL-25	250	20	452	520	604	280	6,00
RL-30	300	20	304	392	440	232	8,00

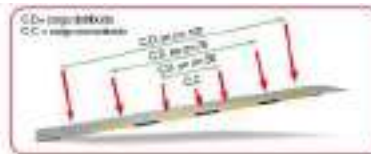

RLP

Rampa de aluminio plegable



Rampa de carga de vehículos fabricada en aluminio.
 Ligera y plegable gracias a su bisagra central.
 Ancho rampa: 200 mm

REF	Largo (cm)	Ancho (cm)	Capacidad/Kg pareja según distancia ejes			Capacidad/kg pareja carga concentrada	Kg
			50cm	75 cm	100 cm		
RLP-15	150	20	600	1040	1680	400	5,20
RLP-20	200	20	400	504	760	384	6,40
RLP-25	250	20	280	320	480	240	7,60

SV050

Rampas de anchura 155 mm con borde



Rampas de aluminio con superficie antideslizante, robustas y fáciles de manejar.
Bordes con una altura de 45 mm y una anchura practicable de 155 mm.
Pensadas en particular para los usuarios de sillas de ruedas.
Su forma permite apilarlas una dentro de la otra.

REF	Capacidad de carga por pareja según distancia entre los ejes (kg)			Longitud (cm)	Peso pareja (kg)
	0 cm	50 cm	100 cm		
SV05010	800	1500	1500	1000	9,00
SV05015	800	1479	1500	1500	13,00
SV05020	739	986	1479	2000	17,00
SV05025	532	665	887	2500	20,00
SV05030	419	503	628	3000	24,00
SV05035	346	404	485	3500	28,00

Disponibles en versión plegable con bisagra, o con sistema de acople con bayoneta, en cuyo caso, la capacidad se reduce en 300 kg por pareja para todas sus longitudes

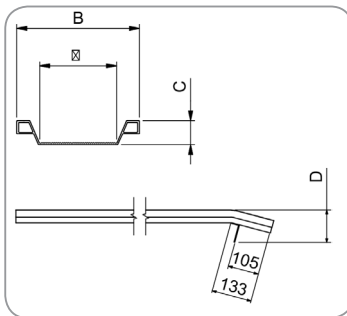

Anchura interna (A): 155 mm
Anchura externa (B): 246 mm
Altura del borde (C): 45 mm



SVBAC / SVBAP

Rampas tipo cuña para bordillos



Rampas de acceso tipo cuña, hechas con superficie antideslizantes.
Permite a los usuarios de sillas de ruedas superar fácilmente pequeños escalones y umbrales de puertas.
Ranuras laterales para un transporte y colocación sencilla.

REF	Capac. (kg)	Largo L (mm)	Ancho B (mm)	Altura mín/máx C (mm)	Peso (kg)
SVBAC1	430	500	1000	10/70	10,00
SVBAC2	430	650	1000	71/120	14,00
SVBAC3	2920	500	1250	30/70	13,00
SVBAC4	2920	800	1250	71/120	22,00

La altura C tiene que especificarse

REF	Capac. (kg)	L (mm)	B (mm)	Altura mín/máx C (mm)	D (mm)	E (mm)	Peso (kg)
SVBAP1	450	490	700	40	120	185	4,00



SVBAC



SVBAP

SVPP / SVPP

Pasarelas y rampas peatonales con barandillas plegables



SVPPI Rampa



Barandillas plegables

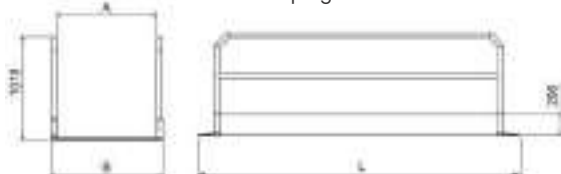

Rampas y pasarelas peatonales con barandillas plegables fabricadas en aluminio extruido. Superficie antideslizante. Su diseño especial permite que se ajuste a ambos lados superando desniveles en caso de las rampas, y terraplenes en caso de las pasarelas

RAMPAS PEATONALES SVPPI				
REF	Largo L (mm)	Ancho int. A (mm)	Ancho ext. B (mm)	Kg
SVPP11010	990	1000	1120	32,00
SVPP11410	1390	1000	1120	41,00
SVPP2010	1990	1000	1120	54,00
SVPP2410	2390	1000	1120	62,00
SVPP3010	2990	1000	1120	75,00
SVPP3810	3790	1000	1120	92,00
SVPP4810	4790	1000	1120	114,00
SVPP5810	5790	1000	1120	136,00
PASARELAS PEATONALES SVPP				
REF	Largo (mm)	Ancho int. A (mm)	Ancho ext. B (mm)	Kg
SVPP1210	1260	1000	1120	34,00
SVPP1610	1660	1000	1120	43,00
SVPP2210	2260	1000	1120	56,00
SVPP2610	2660	1000	1120	64,00
SVPP3210	3255	1000	1120	77,00
SVPP4010	4055	1000	1120	94,00
SVPP5010	5055	1000	1120	115,00
SVPP6010	6055	1000	1120	136,00

SVPI / SVP

Pasarelas y rampas de gran capacidad con barandillas plegables



Rampa SVPI

Pasarelas y rampas de máxima capacidad para el paso de personas y vehículos de hasta 4500 kg. Pensadas para superar barreras arquitectónicas tales como diferencias de altura debido a obras públicas, (rampas) o salvar zanjas (pasarelas). Superficie antideslizante y barandillas plegables. Su diseño especial a ambos lados, permite que se ajuste a los bordillos y escalones.



RAMPAS DE MÁX. CAPACIDAD						
REF	Capacidad/Kg pareja distancia ejes		Largo (mm)	Ancho int. A (mm)	Ancho ext. B (mm)	Kg
	75 cm	100 cm				
SVPI1010	4500	3000	990	1000	1120	34,00
SVPI1410	4500	3000	1390	1000	1120	44,00
SVPI2010	4500	3000	1990	1000	1120	59,00
SVPI2410	3514	3000	2390	1000	1120	69,00
SVPI3010	2375	2746	2990	1000	1120	84,00
SVPI3810	1658	1830	3790	1000	1120	104,00
SVPI4810	1204	1292	4790	1000	1120	130,00
SVPI5810	945	998	5790	1000	1120	156,00
SVPI1012	1432	1500	990	1250	1370	38,00
SVPI1412	1432	1500	1390	1250	1370	49,00
SVPI2012	1432	1500	1990	1250	1370	67,00
SVPI2412	1432	1500	2390	1250	1370	78,00
SVPI3012	1432	1500	2990	1250	1370	95,00
SVPI3812	1432	1500	3790	1250	1370	118,00
SVPI4812	1204	1292	4790	1250	1370	147,00
SVPI5812	945	998	5790	1250	1370	176,00
PASARELAS DE MÁX. CAPACIDAD						
REF	Capacidad/Kg pareja distancia ejes		Largo (mm)	Ancho int. A (mm)	Ancho ext. B (mm)	Kg
	75 cm	100 cm				
SVPI210	4500	3000	1260	1000	1120	37,00
SVPI1610	4500	3000	1660	1000	1120	47,00
SVPP2210	4500	3000	2260	1000	1120	62,00
SVPP2610	3514	3000	2260	1000	1120	72,00
SVPP3210	2375	2746	3255	1000	1120	87,00
SVPP4010	1658	1830	4055	1000	1120	107,00
SVPP5010	1204	1292	5055	1000	1120	132,00
SVPP6010	945	998	6055	1000	1120	157,00
SVPI212	1432	1500	1260	1250	1370	41,00
SVPI1612	1432	1500	1660	1250	1370	52,00
SVPP2212	1432	1500	2260	1250	1370	70,00
SVPP2612	1432	1500	2260	1250	1370	81,00
SVPP3212	1432	1500	3255	1250	1370	98,00
SVPP4012	1432	1500	4055	1250	1370	121,00
SVPP5012	1204	1292	5055	1250	1370	149,00
SVPP6012	945	998	6055	1250	1370	178,00

SVPL

Puente de carga ligero de aluminio



Puentes de carga portátiles, fabricados en aluminio antideslizante, con placas soldadas entre sí. Pensadas para aplicaciones logísticas en casos en los que hay que introducir mercancía desde el muelle de carga hasta el interior del camión, salvando una distancia y un desnivel. Fácil de colocar y de mover gracias a su peso ligero. Permite superar diferencias de altura de hasta 230 mm

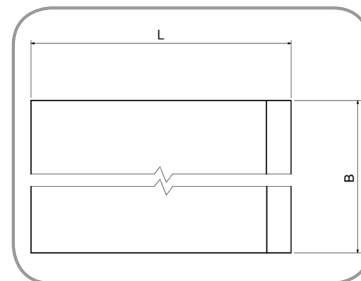
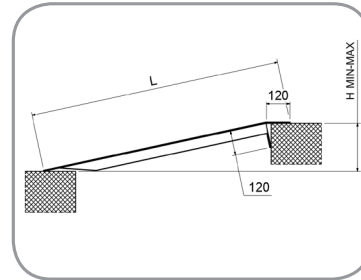

REF	Capac. de carga (kg)	Largo (mm)	Ancho int. A (mm)	Altura de carga mín/máx (mm)	Kg
SVPL0750L	610	750	1250	0/90	13,00
SVPL1000L	610	1000	1250	50/120	17,00
SVPL1200L	610	1200	1250	60/150	20,00
SVPL1500L	610	1500	1250	80/190	25,00
SVPL1800L	610	1800	1250	100/230	30,00
SVPL0750H	1300	750	1250	0/90	20,00
SVPL1000H	1300	1000	1250	50/120	27,00
SVPL1200H	1300	1200	1250	60/150	33,00
SVPL1500H	1300	1500	1250	80/190	41,00
SVPL1800H	1300	1800	1250	100/230	49,00

SVS030/SVS040

Puente de carga de gran capacidad de aluminio

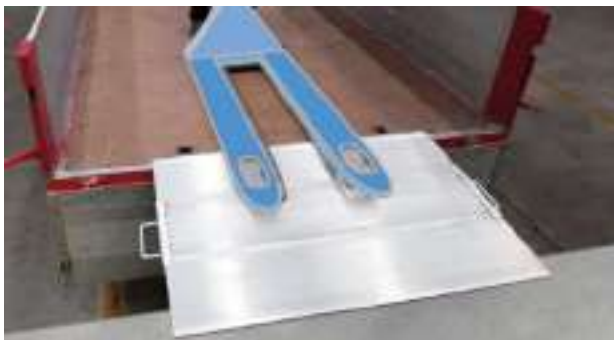

Puente de carga portátil de alta capacidad (hasta 5000 kg). Fabricado en aluminio extruido especial antideslizante, con placas soldadas entre sí. Pensado para introducir mercancía desde el muelle de carga hasta el interior del camión, salvando una distancia y un desnivel. Fácil de colocar y de mover gracias a su peso ligero. Permite superar diferencias de altura de hasta 120 mm



Asa de transporte y colocación

Topes de seguridad debajo

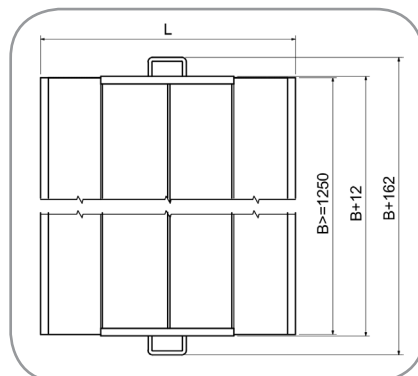
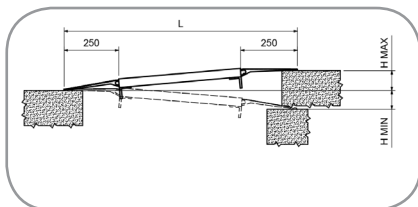

REF	Capac. de carga (kg)	Largo (mm)	Ancho int. A (mm)	H. de carga mín/máx (mm)	Kg
SVS0302TL/625/1250	3420	627	1250	-75/75	22,00
SVS0302TL/750/1250	2895	752	1250	-90/90	24,00
SVS0302TL/875/1250	2510	877	1250	-105/105	28,00
SVS0302TL/1000/1250	2210	1002	1250	-120/120	32,00
SVS0302TL/625/1500	3420	627	1500	-75/75	26,00
SVS0302TL/750/1500	2895	752	1500	-90/90	29,00
SVS0302TL/875/1500	2510	877	1500	-105/105	33,00
SVS0302TL/1000/1500	2210	1002	1500	-120/120	38,00
SVS0402TL/625/1250	5000	627	1250	-75/75	28,00
SVS0402TL/750/1250	4800	752	1250	-90/90	34,00
SVS0402TL/875/1250	4550	877	1250	-105/105	39,00
SVS0402TL/1000/1250	4250	1002	1250	-120/120	43,00
SVS0402TL/625/1500	5000	627	1500	-75/75	33,00
SVS0402TL/750/1500	4800	752	1500	-90/90	41,00
SVS0402TL/875/1500	4550	877	1500	-105/105	47,00
SVS0402TL/1000/1500	4250	1002	1500	-120/120	51,00



08

CAJAS DE ALUMINIO

Cajas de aluminio / Caixas de alumínio

¿POR QUÉ CAJAS DE ALUMINIO Y NO DE PLÁSTICO?

- La humedad no puede penetrar, lo que permite largos periodos de almacenaje. Fruta y verdura se mantienen frescas.
- Fácil de limpiar y de mantener. Ideal para el transporte de alimentos. Mantiene mucho tiempo la temperatura interna de la comida.
- Resistente a las oscilaciones térmicas. Resistente al calor y al frío extremo (-40° +180°).
- Resistente a los impactos. Los golpes y caídas son absorbidos con la deformación, manteniendo intactos los objetos del interior.
- Resistente a la corrosión y a los agentes atmosféricos. Impermeable al polvo, agua, sal, arena, y aerosoles.
- Neutrales al magnetismo. Perfecta para el uso en laboratorios, especialmente donde el hierro no está permitido.
- Es conductor de corriente y calor por el exterior, siendo ideal para el transporte de aparatos eléctricos.
- Material ligero, robusto, estable y completamente reciclable.



ACCESORIOS DE SERIE					
	Tapa con cinta soporte de nylon	Manilla plegable para el transporte, cubierta de goma	Perfil reforzado antigolpes	Esquinas reforzadas para aplilar las cajas	Gancho de cierre preparado para cerradura con llave
SERIE A	SI	SI			SI
SERIE B	SI	SI			
SERIE D	SI	SI		SI	SI
SERIE R	SI	SI	SI		

PLATAFORMAS PARA EL TRANSPORTE:

Opcionalmente las cajas pueden disponer de plataforma con ruedas para su transporte. Consultar precios y medidas.



CAJAS	CAPACIDAD (l)	CAPACIDAD (kg)	MEDIDAS INTERIORES (mm)	MEDIDAS EXTERIORES (mm)	Kg
SERIE A cajas de 0,80 mm de espesor (Incluye cerradura)					
A-40	39	25	535x335x220	566x370x237	2,7
A-81	79	40	750x353x300	785x388x317	4,4
SERIE B cajas de 0,80 mm de espesor (Incluye cerradura)					
B-29	29	40	400x300x245	430x330x275	2,9
B-47	47	60	550x350x245	580x380x275	3,7
B-70	71	80	565x360x350	595x390x380	4,4
B-90	72	80	750x350x350	780x380x380	5,1
B-140	140	90	870x460x350	900x490x380	7,7
B-184	184	100	760x530x475	790x560x487	8,5
SERIE D cajas de 1 mm de espesor					
D-29	29	40	400x300x245	432x335x277	3,3
D-47	47	80	550x350x245	582x385x275	4,6
D-76	76	80	550x350x380	582x385x410	5,3
D-91	91	80	750x350x350	782x385x380	6,2
D-140	140	120	870x460x350	902x495x380	8,7
D-157	157	120	750x550x380	782x585x410	9,0
D-163	163	140	1150x350x380	1182x385x410	10,5
D-240	240	140	750x550x590	782x585x620	10,7
D-400	400	160	1500x550x485	1532x585x515	20,00
D-415	415	160	1160x755x485	1192x790x515	17,0
D-455	455	200	2100x450x485	2132x485x515	15,0
SERIE R cajas profesionales de 3 mm de espesor					
R-70	70	150	500x350x400	522x375x420	8,6
R-120	120	200	600x400x500	622x425x520	11,7
R-234	234	250	750x500x625	772x525x645	17,6
R-250	250	300	100x500x500	1022x525x645	19,3
R-312	312	300	1250x500x500	1276x525x520	22,7
R-375	375	300	1500x500x500	1522x525x520	26,7
R-470	470	300	1874x500x500	1896x525x520	32,0



SERIE A



SERIE B



SERIE D



SERIE R

ACCESORIOS OPCIONALES					
SERIE A	TODA LA SERIE A				
SERIE B			TODA LA SERIE B		B47
SERIE D	TODA LA SERIE D	TODA LA SERIE D	TODA LA SERIE D		D47/D91
SERIE R		TODA LA SERIE R			





HISPANO INDUSTRIAS SVELT
Polígono Llames, nave 42
33429 Viella (Asturias)
T. 985 793 012 F. 985 789 112
ventas@svelt.es | www.svelt.es